

Möbel LETZ

Finden und Wohlfühlen



Typenplan

Deltona von set one by Musterring - Wandboard in Weiß, ca. 100 cm bre

Wichtiger Hinweis für Sie

Etwaige Hinweise des Herstellers in dieser Produktinformation, die sich auf die Gewährleistung beziehen, haben für Sie keinerlei Bindungswirkung und können von Ihnen ignoriert werden. Ihre gesetzlichen Gewährleistungsrechte als Verbraucher uns gegenüber, als Ihrem Verkäufer, werden dadurch in keiner Weise berührt oder eingeschränkt. Sie können sich wegen aller Mängel jederzeit an uns wenden. Darüber hinaus gehende Herstellergarantien bleiben natürlich unberührt. Dieser Artikel wird hergestellt von Musterring Trading GmbH & Co. KG, Hauptstraße 134-140, 33378 Rheda-Wiedenbrück, Deutschland

Möbel Letz GmbH
Am Gewerbepark 11
06895 Zahna-Elster

Tel.: 035383 - 6018 50

Fax.: 035383 - 6018 17

set
one

Hier
beginnt
Wohnen.

by Musterring

Typenliste

www.set-one-by-musterring.de



deltona

WOHNEN

Wegen unterschiedlicher MwSt.-Sätze, Transport- und Abwicklungskosten hat außerhalb Deutschlands die jeweilige nationale Preisliste Gültigkeit. Diese Preisliste ist inkl. der gesetzlichen MwSt.

Alle Preise sind Abholpreise. Lieferung und Montage erhalten Sie gegen Aufpreis. Bitte fragen Sie Ihren Einrichtungsberater.

Produktveränderungen und Qualitätsverbesserungen im Sinne des technischen Fortschrittes oder zum Erhalt der Lieferfähigkeit (Form/Farbe/Funktion usw.) bzw. die Korrektur von irrtümlichen Angaben behalten wir uns vor.

D



Hier
beginnt
Wohnen.

set one by Musterring – Möbel, die mit deinem Leben mitwachsen

set one by Musterring bietet Möbel für jede Lebensphase – flexibel, funktional und immer on point. Ob für die erste eigene Wohnung, ein Zuhause mit wachsenden Ansprüchen oder den Wunsch nach reduziertem Wohnen: set one bietet zeitlose Wohnideen.

Die Kollektion verbindet Funktionalität mit Alltagstauglichkeit und bietet clevere Lösungen für jedes Zuhause.

Als Teil der Musterring-Welt steht set one für geprüfte Qualität – abgesichert durch unsere 5-Jahres-Garantie.

Damit du lange Freude an deinen Möbeln hast, erhältst du mit der set one Gebrauchs- und Pflegeanweisung wichtige Informationen zu Materialien, Pflege und Nutzung. So kannst du sicher sein, dass deine Möbel genau zu deinem Leben passen – heute und in Zukunft.



Mit unseren Möbeln kaufst du automatisch...

- ... Qualität und Design für dein Zuhause
- ... eine 5-Jahres-Garantie auf jedes Einzelstück, das du kaufst
- ... schnell lieferbare und einfach aufzubauende Möbel
- ... viele Farben, Formen und Funktionen
- ... und gesundheitlich unbedenliche Materialien

Ausführungen

Korpus und Fronten

- Weiß matt

A

Zierelement

- Black Pearl-Sandstone/Sandstein

Sichtbare Rückwände

- Weiß matt

oder

Korpus und Fronten

- Eiche Artisan Nachbildung

B

Zierelement

- Black Pearl-Sandstone/Sandstein

Sichtbare Rückwände

- Eiche Artisan Nachbildung

Glastüren:

- Parsol-Bronze (Sicherheitsglas, auch seitlich)

Füße/Metallgestell:

- 2 Metallkufen in Schwarz-Grau

Griffe:

- Metallgriffe in Schwarz-Grau

Programmübersicht

■ Vorschläge	Seite 5
■ Lowboards auf Kufen, Höhe 66,5 cm	Seite 7
■ Sideboard auf Kufen, Höhe 82,9 cm	Seite 7
■ Sideboard, Höhe 88,6 cm	Seite 7
■ Highboard, Höhe 122,1 cm	Seite 7
■ Vitrinen, Höhe 170,8 cm	Seite 8
■ Vitrinen, Höhe 204 cm	Seite 8
■ Hängeregale, Höhe 121,2 cm	Seite 8
■ Wandborde, Höhe 24 cm	Seite 9
■ Beleuchtung	Seite 9
■ Couchtisch	Seite 9
■ Esstisch	Seite 9

5
JAHRE
GARANTIE

5 Jahre Garantie,
verbrieft im
set one Gütepass

Programm Besonderheiten / Programminformationen

- Breite bei Vorschlägen mit ca. 10 cm Abstand zwischen den Einzeltypen.
- Korpus und Fronten aus melaminharzbeschichteter Spanplatte.
- Rückwand Sperrholz, Stärke 3,5 mm, eingenumert.
- Schranktüren 110°-Öffnungswinkel.
- Schubkästen auf Unterboden-Metallführungen, mit Selbsteinzug und Softabstoppung.
- Alle Beschläge aus Metall, mit Softabstoppung, extrem stabil und hoch belastbar.
- Sichtbare Einlegeböden aus Metall in Schwarz-Grau, pulverbeschichtet.
- Integrierte Beleuchtung in Warmweiß, dimmbar, mit Fernbedienung.
- Die Textur des Steines - auch Maserung oder Zeichnung genannt - bezeichnet das charakteristische Muster des Steines, das durch die Anordnung der Steinfasern entsteht. Die Textur ist so individuell wie der Fingerabdruck eines Menschen. Jedes Stück ist einzigartig. Von der Textur nicht unabhängig zu betrachten ist die Struktur des Steines. Diese bestimmt neben den natürlichen Farbunterschieden der verschiedenen Steinstückflöckchen die Textur des Steines. Die Unterschiede in der Steinstruktur sind kein Grund zur Reklamation, dies sind die natürlichen Gegebenheiten des Steines.

Wichtige Planungshinweise:

- Kläre bitte bauwerkbedingte Gegebenheiten, Hemmnisse, Maße und Belastungswerte bei der Bedarfsermittlung, damit eine mangelfreie Vertragserfüllung gewährleistet ist.
- Beachte bitte bei Planungen mit Wandmontageelementen die max. Belastungswerte und die Wandbeschaffenheit.
- Kläre bitte elektrische Vorleistungen für Anschluss- und Gerätetechnik (frei hängende Beleuchtungssysteme erfordern Kabelkanallösungen auf oder unter Putz).
- **Die warentypischen Produkteigenschaften sowie wichtige Hinweise zum Schutz deiner Fußböden entnehme bitte der Gebrauchs- und Pflegeanleitung (www.set-one-by-musterring.com). Für nutzungsbedingte Eindrücke oder Abriebspuren auf empfindlichen Böden wird keine Haftung übernommen.**

Vorschläge

* Infos zur Rückwandbeleuchtung siehe Seite 9

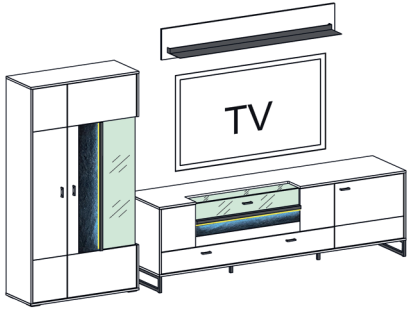
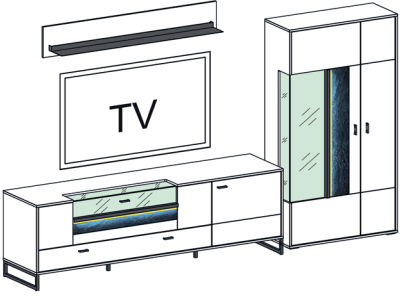
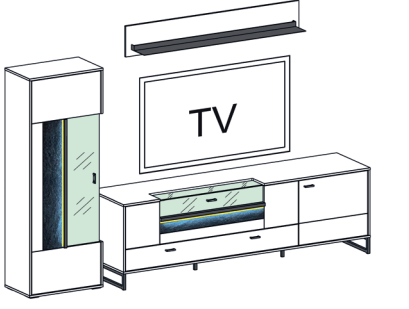
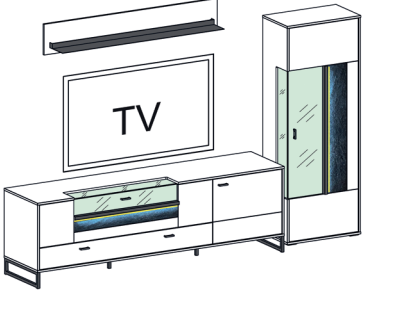
	Best.-Nr. / Maße Beschreibung
	<p>Vorschlag 01 bestehend aus: 1 x 04, 1 x 41, 1 x 34 ca. B 317,4, ca. H 198, T 50,2 cm</p> <p>Gegen Aufpreis: 1 x 1058 2er-Set LED-Rückwandbeleuchtung für Vitrine * 1 x 975 1er-Set LED-Rückwandbeleuchtung für Lowboard *</p>
	<p>Vorschlag 02 bestehend aus: 1 x 41, 1 x 34, 1 x 03 ca. B 317,4, ca. H 198, T 50,2 cm</p> <p>Gegen Aufpreis: 1 x 975 1er-Set LED-Rückwandbeleuchtung für Lowboard * 1 x 1058 2er-Set LED-Rückwandbeleuchtung für Vitrine *</p>
	<p>Vorschlag 61 bestehend aus: 1 x 05, 1 x 41, 1 x 34 ca. B 287,4, ca. H 198, T 50,2 cm</p> <p>Gegen Aufpreis: 1 x 1058 2er-Set LED-Rückwandbeleuchtung für Vitrine * 1 x 975 1er-Set LED-Rückwandbeleuchtung für Lowboard *</p>
	<p>Vorschlag 161 bestehend aus: 1 x 41, 1 x 34, 1 x 06 ca. B 287,4, ca. H 198, T 50,2 cm</p> <p>Gegen Aufpreis: 1 x 975 1er-Set LED-Rückwandbeleuchtung für Lowboard * 1 x 1058 2er-Set LED-Rückwandbeleuchtung für Vitrine *</p>

Vorschläge

* Infos zur Rückwandbeleuchtung siehe Seite 9

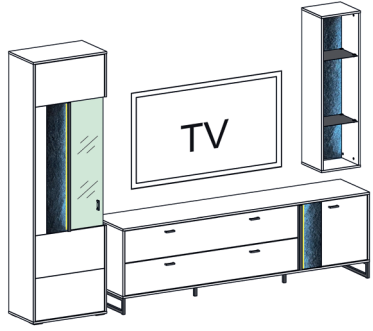
	Best.-Nr. / Maße Beschreibung	
	<p>Vorschlag 03 bestehend aus: 1 x 01, 1 x 43, 1 x 32 ca. B 287,4, H 204, T 43,8 cm</p> <p>Gegen Aufpreis: 1 x 1058 2er-Set LED-Rückwandbeleuchtung für Vitrine * 1 x 1176 2er-Set LED-Rückwandbeleuchtung für Hängeregal *</p>	

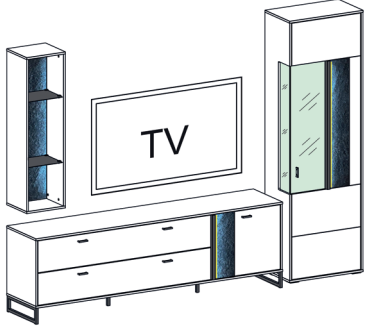
	<p>Vorschlag 103 bestehend aus: 1 x 43, 1 x 32, 1 x 02 ca. B 287,4, H 204,0, T 43,8 cm</p> <p>Gegen Aufpreis: 1 x 1176 2er-Set LED-Rückwandbeleuchtung für Hängeregal * 1 x 1058 2er-Set LED-Rückwandbeleuchtung für Vitrine *</p>	
---	--	--

Lowboards auf Kufen, Höhe 66,5 cm

* Infos zur Rückwandbeleuchtung siehe Seite 9

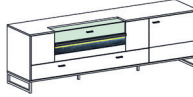
Best.-Nr. / Maße Beschreibung		Best.-Nr. / Maße Beschreibung	
 <p>32 1 Klappe (oben) 2 Schubkästen an 1 Front (unten) 1 Tür mit Zierelement inkl. LED-Beleuchtung 3,15 Watt, 1 Ministecker, inkl. Trafo mit Fernbedienung und Dimmer 1 Einlegeboden 2 Metallkufen, H 12,5 cm 2 Stützfüße, verstellbar B 213,7, H 66,5, T 43,8 cm</p>		 <p>34 1 Klappe mit Glasausschnitt und Zierelement inkl. LED-Beleuchtung 6 Watt, 1 Ministecker, inkl. Trafo mit Fernbedienung und Dimmer 2 Schubkästen an 1 Front 1 Tür 1 Einlegeboden 2 Metallkufen, H 12,5 cm 2 Stützfüße, verstellbar B 213,7, H 66,5, T 50,2 cm</p> <p>Gegen Aufpreis: 1 x 975 1er-Set LED-Rückwandbel.*</p>	

Sideboard auf Kufen, Höhe 82,9 cm

* Infos zur Rückwandbeleuchtung siehe Seite 9

Best.-Nr. / Maße Beschreibung			
 <p>33 2 Türen 2 Einlegeböden 1 Klappe mit Glasausschnitt und Zierelement inkl. LED-Beleuchtung 6 Watt, 1 Ministecker, inkl. Trafo mit Fernbedienung und Dimmer 1 Klappe 2 Metallkufen, H 12,5 cm 3 Stützfüße, verstellbar B 228,6, H 82,9, T 43,8 cm</p> <p>Gegen Aufpreis: 1 x 975 1er-Set LED-Rückwandbel.*</p>			

Sideboard, Höhe 88,6 cm

Best.-Nr. / Maße Beschreibung			
 <p>51 4 Türen 2 Einlegeböden (links + rechts) 1 fester Boden (Mitte) 1 Schubkasten mit Zierelement und Metallgriff, inkl. LED-Beleuchtung 6 Watt, 1 Ministecker, inkl. Trafo, mit Fernbedienung und Dimmer B 183,7, H 88,6, T 43,8 cm</p>			





Highboard, Höhe 122,1 cm

* Infos zur Rückwandbeleuchtung siehe Seite 9

Best.-Nr. / Maße Beschreibung			
 <p>52 4 Türen 2 Einlegeböden (links + rechts) 1 fester Boden (Mitte) 1 Glasklappe 1 Schubkasten mit Zierelement und Metallgriff, inkl. LED-Beleuchtung 6 Watt, 1 Ministecker, inkl. Trafo, mit Fernbedienung und Dimmer B 153,5, H 122,1, T 43,8 cm</p> <p>Gegen Aufpreis: 1 x 975 1er-Set LED-Rückwandbel.*</p>			

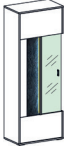

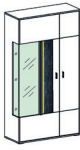
Vitrinen, Höhe 170,8 cm

* Infos zur Rückwandbeleuchtung siehe Seite 9

Best.-Nr. / Maße Beschreibung		Best.-Nr. / Maße Beschreibung	
 <p>05 1 Tür mit Glasausschnitt und Zierelement inkl. LED-Beleuchtung 6,65 Watt, 1 Ministecker, ohne Trafo 2 Metallböden 2 Einlegeböden B 63,7, H 170,8, T 37,2 cm</p> <p>Gegen Aufpreis: 1 x 1058 2er-Set LED-Rückwandbel.*</p>		 <p>06 1 Tür mit Glasausschnitt und Zierelement inkl. LED-Beleuchtung 6,65 Watt, 1 Ministecker, ohne Trafo 2 Metallböden 2 Einlegeböden B 63,7, H 170,8, T 37,2 cm</p> <p>Gegen Aufpreis: 1 x 1058 2er-Set LED-Rückwandbel.*</p>	
 <p>03 1 Tür mit Glasausschnitt und Zierelement inkl. LED-Beleuchtung 6,65 Watt, 1 Ministecker, ohne Trafo 2 Metallböden 1 fester Boden 1 Tür 2 Einlegeböden 1 fester Boden B 93,7, H 170,8, T 37,2 cm</p> <p>Gegen Aufpreis: 1 x 1058 2er-Set LED-Rückwandbel.*</p>		 <p>04 1 Tür 2 Einlegeböden 1 fester Boden 1 Tür mit Glasausschnitt und Zierelement inkl. LED-Beleuchtung 6,65 Watt, 1 Ministecker, ohne Trafo 2 Metallböden 1 fester Boden B 93,7, H 170,8, T 37,2 cm</p> <p>Gegen Aufpreis: 1 x 1058 2er-Set LED-Rückwandbel.*</p>	

Vitrinen, Höhe 204 cm

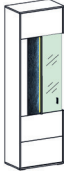
* Infos zur Rückwandbeleuchtung siehe Seite 9

Best.-Nr. / Maße Beschreibung		Best.-Nr. / Maße Beschreibung	
 <p>01 1 Tür mit Glasausschnitt und Zierelement inkl. LED-Beleuchtung 6,65 Watt, 1 Ministecker, ohne Trafo 2 Metallböden 3 Einlegeböden B 63,7, H 204,0, T 37,2 cm</p> <p>Gegen Aufpreis: 1 x 1058 2er-Set LED-Rückwandbel.*</p>		 <p>02 1 Tür mit Glasausschnitt und Zierelement inkl. LED-Beleuchtung 6,65 Watt, 1 Ministecker, ohne Trafo 2 Metallböden 2 Einlegeböden B 63,7, H 204,0, T 37,2 cm</p> <p>Gegen Aufpreis: 1 x 1058 2er-Set LED-Rückwandbel.*</p>	



Hängeregale, Höhe 121,2 cm

inkl. Wandbefestigung für Festmauerwerk / * Infos zur Rückwandbeleuchtung siehe Seite 9

Best.-Nr. / Maße Beschreibung			
 <p>43 1 Rückwand mit Zierelement 2 Metallböden Belastbarkeit max. 2 kg B 33,7, H 121,2, T 30,0 cm</p> <p>Gegen Aufpreis: 1 x 1176 2er-Set LED-Rückwandbel.*</p>			





Wandborde, Höhe 24 cm

inkl. Wandbefestigung für Festmauerwerk

Best.-Nr. / Maße Beschreibung		Best.-Nr. / Maße Beschreibung	
 <p>42 1 Paneel 1 Metallboden inkl. LED-Beleuchtung 6 Watt, 1 Ministecker, ohne Trafo Belastbarkeit max. 3 kg B 100,0, H 24,0, T 20,6 cm</p>		 <p>41 1 Paneel 1 Metallboden inkl. LED-Beleuchtung 9,45 Watt, 1 Ministecker, ohne Trafo Belastbarkeit max. 3 kg B 150,0, H 24,0, T 20,6 cm</p>	

Beleuchtung

Wenn Lowboard 32, 33, 34, Sideboard 51 oder Highboard 52 **nicht** Teil der Bestellung sind, muss für die Beleuchtung zwingend ein Trafo bestellt werden.

Best.-Nr. / Maße Beschreibung		Best.-Nr. / Maße Beschreibung	
 <p>TRAFO Trafo inkl. Fernbedienung und Dimmer mit Anschlussmöglichkeit für 6 Ministecker max. 3 Schränke/Typen bzw. 36 Watt 1 RF Fernbedienung 1 Trafo 1 Dimmer 1 Verlängerungskabel</p>		 <p>1058 2er-Set LED-Rückwandbeleuchtung 9,6 Watt, Warmlicht, 2 Ministecker inkl. 2 x L-Leiste à 105,8 cm, schwarz Für Type: 01, 02, 03, 04, 05, 06</p>	
 <p>975 1er-Set LED-Rückwandbeleuchtung 4,56 Watt, Warmlicht, 1 Ministecker inkl. 1 x L-Leiste 97,5 cm, schwarz Für Type: 33, 34, 52</p>		 <p>1176 2er-Set LED-Rückwandbeleuchtung 11,04 Watt, Warmlicht, 2 Ministecker inkl. 2 x L-Leiste à 117,6 cm, schwarz Für Type: 43</p>	

Couchtisch

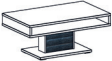
Best.-Nr. / Maße Beschreibung			
 <p>72 1 Platte mit offenem Fach, H 9 cm 1 Säule mit Zierelement 1 Bodenplatte L 110,0, B 65,0, H 46,5 cm</p>			

Esstisch

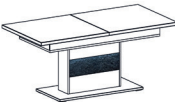
Best.-Nr. / Maße Beschreibung			
 <p>74 Esstisch mit Auszugsfunktion 1 Säule mit Zierelement 1 Bodenplatte L 180,0/230,0, B 90,0, H 79,0 cm</p>			

set
one

Hier
beginnt
Wohnen.

by Musterring

Set one by Musterring:
Musterring Trading GmbH & Co. KG
Hauptstr. 134 - 140
33378 Rheda-Wiedenbrück

Tel.: +49 (0)5242 592-09
E-Mail: service@musterring.de
Web: www.set-one-by-musterring.de
Instagram: www.instagram.com/set_one_by_Musterring