

Möbel LETZ

Finden und Wohlfühlen



Typenplan

Niviti von Pode - 2,5-Sitzer sedge

Wichtiger Hinweis für Sie

Etwaige Hinweise des Herstellers in dieser Produktinformation, die sich auf die Gewährleistung beziehen, haben für Sie keinerlei Bindungswirkung und können von Ihnen ignoriert werden. Ihre gesetzlichen Gewährleistungsrechte als Verbraucher uns gegenüber, als Ihrem Verkäufer, werden dadurch in keiner Weise berührt oder eingeschränkt. Sie können sich wegen aller Mängel jederzeit an uns wenden. Darüber hinaus gehende Herstellergarantien bleiben

Deutschland

Möbel Letz GmbH
Am Gewerbepark 11
06895 Zahna-Elster

Tel.: 035383 - 6018 50

Fax.: 035383 - 6018 17









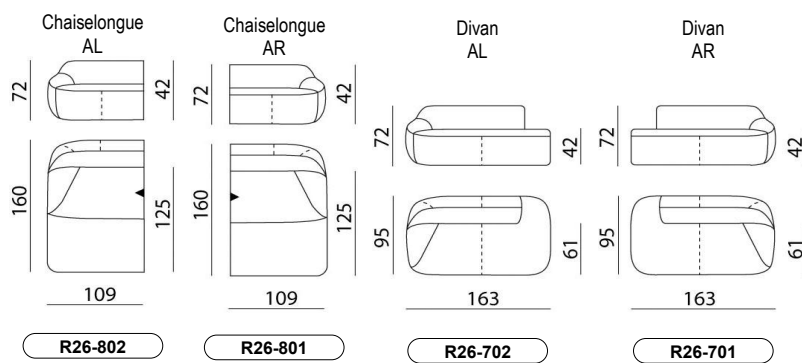
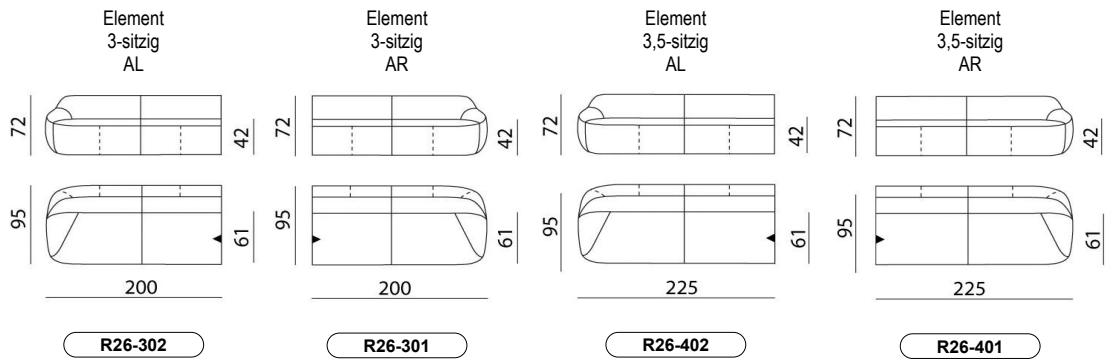
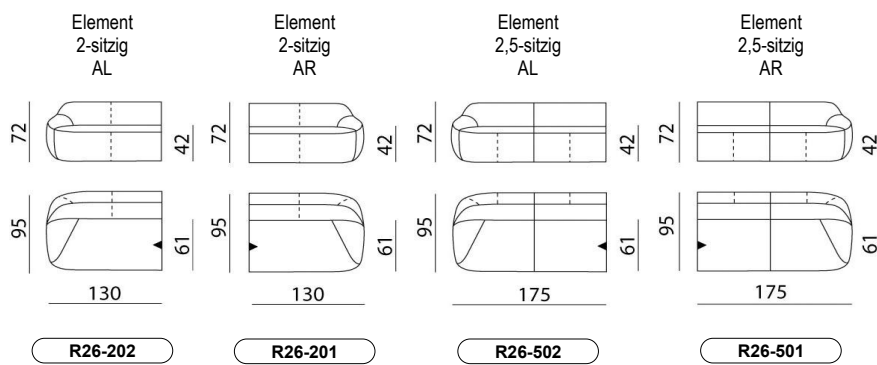
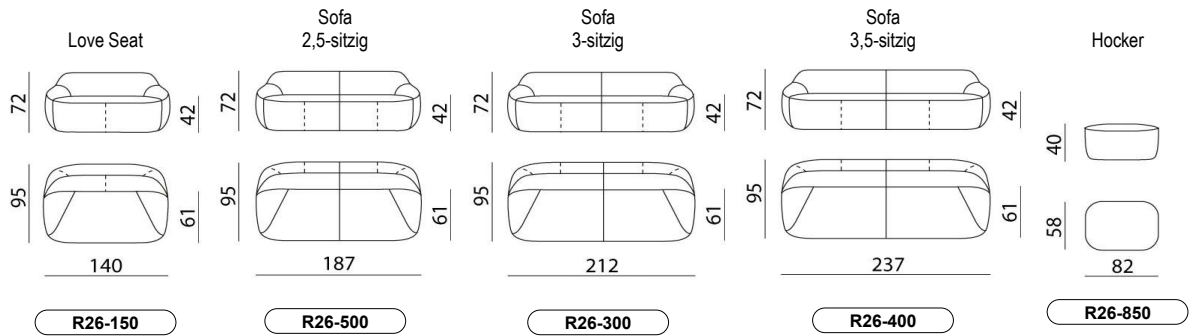

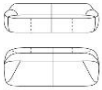
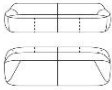

ABMESSUNGEN Alle Breitenmaße sind nach oben aufgerundet. Die übrigen Maße sind Zirka-Maße.





TECHNISCHE DATEN

Gestell	Buche massiv und Plattenmaterial.
Gestell Hocker	Plattenmaterial.
Federung Sitz	Stahlfedern.
Federung Hocker	Keine.
Füllung	HR-Schaum 40kg/m ³ , Abdeckung Leoskin. HR-Schaum 30kg/m ³ , Abdeckung Leoskin.
Fußkappen	Kunststoff schwarz.
Maßoptionen	Sitzhöhe + 2 cm durch höhere Gleiter.
Zierstich	Sattelstich und Doppelnah.
Faltenbildung	Aufgrund der legeren Ausstrahlung weist das Modell bereits bei der Auslieferung eine geringe Faltenbindung auf. Der Grad der Faltenbildung richtet sich nach der Komfortart.
Notiz	Die Elemente sind nicht freistehend lieferbar.
Nahteinteilung	Leder und längs verarbeitete Stoffe erhalten eine andere Nahtführung und eine zusätzliche Doppelnahverarbeitung.
Design	Meike Harde, 2022.
Komfort-Option	

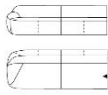
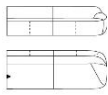

	Love Seat	Sofa 2,5-sitzig	Sofa 3-sitzig	Sofa 3,5-sitzig		Hocker
						
	R26-150	R26-500	R26-300	R26-400		R26-850
STOFF	1					
	2					
	3					
	4					
	5					
	6					
	7					
	8					
	9					
	10					
	Fusion					
	Perle					
	Neron					
Maßoptionen Sitzhöhe + 2,0 cm	Option	Option	Option	Option		Option
WEIGHT (kg)	51	61	65	77		15

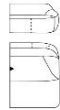
		Element 2-sitzig AL	Element 2-sitzig AR	Element 2,5-sitzig AL	Element 2,5-sitzig AR	Element 3-sitzig AL	Element 3-sitzig AR
							
		R26-202	R26-201	R26-502	R26-501	R26-302	R26-301
STOFF	1						
	2						
	3						
	4						
	5						
	6						
	7						
	8						
	9						
	10						
	Fusion						
	Perle						
	Neron						
Maßoptionen							
Sitzhöhe + 2,0 cm		Option	Option	Option	Option	Option	Option
WEIGHT (kg)		40	40	58	58	60	60

	Element 3,5-sitzig AL	Element 3,5-sitzig AR	Chaiselongue AL	Chaiselongue AR	Divan AL	Divan AR
						
	R26-402	R26-401	R26-802	R26-801	R26-702	R26-701
STOFF	1					
	2					
	3					
	4					
	5					
	6					
	7					
	8					
	9					
	10					
	Fusion					
	Perle					
	Neron					
Maßoptionen						
Sitzhöhe + 2,0 cm	Option	Option	Option	Option	Option	Option
WEIGHT (kg)	75	75	55	55	50	50