

Möbel LETZ

Finden und Wohlfühlen



Typenplan

Yanda von Poda - 2,5-Sitzer mustard

Wichtiger Hinweis für Sie

Etwaige Hinweise des Herstellers in dieser Produktinformation, die sich auf die Gewährleistung beziehen, haben für Sie keinerlei Bindungswirkung und können von Ihnen ignoriert werden. Ihre gesetzlichen Gewährleistungsrechte als Verbraucher uns gegenüber, als Ihrem Verkäufer, werden dadurch in keiner Weise berührt oder eingeschränkt. Sie können sich wegen aller Mängel jederzeit an uns wenden. Darüber hinaus gehende Herstellergarantien bleiben

Deutschland

Möbel Letz GmbH
Am Gewerbepark 11
06895 Zahna-Elster

Tel.: 035383 - 6018 50

Fax.: 035383 - 6018 17





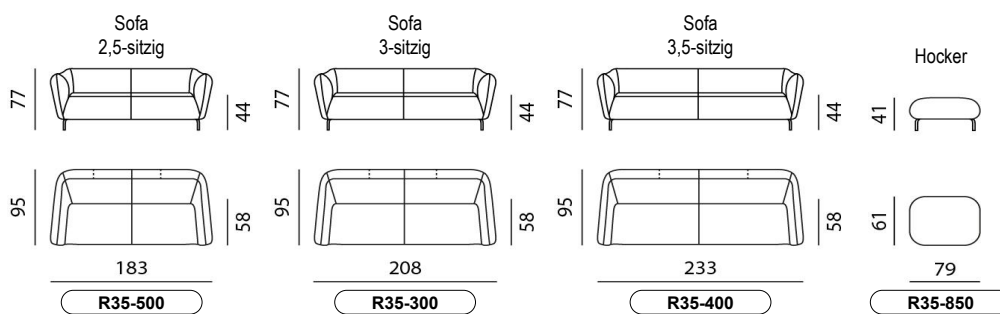

ABMESSUNGEN

Alle Breitenmaße sind nach oben aufgerundet. Die übrigen Maße sind Zirka-Maße.

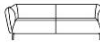
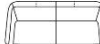
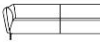
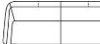

TECHNISCHE DATEN

| | |
|-----------------|---|
| Gestell | Buche massiv und Plattenmaterial. |
| Gestell Hocker | Plattenmaterial. |
| Federung Sitz | Stahlfedern. |
| Federung Hocker | Keine. |
| Füllung | HR-Schaum 50kg/m ³ , Abdeckung Leoskin. HR-Schaum 40kg/m ³ , Abdeckung Leoskin. HR-Schaum 30kg/m ³ , Abdeckung Leoskin. HR-Schaum 25kg/m ³ , Abdeckung Leoskin. Polyäther 30kg/m ³ . Polyäther 16kg/m ³ , Abdeckung Leoskin. |
| Füße | Aluminium poliert. Option: alle möglichen Epoxy- oder Lackfarben. |
| Fußkappen | Kunststoff schwarz. |
| Bezug | Nicht lieferbar in Alcantara. |
| Zierstich | Doppelnäht. |
| Notiz | Die Ausführungen in Leder und längs zu verarbeitenden Stoffen haben eine andere Nahteinteilung als die Ausführung bei quer zu verarbeitenden Stoffen. Die Kombination ein und desselben Stretch-Stoffes ist möglich. |
| Maßoptionen | Sitzhöhe + 2 cm durch höhere Füße. |
| Design | Studio Schrofer, 2024. |
| Komfort-Option |  |

| | Sofa 2,5-sitzig | Sofa 3-sitzig | Sofa 3,5-sitzig | | Hocker |
|---|--|--|--|--|--|
| |   |   |   | |   |
| | R35-500 | R35-300 | R35-400 | | R35-850 |
| | | | | | |
| | | | | | |
| | | | | | |
| STOFF | 1 | | | | |
| | 2 | | | | |
| | 3 | | | | |
| | 4 | | | | |
| | 5 | | | | |
| | 6 | | | | |
| | 7 | | | | |
| | 8 | | | | |
| | 9 | | | | |
| | 10 | | | | |
| | Fusion | | | | |
| | Perle | | | | |
| | Neron | | | | |
| Füße Aluminium poliert Epoxy Lackiert | Standard | Standard | Standard | | Standard |
| Maßoptionen Sitzhöhe + 2,0 cm | Option | Option | Option | | Option |
| Tube Abweichende Farbe/Bezug | | | | | |
| | | | | | |
| GEWICHT (kg) | 53 | 58 | 63 | | 13 |