

# Möbel LETZ

*Finden und Wohlfühlen*



## Typenplan

Yanda von Poda - Einzelsofa blue

### **Wichtiger Hinweis für Sie**

Etwaige Hinweise des Herstellers in dieser Produktinformation, die sich auf die Gewährleistung beziehen, haben für Sie keinerlei Bindungswirkung und können von Ihnen ignoriert werden. Ihre gesetzlichen Gewährleistungsrechte als Verbraucher uns gegenüber, als Ihrem Verkäufer, werden dadurch in keiner Weise berührt oder eingeschränkt. Sie können sich wegen aller Mängel jederzeit an uns wenden. Darüber hinaus gehende Herstellergarantien bleiben

Deutschland

Möbel Letz GmbH  
Am Gewerbepark 11  
06895 Zahna-Elster

Tel.: 035383 - 6018 50

Fax.: 035383 - 6018 17







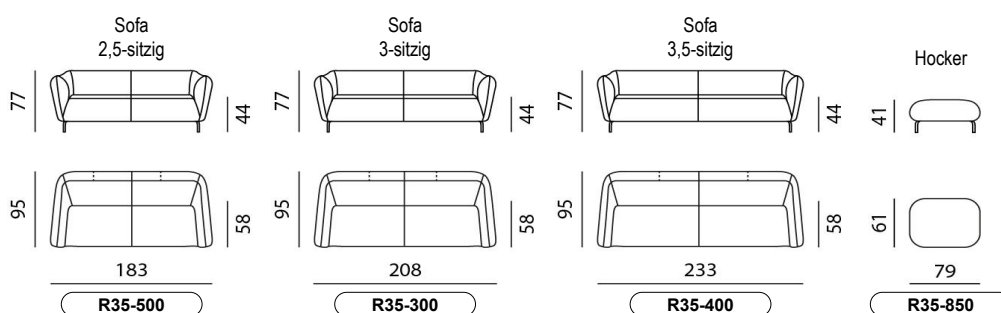

## ABMESSUNGEN

Alle Breitenmaße sind nach oben aufgerundet. Die übrigen Maße sind Zirka-Maße.

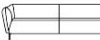
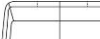

## TECHNISCHE DATEN

Gestell	Buche massiv und Plattenmaterial.
Gestell Hocker	Plattenmaterial.
Federung Sitz	Stahlfedern.
Federung Hocker	Keine.
Füllung	HR-Schaum 50kg/m <sup>3</sup> , Abdeckung Leoskin. HR-Schaum 40kg/m <sup>3</sup> , Abdeckung Leoskin. HR-Schaum 30kg/m <sup>3</sup> , Abdeckung Leoskin. HR-Schaum 25kg/m <sup>3</sup> , Abdeckung Leoskin. Polyäther 30kg/m <sup>3</sup> . Polyäther 16kg/m <sup>3</sup> , Abdeckung Leoskin.
Füße	Aluminium poliert. Option: alle möglichen Epoxy- oder Lackfarben.
Fußkappen	Kunststoff schwarz.
Bezug	Nicht lieferbar in Alcantara.
Zierstich	Doppelnäht.
Notiz	Die Ausführungen in Leder und längs zu verarbeitenden Stoffen haben eine andere Nahteinteilung als die Ausführung bei quer zu verarbeitenden Stoffen. Die Kombination ein und desselben Stretch-Stoffes ist möglich.
Maßoptionen	Sitzhöhe + 2 cm durch höhere Füße.
Design	Studio Schrofer, 2024.
Komfort-Option	

	Sofa 2,5-sitzig	Sofa 3-sitzig	Sofa 3,5-sitzig		Hocker
	 	 	 		 
	<b>R35-500</b>	<b>R35-300</b>	<b>R35-400</b>		<b>R35-850</b>
<b>STOFF</b>	1				
	2				
	3				
	4				
	5				
	6				
	7				
	8				
	9				
	10				
	Fusion				
	Perle				
	Neron				
<b>Füße</b> Aluminium poliert Epoxy Lackiert	Standard	Standard	Standard		Standard
<b>Maßoptionen</b> Sitzhöhe + 2,0 cm	Option	Option	Option		Option
<b>Tube</b> Abweichende Farbe/Bezug					
<b>GEWICHT (kg)</b>	53	58	63		13