

Möbel LETZ

Finden und Wohlfühlen



Typenplan

Kira-System von Musterring - Homeoffice-Tisch Nussbaum nova

Wichtiger Hinweis für Sie

Etwaige Hinweise des Herstellers in dieser Produktinformation, die sich auf die Gewährleistung beziehen, haben für Sie keinerlei Bindungswirkung und können von Ihnen ignoriert werden. Ihre gesetzlichen Gewährleistungsrechte als Verbraucher uns gegenüber, als Ihrem Verkäufer, werden dadurch in keiner Weise berührt oder eingeschränkt. Sie können sich wegen aller Mängel jederzeit an uns wenden. Darüber hinaus gehende Herstellergarantien bleiben natürlich unberührt. Dieser Artikel wird hergestellt von Musterring International Josef Höner GmbH & Co. KG, Hauptstraße 134 - 140, 33378 Rheda-Wiedenbrück, Deutschland

Möbel Letz GmbH
Am Gewerbepark 11
06895 Zahna-Elster

Tel.: 035383 - 6018 50

Fax.: 035383 - 6018 17

Musterring

KIRA-SYSTEM

du
bist
zuhause_



D

- Produktveränderungen und Qualitätsverbesserungen im Sinne des technischen Fortschrittes oder zum Erhalt der Lieferfähigkeit (Form/Farbe/Funktion usw.) bzw. die Korrektur von irrtümlichen Angaben behalten wir uns vor.
- Planbar mit Planungs-Software *furplan*.



Musterring



Musterring

dein Partner für ein Zuhause,
das so einzigartig ist wie du selbst

Für alle größeren Programme sind Prospekte erhältlich, für komplexe Programme hält Musterring detaillierte Montageanleitungen bereit. Auch der Blick ins Internet lohnt sich: Unter www.musterring.com findet sich eine Fülle an hilfreichen Informationen.



Unser Service

Wir wollen, dass dein Zuhause perfekt wird. Deshalb sind wir am Service-telefon und an 550 Standorten weltweit für dich da. Und unser CAD-Planungs-service hilft dir gern bei deiner Wunscheinrichtung.



Unsere Nachhaltigkeit

Wir übernehmen Verantwortung: für dich, für uns, für unseren Planeten. Deshalb setzen wir auf ressourceneffiziente Produktionsmethoden ohne lange Lieferketten und Lagerhaltung.

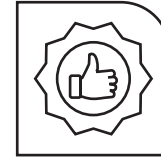

Unsere Qualität

Wer sich einmal sein Lieblings-Zuhause eingerichtet hat, der möchte es möglichst lang genießen. Hier kommt unsere Leidenschaft für Qualität ins Spiel: Wir prüfen unsere Produkte ausgiebig, bevor wir sie dir anbieten. Das verbrieft wir mit dem Musterring Garantiezertifikat und einer Garantie von 5 Jahren.

Du hast Fragen zur Kollektion oder Qualität?

Du benötigst Stoffmuster oder Info-Materialien?

Unser Service hilft gerne weiter:

Telefon:
+49 (0)5242 592260
E-Mail:
service@musterring.de

Erreichbar montags bis freitags von 08:00–17:00 Uhr



Deine Individualität

Wir finden, ein Zuhause sollte man ganz nach seinen Vorstellungen gestalten können. Dafür steht dir bei uns eine ganze Welt an Farben, Formen und Materialien zur Verfügung. Werde zum Designer deines eigenen Wohn-Ichs.



Deine Möbelpflege

Wir möchten, dass du lange Freude an deinen Möbeln hast. Deshalb halten wir unter www.musterring-care.com eine große Auswahl an Pflegemitteln bereit – alle dermatologisch getestet und gesundheitlich unbedenklich.



Musterring



Ausführungen

Fronten und Korpus außen:

PG 1:

- Kernbuche furniert
- Lack weiß
- Lack wollweiß
- Lack crema
- Lack cashmere
- Lack platingrau
- Lack taupe
- Lack terra

PG 2:

- Eiche furniert, Farbton sand
- Eiche furniert, Farbton graphit
- Europäischer Kirschbaum furniert
- Nussbaum furniert, Farbton nova
- Asteiche furniert
- Lack seidengrau
- Lack macchiata
- Lack toffee ^{NEU}
- Lack olivgrau
- Lack brillantgrau
- Lack grau
- Lack cognac
- Lack oxidrot
- Lack rosewood
- Lack peach
- Lack piniengrün
- Lack salbei ^{NEU}
- Lack agave
- Lack atlantikblau
- Lack schiefergrau
- Lack graphit
- Lack schwarz
- Lack amber

Empfohlene Pflegesets (www.musterring-care.com):

- Lack/Furnier: 4003 Möbelreiner ÖKO

Hochglanz:

- Alle Lackausführungen sind in Hochglanz möglich.
- Korpus und Front (siehe Seite 121, Tabelle C/D)
- Abschlussleisten der Wandspiegel (siehe Seite 122, Tabelle F)
- Rückwand des L-Wandbordes (siehe Seite 122, Tabelle E)

Hinweis zur Hochglanz Berechnung der Vorschläge:

- Hochglanz Front (Front der Korpuselemente)
- Hochglanz Korpus + Front (Korpus + Front der Korpuselemente)
- Weitere Hochglanz-e für Wandborde und Wandspiegel werden separat aufgeführt.

Deepline

- Alle Lack- und Furnierausführungen sind in Deepline möglich (Hochglanz nicht möglich).
- Der Deeplineverlauf ist immer senkrecht.
- Folgende Bauteile sind in der Ausführung Deepline möglich: Berechnung siehe tabellen Seite 123.
 - Korpusregalrückwand
 - Vitrinenrückwand

Wenn Einzeltypen aus einem Farbmix von PG 1 und PG 2 bestehen, wird der Preis aus PG 2 berechnet.

Beispiel: Unterteil Lack weiß mit Abdeckblatt in Nussbaum Nova

Korpus innen:

- Dekor

Vitrinen:

- Klarglas mit Holzrahmen
- Vitrinenrückwände standardmäßig in Korpusfarbe lackiert oder senkrecht foliert (Nachbildung). Vitrinenrückwände in abweichender Ausführung (PG1 oder PG2) lackiert oder senkrecht foliert (Nachbildung) ohne möglich. Vitrinenrückwände auf Wunsch senkrecht furniert möglich (s. Seite 111)
- Standard Vitrineneinlegeböden aus Klarglas. Auf Wunsch Vitrineneinlegeböden in Holz, (Holzeinlegeböden können nicht verstellt werden).

Aufsatzelemente:

Alle Korpuselemente in Kombination mit 1 R Unterteilen preisgleich auch als Aufsatzelemente möglich, Höhe minus 4,5 cm, Best.-Nr. mit **A** ergänzen z. B. **7080 L/A**.

Wangenelemente:

39,1 cm tiefe Korpuselemente können auch zwischen zwei 35,0 cm tiefen Wangen als Wangenelement (T 35,0 cm) eingesetzt werden. Tiefenkürzung auf Wangentiefe. Elemente außen nur mit Kaschierung lieferbar. Eventuell auftretende Höhendifferenzen zwischen Abdeckblättern und Böden werden automatisch ausgeglichen. Best.-Nr. mit **W** ergänzen z. B. **7080 L/W**.

Programmübersicht

■ Vorschläge mit Füßen oder Kufen	Seiten 6 - 13
■ Vorschläge	Seiten 14 - 46
■ Vorschläge mit Sockelgleitern	Seiten 47 - 49
■ Wangensystem	Seiten 50 - 55
■ Zwischenbau-Hängeelemente	Seiten 56 - 57
■ Unterteile	Seiten 58 - 60
■ Korpuselemente	Seiten 61 - 91
■ Kleiderschränke	Seiten 86 - 87
■ Hängeelemente	Seiten 92 - 101
■ Wandborde	Seite 101 - 102
■ Hängespiegel	Seiten 102 - 103
■ Funktionstische	Seite 103
■ Couchtische	Seiten 103 - 104
■ Esstische	Seiten 105 - 106
■ Arbeitsplatz	Seiten 107 - 108
■ Zubehör	Seiten 109 - 118
■ Individualanfertigungen	Seite 119
■ Hochglanz - Tabellen	Seiten 120 - 122
■ Deepline - Tabellen	Seite 123

Abdeckblätter:

- Durchgehende Abdeckblätter und Sockelleisten werden bis zu einer Länge von 270,0 cm kommissionsorientiert geliefert (gilt nicht für Ecken und Zwischenbauhängeelemente).
- Auf Wunsch auch getrennte Abdeckblätter möglich.
- Abdeckblatt Stärke 2,6 cm, mit gerader Kante.

Abdeckblätter mit Kabeldurchlass:

Bei Abdeckblättern mit standardmäßig eingebautem Kabeldurchlass ist dieser mittig positioniert. Sollten Sie **keinen Kabeldurchlass** wünschen, bitten wir Sie uns dies unter Angabe der Bestellnummer „92396 - Ohne vormontierten Kabeldurchlass“ mitzuteilen.

Sockelgleiter

- Sockelgleiter lassen sich bei allen Standelementen optional einsetzen.
- Berechnung je Tiefe in PG1/PG2 (Artikel siehe Seite 109).
- Bei Einsatz der Sockelgleiter wird die Sockelleiste gegen einen durchgehenden Unterboden getauscht.
- Verstellbarkeit der Sockelgleiter: 0-12 mm.

EMISSIONSKLASSE der Deutschen Gütegemeinschaft Möbel

Kastenmöbel / free cabinets
 Hersteller-Nr. / manufacturer-no.
 15015
 Kollektion / collection / Modell / model
 Kira-System
 Prüfnummer / control number
 201501508



Emissionsklasse für Möbel nach den Richtlinien der Deutschen Gütegemeinschaft Möbel e.V. • emission class for furniture according to the guidelines of Deutsche Gütegemeinschaft Möbel e.V. • www.emissionslabel.de

EMISSIONSKLASSE der Deutschen Gütegemeinschaft Möbel

Tische / tables
 Hersteller-Nr. / manufacturer-no.
 15015
 Kollektion / collection / Modell / model
 Kira-System
 Prüfnummer / control number
 301501504



Emissionsklasse für Möbel nach den Richtlinien der Deutschen Gütegemeinschaft Möbel e.V. • emission class for furniture according to the guidelines of Deutsche Gütegemeinschaft Möbel e.V. • www.emissionslabel.de

Füße:

- Höhe 10,7 cm (Fuß), 13,3 cm (Fuß mit Unterboden), Korpushöhe + 8,8 cm
- Füße lassen sich bei allen Standelementen bis 5 Raster (gegen) optional einsetzen
- Bei Einsatz der Füße wird die Sockelleiste gegen einen durchgehenden Unterboden (Stärke 2,6 cm) getauscht
- Verstellbarkeit der Füße: 0-15 mm
- Edelstahlfarbig, Chrom glänzend, Schwarz matt, Weiß matt oder Wollweiß matt (auf Wunsch, ohne) Die gewünschte Farbausführung bitte angeben!
- Füße in allen lieferbaren Lackausführungen (auf Wunsch) gegen möglich (siehe Seite 109). Kufen in Lackausführung standardmäßig in Frontfarbe. Abweichende Farbausführung ggf. bitte angeben!
- Füße können nicht nachgerüstet werden



Kufen:

- Höhe 11,1 cm (Kufe), 13,7 cm (Kufe mit Unterboden), Korpushöhe + 9,2 cm
- Kufen lassen sich bei allen Standelementen bis 5 Raster (gegen) optional einsetzen
- Bei Einsatz der Kufen wird die Sockelleiste gegen einen durchgehenden Unterboden (Stärke 2,6 cm) getauscht
- Verstellbarkeit der Kufen: 0-15 mm
- Edelstahlfarbig, Chrom glänzend, Schwarz matt, Weiß matt oder Wollweiß matt (auf Wunsch, ohne) Die gewünschte Farbausführung bitte angeben!
- Kufen in allen lieferbaren Lackausführungen (auf Wunsch) gegen möglich (siehe Seite 109). Kufen in Lackausführung standardmäßig in Frontfarbe. Abweichende Farbausführung ggf. bitte angeben!
- Kufen können nicht nachgerüstet werden



Griffe / Knopf / Push-Platte:



- Edelstahlfarbig (W6)
- Chrom glänzend (W4)
- Schwarz matt (W7)
- Weiß matt (W8)
- Wollweiß matt (E2)
- alle lieferbaren Lackausführungen C7 gegen möglich (siehe Seite 110). Griff in Lackausführung standardmäßig in Frontfarbe. Abweichende Farbausführung ggf. bitte angeben!



- Edelstahlfarbig (Y2)
- Chrom glänzend (Y1)
- Schwarz matt (Y3)
- Weiß matt (Y4)
- Wollweiß matt (E4)
- alle lieferbaren Lackausführungen E3 gegen möglich (siehe Seite 110). Griff in Lackausführung standardmäßig in Frontfarbe. Abweichende Farbausführung ggf. bitte angeben!



- Chrom glänzend (M7)
- Schwarz matt (M6)



- Chrom matt (K4)



- Chrom glänzend (F1)
- Chrom matt (F2)

Bitte immer die gewünschte Griffbezeichnung angeben.



5 Jahre Garantie

Musterring Produkte werden durch regelmäßige Stichproben geprüft, um beste Qualität zu gewährleisten. Für dieses Produkt werden nur ausgesuchte Materialien verwendet, z. B. Spanplatten der Güteklasse E1.



Der Umwelt zuliebe

Holz ist für viele Bereiche ein wichtiger und nachwachsender Rohstoff. Wir achten deshalb besonders darauf, dass Hölzer aus nachhaltigem Anbau verwendet werden und Verarbeitungsmethoden die Umwelt nicht unnötig belasten.



Planbar mit CAD-Planungs-Software *fumplan*

Informationen beim Musterring Planungsservice

- Für Front- und Korpusaußenteile werden ausschließlich Echtholzurniere verwendet. Die Fronten werden kommissionsweise zusammengestellt.
- Korpusystem in 8 Höhen und bis Höhe 4 R in zwei Tiefen.
- Solitär Möbel.
- PSI - Perfect Sound Inside (siehe Zusatzliste „Zubehör im Detail“)
- Hängespiegel eckig in 2 Höhen und 13 Breiten mit Abschlussleisten oder randlos, Hängespiegel rund in 3 Größen randlos.
- Sockelstellschrauben zum Ausrichten von Korpusen.
- Alle Beschläge sind aus Metall, extrem stabil und hoch belastbar.
- Rückwand Hartfaser, Stärke 4 mm.
- Schranktüren 110°-Öffnungswinkel.
- Scharniere mit integrierter Höhenverstellung.
- Vier Scharniere an jeder Schranktür ab 180,0 cm Höhe.
- Dichtungsbürste bei Doppeltüren.
- Gedämpfter Frontanschlag.
- Alle Schubkästen/Auszüge auf Unterboden-Metallführungen - mit Selbsteinzug und Softabstoppung.
- Alle Schubkästen/Auszüge Breite 105,0 cm bis 135,0 cm mit herausnehmbarem Trennsteg.
- Alle Schubkästen/Auszüge/Innenschubkästen standardmäßig mit Vollauszug.^{NEU}
- Einlegeboden 5-fach verstellbar, 19 mm stark und auf Metallbodenträgern.
- Komplett zerlegbare Korpusen.
- Wangensystem - Höhe bis 427,7 cm und in zwei Tiefen.
- Ecklösungen möglich.
- Fertigung von Wangen als Raumteiler, Aufsatzzwange oder Hängewange gegen .
- Wangenzwischenbauböden ab B 100,0 cm aus Tischlerplatte.
- Kabelkanal mit Dichtungsbürste.

Verschiedene Beleuchtungsarten:

- Elektro-Installationen VDE-geprüft.
- LED-Einbaustrahler.
- LED-Edelstahlblechbeleuchtung (Line oder Point).
- LED-Glasbodenbeleuchtung (Indirekt).
- Glasboden mit Beleuchtung höhenverstellbar und herausnehmbar.
- Indirekte LED-Korpusbeleuchtung.
- LED-Holzbodenbeleuchtung - Böden nicht höhenverstellbar.
- LED-Gerätenischenbeleuchtung.
- LED-Hängeelementbeleuchtung.
- Notwendige Vorschaltgeräte, Zuleitungen und Fußschalter in den Setpreisen enthalten.
- Alle Leuchten werden mit einem Leuchtmittel der **Energieklasse E-F** (neue Verordnung/ehemals Klasse A - A+++) geliefert.
- Funkfernbedienung für Beleuchtung.
- Bei Bestellung von mehreren Beleuchtungssets behalten wir uns vor, dass die Trafoanzahl sinnvoll optimiert wird. Getrennte Schaltkreise bitte angeben.

Belastbarkeit:



- Holzeinlegeboden / Zwischenbauböden - pro Boden 12 kg.
- Glaseinlegeboden - pro Boden 12 kg.
- Stahleinlegeboden - pro Boden 25 kg. (empfohlen bei voller Ordnerbelastung)
- Schubkasten - pro Schub 15 kg.
- Hängeelement - pro Element 30 kg.
- Wandbord - 0,75 kg je 10 cm.
- TV-Halterung - 35 kg.
- Komfort Tablarauszug - 25 kg.

Wichtige Planungshinweise:

- Klären Sie bauwerkbedingte Gegebenheiten, Hemmnisse, Maße und Belastungswerte bei der Bedarfsermittlung, damit eine mangelfreie Vertragserfüllung gewährleistet ist.
- Bei nahezu allen Vorschlägen, freien Planungen und Korpusen ab 1 Raster ist eine Wandbefestigung erforderlich. Beachten Sie bei Planungen mit Wandmontageelementen die max. Belastungswerte und die Wandbeschaffenheit.
- Klären Sie elektrische Vorleistungen für Anschluss- und Gerätetechnik (frei hängende Beleuchtungssysteme erfordern Kabelkanallösungen auf oder unter Putz).
- Die warentypischen Produkteigenschaften, Garantiebestimmungen, Sicherheits-, Gebrauchs- und Pflegeanweisungen, sowie wichtige Hinweise zum Schutz Ihrer Fußböden entnehmen Sie bitte dem **Musterring Möbel-Güte Pass (www.musterring.de)**. Für nutzungsbedingte Eindrücke oder Abriebspuren auf empfindlichen Böden wird keine Haftung übernommen.
- Bei frei geplanten Zusammenstellungen ist eine Stellskizze unbedingt erforderlich.

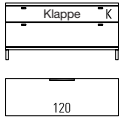
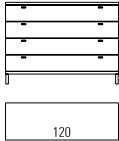

Vorschläge mit Füßen oder Kufen

(preisgleich auch spiegelbildlich möglich = Best.-Nr. mit **G** ergänzen z. B. **7004/G**)

	Best.-Nr. / Maße Beschreibung	PG 1	PG 2
	<p>26149 B 105,0, T 39,1 cm 26150 B 120,0, T 39,1 cm (Abb.) 26151 B 135,0, T 39,1 cm</p> <p>26152 B 105,0, T 48,7 cm 26153 B 120,0, T 48,7 cm 26154 B 135,0, T 48,7 cm</p> <p>Korpuselement 1,25 R 1 Auszug 0,75 R, 1 Gerätenische mit Klappe H 59,9 cm mit Füßen / H 60,3 cm mit Kufen</p> <p>CD/DVD-Einteilung siehe Seite 113. Hochgl. Korpus+Front Tabelle C/D siehe Seite 121.</p>		
	<p>26155 B 105,0, T 39,1 cm 26156 B 120,0, T 39,1 cm (Abb.) 26157 B 135,0, T 39,1 cm</p> <p>26158 B 105,0, T 48,7 cm 26159 B 120,0, T 48,7 cm 26160 B 135,0, T 48,7 cm</p> <p>Korpuselement 2 R 4 Schubkästen H 86,3 cm mit Füßen / H 86,7 cm mit Kufen</p> <p>Schubkasteneinteilung siehe Seite 114. Hochgl. Korpus+Front Tabelle C/D siehe Seite 121.</p>		
	<p>26161 B 45,0, T 39,1 cm 26285 B 52,5, T 39,1 cm 26162 B 60,0, T 39,1 cm (Abb.) 26163 B 75,0, T 39,1 cm 26164 B 90,0, T 39,1 cm</p> <p>26165 B 45,0, T 48,7 cm 26286 B 52,5, T 48,7 cm 26166 B 60,0, T 48,7 cm 26167 B 75,0, T 48,7 cm 26168 B 90,0, T 48,7 cm</p> <p>Korpuselement 2,5 R 5 Schubkästen H 103,9 cm mit Füßen / H 104,3 cm mit Kufen</p> <p>Schubkasteneinteilung siehe Seite 114. Hochgl. Korpus+Front Tabelle C/D siehe Seite 121.</p>		
	<p>26527 B 45,0, T 39,1 cm 26528 B 52,5, T 39,1 cm 26529 B 60,0, T 39,1 cm (Abb.) 26530 B 75,0, T 39,1 cm 26531 B 90,0, T 39,1 cm</p> <p>26532 B 45,0, T 48,7 cm 26533 B 52,5, T 48,7 cm 26534 B 60,0, T 48,7 cm 26535 B 75,0, T 48,7 cm 26536 B 90,0, T 48,7 cm</p> <p>Korpuselement 3 R 6 Schubkästen H 121,5 cm mit Füßen / H 121,9 cm mit Kufen</p> <p>Schubkasteneinteilung siehe Seite 114. Hochgl. Korpus+Front Tabelle C/D siehe Seite 121.</p>		

Vorschläge mit Füßen oder Kufen

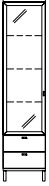
(preisgleich auch spiegelbildlich möglich = Best.-Nr. mit **G** ergänzen z. B. **7004/G**)

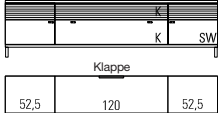
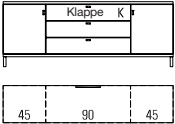
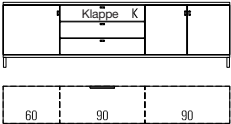
	Best.-Nr. / Maße Beschreibung	PG 1	PG 2
 	<p>26169 L B 45,0, T 39,1 cm (Abb.) 26170 R B 45,0, T 39,1 cm 26287 L B 52,5, T 39,1 cm 26288 R B 52,5, T 39,1 cm 26171 L B 60,0, T 39,1 cm 26172 R B 60,0, T 39,1 cm</p> <p>Korpuselement 5 R 2 Schubkästen, 1 Rahmen-Glastür, 3 Glaseinlegeböden H 191,9 cm mit Füßen / H 192,3 cm mit Kufen</p> <p>1 x 8942 1er Set LED-Strahler 1 x 8954 3er Set LED-Glaskantenbel. (Line) B 45 cm 1 x 93015 3er Set LED-Glaskantenbel. (Line) B 52,5 cm 1 x 8959 3er Set LED-Glaskantenbel. (Line) B 60 cm 1 x 92470 Indirekte LED-Korpusbeleuchtung 4 R 1 x 7291 Spiegelrückwand 4 R / B 45 cm 1 x 94037 Spiegelrückwand 4 R / B 52,5 cm 1 x 7292 Spiegelrückwand 4 R / B 60 cm Schubkasteneinteilung siehe Seite 114. Funkfernbedienung siehe Seite 116. Hochgl. Korpus+Front Tabelle C/D siehe Seite 121.</p>		
 	<p>26546 B 210,0 (52,5/105/52,5), T 39,1 cm 26547 B 225,0 (52,5/120/52,5), T 39,1 cm (Abb.) 26548 B 240,0 (52,5/135/52,5), T 39,1 cm</p> <p>26549 B 210,0 (52,5/105/52,5), T 48,7 cm 26550 B 225,0 (52,5/120/52,5), T 48,7 cm 26551 B 240,0 (52,5/135/52,5), T 48,7 cm</p> <p>Sideboard 1,25R 1 Tür inkl. Akustikblende, 1 Tür inkl. Akustikblende und akustikwirksamer Innenausstattung, 1 Klappe 0,75 R, 1 Soundbarfach mit Akustikblende inkl. Push to open und akustikwirksamer Innenausstattung H 59,9 cm mit Füßen / H 60,3 cm mit Kufen</p> <p>Hochgl. Korpus+Front Tabelle A/B siehe Seite 120.</p>		
 <p>Bei 26178, 26179, 26183 und 26184 2 Griffe je Schubkasten - / Klappenfront.</p>	<p>26289 B 142,5 (45/52,5/45), T 39,1 cm 26175 B 150,0 (45/60/45), T 39,1 cm 26176 B 165,0 (45/75/45), T 39,1 cm 26177 B 180,0 (45/90/45), T 39,1 cm (Abb.) 26178 B 195,0 (45/105/45), T 39,1 cm 26179 B 210,0 (45/120/45), T 39,1 cm</p> <p>26290 B 142,5 (45/52,5/45), T 48,7 cm 26180 B 150,0 (45/60/45), T 48,7 cm 26181 B 165,0 (45/75/45), T 48,7 cm 26182 B 180,0 (45/90/45), T 48,7 cm 26183 B 195,0 (45/105/45), T 48,7 cm 26184 B 210,0 (45/120/45), T 48,7 cm</p> <p>Sideboard 1,5 R 2 Türen, 2 Einlegeböden, 2 Schubkästen, 1 Gerätenische mit Klappe H 68,7 cm mit Füßen / H 69,1 cm mit Kufen</p> <p>Schubkasteneinteilung siehe Seite 114. Hochgl. Korpus+Front Tabelle A/B siehe Seite 120.</p>		
	<p>26291 B 202,5 (60/52,5/90), T 39,1 cm 26185 B 210,0 (60/60/90), T 39,1 cm 26186 B 225,0 (60/75/90), T 39,1 cm 26187 B 240,0 (60/90/90), T 39,1 cm (Abb.)</p> <p>26292 B 202,5 (60/52,5/90), T 48,7 cm 26188 B 210,0 (60/60/90), T 48,7 cm 26189 B 225,0 (60/75/90), T 48,7 cm 26190 B 240,0 (60/90/90), T 48,7 cm</p> <p>Sideboard 1,5 R 3 Türen, 2 Einlegeböden, 2 Schubkästen, 1 Gerätenische mit Klappe H 68,7 cm mit Füßen / H 69,1 cm mit Kufen</p> <p>Schubkasteneinteilung siehe Seite 114. Hochgl. Korpus+Front Tabelle A/B siehe Seite 120.</p>		

Vorschläge mit Füßen oder Kufen

(preisgleich auch spiegelbildlich möglich = Best.-Nr. mit **G** ergänzen z. B. **7004/G**)

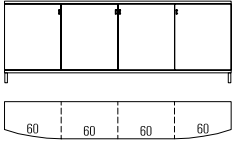
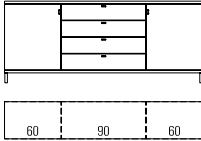
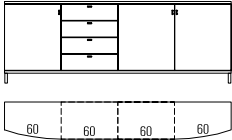
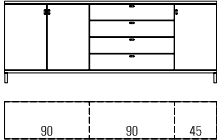
	Best.-Nr. / Maße Beschreibung	PG 1	PG 2
	<p>26497 B 180,0 (45/45/45/45), T 39,1 cm 26498 B 240,0 (60/60/60/60), T 39,1 cm (Abb.) 26499 B 180,0 (45/45/45/45), T 48,7 cm 26500 B 240,0 (60/60/60/60), T 48,7 cm</p> <p>Sideboard 2 R 2 Türen (gerundet), 2 Türen, 4 Einlegeböden H 86,3 cm mit Füßen / H 86,7 cm mit Kufen</p> <p>Hochgl. Korpus+Front Tabelle A/B siehe Seite 120.</p>		
 <p>Bei 26204, 26205, 26209 und 26210 2 Griffe je Schubkastenfront.</p>	<p>26295 B 172,5 (60/52,5/60), T 39,1 cm 26201 B 180,0 (60/60/60), T 39,1 cm 26202 B 195,0 (60/75/60), T 39,1 cm 26203 B 210,0 (60/90/60), T 39,1 cm (Abb.) 26204 B 225,0 (60/105/60), T 39,1 cm 26205 B 240,0 (60/120/60), T 39,1 cm</p> <p>26296 B 172,5 (60/52,5/60), T 48,7 cm 26206 B 180,0 (60/60/60), T 48,7 cm 26207 B 195,0 (60/75/60), T 48,7 cm 26208 B 210,0 (60/90/60), T 48,7 cm 26209 B 225,0 (60/105/60), T 48,7 cm 26210 B 240,0 (60/120/60), T 48,7 cm</p> <p>Sideboard 2 R 2 Türen, 2 Einlegeböden, 4 Schubkästen H 86,3 cm mit Füßen / H 86,7 cm mit Kufen</p> <p>Schubkasteneinteilung siehe Seite 114. Hochgl. Korpus+Front Tabelle A/B siehe Seite 120.</p>		
	<p>26484 B 232,5 (60/52,5/60/60), T 39,1 cm 26485 B 240,0 (60/60/60/60), T 39,1 cm (Abb.) 26486 B 255,0 (60/75/60/60), T 39,1 cm 26487 B 270,0 (60/90/60/60), T 39,1 cm</p> <p>26488 B 232,5 (60/52,5/60/60), T 48,7 cm 26489 B 240,0 (60/60/60/60), T 48,7 cm 26490 B 255,0 (60/75/60/60), T 48,7 cm 26491 B 270,0 (60/90/60/60), T 48,7 cm</p> <p>Sideboard 2 R 2 Türen (gerundet), 1 Tür, 3 Einlegeböden, 4 Schubkästen H 86,3 cm mit Füßen / H 86,7 cm mit Kufen</p> <p>Schubkasteneinteilung siehe Seite 114. Hochgl. Korpus+Front Tabelle A/B siehe Seite 120.</p>		
 <p>Bei 26624, 26625, 26630 und 26631 2 Griffe je Schubkastenfront.</p>	<p>26620 B 187,5 (90/52,5/45), T 39,1 cm 26621 B 195,0 (90/60/45), T 39,1 cm 26622 B 210,0 (90/75/45), T 39,1 cm 26623 B 225,0 (90/90/45), T 39,1 cm (Abb.) 26624 B 240,0 (90/105/45), T 39,1 cm 26625 B 255,0 (90/120/45), T 39,1 cm</p> <p>26626 B 187,5 (90/52,5/45), T 48,7 cm 26627 B 195,0 (90/60/45), T 48,7 cm 26628 B 210,0 (90/75/45), T 48,7 cm 26629 B 225,0 (90/90/45), T 48,7 cm 26630 B 240,0 (90/105/45), T 48,7 cm 26631 B 255,0 (90/120/45), T 48,7 cm</p> <p>Sideboard 2 R 3 Türen, 2 Einlegeböden, 4 Schubkästen H 86,3 cm mit Füßen / H 86,7 cm mit Kufen</p> <p>Schubkasteneinteilung siehe Seite 114. Hochgl. Korpus+Front Tabelle A/B siehe Seite 120.</p>		

Vorschläge mit Füßen oder Kufen

(preisgleich auch spiegelbildlich möglich = Best.-Nr. mit **G** ergänzen z. B. **7004/G**)

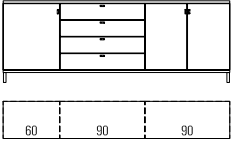
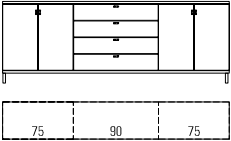
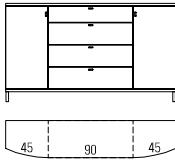
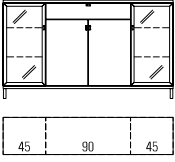
	Best.-Nr. / Maße Beschreibung	PG 1	PG 2
 <p>Bei 26194, 26195, 26199 und 26200 2 Griffe je Schubkastenfront.</p>	<p>26293 B 202,5 (60/52,5/90), T 39,1 cm 26191 B 210,0 (60/60/90), T 39,1 cm 26192 B 225,0 (60/75/90), T 39,1 cm 26193 B 240,0 (60/90/90), T 39,1 cm (Abb.) 26194 B 255,0 (60/105/90), T 39,1 cm 26195 B 270,0 (60/120/90), T 39,1 cm</p> <p>26294 B 202,5 (60/52,5/90), T 48,7 cm 26196 B 210,0 (60/60/90), T 48,7 cm 26197 B 225,0 (60/75/90), T 48,7 cm 26198 B 240,0 (60/90/90), T 48,7 cm 26199 B 255,0 (60/105/90), T 48,7 cm 26200 B 270,0 (60/120/90), T 48,7 cm</p> <p>Sideboard 2 R 3 Türen, 2 Einlegeböden, 4 Schubkästen H 86,3 cm mit Füßen / H 86,7 cm mit Kufen</p> <p>Schubkasteneinteilung siehe Seite 114. Hochgl. Korpus+Front Tabelle A/B siehe Seite 120.</p>		
	<p>26509 B 202,5 (75/52,5/75), T 39,1 cm 26510 B 210,0 (75/60/75), T 39,1 cm 26511 B 225,0 (75/75/75), T 39,1 cm 26512 B 240,0 (75/90/75), T 39,1 cm (Abb.) 26513 B 255,0 (75/105/75), T 39,1 cm 26514 B 270,0 (75/120/75), T 39,1 cm</p> <p>26515 B 202,5 (75/52,5/75), T 48,7 cm 26516 B 210,0 (75/60/75), T 48,7 cm 26517 B 225,0 (75/75/75), T 48,7 cm 26518 B 240,0 (75/90/75), T 48,7 cm 26519 B 255,0 (75/105/75), T 48,7 cm 26520 B 270,0 (75/120/75), T 48,7 cm</p> <p>Sideboard 2 R 4 Türen, 2 Einlegeböden, 4 Schubkästen H 86,3 cm mit Füßen / H 86,7 cm mit Kufen</p> <p>Schubkasteneinteilung siehe Seite 114. Hochgl. Korpus+Front Tabelle A/B siehe Seite 120.</p>		
 <p>Bei 26610, 26611, 26616 und 26617 2 Griffe je Schubkastenfront.</p>	<p>26606 B 142,5 (45/52,5/45), T 39,1 cm 26607 B 150,0 (45/60/45), T 39,1 cm 26608 B 165,0 (45/75/45), T 39,1 cm 26609 B 180,0 (45/90/45), T 39,1 cm (Abb.) 26610 B 195,0 (45/105/45), T 39,1 cm 26611 B 210,0 (45/120/45), T 39,1 cm</p> <p>26612 B 142,5 (45/52,5/45), T 48,7 cm 26613 B 150,0 (45/60/45), T 48,7 cm 26614 B 165,0 (45/75/45), T 48,7 cm 26615 B 180,0 (45/90/45), T 48,7 cm 26616 B 195,0 (45/105/45), T 48,7 cm 26617 B 210,0 (45/120/45), T 48,7 cm</p> <p>Sideboard 2,5 R 2 Türen (gerundet), 4 Einlegeböden, 3 Auszüge 0,66 R, 1 Schubkasten H 103,9 cm mit Füßen / H 104,3 cm mit Kufen</p> <p>Schubkasteneinteilung siehe Seite 114. Hochgl. Korpus+Front Tabelle A/B siehe Seite 120.</p>		
	<p>26211 B 165,0 (45/75/45), T 39,1 cm 26212 B 180,0 (45/90/45), T 39,1 cm (Abb.)</p> <p>26213 B 165,0 (45/75/45), T 48,7 cm 26214 B 180,0 (45/90/45), T 48,7 cm</p> <p>Sideboard 2,5 R 2 Rahmen-Glastüren, 4 Glaseinlegeböden, 2 Türen, 1 Einlegeboden, 1 Schubkasten H 103,9 cm mit Füßen / H 104,3 cm mit Kufen</p> <p>1 x 8943 2er Set LED-Strahler 2 x 8953 2er Set LED-Glaskantenbel. (Line) B 45 cm 2 x 92467 Indirekte LED-Korpusbeleuchtung 2,5 R 2 x 90320 Spiegelrückwand 2,5 R / B 45 cm Schubkasteneinteilung siehe Seite 114. Funkfernbedienung siehe Seite 116. Hochgl. Korpus+Front Tabelle A/B siehe Seite 120.</p>		

Vorschläge mit Füßen oder Kufen

(preisgleich auch spiegelbildlich möglich = Best.-Nr. mit **G** ergänzen z. B. **7004/G**)

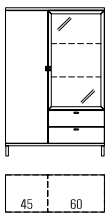
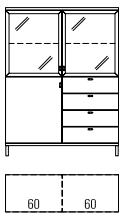
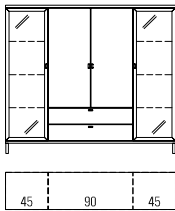
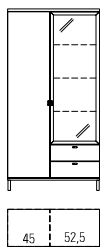
	Best.-Nr. / Maße Beschreibung	PG 1	PG 2
	<p>26297 B 97,5 (45/52,5), T 39,1 cm 26215 B 105,0 (45/60), T 39,1 cm (Abb.) 26298 B 97,5 (45/52,5), T 48,7 cm 26216 B 105,0 (45/60), T 48,7 cm</p> <p>Highboard 4 R 1 Tür, 3 Einlegeböden, 2 Schubkästen, 1 Rahmen-Glastür, 2 Glaseinlegeböden H 156,7 cm mit Füßen / H 157,1 cm mit Kufen</p> <p>1 x 8942 1er Set LED-Strahler 1 x 8958 2er Set LED-Glaskantenbel. (Line) B 60 cm 1 x 93014 2er Set LED-Glaskantenbel. (Line) B 52,5 cm 1 x 92468 Indirekte LED-Korpusbeleuchtung 3 R 1 x 94035 Spiegelrückwand 3 R / B 52,5 cm 1 x 8046 Spiegelrückwand 3 R / B 60 cm Schubkasteneinteilung siehe Seite 114. Funkfernbedienung siehe Seite 116. Hochgl. Korpus+Front Tabelle A/B siehe Seite 120.</p>		
	<p>26217 B 120,0 (60/60), T 39,1 cm (Abb.) 26218 B 120,0 (60/60), T 48,7 cm</p> <p>Highboard 4 R 1 Tür, 1 Einlegeboden, 4 Schubkästen, 2 Rahmen-Glastüren, 2 Glaseinlegeböden H 156,7 cm mit Füßen / H 157,1 cm mit Kufen</p> <p>1 x 8943 2er Set LED-Strahler 2 x 8957 1er Set LED-Glaskantenbel. (Line) B 60 cm 2 x 92466 Indirekte LED-Korpusbeleuchtung 2 R 2 x 7289 Spiegelrückwand 2 R / B 60 cm Schubkasteneinteilung siehe Seite 114. Funkfernbedienung siehe Seite 116. Hochgl. Korpus+Front Tabelle A/B siehe Seite 120.</p>		
	<p>26224 B 165,0 (45/75/45), T 39,1 cm 26225 B 180,0 (45/90/45), T 39,1 cm (Abb.) 26226 B 165,0 (45/75/45), T 48,7 cm 26227 B 180,0 (45/90/45), T 48,7 cm</p> <p>Highboard 4 R 2 Rahmen-Glastüren, 6 Glaseinlegeböden, 2 Schubkästen, 2 Türen, 2 Einlegeböden H 156,7 cm mit Füßen / H 157,1 cm mit Kufen</p> <p>1 x 8943 2er Set LED-Strahler 2 x 8954 3er Set LED-Glaskantenbel. (Line) B 45 cm 2 x 92470 Indirekte LED-Korpusbeleuchtung 4 R 2 x 7291 Spiegelrückwand 4 R / B 45 cm Schubkasteneinteilung siehe Seite 114. Funkfernbedienung siehe Seite 116. Hochgl. Korpus+Front Tabelle A/B siehe Seite 120.</p>		
	<p>26540 B 90,0 (45/45) cm 26542 B 97,5 (45/52,5) cm (Abb.) 26544 B 105,0 (60/45) cm</p> <p>Highboard 5 R 1 Tür, 4 Einlegeböden, 1 Rahmen-Glastür, 3 Glaseinlegeböden, 2 Schubkästen H 191,9 cm mit Füßen / H 192,3 cm mit Kufen, T 39,1 cm</p> <p>1 x 8942 1er Set LED-Strahler 1 x 8954 3er Set LED-Glaskantenbel. (Line) B 45 cm 1 x 93015 3er Set LED-Glaskantenbel. (Line) B 52,5 cm 1 x 8959 3er Set LED-Glaskantenbel. (Line) B 60 cm 1 x 92470 Indirekte LED-Korpusbeleuchtung 4 R 1 x 7291 Spiegelrückwand 4 R / B 45 cm 1 x 94037 Spiegelrückwand 4 R / B 52,5 cm 1 x 7292 Spiegelrückwand 4 R / B 60 cm Schubkasteneinteilung siehe Seite 114. Funkfernbedienung siehe Seite 116. Hochgl. Korpus+Front Tabelle A/B siehe Seite 120.</p>		

Vorschläge mit Füßen oder Kufen

(preisgleich auch spiegelbildlich möglich = Best.-Nr. mit **G** ergänzen z. B. **7004/G**)

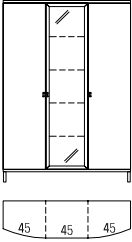
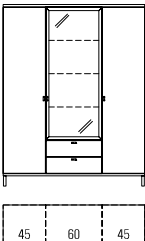
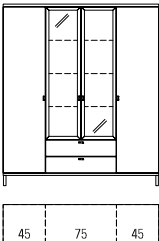
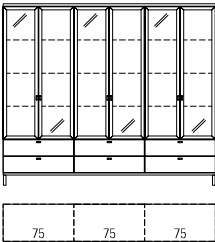
	Best.-Nr. / Maße Beschreibung	PG 1	PG 2
	<p>26466 B 135,0 (45/45/45) cm (Abb.) 26467 B 142,5 (45/52,5/45) cm 26468 B 150,0 (45/60/45) cm</p> <p>Highboard 5 R 2 Türen (gerundet), 8 Einlegeböden, 1 Rahmen-Glastür, 4 Glaseinlegeböden</p> <p>H 191,9 cm mit Füßen / H 192,3 cm mit Kufen, T 39,1 cm</p> <p>1 x 8942 1er Set LED-Strahler 1 x 8955 4er Set LED-Glaskantenbel. (Line) B 45 cm 1 x 93016 4er Set LED-Glaskantenbel. (Line) B 52,5 cm 1 x 8960 4er Set LED-Glaskantenbel. (Line) B 60 cm 1 x 92472 Indirekte LED-Korpusbeleuchtung 5 R 1 x 8053 Spiegelrückwand 5 R / B 45 cm 1 x 94039 Spiegelrückwand 5 R / B 52,5 cm 1 x 8054 Spiegelrückwand 5 R / B 60 cm Funkfernbedienung siehe Seite 116. Hochgl. Korpus+Front Tabelle A/B siehe Seite 120.</p>		
	<p>26219 B 135,0 (45/45/45) cm 26299 B 142,5 (45/52,5/45) cm 26220 B 150,0 (45/60/45) cm (Abb.)</p> <p>Highboard 5 R 2 Türen, 8 Einlegeböden, 2 Schubkästen, 1 Rahmen-Glastür, 3 Glaseinlegeböden</p> <p>H 191,9 cm mit Füßen / H 192,3 cm mit Kufen, T 39,1 cm</p> <p>1 x 8942 1er Set LED-Strahler 1 x 8954 3er Set LED-Glaskantenbel. (Line) B 45 cm 1 x 8959 3er Set LED-Glaskantenbel. (Line) B 60 cm 1 x 92470 Indirekte LED-Korpusbeleuchtung 4 R 1 x 7291 Spiegelrückwand 4 R / B 45 cm 1 x 7292 Spiegelrückwand 4 R / B 60 cm Schubkasteneinteilung siehe Seite 114. Funkfernbedienung siehe Seite 116. Hochgl. Korpus+Front Tabelle A/B siehe Seite 120.</p>		
	<p>26221 B 165,0 (45/75/45) cm (Abb.) 26222 B 180,0 (45/90/45) cm</p> <p>Highboard 5 R 2 Türen, 8 Einlegeböden, 2 Schubkästen, 2 Rahmen-Glastüren, 3 Glaseinlegeböden</p> <p>H 191,9 cm mit Füßen / H 192,3 cm mit Kufen, T 39,1 cm</p> <p>1 x 8943 2er Set LED-Strahler 1 x 8964 3er Set LED-Glaskantenbel. (Line) B 75 cm 1 x 8969 3er Set LED-Glaskantenbel. (Line) B 90 cm 1 x 92470 Indirekte LED-Korpusbeleuchtung 4 R 1 x 7293 Spiegelrückwand 4 R / B 75 cm 1 x 7294 Spiegelrückwand 4 R / B 90 cm Schubkasteneinteilung siehe Seite 114. Funkfernbedienung siehe Seite 116. Hochgl. Korpus+Front Tabelle A/B siehe Seite 120.</p>		
	<p>26504 B 225,0 (75/75/75) (Abb.) 26505 B 270,0 (90/90/90)</p> <p>Highboard 5 R 6 Schubkästen, 6 Rahmen-Glastüren, 9 Glaseinlegeböden</p> <p>H 191,9 cm mit Füßen / H 192,3 cm mit Kufen, T 39,1 cm</p> <p>3 x 8943 2er Set LED-Strahler 3 x 8964 3er Set LED-Glaskantenbel. (Line) B 75 cm 3 x 8969 3er Set LED-Glaskantenbel. (Line) B 90 cm 3 x 92470 Indirekte LED-Korpusbeleuchtung 4 R 3 x 7293 Spiegelrückwand 4 R / B 75 cm 3 x 7294 Spiegelrückwand 4 R / B 90 cm Schubkasteneinteilung siehe Seite 114. Funkfernbedienung siehe Seite 116. Hochgl. Korpus+Front Tabelle A/B siehe Seite 120.</p>		

Vorschläge mit Füßen oder Kufen

PSI - Weitere Informationen siehe Zusatzliste „Zubehör im Detail“.

(preisgleich auch spiegelbildlich möglich = Best.-Nr. mit **G** ergänzen z. B. **7004/G**)

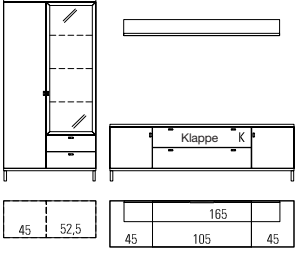
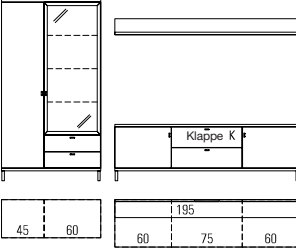
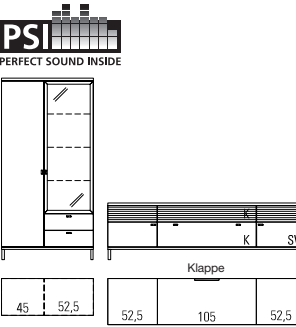
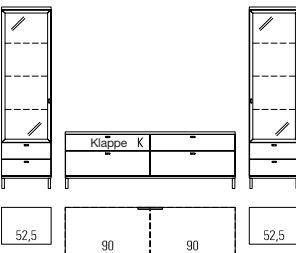
	Best.-Nr. / Maße Beschreibung	PG 1	PG 2
	<p>26555</p> <p>bestehend aus: 1x 26542, 1x 77390, 1x 77415, 1x 77391, 1x 92847, 1x 8923, B 307,5, H 191,9 mit Füßen / H 192,3 mit Kufen, T 48,7 cm</p> <p>1x 8942 1er Set LED-Strahler 1x 93015 3er Set LED-Glaskantenbel. (Line) B 52,5 cm 1x 92470 Indirekte LED-Korpusbeleuchtung 4 R 1x 94037 Spiegelrückwand 4 R / B 52,5 cm 1x 91195 TV-Halterung 1x 8189 Infrarot Repeater 2x 93928 CD/DVD-Einteilung B 52,5 / T 48,7 cm (für B 105) 1x 8936 LED-Wandbordbeleuchtung B 165 cm 1x 91353 Hochgl. Front 1x 91913 Hochgl. Korpus + Front 1x 91313 Hochgl. Wandbord B 165 1x 91877 Hochgl. Holzblende Schubkasteneinteilung siehe Seite 114. Funkfernbedienung siehe Seite 116.</p>		
	<p>26223</p> <p>bestehend aus: 1 x 7507, 1 x 7518, 1 x 93547, 1 x 77392, 1 x 77413, 1 x 77393, 1 x 93553, 1 x 8925 B 315,0, H 191,9 mit Füßen / H 192,3 mit Kufen, T 48,7 cm</p> <p>1x 8942 1er Set LED-Strahler 1x 8959 3er Set LED-Glaskantenbel. (Line) B 60 cm 1x 92470 Indirekte LED-Korpusbeleuchtung 4 R 1x 7292 Spiegelrückwand 4 R / B 60 cm 1x 91195 TV-Halterung 1x 8189 Infrarot Repeater 1x 8398 CD/DVD-Einteilung B 75 / T 48,7 cm 1x 8938 LED-Wandbordbeleuchtung B 195 cm 1x 91351 Hochgl. Front 1x 91911 Hochgl. Korpus + Front 1x 91315 Hochgl. Wandbord B 195 1x 91877 Hochgl. Holzblende Schubkasteneinteilung siehe Seite 114. Funkfernbedienung siehe Seite 116.</p>		
	<p>26537</p> <p>bestehend aus: 1 x 26542, 1x 26549 B 322,5, H 191,9 mit Füßen / H 192,3 mit Kufen, T 48,7 cm</p> <p>1x 8942 1er Set LED-Strahler 1x 93015 3er Set LED-Glaskantenbel. (Line) B 52,5 cm 1x 92470 Indirekte LED-Korpusbeleuchtung 4 R 1x 94037 Spiegelrückwand 4 R / B 52,5 cm 1x 91195 TV-Halterung 1x 8189 Infrarot Repeater 1x 91352 Hochgl. Front 1x 91911 Hochgl. Korpus + Front 1x 91877 Hochgl. Holzblende Schubkasteneinteilung siehe Seite 114. Funkfernbedienung siehe Seite 116.</p>		
	<p>26470</p> <p>bestehend aus: 1 x 26287, 1 x 77435, 1 x 77428, 1 x 93552, 1 x 26288 B 234,0, H 191,9 mit Füßen / H 192,3 mit Kufen, T 48,7 cm</p> <p>2x 8942 1er Set LED-Strahler 2x 93015 3er Set LED-Glaskantenbel. (Line) B 52,5 cm 2x 92470 Indirekte LED-Korpusbeleuchtung 4 R 2x 94037 Spiegelrückwand 4 R / B 52,5 cm 1x 91195 TV-Halterung 1x 8189 Infrarot Repeater 2x 90221 CD/DVD-Einteilung B 90 / T 48,7 cm 1x 91351 Hochgl. Front 1x 91909 Hochgl. Korpus + Front 1x 91877 Hochgl. Holzblende Schubkasteneinteilung siehe Seite 114. Funkfernbedienung siehe Seite 116.</p>		

Vorschläge mit Füßen oder Kufen

(preisgleich auch spiegelbildlich möglich = Best.-Nr. mit **G** ergänzen z. B. **7004/G**)

	Best.-Nr. / Maße Beschreibung	PG 1	PG 2
	<p>26539</p> <p>bestehend aus: 1 x 7064, 1 x 81025, 1 x 77413, 1 x 81026, 1 x 93553, 1 x 8925, 1 x 7061</p> <p>B 345,0, H 218,3, T 48,7 cm</p> <p>2 x 8942 1er Set LED-Strahler 2 x 8959 3er Set LED-Glaskantenbel. (Line) B 60 cm 2 x 92470 Indirekte LED-Korpusbeleuchtung 4 R 2 x 7292 Spiegelrückwand 4 R / B 60 cm 1 x 91195 TV-Halterung 1 x 8189 Infrarot Repeater 1 x 8398 CD/DVD-Einteilung B 75 / T 48,7 cm 1 x 8938 LED-Wandbordbeleuchtung B 195 cm 1 x 91354 Hochgl. Front 1 x 91913 Hochgl. Korpus + Front 1 x 91315 Hochgl. Wandbord B 195 1 x 91877 Hochgl. Holzblende Schubkasteneinteilung siehe Seite 114. Funkfernbedienung siehe Seite 116.</p>		
	<p>26552</p> <p>bestehend aus: 1 x 26171, 1 x 24372, 1 x 25706, 1 x 24376, 1 x 24472, 4 x 7151, 3 x 1107, 14 x 1106</p> <p>B 332,9, H 233,3, T 48,7 cm</p> <p>1 x 8942 1er Set LED-Strahler 1 x 8959 3er Set LED-Glaskantenbel. (Line) B 60 cm 1 x 92470 Indirekte LED-Korpusbeleuchtung 4 R 1 x 7292 Spiegelrückwand 4 R / B 60 cm 1 x 91195 TV-Halterung 1 x 8189 Infrarot Repeater 1 x 91350 Hochgl. Front 1 x 91909 Hochgl. Korpus + Front 1 x 91877 Hochgl. Holzblende Schubkasteneinteilung siehe Seite 114. Funkfernbedienung siehe Seite 116.</p>		
	<p>26496</p> <p>bestehend aus: 1 x 26171, 1 x 24374, 1 x 25705, 1 x 24378, 1 x 24474, 4 x 7151, 3 x 1107, 14 x 1106</p> <p>B 362,9, H 233,3, T 48,7 cm</p> <p>1 x 8942 1er Set LED-Strahler 1 x 8959 3er Set LED-Glaskantenbel. (Line) B 60 cm 1 x 92470 Indirekte LED-Korpusbeleuchtung 4 R 1 x 7292 Spiegelrückwand 4 R / B 60 cm 1 x 91195 TV-Halterung 1 x 8189 Infrarot Repeater 1 x 91351 Hochgl. Front 1 x 91910 Hochgl. Korpus + Front 1 x 91877 Hochgl. Holzblende Schubkasteneinteilung siehe Seite 114. Funkfernbedienung siehe Seite 116.</p>		

Vorschläge

PSI - Weitere Informationen siehe Zusatzliste „Zubehör im Detail“.

(preisgleich auch spiegelbildlich möglich = Best.-Nr. mit **G** ergänzen z. B. **7004/G**)

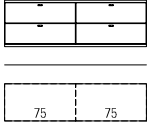
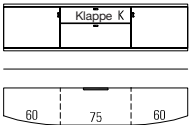
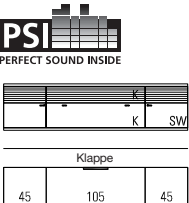
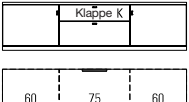
	Best.-Nr. / Maße Beschreibung	PG 1	PG 2
	<p>26300 B 105,0 (52,5/52,5), T 39,1 cm 25923 B 120,0 (60/60), T 39,1 cm 25924 B 150,0 (75/75), T 39,1 cm (Abb.) 25925 B 180,0 (90/90), T 39,1 cm</p> <p>26301 B 105,0 (52,5/52,5), T 48,7 cm 25926 B 120,0 (60/60), T 48,7 cm 25927 B 150,0 (75/75), T 48,7 cm 25928 B 180,0 (90/90), T 48,7 cm</p> <p>Hängesideboard 1,25 R 4 Auszüge 0,625 R H 49,2 cm</p> <p>Schubkasteneinteilung siehe Seite 114. Hochgl. Korpus+Front Tabelle A/B siehe Seite 120.</p>		
 <p>Bei 26096, 26097, 26101 und 26102 2 Griffe je Schubkasten -/ Klappenfront.</p>	<p>26302 B 172,5 (60/52,5/60), T 39,1 cm 26093 B 180,0 (60/60/60), T 39,1 cm 26094 B 195,0 (60/75/60), T 39,1 cm (Abb.) 26095 B 210,0 (60/90/60), T 39,1 cm 26096 B 225,0 (60/105/60), T 39,1 cm 26097 B 240,0 (60/120/60), T 39,1 cm</p> <p>26303 B 172,5 (60/52,5/60), T 48,7 cm 26098 B 180,0 (60/60/60), T 48,7 cm 26099 B 195,0 (60/75/60), T 48,7 cm 26100 B 210,0 (60/90/60), T 48,7 cm 26101 B 225,0 (60/105/60), T 48,7 cm 26102 B 240,0 (60/120/60), T 48,7 cm</p> <p>Hängesideboard 1,25 R 2 Türen (gerundet), 1 Gerätenische mit Klappe, 1 Auszug 0,75 R H 49,2 cm</p> <p>CD/DVD-Einteilung siehe Seite 113. Hochgl. Korpus+Front Tabelle A/B siehe Seite 120.</p>		
 <p>Bei 25979, 25980, 25944 und 25945 2 Griffe je Schubkasten -/ Klappenfront.</p>	<p>25970 B 195,0 (45/105/45), T 39,1 cm (Abb.) 25971 B 210,0 (45/120/45), T 39,1 cm 25972 B 225,0 (45/135/45), T 39,1 cm</p> <p>25932 B 195,0 (45/105/45), T 48,7 cm 25933 B 210,0 (45/120/45), T 48,7 cm 25934 B 225,0 (45/135/45), T 48,7 cm</p> <p>Hängesideboard 1,25 R 1 Tür inkl. Akustikblende, 1 Tür inkl. Akustikblende und akustikwirksamer Innenausstattung, 1 Klappe 0,75 R, 1 Soundbarfach mit Akustikblende inkl. Push to open und akustikwirksamer Innenausstattung H 49,2 cm</p> <p>Hochgl. Korpus+Front Tabelle A/B siehe Seite 120.</p>		
 <p>Bei 25979, 25980, 25944 und 25945 2 Griffe je Schubkasten -/ Klappenfront.</p>	<p>26306 B 172,5 (60/52,5/60), T 39,1 cm 25976 B 180,0 (60/60/60), T 39,1 cm 25977 B 195,0 (60/75/60), T 39,1 cm (Abb.) 25978 B 210,0 (60/90/60), T 39,1 cm 25979 B 225,0 (60/105/60), T 39,1 cm 25980 B 240,0 (60/120/60), T 39,1 cm</p> <p>26307 B 172,5 (60/52,5/60), T 48,7 cm 25941 B 180,0 (60/60/60), T 48,7 cm 25942 B 195,0 (60/75/60), T 48,7 cm 25943 B 210,0 (60/90/60), T 48,7 cm 25944 B 225,0 (60/105/60), T 48,7 cm 25945 B 240,0 (60/120/60), T 48,7 cm</p> <p>Sideboard 1,25 R 2 Türen, 1 Gerätenische mit Klappe, 1 Auszug 0,75 R H 51,1 cm</p> <p>1 x 8189 Infrarot Repeater CD/DVD-Einteilung siehe Seite 113. Hochgl. Korpus+Front Tabelle A/B siehe Seite 120.</p>		

Vorschläge

(preisgleich auch spiegelbildlich möglich = Best.-Nr. mit **G** ergänzen z. B. **7004/G**)

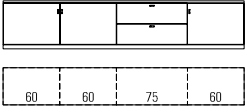
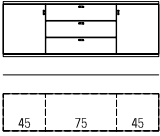
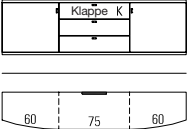
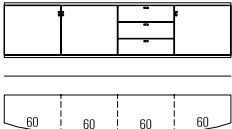
	Best.-Nr. / Maße Beschreibung	PG 1	PG 2
	<p>26308 B 232,5 (60/60/52,5/60), T 39,1 cm 25946 B 240,0 (60/60/60/60), T 39,1 cm 25947 B 255,0 (60/60/75/60), T 39,1 cm (Abb.) 25948 B 270,0 (60/60/90/60), T 39,1 cm</p> <p>26309 B 232,5 (60/60/52,5/60), T 48,7 cm 25949 B 240,0 (60/60/60/60), T 48,7 cm 25950 B 255,0 (60/60/75/60), T 48,7 cm 25951 B 270,0 (60/60/90/60), T 48,7 cm</p> <p>Sideboard 1,25 R 3 Türen, 2 Auszüge 0,625 R H 51,1 cm</p> <p>Schubkasteneinteilung siehe Seite 114. Hochgl. Korpus+Front Tabelle A/B siehe Seite 120.</p>		
 <p>Bei 26311, 25297, 26313 und 25725 2 Griffe je Schubkastenfront.</p>	<p>25716 B 135,0 (45/45/45), T 39,1 cm 26310 B 142,5 (45/52,5/45), T 39,1 cm 25294 B 150,0 (45/60/45), T 39,1 cm 25295 B 165,0 (45/75/45), T 39,1 cm (Abb.) 25296 B 180,0 (45/90/45), T 39,1 cm 26311 B 195,0 (45/105/45), T 39,1 cm 25297 B 210,0 (45/120/45), T 39,1 cm</p> <p>25721 B 135,0 (45/45/45), T 48,7 cm 26312 B 142,5 (45/52,5/45), T 48,7 cm 25722 B 150,0 (45/60/45), T 48,7 cm 25723 B 165,0 (45/75/45), T 48,7 cm 25724 B 180,0 (45/90/45), T 48,7 cm 26313 B 195,0 (45/105/45), T 48,7 cm 25725 B 210,0 (45/120/45), T 48,7 cm</p> <p>Hängesideboard 1,5 R 2 Türen, 2 Einlegeböden, 3 Schubkästen H 58,0 cm</p> <p>Schubkasteneinteilung siehe Seite 114. Hochgl. Korpus+Front Tabelle A/B siehe Seite 120.</p>		
 <p>Bei 26315, 26279, 26317 und 26283 2 Griffe je Schubkasten- / Klappenfront.</p>	<p>26314 B 172,5 (60/52,5/60), T 39,1 cm 26276 B 180,0 (60/60/60), T 39,1 cm 26277 B 195,0 (60/75/60), T 39,1 cm (Abb.) 26278 B 210,0 (60/90/60), T 39,1 cm 26315 B 225,0 (60/105/60), T 39,1 cm 26279 B 240,0 (60/120/60), T 39,1 cm</p> <p>26316 B 172,5 (60/52,5/60), T 48,7 cm 26280 B 180,0 (60/60/60), T 48,7 cm 26281 B 195,0 (60/75/60), T 48,7 cm 26282 B 210,0 (60/90/60), T 48,7 cm 26317 B 225,0 (60/105/60), T 48,7 cm 26283 B 240,0 (60/120/60), T 48,7 cm</p> <p>Hängesideboard 1,5 R 2 Türen (gerundet), 2 Einlegeböden, 2 Schubkästen, 1 Gerätenische mit Klappe H 58,0 cm</p> <p>Hochgl. Korpus+Front Tabelle A/B siehe Seite 120.</p>		
	<p>24331 B 240,0 (60/60/60/60), T 39,1 cm (Abb.) 24332 B 240,0 (60/60/60/60), T 48,7 cm</p> <p>Hängesideboard 1,5 R 2 Türen (gerundet), 1 Tür, 3 Einlegeböden, 3 Schubkästen H 58,0 cm</p> <p>Hochgl. Korpus+Front Tabelle A/B siehe Seite 120.</p>		

Vorschläge

PSI - Weitere Informationen siehe Zusatzliste „Zubehör im Detail“.

(preisgleich auch spiegelbildlich möglich = Best.-Nr. mit **G** ergänzen z. B. **7004/G**)

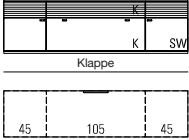
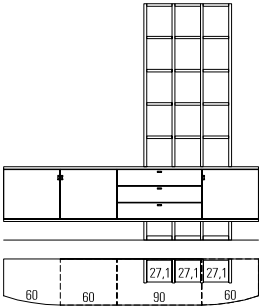
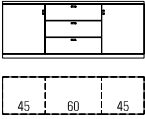
	Best.-Nr. / Maße Beschreibung	PG 1	PG 2
 	<p>25836 B 195,0 (45/105/45), T 48,7 cm (Abb.) 25837 B 210,0 (45/120/45), T 48,7 cm 25838 B 225,0 (45/135/45), T 48,7 cm</p> <p>Hängesideboard 1,5 R 1 Tür inkl. Akustikblende, 1 Einlegeboden, 1 Tür inkl. Akustikblende und akustikwirksamer Innenausstattung, 1 Klappe, 1 Soundbarfach mit Akustikblende inkl. Push to open und akustikwirksamer Innenausstattung</p> <p>H 58,0 cm</p> <p>Hochgl. Korpus+Front Tabelle A/B siehe Seite 120.</p>		
	<p>26593 Hängesideboard 1,5 R mit Regal H 215,7 cm 6 R bestehend aus: 1 x 24374, 1 x 24478, 1 x 24390, 1 x 24474, 4 x 7150, 3 x 1107, 12 x 1106</p> <p>25860 Hängesideboard 1,5 R mit Regal H 250,0 cm 7 R (Abb.) bestehend aus: 1 x 24374, 1 x 24478, 1 x 24390, 1 x 24474, 4 x 7151, 3 x 1107, 15 x 1106</p> <p>B 270,0, T 48,7 cm</p> <p>4 x 7285 Höhenversteller 1 x 91346 Hochgl. Front 1 x 91905 Hochgl. Korpus + Front Schubkasteneinteilung siehe Seite 114.</p>		
 <p>Bei 25733, 25734, 25735, 25740, 25741 und 25742 2 Griffe je Schubkastenfront.</p>	<p>25729 B 135,0 (45/45/45), T 39,1 cm 26318 B 142,5 (45/52,5/45), T 39,1 cm 25730 B 150,0 (45/60/45), T 39,1 cm (Abb.) 25731 B 165,0 (45/75/45), T 39,1 cm 25732 B 180,0 (45/90/45), T 39,1 cm 25733 B 195,0 (45/105/45), T 39,1 cm 25734 B 210,0 (45/120/45), T 39,1 cm 25735 B 225,0 (45/135/45), T 39,1 cm</p> <p>25736 B 135,0 (45/45/45), T 48,7 cm 26319 B 142,5 (45/52,5/45), T 48,7 cm 25737 B 150,0 (45/60/45), T 48,7 cm 25738 B 165,0 (45/75/45), T 48,7 cm 25739 B 180,0 (45/90/45), T 48,7 cm 25740 B 195,0 (45/105/45), T 48,7 cm 25741 B 210,0 (45/120/45), T 48,7 cm 25742 B 225,0 (45/135/45), T 48,7 cm</p> <p>Sideboard 1,5 R 2 Türen, 2 Einlegeböden, 3 Schubkästen</p> <p>H 59,9 cm</p> <p>Schubkasteneinteilung siehe Seite 114. Hochgl. Korpus+Front Tabelle A/B siehe Seite 120.</p>		

Vorschläge

(preisgleich auch spiegelbildlich möglich = Best.-Nr. mit **G** ergänzen z. B. **7004/G**)

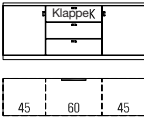
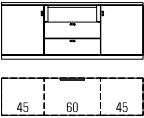
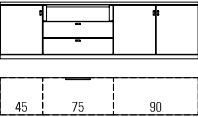
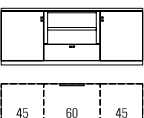
	Best.-Nr. / Maße Beschreibung	PG 1	PG 2
 <p>Bei 26324, 26325, 26330 und 26331 2 Griffe je Schubkasten- / Klappenfront.</p>	<p>26320 B 142,5 (45/52,5/45), T 39,1 cm 26321 B 150,0 (45/60/45), T 39,1 cm (Abb.) 26322 B 165,0 (45/75/45), T 39,1 cm 26323 B 180,0 (45/90/45), T 39,1 cm 26324 B 195,0 (45/105/45), T 39,1 cm 26325 B 210,0 (45/120/45), T 39,1 cm</p> <p>26326 B 142,5 (45/52,5/45), T 48,7 cm 26327 B 150,0 (45/60/45), T 48,7 cm 26328 B 165,0 (45/75/45), T 48,7 cm 26329 B 180,0 (45/90/45), T 48,7 cm 26330 B 195,0 (45/105/45), T 48,7 cm 26331 B 210,0 (45/120/45), T 48,7 cm</p> <p>Sideboard 1,5 R 2 Türen, 2 Einlegeböden, 2 Schubkästen, 1 Gerätenische mit Klappe H 59,9 cm</p> <p>Schubkasteneinteilung siehe Seite 114. Hochgl. Korpus+Front Tabelle A/B siehe Seite 120.</p>		
 <p>Bei 26336, 26337, 26342 und 26343 2 Griffe je Schubkastenfront.</p>	<p>26332 B 142,5 (45/52,5/45), T 39,1 cm 26333 B 150,0 (45/60/45), T 39,1 cm (Abb.) 26334 B 165,0 (45/75/45), T 39,1 cm 26335 B 180,0 (45/90/45), T 39,1 cm 26336 B 195,0 (45/105/45), T 39,1 cm 26337 B 210,0 (45/120/45), T 39,1 cm</p> <p>26338 B 142,5 (45/52,5/45), T 48,7 cm 26339 B 150,0 (45/60/45), T 48,7 cm 26340 B 165,0 (45/75/45), T 48,7 cm 26341 B 180,0 (45/90/45), T 48,7 cm 26342 B 195,0 (45/105/45), T 48,7 cm 26343 B 210,0 (45/120/45), T 48,7 cm</p> <p>Sideboard 1,5 R 2 Türen, 2 Einlegeböden, 2 Schubkästen, 1 Gerätenische H 59,9 cm</p> <p>Schubkasteneinteilung siehe Seite 114. Hochgl. Korpus+Front Tabelle A/B siehe Seite 120.</p>		
	<p>26344 B 187,5 (45/52,5/90), T 39,1 cm 26122 B 195,0 (45/60/90), T 39,1 cm 26123 B 210,0 (45/75/90), T 39,1 cm (Abb.) 26124 B 225,0 (45/90/90), T 39,1 cm</p> <p>26345 B 187,5 (45/52,5/90), T 48,7 cm 26125 B 195,0 (45/60/90), T 48,7 cm 26126 B 210,0 (45/75/90), T 48,7 cm 26127 B 225,0 (45/90/90), T 48,7 cm</p> <p>Sideboard 1,5 R 3 Türen, 2 Einlegeböden, 2 Schubkästen, 1 Gerätenische H 59,9 cm</p> <p>Hochgl. Korpus+Front Tabelle A/B siehe Seite 120.</p>		
	<p>26346 B 142,5 (45/52,5/45), T 39,1 cm 25993 B 150,0 (45/60/45), T 39,1 cm (Abb.) 25994 B 165,0 (45/75/45), T 39,1 cm 25995 B 180,0 (45/90/45), T 39,1 cm</p> <p>26347 B 142,5 (45/52,5/45), T 48,7 cm 25743 B 150,0 (45/60/45), T 48,7 cm 25744 B 165,0 (45/75/45), T 48,7 cm 25745 B 180,0 (45/90/45), T 48,7 cm</p> <p>Sideboard 1,5 R 2 Türen, 2 Einlegeböden, 1 Schubkasten, 1 Zwischenbauboden (nicht verstellbar) H 59,9 cm</p> <p>LED-Gerätenischenbeleuchtung siehe Seite 116. Hochgl. Korpus+Front Tabelle A/B siehe Seite 120.</p>		

Vorschläge

(preisgleich auch spiegelbildlich möglich = Best.-Nr. mit **G** ergänzen z. B. **7004/G**)

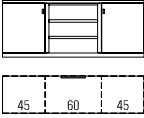
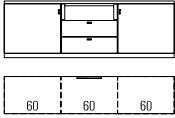
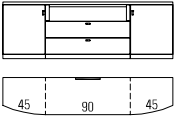
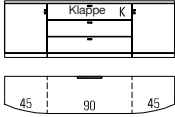
	Best.-Nr. / Maße Beschreibung	PG 1	PG 2
	<p>26348 B 142,5 (45/52,5/45), T 39,1 cm 25996 B 150,0 (45/60/45), T 39,1 cm (Abb.) 25997 B 165,0 (45/75/45), T 39,1 cm 25998 B 180,0 (45/90/45), T 39,1 cm</p> <p>26349 B 142,5 (45/52,5/45), T 48,7 cm 25746 B 150,0 (45/60/45), T 48,7 cm 25747 B 165,0 (45/75/45), T 48,7 cm 25748 B 180,0 (45/90/45), T 48,7 cm</p> <p>Sideboard 1,5 R 2 Türen, 2 Einlegeböden, 2 Zwischenbauböden (nicht verstellbar) H 59,9 cm</p> <p>LED-Gerätenischenbeleuchtung siehe Seite 116. Hochgl. Korpus+Front Tabelle A/B siehe Seite 120.</p>		
 <p>Bei 26354, 26355, 26360 und 26361 2 Griffe je Schubkastenfront.</p>	<p>26350 B 172,5 (60/52,5/60), T 39,1 cm 26351 B 180,0 (60/60/60), T 39,1 cm (Abb.) 26352 B 195,0 (60/75/60), T 39,1 cm 26353 B 210,0 (60/90/60), T 39,1 cm 26354 B 225,0 (60/105/60), T 39,1 cm 26355 B 240,0 (60/120/60), T 39,1 cm</p> <p>26356 B 172,5 (60/52,5/60), T 48,7 cm 26357 B 180,0 (60/60/60), T 48,7 cm 26358 B 195,0 (60/75/60), T 48,7 cm 26359 B 210,0 (60/90/60), T 48,7 cm 26360 B 225,0 (60/105/60), T 48,7 cm 26361 B 240,0 (60/120/60), T 48,7 cm</p> <p>Sideboard 1,5 R 2 Türen, 2 Einlegeböden, 2 Schubkästen, 1 Gerätenische H 59,9 cm</p> <p>Schubkasteneinteilung siehe Seite 114. Hochgl. Korpus+Front Tabelle A/B siehe Seite 120.</p>		
 <p>Bei 26366, 26367, 26372 und 26373 2 Griffe je Schubkastenfront.</p>	<p>26362 B 142,5 (45/52,5/45), T 39,1 cm 26363 B 150,0 (45/60/45), T 39,1 cm 26364 B 165,0 (45/75/45), T 39,1 cm 26365 B 180,0 (45/90/45), T 39,1 cm (Abb.) 26366 B 195,0 (45/105/45), T 39,1 cm 26367 B 210,0 (45/120/45), T 39,1 cm</p> <p>26368 B 142,5 (45/52,5/45), T 48,7 cm 26369 B 150,0 (45/60/45), T 48,7 cm 26370 B 165,0 (45/75/45), T 48,7 cm 26371 B 180,0 (45/90/45), T 48,7 cm 26372 B 195,0 (45/105/45), T 48,7 cm 26373 B 210,0 (45/120/45), T 48,7 cm</p> <p>Sideboard 1,5 R 2 Türen (gerundet), 2 Einlegeböden, 2 Schubkästen, 1 Gerätenische H 59,9 cm</p> <p>Schubkasteneinteilung siehe Seite 114. Hochgl. Korpus+Front Tabelle A/B siehe Seite 120.</p>		
 <p>Bei 26380, 26381, 26386 und 26387 2 Griffe je Schubkasten- / Klappenfront.</p>	<p>26376 B 142,5 (45/52,5/45), T 39,1 cm 26377 B 150,0 (45/60/45), T 39,1 cm 26378 B 165,0 (45/75/45), T 39,1 cm 26379 B 180,0 (45/90/45), T 39,1 cm (Abb.) 26380 B 195,0 (45/105/45), T 39,1 cm 26381 B 210,0 (45/120/45), T 39,1 cm</p> <p>26382 B 142,5 (45/52,5/45), T 48,7 cm 26383 B 150,0 (45/60/45), T 48,7 cm 26384 B 165,0 (45/75/45), T 48,7 cm 26385 B 180,0 (45/90/45), T 48,7 cm 26386 B 195,0 (45/105/45), T 48,7 cm 26387 B 210,0 (45/120/45), T 48,7 cm</p> <p>Sideboard 1,5 R 2 Türen (gerundet), 2 Einlegeböden, 2 Schubkästen, 1 Gerätenische mit Klappe H 59,9 cm</p> <p>Schubkasteneinteilung siehe Seite 114. Hochgl. Korpus+Front Tabelle A/B siehe Seite 120.</p>		

Vorschläge

PSI - Weitere Informationen siehe Zusatzliste „Zubehör im Detail“.

(preisgleich auch spiegelbildlich möglich = Best.-Nr. mit **G** ergänzen z. B. **7004/G**)

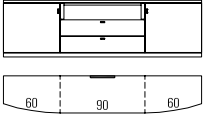
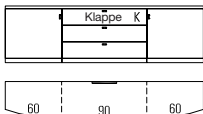
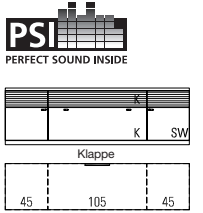
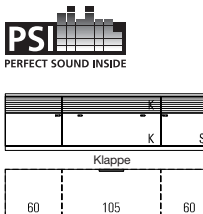
	Best.-Nr. / Maße Beschreibung	PG 1	PG 2
 <p>Bei 26392, 26393, 26398 und 26399 2 Griffe je Schubkastenfront.</p>	<p>26388 B 172,5 (60/52,5/60), T 39,1 cm 26389 B 180,0 (60/60/60), T 39,1 cm 26390 B 195,0 (60/75/60), T 39,1 cm 26391 B 210,0 (60/90/60), T 39,1 cm (Abb.) 26392 B 225,0 (60/105/60), T 39,1 cm 26393 B 240,0 (60/120/60), T 39,1 cm</p> <p>26394 B 172,5 (60/52,5/60), T 48,7 cm 26395 B 180,0 (60/60/60), T 48,7 cm 26396 B 195,0 (60/75/60), T 48,7 cm 26397 B 210,0 (60/90/60), T 48,7 cm 26398 B 225,0 (60/105/60), T 48,7 cm 26399 B 240,0 (60/120/60), T 48,7 cm</p> <p>Sideboard 1,5 R 2 Türen (gerundet), 2 Einlegeböden, 2 Schubkästen, 1 Gerätenische H 59,9 cm</p> <p>Schubkasteneinteilung siehe Seite 114. Hochgl. Korpus+Front Tabelle A/B siehe Seite 120.</p>		
 <p>Bei 26404, 26405, 26410 und 26411 2 Griffe je Schubkasten- / Klappenfront.</p>	<p>26400 B 172,5 (60/52,5/60), T 39,1 cm 26401 B 180,0 (60/60/60), T 39,1 cm 26402 B 195,0 (60/75/60), T 39,1 cm 26403 B 210,0 (60/90/60), T 39,1 cm (Abb.) 26404 B 225,0 (60/105/60), T 39,1 cm 26405 B 240,0 (60/120/60), T 39,1 cm</p> <p>26406 B 172,5 (60/52,5/60), T 48,7 cm 26407 B 180,0 (60/60/60), T 48,7 cm 26408 B 195,0 (60/75/60), T 48,7 cm 26409 B 210,0 (60/90/60), T 48,7 cm 26410 B 225,0 (60/105/60), T 48,7 cm 26411 B 240,0 (60/120/60), T 48,7 cm</p> <p>Sideboard 1,5 R 2 Türen (gerundet), 2 Einlegeböden, 2 Schubkästen, 1 Gerätenische mit Klappe H 59,9 cm</p> <p>Schubkasteneinteilung siehe Seite 114. Hochgl. Korpus+Front Tabelle A/B siehe Seite 120.</p>		
 <p>PSI PERFECT SOUND INSIDE</p>	<p>25830 B 195,0 (45/105/45), T 48,7 cm (Abb.) 25831 B 210,0 (45/120/45), T 48,7 cm 25832 B 225,0 (45/135/45), T 48,7 cm</p> <p>Sideboard 1,5 R 1 Tür inkl. Akustikblende, 1 Einlegeboden, 1 Tür inkl. Akustikblende und akustikwirksamer Innenausstattung, 1 Klappe, 1 Soundbarfach mit Akustikblende inkl. Push to open und akustikwirksamer Innenausstattung H 59,9 cm</p> <p>Hochgl. Korpus+Front Tabelle A/B siehe Seite 120.</p>		
 <p>PSI PERFECT SOUND INSIDE</p>	<p>25833 B 225,0 (60/105/60), T 48,7 cm (Abb.) 25834 B 240,0 (60/120/60), T 48,7 cm 25835 B 255,0 (60/135/60), T 48,7 cm</p> <p>Sideboard 1,5 R 1 Tür inkl. Akustikblende, 1 Einlegeboden, 1 Tür inkl. Akustikblende und akustikwirksamer Innenausstattung, 1 Klappe, 1 Soundbarfach mit Akustikblende inkl. Push to open und akustikwirksamer Innenausstattung H 59,9 cm</p> <p>Hochgl. Korpus+Front Tabelle A/B siehe Seite 120.</p>		

Vorschläge

(preisgleich auch spiegelbildlich möglich = Best.-Nr. mit **G** ergänzen z. B. **7004/G**)

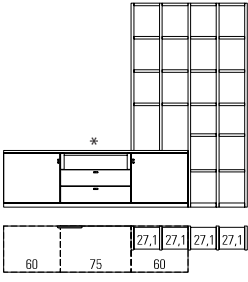
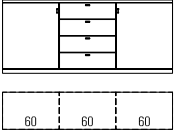
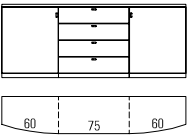
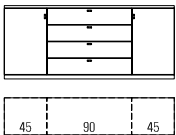
	Best.-Nr. / Maße Beschreibung	PG 1	PG 2
	<p>25895 B 257,9 (*mit Element B 75,0) cm (Abb.) 25896 B 272,9 (*mit Element B 90,0) cm</p> <p>26020 Aufsatzregal Sideboard 1,5 R mit Regal 6 R</p> <p>bestehend aus: 1 x 2688, 1 x 24394* / 1 x 24395*, 1 x 2689, 5 x 7150, 2 x 1107, 20 x 1106 H 215,7, T 48,7 cm</p> <p>3 x 7285 Höhenversteller 1 x 91195 TV-Halterung 1 x 8189 Infrarot Repeater 1 x 91342 Hochgl. Front (25895 + 25896) 1 x 91901 Hochgl. Korpus + Front (25895) 1 x 91902 Hochgl. Korpus + Front (25896) 1 x 91877 Hochgl. Holzblende</p>		
 <p>Bei 26412, 24037, 26413 und 24041 2 Griffe je Schubkastenfront.</p>	<p>24034 B 180,0 (60/60/60), T 39,1 cm (Abb.) 24035 B 195,0 (60/75/60), T 39,1 cm 24036 B 210,0 (60/90/60), T 39,1 cm 26412 B 225,0 (60/105/60), T 39,1 cm 24037 B 240,0 (60/120/60), T 39,1 cm</p> <p>24038 B 180,0 (60/60/60), T 48,7 cm 24039 B 195,0 (60/75/60), T 48,7 cm 24040 B 210,0 (60/90/60), T 48,7 cm 26413 B 225,0 (60/105/60), T 48,7 cm 24041 B 240,0 (60/120/60), T 48,7 cm</p> <p>Sideboard 2 R 2 Türen, 2 Einlegeböden, 4 Schubkästen H 77,5 cm</p> <p>Hochgl. Korpus+Front Tabelle A/B siehe Seite 120.</p>		
 <p>Bei 26414, 24338, 26415 und 24342 2 Griffe je Schubkastenfront.</p>	<p>24335 B 180,0 (60/60/60), T 39,1 cm 24336 B 195,0 (60/75/60), T 39,1 cm (Abb.) 24337 B 210,0 (60/90/60), T 39,1 cm 26414 B 225,0 (60/105/60), T 39,1 cm 24338 B 240,0 (60/120/60), T 39,1 cm</p> <p>24339 B 180,0 (60/60/60), T 48,7 cm 24340 B 195,0 (60/75/60), T 48,7 cm 24341 B 210,0 (60/90/60), T 48,7 cm 26415 B 225,0 (60/105/60), T 48,7 cm 24342 B 240,0 (60/120/60), T 48,7 cm</p> <p>Sideboard 2 R 2 Türen (gerundet), 2 Einlegeböden, 4 Schubkästen H 77,5 cm</p> <p>Hochgl. Korpus+Front Tabelle A/B siehe Seite 120.</p>		
 <p>Bei 26417, 24032, 26419 und 24033 2 Griffe je Schubkastenfront.</p>	<p>24130 B 135,0 (45/45/45), T 39,1 cm 26416 B 142,5 (45/52,5/45), T 39,1 cm 7850 B 150,0 (45/60/45), T 39,1 cm 24131 B 165,0 (45/75/45), T 39,1 cm 7000 B 180,0 (45/90/45), T 39,1 cm (Abb.) 26417 B 195,0 (45/105/45), T 39,1 cm 24032 B 210,0 (45/120/45), T 39,1 cm</p> <p>7851 B 135,0 (45/45/45), T 48,7 cm 26418 B 142,5 (45/52,5/45), T 48,7 cm 1119 B 150,0 (45/60/45), T 48,7 cm 7853 B 165,0 (45/75/45), T 48,7 cm 7854 B 180,0 (45/90/45), T 48,7 cm 26419 B 195,0 (45/105/45), T 48,7 cm 24033 B 210,0 (45/120/45), T 48,7 cm</p> <p>Sideboard 2 R 2 Türen, 2 Einlegeböden, 4 Schubkästen H 77,5 cm</p> <p>Hochgl. Korpus+Front Tabelle A/B siehe Seite 120.</p>		

Vorschläge

(preisgleich auch spiegelbildlich möglich = Best.-Nr. mit **G** ergänzen z. B. **7004/G**)

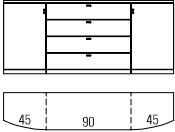
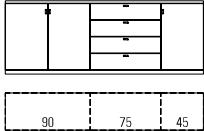
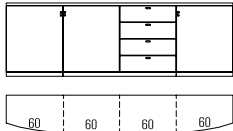
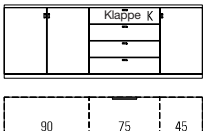
	Best.-Nr. / Maße Beschreibung	PG 1	PG 2
 <p>Bei 26421, 24054, 26423 und 24058 2 Griffe je Schubkastenfront.</p>	<p>24050 B 135,0 (45/45/45), T 39,1 cm 26420 B 142,5 (45/52,5/45), T 39,1 cm 24051 B 150,0 (45/60/45), T 39,1 cm 24052 B 165,0 (45/75/45), T 39,1 cm 24053 B 180,0 (45/90/45), T 39,1 cm (Abb.) 26421 B 195,0 (45/105/45), T 39,1 cm 24054 B 210,0 (45/120/45), T 39,1 cm</p> <p>24055 B 135,0 (45/45/45), T 48,7 cm 26422 B 142,5 (45/52,5/45), T 48,7 cm 24056 B 150,0 (45/60/45), T 48,7 cm 24057 B 165,0 (45/75/45), T 48,7 cm 1118 B 180,0 (45/90/45), T 48,7 cm 26423 B 195,0 (45/105/45), T 48,7 cm 24058 B 210,0 (45/120/45), T 48,7 cm</p> <p>Sideboard 2 R 2 Türen (gerundet), 2 Einlegeböden, 4 Schubkästen H 77,5 cm</p> <p>Hochgl. Korpus+Front Tabelle A/B siehe Seite 120.</p>		
 <p>Bei 26425, 25753, 26427 und 25758 2 Griffe je Schubkastenfront.</p>	<p>25749 B 180,0 (90/45/45), T 39,1 cm 26424 B 187,5 (90/52,5/45), T 39,1 cm 25750 B 195,0 (90/60/45), T 39,1 cm 25751 B 210,0 (90/75/45), T 39,1 cm (Abb.) 25752 B 225,0 (90/90/45), T 39,1 cm 26425 B 240,0 (90/105/45), T 39,1 cm 25753 B 255,0 (90/120/45), T 39,1 cm</p> <p>25754 B 180,0 (90/45/45), T 48,7 cm 26426 B 187,5 (90/52,5/45), T 48,7 cm 25755 B 195,0 (90/60/45), T 48,7 cm 25756 B 210,0 (90/75/45), T 48,7 cm 25757 B 225,0 (90/90/45), T 48,7 cm 26427 B 240,0 (90/105/45), T 48,7 cm 25758 B 255,0 (90/120/45), T 48,7 cm</p> <p>Sideboard 2 R 3 Holztüren, 2 Einlegeböden, 4 Schubkästen H 77,5 cm</p> <p>Schubkasteneinteilung siehe Seite 114. Hochgl. Korpus+Front Tabelle A/B siehe Seite 120.</p>		
	<p>24425 B 240,0 (60/60/60/60), T 39,1 cm (Abb.) 24224 B 240,0 (60/60/60/60), T 48,7 cm</p> <p>Sideboard 2 R 3 Türen, 3 Einlegeböden, 4 Schubkästen H 77,5 cm</p> <p>Gegen Schubkasteneinteilung siehe Seite 114. Hochgl. Korpus+Front Tabelle A/B siehe Seite 120.</p>		
	<p>26428 B 187,5 (90/52,5/45), T 39,1 cm 26021 B 195,0 (90/60/45), T 39,1 cm 26022 B 210,0 (90/75/45), T 39,1 cm (Abb.) 26023 B 225,0 (90/90/45), T 39,1 cm</p> <p>26429 B 187,5 (90/52,5/45), T 48,7 cm 25759 B 195,0 (90/60/45), T 48,7 cm 25760 B 210,0 (90/75/45), T 48,7 cm 25761 B 225,0 (90/90/45), T 48,7 cm</p> <p>Sideboard 2 R 3 Türen, 2 Einlegeböden, 1 Gerätenische mit Klappe, 3 Schubkästen H 77,5 cm</p> <p>1 x 8189 Infrarot Repeater Hochgl. Korpus+Front Tabelle A/B siehe Seite 120.</p>		

Vorschläge

(preisgleich auch spiegelbildlich möglich = Best.-Nr. mit **G** ergänzen z. B. **7004/G**)

	Best.-Nr. / Maße Beschreibung	PG 1	PG 2
	<p>2645 B 225,0 (45/45/45/45/45), T 39,1 cm 26430 B 232,5 (45/45/52,5/45/45), T 39,1 cm 2646 B 240,0 (45/45/60/45/45), T 39,1 cm (Abb.) 2647 B 255,0 (45/45/75/45/45), T 39,1 cm 2648 B 270,0 (45/45/90/45/45), T 39,1 cm</p> <p>2649 B 225,0 (45/45/45/45/45), T 48,7 cm 26431 B 232,5 (45/45/52,5/45/45), T 48,7 cm 1108 B 240,0 (45/45/60/45/45), T 48,7 cm 2650 B 255,0 (45/45/75/45/45), T 48,7 cm 2651 B 270,0 (45/45/90/45/45), T 48,7 cm</p> <p>Sideboard 2 R 2 Türen (gerundet), 2 Türen, 4 Einlegeböden, 4 Schubkästen H 77,5 cm</p> <p>Schubkasteneinteilung siehe Seite 114. Hochgl. Korpus+Front Tabelle A/B siehe Seite 120.</p>		
	<p>26432 B 217,5 (45/75/52,5/45), T 39,1 cm 25863 B 225,0 (45/75/60/45), T 39,1 cm (Abb.) 25864 B 240,0 (45/75/75/45), T 39,1 cm 25865 B 255,0 (45/75/90/45), T 39,1 cm</p> <p>26433 B 217,5 (45/75/52,5/45), T 48,7 cm 25857 B 225,0 (45/75/60/45), T 48,7 cm 25861 B 240,0 (45/75/75/45), T 48,7 cm 25862 B 255,0 (45/75/90/45), T 48,7 cm</p> <p>Sideboard 2 R 2 Türen (gerundet), 2 Türen, 4 Schubkästen, 3 Einlegeböden H 77,5 cm</p> <p>Schubkasteneinteilung siehe Seite 114. Hochgl. Korpus+Front Tabelle A/B siehe Seite 120.</p>		
	<p>25806 Sideboardkombination</p> <p>26029 Aufsatzregal</p> <p>Sideboard 2 R mit Regal 6 R</p> <p>bestehend aus: 1 x 25759G, 4 x 7150, 2 x 1107, 16 x 1106 B 257,9, H 215,7, T 48,7 cm</p> <p>1 x 91195 TV-Halterung 1 x 8189 Infrarot Repeater 1 x 91877 Hochgl. Holzblende 1 x 91659 Hochgl. Front 2 R / B 195 1 x 91722 Hochgl. Korpus + Front 2 R / B 195 1 x 91877 Hochgl. Holzblende</p>		
	<p>25801</p> <p>bestehend aus: 1 x 24167, 1 x 8357, 1 x 7688, 1 x 25579, 1 x 24170, 2 x 8919, 3 x 7151, 1 x 7150, 2 x 1107, 19 x 1106 B 146,7 x 335,0 H 250,0, T 48,7 cm</p> <p>1 x 8943 2er Set LED-Strahler 1 x 8962 1er Set LED-Glaskantenbel. (Line) B 75 cm 1 x 92466 Indirekte LED-Korpusbeleuchtung 2 R 1 x 7290 Spiegelrückwand 2 R / B 75 cm 2 x 8932 LED-Wandbordbeleuchtung B 105 cm 1 x 8189 Infrarot Repeater 3 x 7285 Höhenversteller 1 x 91349 Hochgl. Front 1 x 91909 Hochgl. Korpus + Front 2 x 91309 Hochgl. Wandbord B 105 TV-Halterung siehe Seite 112. Funkfernbedienung siehe Seite 116.</p>		

Vorschläge

(preisgleich auch spiegelbildlich möglich = Best.-Nr. mit **G** ergänzen z. B. **7004/G**)

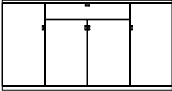
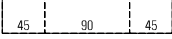
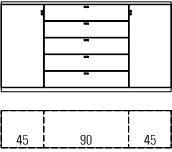
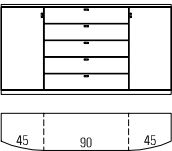
	Best.-Nr. / Maße Beschreibung	PG 1	PG 2
 <p>Bei 25767 und 25770 2 Griffe je Schubkastenfront.</p>	<p>25765 B 165,0 (45/75/45), T 39,1 cm 25766 B 180,0 (45/90/45), T 39,1 cm (Abb.) 25767 B 210,0 (45/120/45), T 39,1 cm</p> <p>25768 B 165,0 (45/75/45), T 48,7 cm 25769 B 180,0 (45/90/45), T 48,7 cm 25770 B 210,0 (45/120/45), T 48,7 cm</p> <p>Sideboard 2,5 R 4 Türen, 5 Einlegeböden, 1 Schubkasten H 95,1 cm</p> <p>Schubkasteneinteilung siehe Seite 114. Hochgl. Korpus+Front Tabelle A/B siehe Seite 120.</p>		
 <p>Bei 25783 und 25786 2 Griffe je Schubkastenfront.</p>	<p>25404 B 165,0 (45/75/45), T 39,1 cm 25405 B 180,0 (45/90/45), T 39,1 cm (Abb.) 25783 B 210,0 (45/120/45), T 39,1 cm</p> <p>25784 B 165,0 (45/75/45), T 48,7 cm 25785 B 180,0 (45/90/45), T 48,7 cm 25786 B 210,0 (45/120/45), T 48,7 cm</p> <p>Sideboard 2,5 R 2 Türen (gerundet), 2 Türen, 5 Einlegeböden, 1 Schubkasten H 95,1 cm</p> <p>Schubkasteneinteilung siehe Seite 114. Hochgl. Korpus+Front Tabelle A/B siehe Seite 120.</p>		
 <p>Bei 26435, 25775, 26437 und 25780 2 Griffe je Schubkastenfront.</p>	<p>25771 B 135,0 (45/45/45), T 39,1 cm 26434 B 142,5 (45/52,5/45), T 39,1 cm 25772 B 150,0 (45/60/45), T 39,1 cm 25773 B 165,0 (45/75/45), T 39,1 cm 25774 B 180,0 (45/90/45), T 39,1 cm (Abb.) 26435 B 195,0 (45/105/45), T 39,1 cm 25775 B 210,0 (45/120/45), T 39,1 cm</p> <p>25776 B 135,0 (45/45/45), T 48,7 cm 26436 B 142,5 (45/52,5/45), T 48,7 cm 25777 B 150,0 (45/60/45), T 48,7 cm 25778 B 165,0 (45/75/45), T 48,7 cm 25779 B 180,0 (45/90/45), T 48,7 cm 26437 B 195,0 (45/105/45), T 48,7 cm 25780 B 210,0 (45/120/45), T 48,7 cm</p> <p>Sideboard 2,5 R 2 Türen, 4 Einlegeböden, 5 Schubkästen H 95,1 cm</p> <p>Schubkasteneinteilung siehe Seite 114. Hochgl. Korpus+Front Tabelle A/B siehe Seite 120.</p>		
 <p>Bei 26439, 25791, 26441 und 25796 2 Griffe je Schubkastenfront.</p>	<p>25787 B 135,0 (45/45/45), T 39,1 cm 26438 B 142,5 (45/52,5/45), T 39,1 cm 25788 B 150,0 (45/60/45), T 39,1 cm 25789 B 165,0 (45/75/45), T 39,1 cm 25790 B 180,0 (45/90/45), T 39,1 cm (Abb.) 26439 B 195,0 (45/105/45), T 39,1 cm 25791 B 210,0 (45/120/45), T 39,1 cm</p> <p>25792 B 135,0 (45/45/45), T 48,7 cm 26440 B 142,5 (45/52,5/45), T 48,7 cm 25793 B 150,0 (45/60/45), T 48,7 cm 25794 B 165,0 (45/75/45), T 48,7 cm 25795 B 180,0 (45/90/45), T 48,7 cm 26441 B 195,0 (45/105/45), T 48,7 cm 25796 B 210,0 (45/120/45), T 48,7 cm</p> <p>Sideboard 2,5 R 2 Türen (gerundet), 4 Einlegeböden, 5 Schubkästen H 95,1 cm</p> <p>Schubkasteneinteilung siehe Seite 114. Hochgl. Korpus+Front Tabelle A/B siehe Seite 120.</p>		

Vorschläge

(preisgleich auch spiegelbildlich möglich = Best.-Nr. mit **G** ergänzen z. B. **7004/G**)

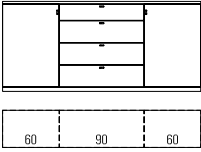
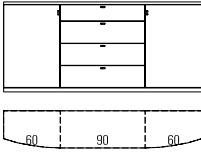
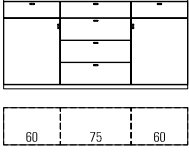
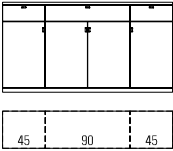
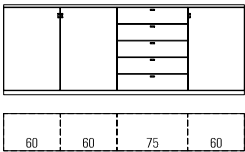
	Best.-Nr. / Maße Beschreibung	PG 1	PG 2
	<p>26057 B 180,0 (60/60/60), T 39,1 cm 26058 B 195,0 (60/75/60), T 39,1 cm 26059 B 210,0 (60/90/60), T 39,1 cm (Abb.)</p> <p>26060 B 180,0 (60/60/60), T 48,7 cm 26061 B 195,0 (60/75/60), T 48,7 cm 26062 B 210,0 (60/90/60), T 48,7 cm</p> <p>Sideboard 2,5 R 2 Türen, 4 Einlegeböden, 3 Auszüge 0,66 R, 1 Schubkasten H 95,1 cm</p> <p>Schubkasteneinteilung siehe Seite 114. Hochgl. Korpus+Front Tabelle A/B siehe Seite 120.</p>		
	<p>26063 B 180,0 (60/60/60), T 39,1 cm 26064 B 195,0 (60/75/60), T 39,1 cm 26065 B 210,0 (60/90/60), T 39,1 cm (Abb.)</p> <p>26066 B 180,0 (60/60/60), T 48,7 cm 26067 B 195,0 (60/75/60), T 48,7 cm 26068 B 210,0 (60/90/60), T 48,7 cm</p> <p>Sideboard 2,5 R 2 Türen (gerundet), 4 Einlegeböden, 3 Auszüge 0,66 R, 1 Schubkasten H 95,1 cm</p> <p>Schubkasteneinteilung siehe Seite 114. Hochgl. Korpus+Front Tabelle A/B siehe Seite 120.</p>		
	<p>26110 B 180,0 (60/60/60), T 39,1 cm 26111 B 195,0 (60/75/60), T 39,1 cm (Abb.) 26112 B 210,0 (60/90/60), T 39,1 cm</p> <p>26113 B 180,0 (60/60/60), T 48,7 cm 26114 B 195,0 (60/75/60), T 48,7 cm 26115 B 210,0 (60/90/60), T 48,7 cm</p> <p>Sideboard 2,5 R 2 Türen, 2 Einlegeböden, 3 Schubkästen, 3 Auszüge 0,66 R H 95,1 cm</p> <p>Schubkasteneinteilung siehe Seite 114. Hochgl. Korpus+Front Tabelle A/B siehe Seite 120.</p>		
 <p>Bei 26041 und 26044 2 Griffe je Schubkastenfront (mittleres Element).</p>	<p>26039 B 165,0 (45/75/45), T 39,1 cm 26040 B 180,0 (45/90/45), T 39,1 cm (Abb.) 26041 B 210,0 (45/120/45), T 39,1 cm</p> <p>26042 B 165,0 (45/75/45), T 48,7 cm 26043 B 180,0 (45/90/45), T 48,7 cm 26044 B 210,0 (45/120/45), T 48,7 cm</p> <p>Sideboard 2,5 R 4 Türen, 4 Einlegeböden, 3 Schubkästen H 95,1 cm</p> <p>Schubkasteneinteilung siehe Seite 114. Hochgl. Korpus+Front Tabelle A/B siehe Seite 120.</p>		
	<p>26051 B 240,0 (60/60/60/60), T 39,1 cm 26052 B 255,0 (60/60/75/60), T 39,1 cm (Abb.) 26053 B 270,0 (60/60/90/60), T 39,1 cm</p> <p>26054 B 240,0 (60/60/60/60), T 48,7 cm 26055 B 255,0 (60/60/75/60), T 48,7 cm 26056 B 270,0 (60/60/90/60), T 48,7 cm</p> <p>Sideboard 2,5 R 3 Türen, 6 Einlegeböden, 5 Schubkästen H 95,1 cm</p> <p>Schubkasteneinteilung siehe Seite 114. Hochgl. Korpus+Front Tabelle A/B siehe Seite 120.</p>		



Vorschläge

(preisgleich auch spiegelbildlich möglich = Best.-Nr. mit **G** ergänzen z. B. **7004/G**)

	Best.-Nr. / Maße Beschreibung	PG 1	PG 2
	<p>26442 B 187,5 (90/52,5/45), T 39,1 cm 26045 B 195,0 (90/60/45), T 39,1 cm 26046 B 210,0 (90/75/45), T 39,1 cm (Abb.) 26047 B 225,0 (90/90/45), T 39,1 cm</p> <p>26443 B 187,5 (90/52,5/45), T 48,7 cm 26048 B 195,0 (90/60/45), T 48,7 cm 26049 B 210,0 (90/75/45), T 48,7 cm 26050 B 225,0 (90/90/45), T 48,7 cm</p> <p>Sideboard 2,5 R 3 Türen, 3 Einlegeböden, 7 Schubkästen H 95,1 cm</p> <p>Schubkasteneinteilung siehe Seite 114. Hochgl. Korpus+Front Tabelle A/B siehe Seite 120.</p>		
	<p>25867 B 240,0 (45/75/75/45), T 39,1 cm (Abb.) 25868 B 270,0 (45/90/90/45), T 39,1 cm</p> <p>25911 B 240,0 (45/75/75/45), T 48,7 cm 25912 B 270,0 (45/90/90/45), T 48,7 cm</p> <p>Sideboard 2,5 R 2 Türen (gerundet), 4 Türen, 6 Einlegeböden, 2 Schubkästen H 95,1 cm</p> <p>Schubkasteneinteilung siehe Seite 114. Hochgl. Korpus+Front Tabelle A/B siehe Seite 120.</p>		
	<p>24405 B 90,0 (45/45), T 35,0 cm</p> <p>Hängehighboard 3 R 1 Rahmen-Glastür, 2 Glaseinlegeböden, 1 Tür (gerundet), 2 Einlegeböden H 110,8 cm</p> <p>1 x 8942 1er Set LED-Strahler 1 x 8953 2er Set LED-Glaskantenbel. (Line) B 45 cm 1 x 92468 Indirekte LED-Korpusbeleuchtung 3 R 1 x 8045 Spiegelrückwand 3 R / B 45 cm Funkfernbedienung siehe Seite 116. Hochgl. Korpus+Front Tabelle A/B siehe Seite 120.</p>		
	<p>26077 B 135,0 (45/45/45), T 39,1 cm 26446 B 142,5 (45/52,5/45), T 39,1 cm 26078 B 150,0 (45/60/45), T 39,1 cm 26079 B 165,0 (45/75/45), T 39,1 cm 26080 B 180,0 (45/90/45), T 39,1 cm (Abb.)</p> <p>26081 B 135,0 (45/45/45), T 48,7 cm 26447 B 142,5 (45/52,5/45), T 48,7 cm 26082 B 150,0 (45/60/45), T 48,7 cm 26083 B 165,0 (45/75/45), T 48,7 cm 26084 B 180,0 (45/90/45), T 48,7 cm</p> <p>Highboard 3 R 2 Türen (gerundet), 4 Einlegeböden, 3 Auszüge 0,66 R, 2 Schubkästen H 112,7 cm</p> <p>Schubkasteneinteilung siehe Seite 114. Hochgl. Korpus+Front Tabelle A/B siehe Seite 120.</p>		
	<p>7881 B 150,0 (37,5/75/37,5), T 39,1 cm 7882 B 165,0 (37,5/90/37,5), T 39,1 cm 24138 B 165,0 (45/75/45), T 39,1 cm 7453 B 180,0 (45/90/45), T 39,1 cm (Abb.)</p> <p>7883 B 150,0 (37,5/75/37,5), T 48,7 cm 7884 B 165,0 (37,5/90/37,5), T 48,7 cm 7885 B 165,0 (45/75/45), T 48,7 cm 7886 B 180,0 (45/90/45), T 48,7 cm</p> <p>Highboard 3 R 4 Türen, 5 Einlegeböden, 2 Schubkästen H 112,7 cm</p> <p>Hochgl. Korpus+Front Tabelle A/B siehe Seite 120.</p>		

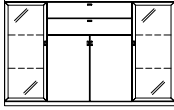
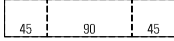
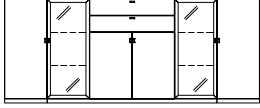

Vorschläge

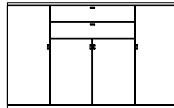
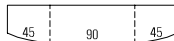
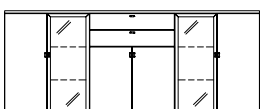
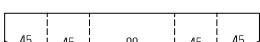
(preisgleich auch spiegelbildlich möglich = Best.-Nr. mit **G** ergänzen z. B. **7004/G**)

	Best.-Nr. / Maße Beschreibung	PG 1	PG 2
 	<p>24059 B 165,0 (45/75/45), T 39,1 cm 24060 B 180,0 (45/90/45), T 39,1 cm (Abb.) 24061 B 165,0 (45/75/45), T 48,7 cm 24062 B 180,0 (45/90/45), T 48,7 cm</p> <p>Highboard 3 R 2 Türen, 1 Einlegeboden, 2 Rahmen-Glastüren, 4 Glaseinlegeböden, 2 Schubkästen H 112,7 cm</p> <p>1 x 8943 2er Set LED-Strahler 2 x 8953 2er Set LED-Glaskantenbel. (Line) B 45 cm 2 x 92468 Indirekte LED-Korpusbeleuchtung 3 R 2 x 8045 Spiegelrückwand 3 R / B 45 cm Funkfernbedienung siehe Seite 116. Hochgl. Korpus+Front Tabelle A/B siehe Seite 120.</p>		
 	<p>25872 B 255,0 (45/45/75/45/45), T 39,1 cm 25873 B 270,0 (45/45/90/45/45), T 39,1 cm (Abb.) 25917 B 255,0 (45/45/75/45/45), T 48,7 cm 25916 B 270,0 (45/45/90/45/45), T 48,7 cm</p> <p>Highboard 3 R 4 Türen, 5 Einlegeböden, 2 Rahmen-Glastüren, 4 Glaseinlegeböden, 2 Schubkästen H 112,7 cm</p> <p>1 x 8943 2er Set LED-Strahler 2 x 8953 2er Set LED-Glaskantenbel. (Line) B 45 cm 2 x 92468 Indirekte LED-Korpusbeleuchtung 3 R 2 x 8045 Spiegelrückwand 3 R / B 45 cm Funkfernbedienung siehe Seite 116. Hochgl. Korpus+Front Tabelle A/B siehe Seite 120.</p>		
 	<p>24063 B 165,0 (45/75/45), T 39,1 cm 2683 B 180,0 (45/90/45), T 39,1 cm (Abb.) 24065 B 165,0 (45/75/45), T 48,7 cm 24066 B 180,0 (45/90/45), T 48,7 cm</p> <p>Highboard 3 R 2 Türen (gerundet), 2 Türen, 5 Einlegeböden, 2 Schubkästen H 112,7 cm</p> <p>Hochgl. Korpus+Front Tabelle A/B siehe Seite 120.</p>		
 	<p>25870 B 255,0 (45/45/75/45/45), T 39,1 cm 25871 B 270,0 (45/45/90/45/45), T 39,1 cm (Abb.) 25915 B 255,0 (45/45/75/45/45), T 48,7 cm 25914 B 270,0 (45/45/90/45/45), T 48,7 cm</p> <p>Highboard 3 R 2 Türen (gerundet), 2 Türen, 5 Einlegeböden, 2 Rahmen-Glastüren, 4 Glaseinlegeböden, 2 Schubkästen H 112,7 cm</p> <p>1 x 8943 2er Set LED-Strahler 2 x 8953 2er Set LED-Glaskantenbel. (Line) B 45 cm 2 x 92468 Indirekte LED-Korpusbeleuchtung 3 R 2 x 8045 Spiegelrückwand 3 R / B 45 cm Funkfernbedienung siehe Seite 116. Hochgl. Korpus+Front Tabelle A/B siehe Seite 120.</p>		

Vorschläge

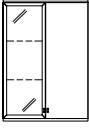
(preisgleich auch spiegelbildlich möglich = Best.-Nr. mit **G** ergänzen z. B. **7004/G**)

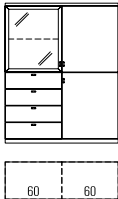
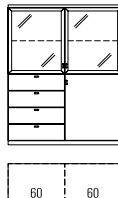
	Best.-Nr. / Maße Beschreibung	PG 1	PG 2
	<p>24487 B 90,0 (45/45), T 35,0 cm</p> <p>Hängehighboard 3,5 R 1 Rahmen-Glastür, 2 Glaseinlegeböden, 1 Tür (gerundet), 2 Einlegeböden</p> <p>H 128,4 cm</p> <p>1 x 8942 1er Set LED-Strahler 1 x 8953 2er Set LED-Glaskantenbel. (Line) B 45 cm 1 x 92469 Indirekte LED-Korpusbeleuchtung 3,5 R 1 x 1667 Spiegelrückwand 3,5 R / B 45 cm Funkfernbedienung siehe Seite 116. Hochgl. Korpus+Front Tabelle A/B siehe Seite 120.</p>		
	<p>24076 B 120,0 (60/60), T 39,1 cm (Abb.) 24077 B 150,0 (75/75), T 39,1 cm</p> <p>24078 B 120,0 (60/60), T 48,7 cm 24079 B 150,0 (75/75), T 48,7 cm</p> <p>Highboard 4 R 2 Türen, 2 Einlegeböden, 2 Rahmen-Glastüren, 2 Glaseinlegeböden</p> <p>H 147,9 cm</p> <p>1 x 8943 2er Set LED-Strahler 2 x 8957 1er Set LED-Glaskantenbel. (Line) B 60 cm 2 x 8962 1er Set LED-Glaskantenbel. (Line) B 75 cm 2 x 92466 Indirekte LED-Korpusbeleuchtung 2 R 2 x 7289 Spiegelrückwand 2 R / B 60 cm 2 x 7290 Spiegelrückwand 2 R / B 75 cm 1 x 8375 4er Set Innenschubkästen B 60 cm (hinter Türen) 1 x 8376 4er Set Innenschubkästen B 75 cm (hinter Türen) Funkfernbedienung siehe Seite 116. Hochgl. Korpus+Front Tabelle A/B siehe Seite 120.</p>		
	<p>24028 B 120,0 (60/60), T 39,1 cm (Abb.) 24029 B 150,0 (75/75), T 39,1 cm</p> <p>24030 B 120,0 (60/60), T 48,7 cm 24031 B 150,0 (75/75), T 48,7 cm</p> <p>Highboard 4 R 2 Türen, 2 Einlegeböden, 1 Rahmen-Glastür, 1 Glaseinlegeboden, 4 Schubkästen</p> <p>H 147,9 cm</p> <p>1 x 8942 1er Set LED-Strahler 1 x 8957 1er Set LED-Glaskantenbel. (Line) B 60 cm 1 x 8962 1er Set LED-Glaskantenbel. (Line) B 75 cm 1 x 92466 Indirekte LED-Korpusbeleuchtung 2 R 1 x 7289 Spiegelrückwand 2 R / B 60 cm 1 x 7290 Spiegelrückwand 2 R / B 75 cm Funkfernbedienung siehe Seite 116. Hochgl. Korpus+Front Tabelle A/B siehe Seite 120.</p>		
	<p>7333 B 120,0 (60/60), T 39,1 cm (Abb.) 24080 B 150,0 (75/75), T 39,1 cm</p> <p>24081 B 120,0 (60/60), T 48,7 cm 24082 B 150,0 (75/75), T 48,7 cm</p> <p>Highboard 4 R 1 Tür, 1 Einlegeboden, 2 Rahmen-Glastüren, 2 Glaseinlegeböden, 4 Schubkästen</p> <p>H 147,9 cm</p> <p>1 x 8943 2er Set LED-Strahler 2 x 8957 1er Set LED-Glaskantenbel. (Line) B 60 cm 2 x 8962 1er Set LED-Glaskantenbel. (Line) B 75 cm 2 x 92466 Indirekte LED-Korpusbeleuchtung 2 R 2 x 7289 Spiegelrückwand 2 R / B 60 cm 2 x 7290 Spiegelrückwand 2 R / B 75 cm Funkfernbedienung siehe Seite 116. Hochgl. Korpus+Front Tabelle A/B siehe Seite 120.</p>		

Vorschläge

(preisgleich auch spiegelbildlich möglich = Best.-Nr. mit **G** ergänzen z. B. **7004/G**)

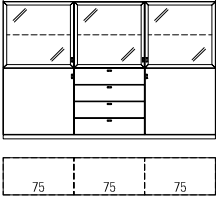
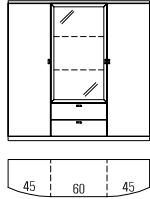
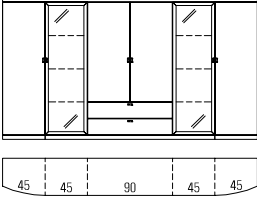
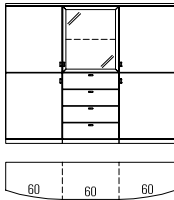
	Best.-Nr. / Maße Beschreibung	PG 1	PG 2
	<p>7461 B 180,0 (60/60/60), T 39,1 cm 7003 B 225,0 (75/75/75), T 39,1 cm (Abb.) 7471 B 180,0 (60/60/60), T 48,7 cm 7472 B 225,0 (75/75/75), T 48,7 cm</p> <p>Highboard 4 R 2 Türen, 2 Einlegeböden, 3 Rahmen-Glastüren, 3 Glaseinlegeböden, 4 Schubkästen H 147,9 cm</p> <p>1 x 8944 3er Set LED-Strahler 3 x 8957 1er Set LED-Glaskantenbel. (Line) B 60 cm 3 x 8962 1er Set LED-Glaskantenbel. (Line) B 75 cm 3 x 92466 Indirekte LED-Korpusbeleuchtung 2 R 3 x 7289 Spiegelrückwand 2 R / B 60 cm 3 x 7290 Spiegelrückwand 2 R / B 75 cm Funkfernbedienung siehe Seite 116. Hochgl. Korpus+Front Tabelle A/B siehe Seite 120.</p>		
	<p>1114 B 150,0 (45/60/45), T 39,1 cm (Abb.) 2652 B 150,0 (45/60/45), T 48,7 cm</p> <p>Highboard 4 R 2 Türen (gerundet), 6 Einlegeböden, 1 Rahmen-Glastür, 2 Glaseinlegeböden, 2 Schubkästen H 147,9 cm</p> <p>1 x 8942 1er Set LED-Strahler 1 x 8958 2er Set LED-Glaskantenbel. (Line) B 60 cm 1 x 92468 Indirekte LED-Korpusbeleuchtung 3 R 1 x 8046 Spiegelrückwand 3 R / B 60 cm Funkfernbedienung siehe Seite 116. Hochgl. Korpus+Front Tabelle A/B siehe Seite 120.</p>		
	<p>26134 B 240,0 (45/37,5/75/37,5/45), T 39,1 cm 26135 B 255,0 (45/37,5/90/37,5/45), T 39,1 cm 25874 B 255,0 (45/45/75/45/45), T 39,1 cm 25875 B 270,0 (45/45/90/45/45), T 39,1 cm (Abb.) 26136 B 240,0 (45/37,5/75/37,5/45), T 48,7 cm 26137 B 255,0 (45/37,5/90/37,5/45), T 48,7 cm 25918 B 255,0 (45/45/75/45/45), T 48,7 cm 25919 B 270,0 (45/45/90/45/45), T 48,7 cm</p> <p>Highboard 4 R 2 Türen (gerundet), 6 Einlegeböden, 2 Rahmen-Glastüren, 6 Glaseinlegeböden, 2 Schubkästen, 2 Türen, 2 Einlegeböden H 147,9 cm</p> <p>1 x 8943 2er Set LED-Strahler 2 x 8949 3er Set LED-Glaskantenbel. (Line) B 37,5 cm 2 x 8954 3er Set LED-Glaskantenbel. (Line) B 45 cm 2 x 92470 Indirekte LED-Korpusbeleuchtung 4 R 2 x 8136 Spiegelrückwand 4 R / B 37,5 cm 2 x 7291 Spiegelrückwand 4 R / B 45 cm Funkfernbedienung siehe Seite 116. Hochgl. Korpus+Front Tabelle A/B siehe Seite 120.</p>		
	<p>24343 B 180,0 (60/60/60), T 39,1 cm (Abb.) 24344 B 180,0 (60/60/60), T 48,7 cm</p> <p>Highboard 4 R 4 Türen (gerundet), 4 Einlegeböden, 1 Rahmen-Glastür, 1 Glaseinlegeboden, 4 Schubkästen H 147,9 cm</p> <p>1 x 8942 1er Set LED-Strahler 1 x 8957 1er Set LED-Glaskantenbel. (Line) B 60 cm 1 x 92466 Indirekte LED-Korpusbeleuchtung 2 R 1 x 7289 Spiegelrückwand 2 R / B 60 cm Funkfernbedienung siehe Seite 116. Hochgl. Korpus+Front Tabelle A/B siehe Seite 120.</p>		

Vorschläge

(preisgleich auch spiegelbildlich möglich = Best.-Nr. mit **G** ergänzen z. B. **7004/G**)

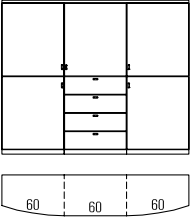
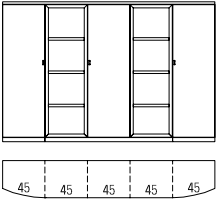
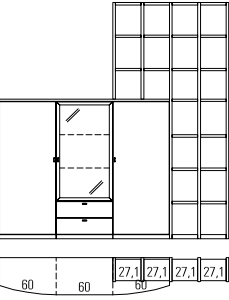
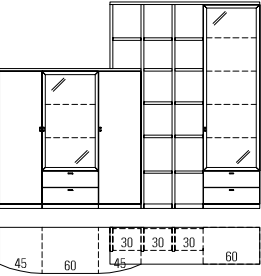
	Best.-Nr. / Maße Beschreibung	PG 1	PG 2
	<p>25809 Highboard 4 R 4 Türen (gerundet), 1 Tür, 5 Einlegeböden, 4 Schubkästen B 180,0, H 147,9, T 39,1 cm</p> <p>Hochgl. Korpus+Front Tabelle A/B siehe Seite 120.</p>		
	<p>24220 Highboard 4 R 3 Türen, 6 Zwischenbauböden (nicht verstellbar) B 225,0, H 147,9, T 39,1 cm</p> <p>4 x 8058 LED-Holzbodenbeleuchtung B 45 cm Funkfernbedienung siehe Seite 116. Hochgl. Korpus+Front Tabelle A/B siehe Seite 120.</p>		
	<p>24219 Highboardkombination</p> <p>26032 Aufsatzregal</p> <p>Highboard 4 R mit Regal 7 R</p> <p>bestehend aus: 1 x 24184, 1 x 7654, 1 x 24185, 3 x 7151, 2 x 7150, 2 x 1107, 20 x 1106</p> <p>B 242,9, H 250,0, T 39,1 cm</p> <p>1 x 8942 1er Set LED-Strahler 1 x 8958 2er Set LED-Glaskantenbel. (Line) B 60 cm 1 x 92468 Indirekte LED-Korpusbeleuchtung 3 R 1 x 8046 Spiegelrückwand 3 R / B 60 cm 3 x 7285 Höhenversteller 1 x 91347 Hochgl. Front 1 x 91906 Hochgl. Korpus + Front Funkfernbedienung siehe Seite 116.</p>		
	<p>24225</p> <p>bestehend aus: 1 x 2652, 2 x 7150, 1 x 7303, 2 x 7163, 11 x 7156, 3 x 7189, 1 x 7547</p> <p>B 275,8, H 218,3, T 48,7 cm</p> <p>1 x 8946 5er Set LED-Strahler 1 x 8958 2er Set LED-Glaskantenbel. (Line) B 60 cm 1 x 8960 4er Set LED-Glaskantenbel. (Line) B 60 cm 1 x 92468 Indirekte LED-Korpusbeleuchtung 3 R 1 x 92472 Indirekte LED-Korpusbeleuchtung 5 R 1 x 8046 Spiegelrückwand 3 R / B 60 cm 1 x 8054 Spiegelrückwand 5 R / B 60 cm 2 x 7285 Höhenversteller 1 x 91351 Hochgl. Front 1 x 91910 Hochgl. Korpus + Front Funkfernbedienung siehe Seite 116.</p>		

Vorschläge

(preisgleich auch spiegelbildlich möglich = Best.-Nr. mit **G** ergänzen z. B. **7004/G**)

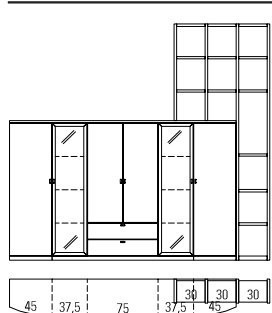
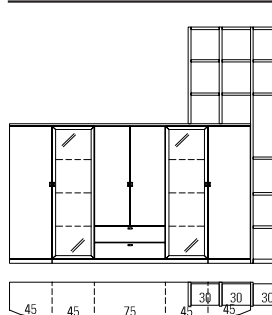
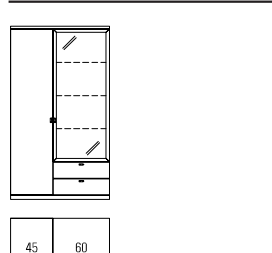
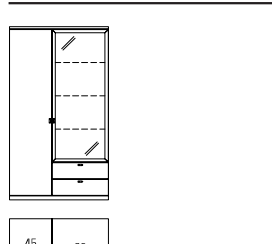
	Best.-Nr. / Maße Beschreibung	PG 1	PG 2
	<p>26141 Highboardkombination T 39,1 cm (Abb.) bestehend aus: 1 x 26134, 1 x 26138</p> <p>26142 Highboardkombination T 48,7 cm bestehend aus: 1 x 26136, 1 x 26138</p> <p>26138 Aufsatzregal bestehend aus: 2 x 7303, 2 x 7151, 1 x 7163, 12 x 7156 B 275,8, H 250,0 cm</p> <p>2 x 8943 2er Set LED-Strahler 2 x 8949 3er Set LED-Glaskantenbel. (Line) B 37,5 cm 2 x 92470 Indirekte LED-Korpusbeleuchtung 4 R 2 x 8136 Spiegelrückwand 4 R / B 37,5 cm 2 x 7285 Höhenversteller 1 x 90080 Kabelkanal für Wangen Hochgl. Korpus+Front Tabelle A/B siehe Seite 120. Funkfernbedienung siehe Seite 116.</p>		
	<p>26139 Highboardkombination T 39,1 cm (Abb.) bestehend aus: 1 x 25874, 1 x 26138</p> <p>26140 Highboardkombination T 48,7 cm bestehend aus: 1 x 25918, 1 x 26138</p> <p>26138 Aufsatzregal bestehend aus: 2 x 7303, 2 x 7151, 1 x 7163, 12 x 7156 B 290,8, H 250,0 cm</p> <p>2 x 8943 2er Set LED-Strahler 2 x 8954 3er Set LED-Glaskantenbel. (Line) B 45 cm 2 x 92470 Indirekte LED-Korpusbeleuchtung 4 R 2 x 7291 Spiegelrückwand 4 R / B 45 cm 2 x 7285 Höhenversteller 1 x 90080 Kabelkanal für Wangen Hochgl. Korpus+Front Tabelle A/B siehe Seite 120. Funkfernbedienung siehe Seite 116.</p>		
	<p>7945 B 82,5 (37,5/45), T 39,1 cm 85708 B 90,0 (37,5/52,5), T 39,1 cm 7946 B 97,5 (37,5/60), T 39,1 cm 7455 B 105,0 (45/60), T 39,1 cm (Abb.) 7947 B 105,0 (60/45), T 39,1 cm</p> <p>Highboard 5 R 1 Tür, 4 Einlegeböden, 1 Rahmen-Glastür, 3 Glaseinlegeböden, 2 Schubkästen H 183,1 cm</p> <p>1 x 8942 1er Set LED-Strahler 1 x 92470 Indirekte LED-Korpusbeleuchtung 4 R LED-Glaskantenbeleuchtung (Line) siehe Seite 117. Spiegelrückwand siehe Seite 111. Funkfernbedienung siehe Seite 116. Hochgl. Korpus+Front Tabelle A/B siehe Seite 120.</p>		
	<p>24067 B 90,0 (45/45), T 39,1 cm 85710 B 97,5 (45/52,5), T 39,1 cm 24068 B 105,0 (45/60), T 39,1 cm (Abb.)</p> <p>Highboard 5 R 1 Tür (gerundet), 4 Einlegeböden, 2 Schubkästen, 1 Rahmen-Glastür, 3 Glaseinlegeböden H 183,1 cm</p> <p>1 x 8942 1er Set LED-Strahler 1 x 92470 Indirekte LED-Korpusbeleuchtung 4 R LED-Glaskantenbeleuchtung (Line) siehe Seite 117. Spiegelrückwand siehe Seite 111. Funkfernbedienung siehe Seite 116. Hochgl. Korpus+Front Tabelle A/B siehe Seite 120.</p>		

Vorschläge

(preisgleich auch spiegelbildlich möglich = Best.-Nr. mit **G** ergänzen z. B. **7004/G**)

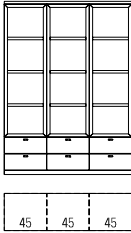
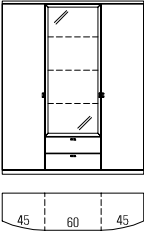
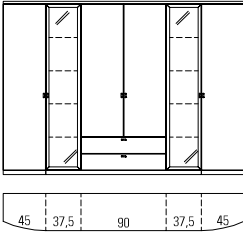
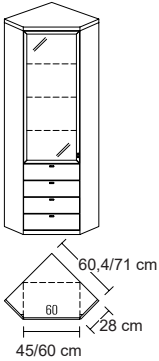
	Best.-Nr. / Maße Beschreibung	PG 1	PG 2
	<p>24516</p> <p>6 Schubkästen, 9 Zwischenbauböden (nicht verstellbar)</p> <p>B 135,0, H 183,1, T 39,1 cm</p> <p>6 x 8058 LED-Holzbodenbeleuchtung B 45 cm Funkfernbedienung siehe Seite 116. Hochgl. Korpus+Front Tabelle A/B siehe Seite 120.</p>		
	<p>26448 B 142,5 (45/52,5/45), T 39,1 cm 2659 B 150,0 (45/60/45), T 39,1 cm (Abb.)</p> <p>Highboard 5 R</p> <p>2 Türen (gerundet), 8 Einlegeböden, 1 Rahmen-Glastür, 3 Glaseinlegeböden, 2 Schubkästen</p> <p>H 183,1 cm</p> <p>1 x 8942 1er Set LED-Strahler 1 x 8959 3er Set LED-Glaskantenbel. (Line) B 60 cm 1 x 92470 Indirekte LED-Korpusbeleuchtung 4 R 1 x 7292 Spiegelrückwand 4 R / B 60 cm Funkfernbedienung siehe Seite 116. Hochgl. Korpus+Front Tabelle A/B siehe Seite 120.</p>		
	<p>25876 B 240,0 (45/37,5/75/37,5/45) cm 25877 B 255,0 (45/37,5/90/37,5/45) cm (Abb.)</p> <p>Highboard 5 R</p> <p>2 Holztüren (gerundet), 8 Einlegeböden, 2 Rahmen-Glastüren, 8 Glaseinlegeböden, 2 Schubkästen, 2 Türen, 3 Einlegeböden</p> <p>H 183,1, T 39,1 cm</p> <p>1 x 8943 2er Set LED-Strahler 2 x 8950 4er Set LED-Glaskantenbel. (Line) B 37,5 cm 2 x 92472 Indirekte LED-Korpusbeleuchtung 5 R 2 x 8137 Spiegelrückwand 5 R / B 37,5 cm Funkfernbedienung siehe Seite 116. Hochgl. Korpus+Front Tabelle A/B siehe Seite 120.</p>		
	<p>24064 Korpus B 45,0 mit zwei Schubkästen und einer Glastür 26089 Korpus B 45,0 mit vier Schubkästen und einer Glastür</p> <p>Schenkelmaße 60,4 x 60,4 cm</p> <p>24075 Korpus B 60,0 mit zwei Schubkästen und einer Glastür 26090 Korpus B 60,0 mit vier Schubkästen und einer Glastür (Abb.)</p> <p>Schenkelmaße 71,0 x 71,0 cm</p> <p>Solitär-Eckvitrine (Kein Weiterbau möglich)</p> <p>bestehend aus: 1 x Eckabdeckblatt, 2 x seitliche Verblendung (T 28,0 cm) 1 x Korpuselement 7544/7056 L (B 45,0 cm) oder 1 x Korpuselement 7546/7064 L (B 60,0 cm)</p> <p>H 218,3 cm</p> <p>Das Korpuselement kann gegen jedes 45 oder 60 cm breite Element in 6 Raster Höhe (außer gerundete Elemente) getauscht werden.</p> <p>Zubehör siehe Seiten 109 bis 123.</p> <p>1 x 91346 Hochgl. Front (24064/26089) 1 x 91899 Hochgl. Korpus + Front (24064/26089) 1 x 91347 Hochgl. Front (24075/26090) 1 x 91900 Hochgl. Korpus + Front (24075/26090)</p>		

Vorschläge

 (preisgleich auch spiegelbildlich möglich = Best.-Nr. mit **G** ergänzen z. B. **7004/G**)

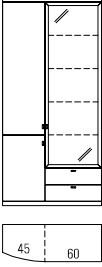
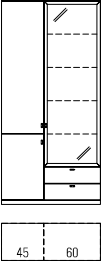
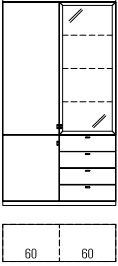
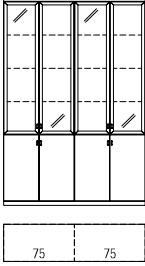
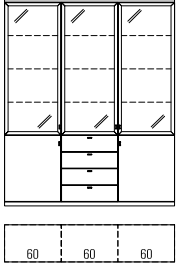
	Best.-Nr. / Maße Beschreibung	PG 1	PG 2
	<p>24303 B 105,0 (45/60), T 39,1 cm</p> <p>2 Türen (gerundet), 4 Einlegeböden, 1 Rahmen-Glastür, 4 Glaseinlegeböden, 2 Schubkästen</p> <p>H 218,3 cm</p> <p>1 x 8942 1er Set LED-Strahler 1 x 8960 4er Set LED-Glaskantenbel. (Line) B 60 cm 1 x 92472 Indirekte LED-Korpusbeleuchtung 5 R 1 x 8054 Spiegelrückwand 5 R / B 60 cm Funkfernbedienung siehe Seite 116. Hochgl. Korpus+Front Tabelle A/B siehe Seite 120.</p>		
	<p>77086 B 90,0 (45/45), T 39,1 cm 85737 B 97,5 (45/52,5), T 39,1 cm 77088 B 105,0 (45/60), T 39,1 cm (Abb.)</p> <p>2 Türen, 4 Einlegeböden, 1 Rahmen-Glastür, 4 Glaseinlegeböden, 2 Schubkästen</p> <p>H 218,3 cm</p> <p>1 x 8942 1er Set LED-Strahler 1 x 92472 Indirekte LED-Korpusbeleuchtung 5 R LED-Glaskantenbeleuchtung (Line) siehe Seite 117. Spiegelrückwand siehe Seite 111. Funkfernbedienung siehe Seite 116. Hochgl. Korpus+Front Tabelle A/B siehe Seite 120.</p>		
	<p>24095 B 105,0 (45/60), T 39,1 cm 26449 B 112,5 (52,5/60), T 39,1 cm 7407 B 120,0 (60/60), T 39,1 cm (Abb.)</p> <p>2 Türen, 4 Einlegeböden, 1 Rahmen-Glastür, 3 Glaseinlegeböden, 4 Schubkästen</p> <p>H 218,3 cm</p> <p>1 x 8942 1er Set LED-Strahler 1 x 8959 3er Set LED-Glaskantenbel. (Line) B 60 cm 1 x 92470 Indirekte LED-Korpusbeleuchtung 4 R 1 x 7292 Spiegelrückwand 4 R / B 60 cm Funkfernbedienung siehe Seite 116. Hochgl. Korpus+Front Tabelle A/B siehe Seite 120.</p>		
	<p>25878 B 150,0 (75/75) cm (Abb.) 25879 B 180,0 (90/90) cm</p> <p>4 Türen, 2 Einlegeböden, 4 Rahmen-Glastüren, 6 Glaseinlegeböden</p> <p>H 218,3, T 39,1 cm</p> <p>1 x 8945 4er Set LED-Strahler 2 x 8964 3er Set LED-Glaskantenbel. (Line) B 75 cm 2 x 8969 3er Set LED-Glaskantenbel. (Line) B 90 cm 2 x 92470 Indirekte LED-Korpusbeleuchtung 4 R 2 x 7293 Spiegelrückwand 4 R / B 75 cm 2 x 7294 Spiegelrückwand 4 R / B 90 cm Funkfernbedienung siehe Seite 116. Hochgl. Korpus+Front Tabelle A/B siehe Seite 120.</p>		
	<p>2681</p> <p>2 Türen, 2 Einlegeböden, 3 Rahmen-Glastüren, 9 Glaseinlegeböden, 4 Schubkästen</p> <p>B 180,0, H 218,3, T 39,1 cm</p> <p>1 x 8944 3er Set LED-Strahler 3 x 8959 3er Set LED-Glaskantenbel. (Line) B 60 cm 3 x 92470 Indirekte LED-Korpusbeleuchtung 4 R 3 x 7292 Spiegelrückwand 4 R / B 60 cm Funkfernbedienung siehe Seite 116. Hochgl. Korpus+Front Tabelle A/B siehe Seite 120.</p>		

Vorschläge

 (preisgleich auch spiegelbildlich möglich = Best.-Nr. mit **G** ergänzen z. B. **7004/G**)

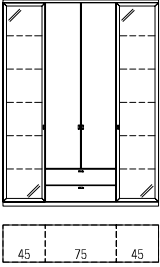
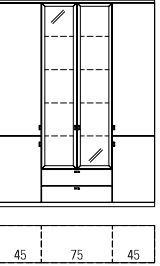
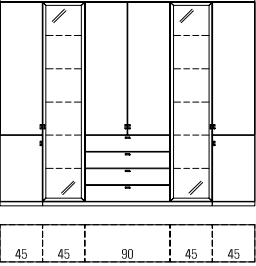
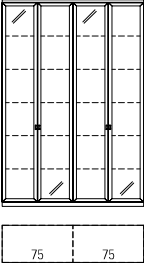
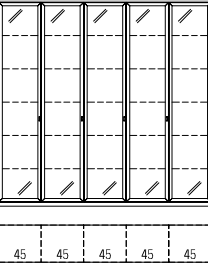
	Best.-Nr. / Maße Beschreibung	PG 1	PG 2
	24276 B 165,0, H 218,3, T 39,1 cm 1 x 8943 2er Set LED-Strahler 2 x 8956 5er Set LED-Glaskantenbel. (Line) B 45 cm 2 x 92474 Indirekte LED-Korpusbeleuchtung 6 R 2 x 7340 Spiegelrückwand 6 R / B 45 cm Funkfernbedienung siehe Seite 116. Hochgl. Korpus+Front Tabelle A/B siehe Seite 120.		
	24352 B 165,0 (45/75/45) cm (Abb.) 24353 B 180,0 (45/90/45) cm 4 Türen, 8 Einlegeböden, 2 Rahmen-Glastüren, 4 Glaseinlegeböden, 2 Schubkästen H 218,3, T 39,1 cm 1 x 8943 2er Set LED-Strahler 1 x 8965 4er Set LED-Glaskantenbel. (Line) B 75 cm 1 x 8970 4er Set LED-Glaskantenbel. (Line) B 90 cm 1 x 92472 Indirekte LED-Korpusbeleuchtung 5 R 1 x 8055 Spiegelrückwand 5 R / B 75 cm 1 x 8064 Spiegelrückwand 5 R / B 90 cm Funkfernbedienung siehe Seite 116. Hochgl. Korpus+Front Tabelle A/B siehe Seite 120.		
	25884 B 255,0 (45/45/75/45/45) cm 25885 B 270,0 (45/45/90/45/45) cm (Abb.) 6 Türen, 11 Einlegeböden, 2 Rahmen-Glastüren, 10 Glaseinlegeböden, 4 Schubkästen H 218,3, T 39,1 cm 1 x 8943 2er Set LED-Strahler 2 x 8956 5er Set LED-Glaskantenbel. (Line) B 45 cm 2 x 92474 Indirekte LED-Korpusbeleuchtung 6 R 2 x 7340 Spiegelrückwand 6 R / B 45 cm Funkfernbedienung siehe Seite 116. Hochgl. Korpus+Front Tabelle A/B siehe Seite 120.		
	25880 B 150,0 (75/75) cm (Abb.) 25881 B 180,0 (90/90) cm 4 Rahmen-Glastüren, 10 Glaseinlegeböden H 218,3, T 39,1 cm 1 x 8945 4er Set LED-Strahler 2 x 8966 5er Set LED-Glaskantenbel. (Line) B 75 cm 2 x 8971 5er Set LED-Glaskantenbel. (Line) B 90 cm 2 x 92474 Indirekte LED-Korpusbeleuchtung 6 R 2 x 7343 Spiegelrückwand 6 R / B 75 cm 2 x 8061 Spiegelrückwand 6 R / B 90 cm Funkfernbedienung siehe Seite 116. Hochgl. Korpus+Front Tabelle A/B siehe Seite 120.		
	7410 bestehend aus: 5 x 7369 B 225,0, H 218,3, T 39,1 cm 1 x 8944 3er Set LED-Strahler 1 x 8946 5er Set LED-Strahler 5 x 8956 5er Set LED-Glaskantenbel. (Line) B 45 cm 5 x 8977 LED-Holzbodenbeleuchtung B 45 cm (nicht mit Spiegelrückwand möglich) 5 x 92474 Indirekte LED-Korpusbeleuchtung 6 R 5 x 7340 Spiegelrückwand 6 R / B 45 cm Funkfernbedienung siehe Seite 116. Hochgl. Korpus+Front Tabelle A/B siehe Seite 120.		

Vorschläge

 (preisgleich auch spiegelbildlich möglich = Best.-Nr. mit **G** ergänzen z. B. **7004/G**)

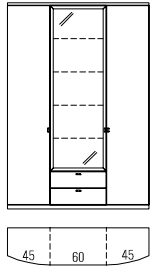
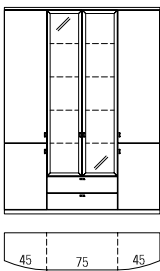
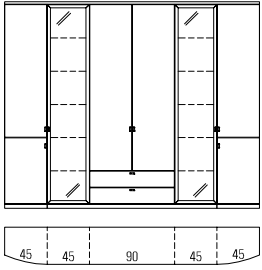
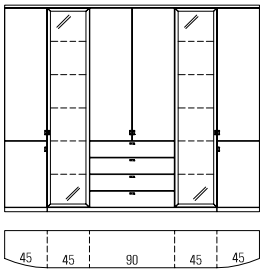
	Best.-Nr. / Maße Beschreibung	PG 1	PG 2
	<p>24426 B 135,0 (45/45/45) cm 2661 B 150,0 (45/60/45) cm (Abb.)</p> <p>2 Türen (gerundet), 10 Einlegeböden, 1 Rahmen-Glastür, 4 Glaseinlegeböden, 2 Schubkästen H 218,3, T 39,1 cm</p> <p>1 x 8942 1er Set LED-Strahler 1 x 8955 4er Set LED-Glaskantenbel. (Line) B 45 cm 1 x 8960 4er Set LED-Glaskantenbel. (Line) B 60 cm 1 x 92472 Indirekte LED-Korpusbeleuchtung 5 R 1 x 8053 Spiegelrückwand 5 R / B 45 cm 1 x 8054 Spiegelrückwand 5 R / B 60 cm Funkfernbedienung siehe Seite 116. Hochgl. Korpus+Front Tabelle A/B siehe Seite 120.</p>		
	<p>24354 B 165,0 (45/75/45) cm (Abb.) 24355 B 180,0 (45/90/45) cm</p> <p>4 Türen (gerundet), 8 Einlegeböden, 2 Rahmen-Glastüren, 4 Glaseinlegeböden, 2 Schubkästen H 218,3, T 39,1 cm</p> <p>1 x 8943 2er Set LED-Strahler 1 x 8965 4er Set LED-Glaskantenbel. (Line) B 75 cm 1 x 8970 4er Set LED-Glaskantenbel. (Line) B 90 cm 1 x 92472 Indirekte LED-Korpusbeleuchtung 5 R 1 x 8055 Spiegelrückwand 5 R / B 75 cm 1 x 8064 Spiegelrückwand 5 R / B 90 cm Funkfernbedienung siehe Seite 116. Hochgl. Korpus+Front Tabelle A/B siehe Seite 120.</p>		
	<p>26092 B 255,0 (45/45/75/45/45) cm 26091 B 270,0 (45/45/90/45/45) cm (Abb.)</p> <p>4 Türen (gerundet), 8 Einlegeböden, 2 Rahmen-Glastüren, 10 Glaseinlegeböden, 2 Schubkästen, 2 Türen, 4 Einlegeböden H 218,3, T 39,1 cm</p> <p>1 x 8943 2er Set LED-Strahler 2 x 8956 5er Set LED-Glaskantenbel. (Line) B 45 cm 2 x 92474 Indirekte LED-Korpusbeleuchtung 6 R 2 x 7340 Spiegelrückwand 6 R / B 45 cm Funkfernbedienung siehe Seite 116. Hochgl. Korpus+Front Tabelle A/B siehe Seite 120.</p>		
	<p>25882 B 255,0 (45/45/75/45/45) cm 25883 B 270,0 (45/45/90/45/45) cm (Abb.)</p> <p>4 Türen (gerundet), 8 Einlegeböden, 2 Rahmen-Glastüren, 10 Glaseinlegeböden, 4 Schubkästen, 2 Türen, 3 Einlegeböden H 218,3, T 39,1 cm</p> <p>1 x 8943 2er Set LED-Strahler 2 x 8956 5er Set LED-Glaskantenbel. (Line) B 45 cm 2 x 92474 Indirekte LED-Korpusbeleuchtung 6 R 2 x 7340 Spiegelrückwand 6 R / B 45 cm Funkfernbedienung siehe Seite 116. Hochgl. Korpus+Front Tabelle A/B siehe Seite 120.</p>		

Vorschläge

 (preisgleich auch spiegelbildlich möglich = Best.-Nr. mit **G** ergänzen z. B. **7004/G**)

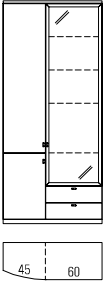
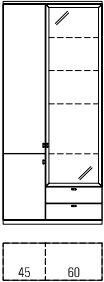
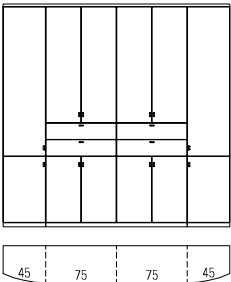
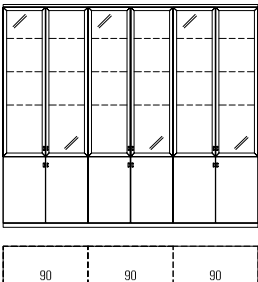
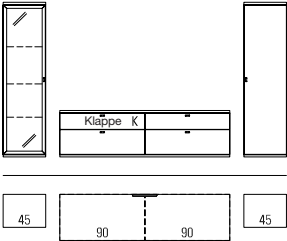
	Best.-Nr. / Maße Beschreibung	PG 1	PG 2
	<p>85809 B 105 (45/60), T 39,1 cm</p> <p>2 Türen (gerundet), 4 Einlegeböden, 1 Rahmen-Glastür, 4 Glaseinlegeböden, 2 Schubkästen</p> <p>H 235,9 cm</p> <p>1 x 8942 1er Set LED-Strahler 1 x 8960 4er Set LED-Glaskantenbel. (Line) B 60 cm 1 x 92473 Indirekte LED-Korpusbeleuchtung 5,5 R 1 x 92715 Spiegelrückwand 5,5 R / B 60 cm Funkfernbedienung siehe Seite 116. Hochgl. Korpus+Front Tabelle A/B siehe Seite 120.</p>		
	<p>85811 B 90,0 (45/45), T 39,1 cm 85813 B 97,5 (45/52,5), T 39,1 cm 85815 B 105,0 (45/60), T 39,1 cm (Abb.)</p> <p>2 Türen, 4 Einlegeböden, 1 Rahmen-Glastür, 4 Glaseinlegeböden, 2 Schubkästen</p> <p>H 235,9 cm</p> <p>1 x 8942 1er Set LED-Strahler 1 x 92473 Indirekte LED-Korpusbeleuchtung 5,5 R LED-Glaskantenbeleuchtung (Line) siehe Seite 117. Spiegelrückwand siehe Seite 111. Funkfernbedienung siehe Seite 116. Hochgl. Korpus+Front Tabelle A/B siehe Seite 120.</p>		
	<p>26492</p> <p>12 Türen, 14 Einlegeböden, 4 Schubkästen</p> <p>B 240,0, H 235,9, T 39,1 cm</p> <p>Schubkasteneinteilung siehe Seite 114. Hochgl. Korpus+Front Tabelle A/B siehe Seite 120.</p>		
	<p>26507 B 225,0 (75/75/75) 26508 B 270,0 (90/90/90) (Abb.)</p> <p>6 Türen, 3 Einlegeböden, 6 Rahmen-Glastür, 9 Glaseinlegeböden</p> <p>H 235,9, T 39,1 cm</p> <p>3 x 8943 2er Set LED-Strahler 3 x 8964 3er Set LED-Glaskantenbel. (Line) B 75 cm 3 x 8969 3er Set LED-Glaskantenbel. (Line) B 90 cm 3 x 92471 Indirekte LED Korpusbeleuchtung 4,5 R 3 x 91327 Spiegelrückwand 4,5 R / B 75,0 cm 3 x 90255 Spiegelrückwand 4,5 R / B 90,0 cm Funkfernbedienung siehe Seite 116. Hochgl. Korpus+Front Tabelle A/B siehe Seite 120.</p>		
	<p>26506</p> <p>bestehend aus: 1 x 80234, 1 x 77583, 1 x 77577, 1 x 80228</p> <p>B 300,0, H 183,1, T 48,7 cm</p> <p>1 x 8942 1er Set LED-Strahler 1 x 8954 3er Set LED-Glaskantenbel. (Line) B 45 cm 1 x 92471 Indirekte LED Korpusbeleuchtung 4,5 R 1 x 90253 Spiegelrückwand 4,5 R / B 45,0 cm 2 x 90221 CD/DVD-Einteilung B 90 / T 48,7 cm 1 x 91195 TV-Halterung 1 x 8189 Infrarot Repeater 1 x 91350 Hochgl. Front 1 x 91909 Hochgl. Korpus + Front 1 x 91877 Hochgl. Holzblende Funkfernbedienung siehe Seite 116.</p>		

Vorschläge

 (preisgleich auch spiegelbildlich möglich = Best.-Nr. mit **G** ergänzen z. B. **7004/G**)

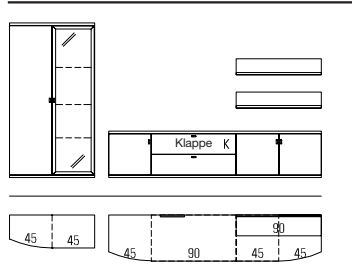
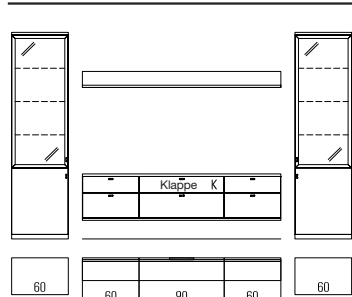
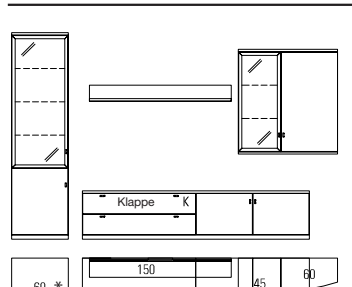
	Best.-Nr. / Maße Beschreibung	PG 1	PG 2
	<p>26465</p> <p>bestehend aus: 1 x 82910, 1 x 80235, 1 x 81015, 1 x 77563, 1 x 77541, 1 x 81016, 2 x 8918</p> <p>B 330,0, H 183,1, T 48,7 cm</p> <p>1 x 8942 1er Set LED-Strahler 1 x 8954 3er Set LED-Glaskantenbel. (Line) B 45 cm 1 x 92471 Indirekte LED Korpusbeleuchtung 4,5 R 1 x 90253 Spiegelrückwand 4,5 R / B 45,0 cm 1 x 90221 CD/DVD-Einteilung B 90 / T 48,7 cm 1 x 91195 TV-Halterung 1 x 8189 Infrarot Repeater 2 x 8931 LED-Wandbordbeleuchtung B 90 cm 1 x 91353 Hochgl. Front 1 x 91913 Hochgl. Korpus + Front 2 x 91308 Hochgl. Wandbord B 90 1 x 91877 Hochgl. Holzblende Funkfernbedienung siehe Seite 116.</p>		
	<p>26108</p> <p>bestehend aus: 1 x 7060, 2 x 77575, 1 x 77583, 1 x 7061, 1 x 8926</p> <p>B 360,0, H 218,3, T 48,7 cm</p> <p>2 x 8942 1er Set LED-Strahler 2 x 8959 3er Set LED-Glaskantenbel. (Line) B 60 cm 2 x 92470 Indirekte LED-Korpusbeleuchtung 4 R 2 x 7292 Spiegelrückwand 4 R / B 60 cm 1 x 8375 4er Set Innenschubkästen B 60 cm (hinter Türen) 1 x 8128 CD/DVD-Einteilung B 60 / T 48,7 cm 1 x 8002 CD/DVD-Einteilung B 90 / T 55,1 cm 1 x 8939 LED-Wandbordbeleuchtung B 210 cm 1 x 8189 Infrarot Repeater 1 x 91354 Hochgl. Front 1 x 91913 Hochgl. Korpus + Front 1 x 91316 Hochgl. Wandbord B 210 TV-Halterung siehe Seite 112. Funkfernbedienung siehe Seite 116.</p>		
	<p>26119</p> <p>bestehend aus: 1 x 7060, 1 x 77416, 1 x 77392, 1 x 81026, 1 x 8922, 1 x 24469, 1 x 24437</p> <p>B 345,0, H 218,3, T 48,7 cm</p> <p>26120 *ohne linkes Korpuselement</p> <p>bestehend aus: 1 x 77416, 1 x 77392, 1 x 81026, 1 x 8922, 1 x 24469, 1 x 24437</p> <p>B 270,0, H 200,7, T 48,7 cm</p> <p>2 x 8942 1er Set LED-Strahler 1 x 8959 3er Set LED-Glaskantenbel. (Line) B 60 cm 1 x 8953 2er Set LED-Glaskantenbel. (Line) B 45 cm 1 x 7292 Spiegelrückwand 4 R / B 60 cm 1 x 1667 Spiegelrückwand 3,5 R / B 45 cm 2 x 93929 CD/DVD-Einteilung B 60 / T 48,7 cm (für B 120) 1 x 8935 LED-Wandbordbeleuchtung B 150 cm 1 x 8189 Infrarot Repeater 1 x 91356 Hochgl. Front (V 26119) 1 x 91352 Hochgl. Front (V 26120) 1 x 91915 Hochgl. Korpus + Front (V 26119) 1 x 91911 Hochgl. Korpus + Front (V 26120) 1 x 91312 Hochgl. Wandbord B 150 1 x 91877 Hochgl. Holzblende TV-Halterung siehe Seite 112. Funkfernbedienung siehe Seite 116.</p>		

Vorschläge

(preisgleich auch spiegelbildlich möglich = Best.-Nr. mit **G** ergänzen z. B. **7004/G**)

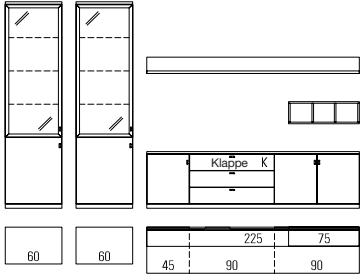
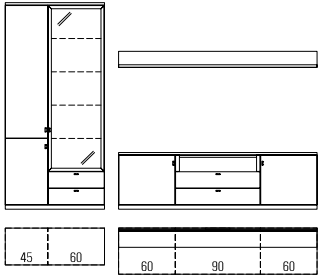
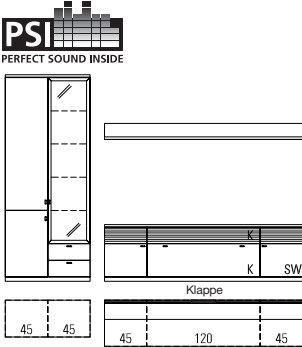
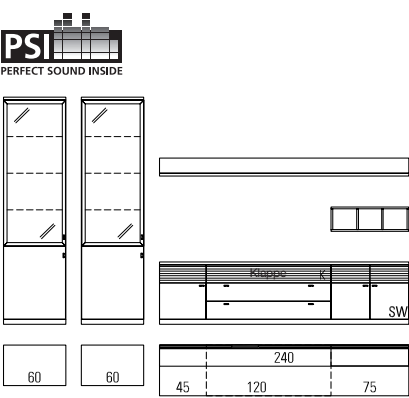
	Best.-Nr. / Maße Beschreibung	PG 1	PG 2
	<p>25802</p> <p>bestehend aus: 2 x 7060, 1 x 9583, 1 x 24295, 1 x 9992, 1 x 8927, 1 x 25797 B 375,0, H 218,3, T 48,7 cm</p> <p>2 x 8942 1er Set LED-Strahler 2 x 8959 3er Set LED-Glaskantenbel. (Line) B 60 cm 2 x 92470 Indirekte LED-Korpusbeleuchtung 4 R 2 x 7292 Spiegelrückwand 4 R / B 60 cm 1 x 8375 4er Set Innenschubkästen B 60 cm (hinter Türen) 1 x 8940 LED-Wandbordbeleuchtung B 225 cm 1 x 8189 Infrarot Repeater 1 x 91354 Hochgl. Front 1 x 91913 Hochgl. Korpus + Front 1 x 91317 Hochgl. Wandbord B 225 TV-Halterung siehe Seite 112. Funkfernbedienung siehe Seite 116.</p>		
	<p>26592</p> <p>bestehend aus: 1 x 77088, 1 x 26359, 1 x 8926 B 330,0, H 218,3, T 48,7 cm</p> <p>1 x 8942 1er Set LED-Strahler 1 x 8960 4er Set LED-Glaskantenbel. (Line) B 60 cm 1 x 92472 Indirekte LED-Korpusbeleuchtung 5 R 1 x 8054 Spiegelrückwand 5 R / B 60 cm 1 x 8939 LED-Wandbordbeleuchtung B 210 cm 1 x 91352 Hochgl. Front 1 x 91909 Hochgl. Korpus + Front 1 x 91316 Hochgl. Wandbord B 210 TV-Halterung siehe Seite 112. Funkfernbedienung siehe Seite 116.</p>		
	<p>25887</p> <p>bestehend aus: 1 x 77086, 1 x 25831, 1 x 8926 B 315,0, H 218,3, T 48,7 cm</p> <p>1 x 8942 1er Set LED-Strahler 1 x 8955 4er Set LED-Glaskantenbel. (Line) B 45 cm 1 x 92472 Indirekte LED-Korpusbeleuchtung 5 R 1 x 8053 Spiegelrückwand 5 R / B 45 cm 1 x 91195 TV-Halterung 1 x 92134 Repeater (1 Empfänger / 2 Sender) 1 x 8939 LED-Wandbordbeleuchtung B 210 cm 1 x 91351 Hochgl. Front 1 x 91908 Hochgl. Korpus + Front 1 x 91316 Hochgl. Wandbord B 210 1 x 91877 Hochgl. Holzblende Funkfernbedienung siehe Seite 116.</p>		
	<p>26450</p> <p>bestehend aus: 2 x 7060, 1 x 29062, 1 x 29075, 1 x 29072, 1 x 8928, 1 x 25797 B 390,0, H 218,3, T 48,7 cm</p> <p>2 x 8942 1er Set LED-Strahler 2 x 8959 3er Set LED-Glaskantenbel. (Line) B 60 cm 2 x 92470 Indirekte LED-Korpusbeleuchtung 4 R 2 x 7292 Spiegelrückwand 4 R / B 60 cm 1 x 8375 4er Set Innenschubkästen B 60 cm (hinter Türen) 1 x 8941 LED-Wandbordbeleuchtung B 240 cm 1 x 91195 TV-Halterung 1 x 92134 Repeater (1 Empfänger / 2 Sender) 1 x 91354 Hochgl. Front 1 x 91913 Hochgl. Korpus + Front 1 x 91877 Hochgl. Holzblende 1 x 91318 Hochgl. Wandbord B 240 Funkfernbedienung siehe Seite 116.</p>		

Vorschläge

(preisgleich auch spiegelbildlich möglich = Best.-Nr. mit **G** ergänzen z. B. **7004/G**)

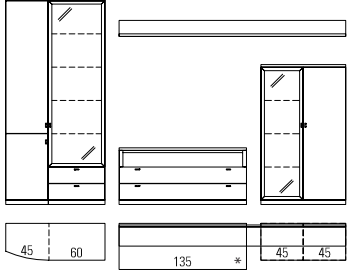
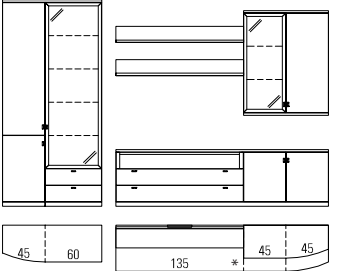
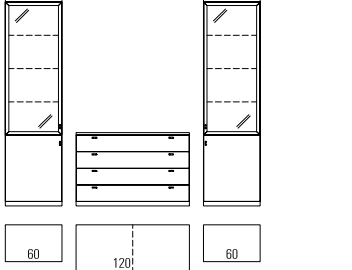
	Best.-Nr. / Maße Beschreibung	PG 1	PG 2
	<p>26451 B 345,0 (*Element B 120) cm bestehend aus: 1 x 24303, 1 x 24396, 1 x 7103, 1 x 7098, 1 x 8927</p> <p>26452 B 360,0 (*Element B 135) cm (Abb.) bestehend aus: 1 x 24303, 1 x 33814, 1 x 7103, 1 x 7098, 1 x 8928 H 218,3, T 48,7 cm</p> <p>2 x 8942 1er Set LED-Strahler 1 x 8954 3er Set LED-Glaskantenbel. (Line) B 45 cm 1 x 8960 4er Set LED-Glaskantenbel. (Line) B 60 cm 1 x 92472 Indirekte LED-Korpusbeleuchtung 5 R 1 x 92470 Indirekte LED-Korpusbeleuchtung 4 R 1 x 7291 Spiegelrückwand 4 R / B 45 cm 1 x 8054 Spiegelrückwand 5 R / B 60 cm 1 x 8940 LED-Wandbordbeleuchtung B 225 cm 1 x 8941 LED-Wandbordbeleuchtung B 240 cm 1 x 91354 Hochgl. Front (V26451) 1 x 91355 Hochgl. Front (V26452) 1 x 91912 Hochgl. Korpus + Front 1 x 91317 Hochgl. Wandbord B 225 1 x 91318 Hochgl. Wandbord B 240 Schubkasteneinteilung siehe Seite 114. Funkfernbedienung siehe Seite 116.</p>		
	<p>26453 B 330,0 (*Element B 120) cm bestehend aus: 1 x 24303, 1 x 24396, 1 x 9583, 1 x 24203, 1 x 24405, 2 x 8920</p> <p>26454 B 345,0 (*Element B 135) cm (Abb.) bestehend aus: 1 x 24303, 1 x 33814, 1 x 9583, 1 x 24203, 1 x 24405, 2 x 8921 H 218,3, T 48,7 cm</p> <p>2 x 8942 1er Set LED-Strahler 1 x 8960 4er Set LED-Glaskantenbel. (Line) B 60 cm 1 x 8953 2er Set LED-Glaskantenbel. (Line) B 45 cm 1 x 92472 Indirekte LED-Korpusbeleuchtung 5 R 1 x 92468 Indirekte LED-Korpusbeleuchtung 3 R 1 x 8054 Spiegelrückwand 5 R / B 60 cm 1 x 8045 Spiegelrückwand 3 R / B 45 cm 2 x 8933 LED-Wandbordbeleuchtung B 120 cm 1 x 8934 LED-Wandbordbeleuchtung B 135 cm 1 x 91356 Hochgl. Front 1 x 91914 Hochgl. Korpus + Front 2 x 91310 Hochgl. Wandbord B 120 2 x 91311 Hochgl. Wandbord B 135 Schubkasteneinteilung siehe Seite 114. Funkfernbedienung siehe Seite 116.</p>		
	<p>24008 bestehend aus: 1 x 7060, 1 x 24017, 1 x 7061 B 270,0, H 218,3, T 48,7 cm</p> <p>2 x 8942 1er Set LED-Strahler 2 x 8959 3er Set LED-Glaskantenbel. (Line) B 60 cm 2 x 92470 Indirekte LED-Korpusbeleuchtung 4 R 2 x 7292 Spiegelrückwand 4 R / B 60 cm 2 x 8375 4er Set Innenschubkästen B 60 cm (hinter Türen) 1 x 91350 Hochgl. Front 1 x 91908 Hochgl. Korpus + Front Funkfernbedienung siehe Seite 116.</p>		

Vorschläge

(preisgleich auch spiegelbildlich möglich = Best.-Nr. mit **G** ergänzen z. B. **7004/G**)

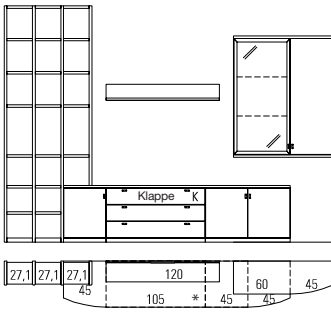
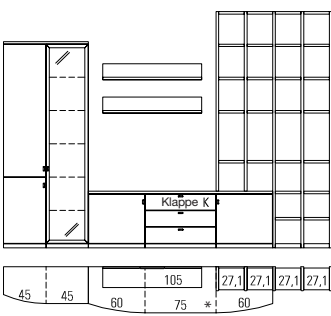
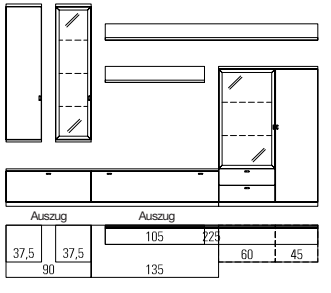
	Best.-Nr. / Maße Beschreibung	PG 1	PG 2
	<p>26594 H 215,7 cm 6 R</p> <p>bestehend aus: 4 x 7150, 2 x 1107, 16 x 1106, 1 x 24202, 1 x 25685, 1 x 9583, 1 x 24203, 1 x 8920, 1 x 24479, 1 x 24435</p> <p>26455 H 250,0 cm 7 R (Abb.)</p> <p>bestehend aus: 3 x 7151, 1 x 7150, 2 x 1107, 19 x 1106, 1 x 24202, 1 x 25685, 1 x 9583, 1 x 24203, 1 x 8920, 1 x 24479, 1 x 24435</p> <p>B 347,9, T 48,7 cm</p> <p>1 x 8942 1er Set LED-Strahler 1 x 8958 2er Set LED-Glaskantenbel. (Line) B 60 cm 1 x 92468 Indirekte LED-Korpusbeleuchtung 3 R 1 x 4849 Spiegelrückwand 3,5 R / B 60 cm 1 x 8933 LED-Wandbordbeleuchtung B 120 cm 1 x 91195 TV-Halterung 1 x 8189 Infrarot Repeater 1 x 91352 Hochgl. Front 1 x 91912 Hochgl. Korpus + Front 1 x 91310 Hochgl. Wandbord B 120 1 x 91877 Hochgl. Holzblende Schubkasteneinteilung siehe Seite 114. Funkfernbedienung siehe Seite 116.</p>		
	<p>26456</p> <p>bestehend aus: 1 x 1006, 1 x 7370, 1 x 26408, 2 x 8919, 3 x 7151, 2 x 7150, 2 x 1107, 24 x 1106</p> <p>B 347,9, H 250,0, T 48,7 cm</p> <p>1 x 8942 1er Set LED-Strahler 1 x 8956 5er Set LED-Glaskantenbel. (Line) B 45 cm 1 x 92474 Indirekte LED-Korpusbeleuchtung 6 R 1 x 7340 Spiegelrückwand 6 R / B 45 cm 2 x 8932 LED-Wandbordbeleuchtung B 105 cm 1 x 8189 Infrarot Repeater 3 x 7285 Höhenversteller 1 x 91352 Hochgl. Front 1 x 91911 Hochgl. Korpus + Front 2 x 91309 Hochgl. Wandbord B 105 Schubkasteneinteilung siehe Seite 114. Funkfernbedienung siehe Seite 116.</p>		
	<p>24010 B 315,0 (mit Unterteil B 120) cm</p> <p>bestehend aus: 1 x 7133, 1 x 7134, 1 x 7834, 1 x 7836, 1 x 8918, 1 x 8926, 1 x 7652, 1 x 7098</p> <p>25966 B 330,0 (mit Unterteil B 135) cm (Abb.)</p> <p>bestehend aus: 1 x 7133, 1 x 2698, 1 x 7834, 1 x 7836, 1 x 8919, 1 x 8927, 1 x 7652, 1 x 7098</p> <p>H 39,7/147,9/143,4, T 55,1 cm</p> <p>2 x 8942 1er Set LED-Strahler 1 x 8958 2er Set LED-Glaskantenbel. (Line) B 60 cm 1 x 8949 3er Set LED-Glaskantenbel. (Line) B 37,5 cm 1 x 92470 Indirekte LED-Korpusbeleuchtung 4 R 1 x 92468 Indirekte LED-Korpusbeleuchtung 3 R 1 x 8046 Spiegelrückwand 3 R / B 60 cm 1 x 8136 Spiegelrückwand 4 R / B 37,5 cm 1 x 8931 LED-Wandbordbeleuchtung B 90 cm 1 x 8932 LED-Wandbordbeleuchtung B 105 cm 1 x 8939 LED-Wandbordbeleuchtung B 210 cm 1 x 8940 LED-Wandbordbeleuchtung B 225 cm 1 x 94078 Innenschubkasten B 90 / T 55,1 cm 1 x 7342 Innenschubkasten B 120 / T 55,1 cm 1 x 90181 Innenschubkasten B 135 / T 55,1 cm 2 x 93932 CD/DVD-Einteilung B 60 / T 55,1 cm (für B 120) 2 x 93933 CD/DVD-Einteilung B 67,5 / T 55,1 cm (für B 135) 1 x 91353 Hochgl. Front 1 x 91913 Hochgl. Korpus + Front (V24010) 1 x 91914 Hochgl. Korpus + Front (V25966) Hochgl. Wandborde Tabelle E Seite 122. Funkfernbedienung siehe Seite 116.</p>		

Vorschläge

(preisgleich auch spiegelbildlich möglich = Best.-Nr. mit **G** ergänzen z. B. **7004/G**)

	Best.-Nr. / Maße Beschreibung	PG 1	PG 2
	<p>24240</p> <p>bestehend aus: 1 x 7507, 1 x 7518, 1 x 24158, 1 x 24157, 2 x 8918, 1 x 7423, 1 x 7421</p> <p>B 330,0, H 218,3, T 48,7 cm</p> <p>2 x 8942 1er Set LED-Strahler 1 x 8954 3er Set LED-Glaskantenbel. (Line) B 45 cm 1 x 8959 3er Set LED-Glaskantenbel. (Line) B 60 cm 2 x 92470 Indirekte LED-Korpusbeleuchtung 4 R 1 x 7291 Spiegelrückwand 4 R / B 45 cm 1 x 7292 Spiegelrückwand 4 R / B 60 cm 1 x 90876 Innenschubkasten B 120 / T 48,7 cm 2 x 93928 CD/DVD-Einteilung B 52,5 / T 48,7 cm (für B 105) 2 x 93929 CD/DVD-Einteilung B 60 / T 48,7 cm (für B 120) 2 x 8931 LED-Wandbordbeleuchtung B 90 cm 1 x 91354 Hochgl. Front 1 x 91914 Hochgl. Korpus + Front 2 x 91308 Hochgl. Wandbord B 90 Funkfernbedienung siehe Seite 116.</p>		
	<p>24227</p> <p>bestehend aus: 1 x 7473, 1 x 7490, 1 x 24158, 1 x 24157, 1 x 8926, 1 x 7828, 1 x 7821</p> <p>B 315,0, H 183,2, T 48,7 cm</p> <p>1 x 8943 2er Set LED-Strahler 1 x 8953 2er Set LED-Glaskantenbel. (Line) B 45 cm 1 x 8958 2er Set LED-Glaskantenbel. (Line) B 60 cm 2 x 92468 Indirekte LED-Korpusbeleuchtung 3 R 1 x 8045 Spiegelrückwand 3 R / B 45 cm 1 x 8046 Spiegelrückwand 3 R / B 60 cm 1 x 90876 Innenschubkasten B 120 / T 48,7 cm 2 x 93928 CD/DVD-Einteilung B 52,5 / T 48,7 cm (für B 105) 2 x 93929 CD/DVD-Einteilung B 60 / T 48,7 cm (für B 120) 1 x 8939 LED-Wandbordbeleuchtung B 210 cm 1 x 91351 Hochgl. Front 1 x 91911 Hochgl. Korpus + Front 1 x 91316 Hochgl. Wandbord B 210 Funkfernbedienung siehe Seite 116.</p>		
	<p>24427</p> <p>bestehend aus: 1 x 1006, 1 x 7530, 1 x 24141, 1 x 24452, 1 x 7132, 1 x 24142, 1 x 24487, 2 x 8920</p> <p>B 315,0, H 218,3, T 55,1 cm</p> <p>1 x 8943 2er Set LED-Strahler 1 x 8960 4er Set LED-Glaskantenbel. (Line) B 60 cm 1 x 8953 2er Set LED-Glaskantenbel. (Line) B 45 cm 1 x 92472 Indirekte LED-Korpusbeleuchtung 5 R 1 x 92468 Indirekte LED-Korpusbeleuchtung 3 R 1 x 8054 Spiegelrückwand 5 R / B 60 cm 1 x 8045 Spiegelrückwand 3 R / B 45 cm 2 x 8933 LED-Wandbordbeleuchtung B 120 cm 1 x 7281 CD/DVD-Einteilung B 75 / T 55,1 cm 1 x 7362 Innenschubkasten B 75 / T 55,1 cm 1 x 8189 Infrarot Repeater 1 x 91355 Hochgl. Front 1 x 91916 Hochgl. Korpus + Front 2 x 91310 Hochgl. Wandbord B 120 Funkfernbedienung siehe Seite 116.</p>		

Vorschläge

(preisgleich auch spiegelbildlich möglich = Best.-Nr. mit **G** ergänzen z. B. **7004/G**)

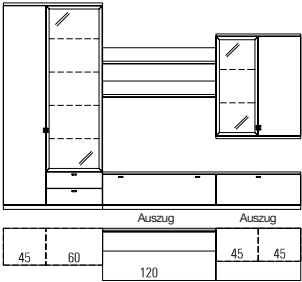
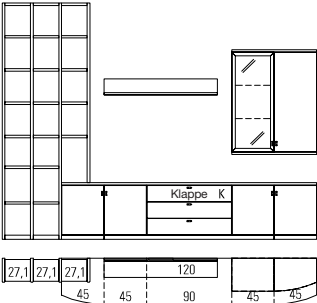
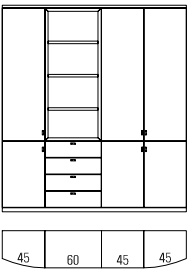
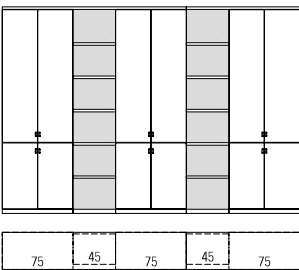
	Best.-Nr. / Maße Beschreibung	PG 1	PG 2
	<p>24011</p> <p>bestehend aus: 1 x 7348, 1 x 7547, 1 x 7134, 1 x 7133, 2 x 8920, 1 x 7826, 1 x 7821 B 315,0, H 218,3, T 55,1 cm</p> <p>1 x 8943 2er Set LED-Strahler 1 x 8953 2er Set LED-Glaskantenbel. (Line) B 45 cm 1 x 8960 4er Set LED-Glaskantenbel. (Line) B 60 cm 1 x 92472 Indirekte LED-Korpusbeleuchtung 5 R 1 x 92468 Indirekte LED-Korpusbeleuchtung 3 R 1 x 8045 Spiegelrückwand 3 R / B 45 cm 1 x 8054 Spiegelrückwand 5 R / B 60 cm 2 x 8933 LED-Wandbordbeleuchtung B 120 cm 1 x 94078 Innenschubkasten B 90 / T 55,1 cm 1 x 7342 Innenschubkasten B 120 / T 55,1 cm 2 x 93932 CD/DVD-Einteilung B 60 / T 55,1 cm (für B 120) 1 x 91354 Hochgl. Front 1 x 91914 Hochgl. Korpus + Front 2 x 91310 Hochgl. Wandbord B 120 Funkfernbedienung siehe Seite 116.</p>		
	<p>26595 H 215,7 cm 6 R</p> <p>bestehend aus: 4 x 7150, 2 x 1107, 16 x 1106, 1 x 24202, 1 x 9594, 1 x 24295, 1 x 9583, 1 x 24203, 1 x 8920, 1 x 24405</p> <p>25897 H 250,0 cm 7 R (Abb.)</p> <p>bestehend aus: 3 x 7151, 1 x 7150, 2 x 1107, 19 x 1106, 1 x 24202, 1 x 9594, 1 x 24295, 1 x 9583, 1 x 24203, 1 x 8920, 1 x 24405</p> <p>B 332,9, T 48,7 cm</p> <p>1 x 8942 1er Set LED-Strahler 1 x 8953 2er Set LED-Glaskantenbel. (Line) B 45 cm 1 x 92468 Indirekte LED-Korpusbeleuchtung 3 R 1 x 8045 Spiegelrückwand 3 R / B 45 cm 1 x 91195 TV-Halterung 1 x 8189 Infrarot Repeater 3 x 7285 Höhenversteller 1 x 8933 LED-Wandbordbeleuchtung B 120 cm 1 x 91351 Hochgl. Front 1 x 91911 Hochgl. Korpus + Front 1 x 91310 Hochgl. Wandbord B 120 1 x 91877 Hochgl. Holzblende Funkfernbedienung siehe Seite 116.</p>		
	<p>25856</p> <p>bestehend aus: 1 x 1006, 1 x 24211, 1 x 7050, 1 x 1010</p> <p>B 195,0, H 218,3, T 39,1 cm</p> <p>2 x 8059 LED-Holzbodenbeleuchtung B 60 cm Schubkasteneinteilung siehe Seite 114. Funkfernbedienung siehe Seite 116. Hochgl. Korpus+Front Tabelle A/B siehe Seite 120.</p>		
	<p>25886</p> <p>bestehend aus: 3 x 7068, 2 x 7176, 10 x 7168, 2 x 7190, 2 x 7208</p> <p>B 315,0, H 218,3, T 39,1 cm</p> <p>1 x 91354 Hochgl. Front 1 x 91911 Hochgl. Korpus + Front</p>		

Vorschläge

(preisgleich auch spiegelbildlich möglich = Best.-Nr. mit **G** ergänzen z. B. **7004/G**)

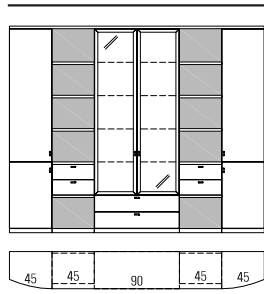
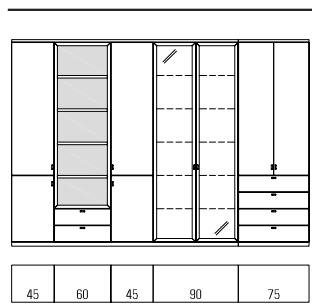
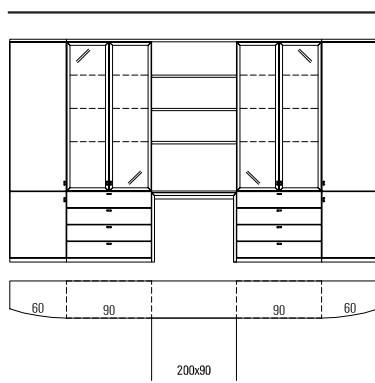
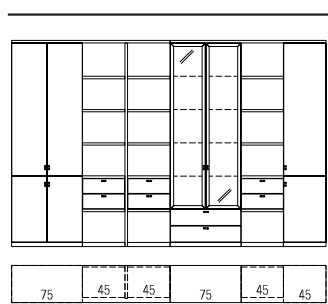
	Best.-Nr. / Maße Beschreibung	PG 1	PG 2
	<p>26145 B 255,0 cm (45/45/75/45/45)</p> <p>bestehend aus: 1 x 1006, 2 x 7176, 10 x 7168, 2 x 7190, 2 x 7211, 2 x 7208, 1 x 7548, 1 x 1010</p> <p>26146 B 270,0 cm (45/45/90/45/45) (Abb.)</p> <p>bestehend aus: 1 x 1006, 2 x 7176, 10 x 7168, 2 x 7190, 2 x 7211, 2 x 7208, 1 x 7549, 1 x 1010</p> <p>H 218,3, T 39,1 cm</p> <p>1 x 8943 2er Set LED-Strahler 1 x 8965 4er Set LED-Glaskantenbel. (Line) B 75 cm 1 x 8970 4er Set LED-Glaskantenbel. (Line) B 90 cm 1 x 92472 Indirekte LED-Korpusbeleuchtung 5 R 1 x 8055 Spiegelrückwand 5 R / B 75 cm 1 x 8064 Spiegelrückwand 5 R / B 90 cm 1 x 91353 Hochgl. Front (V26145) 1 x 91354 Hochgl. Front (V26146) 1 x 91910 Hochgl. Korpus + Front (V26145 / V26146) Funkfernbedienung siehe Seite 116.</p>		
	<p>25854</p> <p>bestehend aus: 1 x 7050, 1 x 24208, x 7051, x 7919, 1 x 7070</p> <p>B 315,0, H 218,3, T 39,1 cm</p> <p>1 x 8943 2er Set LED-Strahler 1 x 8971 5er Set LED-Glaskantenbel. (Line) B 90 cm 1 x 92474 Indirekte LED-Korpusbeleuchtung 6 R 1 x 8061 Spiegelrückwand 6 R / B 90 cm 4 x 8059 LED-Holzbodenbeleuchtung B 60 cm 1 x 91359 Hochgl. Front 1 x 91917 Hochgl. Korpus + Front Schubkasteneinteilung siehe Seite 114. Funkfernbedienung siehe Seite 116.</p>		
	<p>26618</p> <p>bestehend aus: 1 x 85787, 2 x 30654, 1 x 94191, 3 x 7170, 1 x 7192, 1 x 85788</p> <p>B 390,0, H 235,9, T 39,1 / 200,0 cm</p> <p>2 x 8943 2er Set LED-Strahler 2 x 8969 3er Set LED-Glaskantenbel. (Line) B 90 cm 2 x 92471 Indirekte LED Korpusbeleuchtung 4,5 R 2 x 90255 Spiegelrückwand 4,5 R / B 90,0 cm 1 x 91360 Hochgl. Front 1 x 91917 Hochgl. Korpus + Front Schubkasteneinteilung siehe Seite 114. Funkfernbedienung siehe Seite 116.</p>		
	<p>24518</p> <p>bestehend aus: 1 x 7068, 1 x 7153, 3 x 7176, 15 x 7168, 3 x 7190, 3 x 7211, 1 x 7548, 1 x 7051</p> <p>B 332,9, H 218,3, T 39,1 cm</p> <p>1 x 8943 2er Set LED-Strahler 1 x 8965 4er Set LED-Glaskantenbel. (Line) B 75 cm 1 x 92472 Indirekte LED-Korpusbeleuchtung 5 R 1 x 8055 Spiegelrückwand 5 R / B 75 cm 1 x 7285 Höhenversteller 1 x 91356 Hochgl. Front 1 x 91911 Hochgl. Korpus + Front Funkfernbedienung siehe Seite 116.</p>		

Vorschläge

(preisgleich auch spiegelbildlich möglich = Best.-Nr. mit **G** ergänzen z. B. **7004/G**)

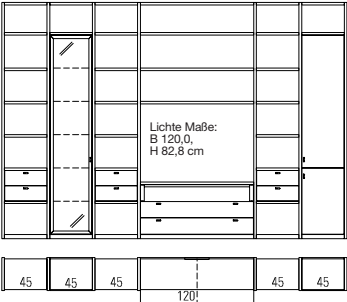
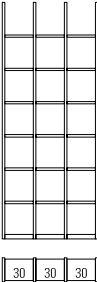
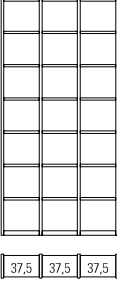
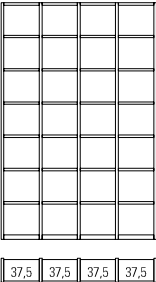
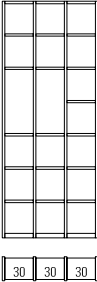
	Best.-Nr. / Maße Beschreibung	PG 1	PG 2
	<p>26457</p> <p>bestehend aus: 7 x 7154, 3 x 7176, 23 x 7168, 4 x 7171, 3 x 7211, 1 x 7369W, 1 x 24396, 1 x 7051W</p> <p>B 365,3, H 250,0, T 48,7 cm</p> <p>1 x 8942 1er Set LED-Strahler 1 x 8956 5er Set LED-Glaskantenbel. (Line) B 45 cm 1 x 92474 Indirekte LED-Korpusbeleuchtung 6 R 1 x 7340 Spiegelrückwand 6 R / B 45 cm 7 x 7285 Höhenversteller 1 x 91352 Hochgl. Front 1 x 91903 Hochgl. Korpus + Front Schubkasteneinteilung siehe Seite 114. Funkfernbedienung siehe Seite 116.</p>		
	<p>26596 H 215,7 cm 6 R (oben geschlossen)</p> <p>bestehend aus: 4 x 7150, 3 x 7163, 18 x 7156</p> <p>7032 H 250,0 cm 7 R (oben offen) (Abb.)</p> <p>bestehend aus: 4 x 7151, 3 x 7163, 18 x 7156</p> <p>B 101,6, T 25,4 cm</p> <p>4 x 7285 Höhenversteller</p>		
	<p>26597 H 215,7 cm 6 R</p> <p>bestehend aus: 4 x 7150, 3 x 75207, 18 x 25710</p> <p>26469 H 250,0 cm 7 R (Abb.)</p> <p>bestehend aus: 4 x 7151, 3 x 75207, 21 x 25710</p> <p>B 124,1, T 25,4 cm</p> <p>4 x 7285 Höhenversteller</p>		
	<p>26605 H 215,7 cm 6 R</p> <p>bestehend aus: 5 x 7150, 4 x 75207, 24 x 25710</p> <p>26538 H 250,0 cm 7 R (Abb.)</p> <p>bestehend aus: 5 x 7151, 4 x 75207, 28 x 25710</p> <p>B 164,5, T 25,4 cm</p> <p>5 x 7285 Höhenversteller Funkfernbedienung siehe Seite 116.</p>		
	<p>26598 H 215,7 cm 6 R</p> <p>bestehend aus: 4 x 7150, 3 x 7163, 16 x 7156</p> <p>26284 H 250,0 cm 7 R (Abb.)</p> <p>bestehend aus: 4 x 7151, 3 x 7163, 19 x 7156</p> <p>B 101,6, T 25,4 cm</p> <p>1 x 8943 2er Set LED-Strahler 1 x 90080 Kabelkanal für Wangen 4 x 7285 Höhenversteller Funkfernbedienung siehe Seite 116.</p>		

Vorschläge

(preisgleich auch spiegelbildlich möglich = Best.-Nr. mit **G** ergänzen z. B. **7004/G**)

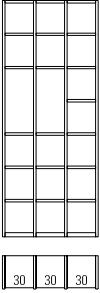
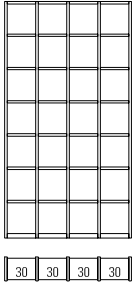
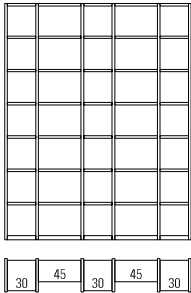
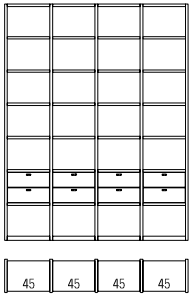
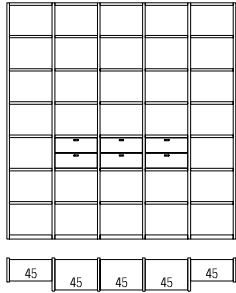
	Best.-Nr. / Maße Beschreibung	PG 1	PG 2
	<p>26599 H 215,7 cm 6 R</p> <p>bestehend aus: 4 x 7153, 3 x 7175, 16 x 7167</p> <p>26275 H 250,0 cm 7 R (Abb.)</p> <p>bestehend aus: 4 x 7154, 3 x 7175, 19 x 7167</p> <p>B 101,6, T 35,0 cm</p> <p>1 x 8943 2er Set LED-Strahler 1 x 90080 Kabelkanal für Wangen 4 x 7285 Höhenversteller Funkfernbedienung siehe Seite 116.</p>		
	<p>24514</p> <p>bestehend aus: 5 x 7151, 4 x 7163, 28 x 7156</p> <p>B 134,5, H 250,0, T 25,4 cm</p> <p>5 x 7285 Höhenversteller</p>		
	<p>26600 H 215,7 cm 6 R</p> <p>bestehend aus: 6 x 7153, 3 x 7175, 18 x 7167, 2 x 7164, 12 x 7157</p> <p>25899 H 250,0 cm 7 R (Abb.)</p> <p>bestehend aus: 6 x 7154, 3 x 7175, 21 x 7167, 2 x 7164, 14x 7157</p> <p>B 197,4, T 35,0 cm</p> <p>6 x 7285 Höhenversteller</p>		
	<p>26601 H 215,7 cm 6 R</p> <p>bestehend aus: 5 x 7153, 4 x 7176, 24 x 7168, 4 x 7211</p> <p>25961 H 250,0 cm 7 R (Abb.)</p> <p>bestehend aus: 5 x 7154, 4 x 7176, 28 x 7168, 4 x 7211</p> <p>B 194,5, T 35,0 cm</p> <p>5 x 7285 Höhenversteller 1 x 91338 Hochgl. Front</p>		
	<p>7335</p> <p>bestehend aus: 2 x 7151, 4 x 7154, 2 x 7164, 14 x 7157, 3 x 7176, 21 x 7168, 3 x 7211</p> <p>B 242,4, H 250,0, T 35,0 cm</p> <p>6 x 7285 Höhenversteller 1 x 91334 Hochgl. Front</p>		

Vorschläge

(preisgleich auch spiegelbildlich möglich = Best.-Nr. mit **G** ergänzen z. B. **7004/G**)

	Best.-Nr. / Maße Beschreibung	PG 1	PG 2
	<p>26147 H 215,7 cm 6 R</p> <p>bestehend aus: 1 x 24288, 4 x 7150, 3 x 1107, 13 x 1106</p> <p>26148 H 250,0 cm 7 R (Abb.)</p> <p>bestehend aus: 1 x 24288, 4 x 7151, 3 x 1107, 16 x 1106</p> <p>B 210,0, T 48,7 cm</p> <p>1 x 8943 2er Set LED-Strahler 1 x 90080 Kabelkanal für Wangen 4 x 7285 Höhenversteller Funkfernbedienung siehe Seite 116.</p>		
	<p>7458</p> <p>bestehend aus: 1 x 7348, 1 x 7176, 5 x 7168, 3 x 7175, 15 x 7167, 2 x 7153, 1 x 7190, 3 x 7189, 1 x 7208, 3 x 7207, 2 x 7349</p> <p>B 275,8, H 218,3, T 39,1 cm</p> <p>1 x 8945 4er Set LED-Strahler 2 x 7285 Höhenversteller 1 x 91349 Hochgl. Front 1 x 91908 Hochgl. Korpus + Front Funkfernbedienung siehe Seite 116.</p>		
	<p>26602 H 218,3 cm 6 R</p> <p>bestehend aus: 5 x 7154, 1 x 7050W, 2 x 7297, 12 x 7172, 2 x 7394, 1 x 7051W</p> <p>26495 H 250,0 cm 7 R (Abb.)</p> <p>bestehend aus: 5 x 7154, 1 x 7050W, 2 x 7168, 2 x 7297, 14 x 7172, 2 x 7394, 1 x 7051W</p> <p>B 224,5, T 35,0 cm</p> <p>5 x 7285 Höhenversteller 1 x 91348 Hochgl. Front</p>		
	<p>26603 H 218,3 cm 6 R</p> <p>bestehend aus: 6 x 7154, 3 x 7297, 1 x 7917W, 18 x 7172, 1 x 7918W, 3 x 7394</p> <p>26109 H 250,0 cm 7 R (Abb.)</p> <p>bestehend aus: 6 x 7154, 3 x 7297, 7917W, 23 x 7172, 7918W, 3 x 7394</p> <p>B 317,4, T 35,0 cm</p> <p>1 x 8943 2er Set LED-Strahler 2 x 8961 5er Set LED-Glaskantenbel. (Line) B 60 cm 2 x 92474 Indirekte LED-Korpusbeleuchtung 6 R 2 x 8057 Spiegelrückwand 6 R / B 60 cm 6 x 7285 Höhenversteller 1 x 91352 Hochgl. Front Funkfernbedienung siehe Seite 116.</p>		

Vorschläge

(preisgleich auch spiegelbildlich möglich = Best.-Nr. mit **G** ergänzen z. B. **7004/G**)

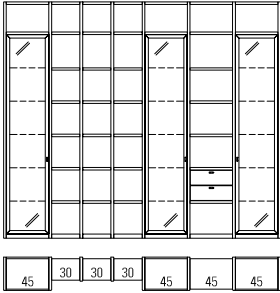
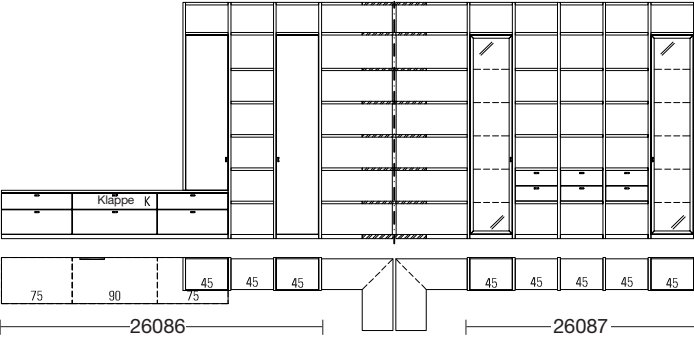
	Best.-Nr. / Maße Beschreibung	PG 1	PG 2
	<p>25904</p> <p>bestehend aus: 6 x 7154, 1 x 7176, 10 x 7168, 1 x 7211, 2 x 7369W, 1 x 7370W, 2 x 7151, 3 x 7163, 21 x 7156</p> <p>B 293,2, H 250,0, T 35,0 cm</p> <p>3 x 8942 1er Set LED-Strahler 3 x 8956 5er Set LED-Glaskantenbel. (Line) B 45 cm 3 x 92474 Indirekte LED-Korpusbeleuchtung 6 R 3 x 7340 Spiegelrückwand 6 R / B 45 cm 8 x 7285 Höhenversteller 1 x 91350 Hochgl. Front Funkfernbedienung siehe Seite 116.</p>		
	<p>26085 Eck-Vorschlag</p> <p>bestehend aus: 1 x 28086, 1 x 24733, 7 x 24731, 1 x 26087</p> <p>B 415,8 x 319,5, H 250,0, T 48,7/35,0 cm</p> <p>26086 TV-Kombination</p> <p>bestehend aus: 2 x 77427, 1 x 77435, 1 x 7153, 1 x 7507W, 1 x 93534, 3 x 7154, 1 x 7176, 1 x 7349W, 9 x 7168</p> <p>B 338,7, H 250,0, T 48,7 cm</p> <p>26087 Regal</p> <p>bestehend aus: 6 x 7154, 3 x 7176, 1 x 7369W, 1 x 7370W, 3 x 7211, 23 x 7168</p> <p>B 242,4, H 250,0, T 35,0 cm</p> <p>1 x 8943 2er Set LED-Strahler 2 x 8956 5er Set LED-Glaskantenbel. (Line) B 45 cm 2 x 92474 Indirekte LED-Korpusbeleuchtung 6 R 2 x 7340 Spiegelrückwand 6 R / B 45 cm 2 x 8398 CD/DVD-Einteilung B 75 / T 48,7 cm 1 x 90221 CD/DVD-Einteilung B 90 / T 48,7 cm 1 x 8189 Infrarot Repeater 9 x 7285 Höhenversteller 1 x 91361 Hochgl. Front (V26085) 1 x 91352 Hochgl. Front (V26086) 1 x 91349 Hochgl. Front (V26087) 1 x 91912 Hochgl. Korpus + Front (V26085) 1 x 91907 Hochgl. Korpus + Front (V26086) Schubkasteneinteilung siehe Seite 114. Funkfernbedienung siehe Seite 116.</p>		

Vorschläge mit Sockelgleitern

(preisgleich auch spiegelbildlich möglich = Best.-Nr. mit **G** ergänzen z. B. **7004/G**)

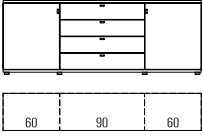
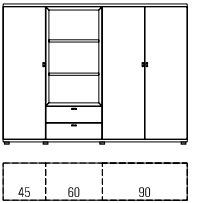
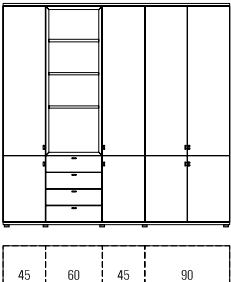
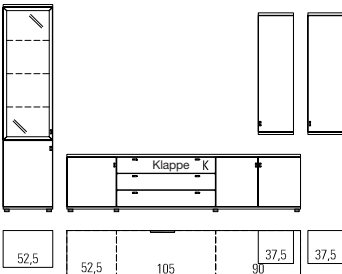
	Best.-Nr. / Maße Beschreibung	PG 1	PG 2
 <p>Bei 26475, 26476, 26481 und 26482 2 Griffe je Schubkastenfront.</p>	<p>26471 B 172,5 (60/52,5/60), T 39,1 cm 26472 B 180,0 (60/60/60), T 39,1 cm 26473 B 195,0 (60/75/60), T 39,1 cm 26474 B 210,0 (60/90/60), T 39,1 cm (Abb.) 26475 B 225,0 (60/105/60), T 39,1 cm 26476 B 240,0 (60/120/60), T 39,1 cm</p> <p>26477 B 172,5 (60/52,5/60), T 48,7 cm 26478 B 180,0 (60/60/60), T 48,7 cm 26479 B 195,0 (60/75/60), T 48,7 cm 26480 B 210,0 (60/90/60), T 48,7 cm 26481 B 225,0 (60/105/60), T 48,7 cm 26482 B 240,0 (60/120/60), T 48,7 cm</p> <p>Sideboard 2 R 2 Türen, 2 Einlegeböden, 4 Schubkästen H 78,1 cm</p> <p>Schubkasteneinteilung siehe Seite 114. Hochgl. Korpus+Front Tabelle A/B siehe Seite 120.</p>		
	<p>26554 B 195,0 (45/60/90), T 39,1 cm</p> <p>Highboard 4 R 3 Türen, 6 Einlegeböden, 2 Schubkästen, 2 Zwischenbauböden (nicht verstellbar) H 148,5 cm</p> <p>2 x 8059 LED-Holzbodenbeleuchtung B 60 cm Schubkasteneinteilung siehe Seite 114. Funkfernbedienung siehe Seite 116. Hochgl. Korpus+Front Tabelle A/B siehe Seite 120.</p>		
	<p>26501 bestehend aus: 1 x 30623, 1 x 32668, 1 x 30624, 1 x 30652, 1 x 92816 B 240,0, H 235,9, T 39,1 cm</p> <p>2 x 8059 LED-Holzbodenbeleuchtung B 60 cm Schubkasteneinteilung siehe Seite 114. Funkfernbedienung siehe Seite 116. Hochgl. Korpus+Front Tabelle A/B siehe Seite 120.</p>		
	<p>26553 bestehend aus: 1x 85723, 1x 93257, 1x 85579, 1x 25685, 1x 9992, 1x 92817, 2x 24429 B 360,0, H 218,9, T 48,7 cm</p> <p>1 x 8942 1er Set LED-Strahler 1 x 93015 3er Set LED-Glaskantenbel. (Line) B 52,5 cm 1 x 92470 Indirekte LED-Korpusbeleuchtung 4 R 1 x 94037 Spiegelrückwand 4 R / B 52,5 cm 1 x 91195 TV-Halterung 1 x 8189 Infrarot Repeater 1 x 91355 Hochgl. Front 1 x 91914 Hochgl. Korpus + Front 1 x 91877 Hochgl. Holzblende Schubkasteneinteilung siehe Seite 114. Funkfernbedienung siehe Seite 116.</p>		

Vorschläge mit Sockelgleitern

(preisgleich auch spiegelbildlich möglich = Best.-Nr. mit **G** ergänzen z. B. **7004/G**)

	Best.-Nr. / Maße Beschreibung	PG 1	PG 2
	<p>26503</p> <p>bestehend aus: 1 x 7420, 1 x 7422, 1 x 9992, 1 x 25685, 1 x 2689, 1 x 92817, 1 x 8920, 1 x 7150, 3 x 7151, 17 x 1106, 2 x 1107</p> <p>B 362,9, H 233,3, T 48,7 cm</p> <p>1 x 8942 1er Set LED-Strahler 1 x 8954 3er Set LED-Glaskantenbel. (Line) B 45 cm 1 x 92470 Indirekte LED-Korpusbeleuchtung 4 R 1 x 7291 Spiegelrückwand 4 R / B 45 cm 1 x 91195 TV-Halterung 1 x 8189 Infrarot Repeater 1 x 8933 LED-Wandbordbeleuchtung B 120 cm 3 x 7285 Höhenversteller 1 x 91352 Hochgl. Front 1 x 91911 Hochgl. Korpus + Front 1 x 91310 Hochgl. Wandbord B 120 1 x 91877 Hochgl. Holzblende Schubkasteneinteilung siehe Seite 114. Funkfernbedienung siehe Seite 116.</p>		
	<p>26619</p> <p>bestehend aus: 1 x 7097, 1 x 7104, 1 x 92806, 1 x 24202, 1 x 25685, 1 x 9583, 1 x 24203, 1 x 92816, 1 x 79391, 3 x 7150, 8 x 1106</p> <p>B 345,0, H 215,7, T 48,7 cm</p> <p>1 x 8942 1er Set LED-Strahler 1 x 8954 3er Set LED-Glaskantenbel. (Line) B 45 cm 1 x 92470 Indirekte LED-Korpusbeleuchtung 4 R 1 x 7291 Spiegelrückwand 4 R / B 45 cm 1 x 91195 TV-Halterung 1 x 8189 Infrarot Repeater 1 x 93188 LED-Wandbordbeleuchtung B 255 cm 1 x 91352 Hochgl. Front 1 x 91912 Hochgl. Korpus + Front 1 x 91831 Hochgl. Wandbord B 255 1 x 91877 Hochgl. Holzblende Schubkasteneinteilung siehe Seite 114. Funkfernbedienung siehe Seite 116.</p>		
	<p>26526</p> <p>bestehend aus: 1 x 85719, 1 x 93257, 1 x 85589, 1 x 7693, 1 x 85590, 1 x 92813, 1 x 85380, 1 x 85720, 1 x 93257</p> <p>B 330,0, H 218,9, T 48,7 cm</p> <p>4 x 93402 LED-Holzbodenbeleuchtung B 52,5 cm 1 x 94161 LED-Beleuchtung Wandspiegel eckig B195 1 x 91353 Hochgl. Front 1 x 91912 Hochgl. Korpus + Front Schubkasteneinteilung siehe Seite 114. Funkfernbedienung siehe Seite 116.</p>		

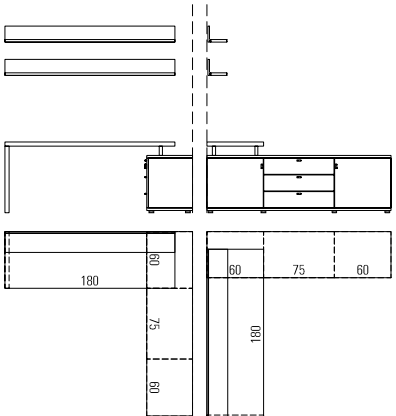
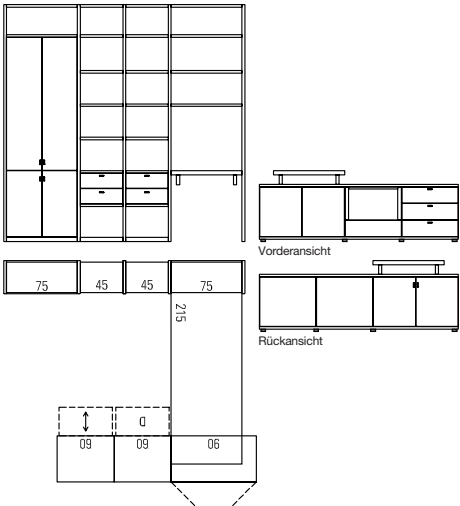

Vorschläge mit Sockelgleitern

(preisgleich auch spiegelbildlich möglich = Best.-Nr. mit **G** ergänzen z. B. **7004/G**)

	Best.-Nr. / Maße Beschreibung	PG 1	PG 2
	<p>26464</p> <p>bestehend aus: 1 x 88532, 1 x 94389, 1 x 94391, 2 x 8924, 1 x 2688, 1 x 8342, 1 x 2689, 1 x 92813</p> <p>B 198,7 x 195,0, H 197,5, T 60,0/48,7 cm</p> <p>1 x 92053 Materialeinteilung T 48,7 cm 1 x 91330 Kabeldurchlass Metall 1 x 91515 Kabelwanne B102 2 x 8937 LED-Wandbordbeleuchtung B 180 cm 1 x 91342 Hochgl. Front 1 x 91902 Hochgl. Korpus + Front 2 x 91314 Hochgl. Wandbord B 180 Schubkasteneinteilung siehe Seite 114. Funkfernbedienung siehe Seite 116.</p>		
	<p>26604 H 218,3 cm 6 R mit Sideboard als Raumteiler</p> <p>bestehend aus: 5 x 7154, 1 x 7068W, 4 x 7169, 2 x 7176, 12 x 7168, 2 x 7211, 1 x 85905, 1 x 94391, 1 x 9992, 1 x 33609, 1 x 8341, 1 x 92814</p> <p>26502 H 250,0 cm 7 R (Abb.) mit Sideboard als Raumteiler</p> <p>bestehend aus: 5 x 7154, 1 x 7068W, 5 x 7169, 2 x 7176, 14 x 7168, 2 x 7211, 1 x 85905, 1 x 94391, 1 x 9992, 1 x 33609, 1 x 8341, 1 x 92814</p> <p>B 254,5 x 233,7 x 210,0, T 35,0/48,7 cm</p> <p>1 x 90195 LED-Beleuchtung für Wangenzwischenbauböden B 75 cm 1 x 90198 Touchdimmer/Schalter 1 x 91330 Kabeldurchlass Metall 1 x 91515 Kabelwanne B102 1 x 92053 Materialeinteilung T 48,7 cm 1 x 91358 Hochgl. Front 1 x 91911 Hochgl. Korpus + Front Schubkasteneinteilung siehe Seite 114. Funkfernbedienung siehe Seite 116.</p>		

Wangen, Tiefe 25,4 cm

Wangen, Tiefe 35,0 cm

Best.-Nr. / Maße Beschreibung	PG 1	PG 2	Best.-Nr. / Maße Beschreibung	PG 1	PG 2
 <p>7150 H 215,7 cm 6 R 7151 H 250,0 cm 7 R 7391 H 260,0 cm 7303 H min. 30,0 bis max. 190,0 cm (pro angefangene 10,0 cm, inkl. Kopfkante) 66022 H bis max. 427,7 cm (Wunschmaß bitte angeben. Überlange Wangen werden grundsätzlich auf der Höhe 215,7 cm geteilt.)</p> <p>Raumteilerausführung siehe Seite 119</p> <p>Fertigung als Aufsatzwange, nicht bodenstehende Wange oder Wangenlösung im Überbau gegen Berechnung siehe Seite 119.</p> <p>St. 2,9 cm</p> <p>– Bohrungen im Modellraster. – Außen- und Mittelwangen werden kommissionsorientiert gebohrt. – Bauseitige Wandbefestigung zwingend erforderlich.</p> <p>1 x 7299 Höhenkürzung für 7150, 7151, 7391 1 x 93563 Kopfkante Wangen bis 190,0 cm inkl. Kopfkante</p>			 <p>7153 H 215,7 cm 6 R 7154 H 250,0 cm 7 R 7392 H 260,0 cm 7304 H min. 30,0 bis max. 190,0 cm (pro angefangene 10,0 cm, inkl. Kopfkante) 66023 H bis max. 427,7 cm (Wunschmaß bitte angeben. Überlange Wangen werden grundsätzlich auf der Höhe 215,7 cm geteilt.)</p> <p>Raumteilerausführung siehe Seite 119</p> <p>Fertigung als Aufsatzwange, nicht bodenstehende Wange oder Wangenlösung im Überbau gegen Berechnung siehe Seite 119.</p> <p>St. 2,9 cm</p> <p>– Bohrungen im Modellraster. – Außen- und Mittelwangen werden kommissionsorientiert gebohrt. – Bauseitige Wandbefestigung zwingend erforderlich.</p> <p>1 x 7299 Höhenkürzung für 7153, 7154, 7392 1 x 93563 Kopfkante Wangen bis 190,0 cm inkl. Kopfkante</p>		

Wangen-Zwischenbauböden, für T 25,4 cm

Wangen-Zwischenbauböden, für T 35,0 cm

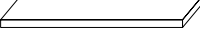
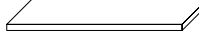
 <p>1106 B 27,1 cm 7156 B 30,0 cm 25710 B 37,5 cm 7157 B 45,0 cm 7161 B 60,0 cm 7158 B 75,0 cm 7159 B 90,0 cm 7160 B 120,0 cm 7352 B 130,2 cm 7162 B max. 200,0 cm (pro angefangene 10,0 cm)</p> <p>St. 2,6, T 24,3 cm (inkl. 1,5 cm Bodenrücksprung)</p> <p>– Ab B 100,0 cm sind die Böden aus Tischlerplatte. – Ab B 130,0 cm ist eine Wandbefestigung erforderlich. Wandbefestigungsbeschlag für Festmauerwerk ist im Lieferumfang enthalten.</p>			 <p>7166 B 27,1 cm 7167 B 30,0 cm 2600 B 37,5 cm 7168 B 45,0 cm 7172 B 60,0 cm 7169 B 75,0 cm 7170 B 90,0 cm 7171 B 120,0 cm 7353 B 130,2 cm 7173 B max. 200,0 cm (pro angefangene 10,0 cm)</p> <p>St. 2,6, T 33,9 cm (inkl. 1,5 cm Bodenrücksprung)</p> <p>– Ab B 100,0 cm sind die Böden aus Tischlerplatte. – Ab B 130,0 cm ist eine Wandbefestigung erforderlich. Wandbefestigungsbeschlag für Festmauerwerk ist im Lieferumfang enthalten.</p>		
---	--	--	---	--	--

KIRA-SYSTEM

Wangen-Sockelböden

für T 25,4 cm

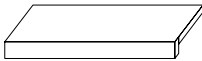
Best.-Nr. / Maße Beschreibung	PG 1	PG 2
 <p> 1107 B 27,1 cm 7163 B 30,0 cm 75207 B 37,5 cm 7164 B 45,0 cm 7296 B 60,0 cm 7165 B 75,0 cm 7375 B 90,0 cm St. inkl. Sockelleiste 4,5, T 24,3 cm (inkl. 1,5 cm Bodenrück- sprung) </p>		

Wangen-Sockelböden

für T 35,0 cm

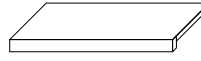
Best.-Nr. / Maße Beschreibung	PG 1	PG 2
 <p> 7174 B 27,1 cm 7175 B 30,0 cm 2601 B 37,5 cm 7176 B 45,0 cm 7297 B 60,0 cm 7177 B 75,0 cm 7376 B 90,0 cm St. inkl. Sockelleiste 4,5, T 33,9 cm (inkl. 1,5 cm Bodenrück- sprung) </p>		

Abdeckblätter , für T 25,4 cm

(Abdeckblätter bis 270,0 cm durchgehend)

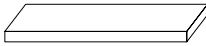
Abdeckblätter	PG 1	PG 2
 <p> 24014 B 27,1 cm 7316 B 30,0 cm 75208 B 37,5 cm 7317 B 45,0 cm 7318 B 60,0 cm 7319 B 75,0 cm 75209 B 90,0 cm 75210 B 120,0 cm 7354 B 130,2 cm 7320 B max. 270,0 cm (pro angefangene 10,0 cm) St 2,6, T 26,0 cm </p>		

Abdeckblätter , für T 35,0 cm

(Abdeckblätter bis 270,0 cm durchgehend)

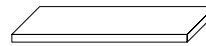
Abdeckblätter	PG 1	PG 2
 <p> 7188 B 27,1 cm 7189 B 30,0 cm 2602 B 37,5 cm 7190 B 45,0 cm 7298 B 60,0 cm 7191 B 75,0 cm 7192 B 90,0 cm 7194 B 120,0 cm 7355 B 130,2 cm 7195 B max. 270,0 cm (pro angefangene 10,0 cm) Abdeckblätter für Korpus-tiefe 48,7 cm St 2,6, T 35,6 cm Bei Einsatz von Korpus-elementen in Wangentiefe wird das Abdeck- blatt in Tiefe 35,6 cm geliefert. </p>		

Maßdetails

Grundriss

A = 1,5 cm von Hinterkante Boden bis Hinterkante Wange.

B = 1,1 cm von Vorderkante Boden bis Vorderkante Wange.

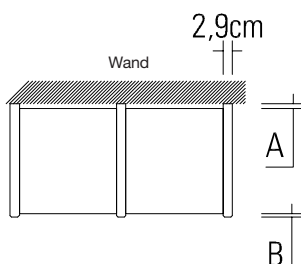

Die angegebenen Bodenmaße enthalten den Rücksprung von 1,5 cm zur Hinterkante der Wange.



Wangen-Zwischenbauböden (gerundet)

von T 25,4 auf T 35,0 cm

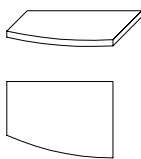
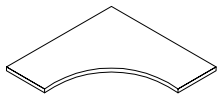
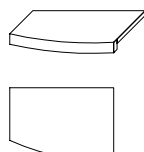
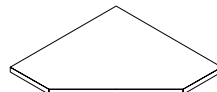
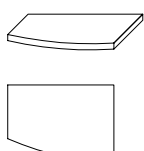
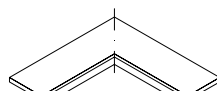
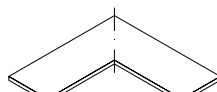
Wangen-Zwischenbaueckböden

Best.-Nr. / Maße Beschreibung	PG 1	PG 2	Best.-Nr. / Maße Beschreibung	PG 1	PG 2
 <p>Abb. L</p> <p>7178 L B 30,0 cm 7179 R B 30,0 cm 7180 L B 45,0 cm (Abb.) 7181 R B 45,0 cm</p> <p>St. 2,6, T 24,3/33,9 cm (inkl. 1,5 cm Bodenrücksprung)</p>			 <p>7186 B 77,1 x 77,1, St. 2,6, T 33,9 cm (inkl. 1,5 cm Bodenrücksprung)</p>		
 <p>Abb. L</p> <p>Sockelböden 7182 L B 30,0 cm 7183 R B 30,0 cm 7184 L B 45,0 cm (Abb.) 7185 R B 45,0 cm</p> <p>St. inkl. Sockelleiste 4,5, T 24,3/33,9 cm (inkl. 1,5 cm Bodenrücksprung)</p>			 <p>7306 Abdeckblatt B 77,1 x 77,1, T 35,6 cm</p>		
 <p>Abb. L</p> <p>Abdeckblätter 7311 L B 30,0 cm 7312 R B 30,0 cm 7313 L B 45,0 cm (Abb.) 7314 R B 45,0 cm</p> <p>T 26,0/35,6 cm</p>			 <p>24730 T 24,3 cm (inkl. 1,5 cm Bodenrücksprung) 24731 T 33,9 cm (inkl. 1,5 cm Bodenrücksprung) B 77,1 x 77,1, St. 2,6 cm</p> <p>24732 T 24,3 cm (inkl. 1,5 cm Bodenrücksprung) 24733 T 33,9 cm (inkl. 1,5 cm Bodenrücksprung)</p> <p>Sockelboden B 77,1 x 77,1 cm, St. inkl. Sockelleiste 4,5 cm</p>		
			 <p>24734 T 26,0 cm 24735 T 35,6 cm Abdeckblatt B 77,1 x 77,1, St. 2,6 cm</p>		
			 <p>7393 Eckleiste bis H 260,0 cm Einsatz bei Planung mit Zwischenbaueckböden zwingend erforderlich.</p>		

Regal-Zwischenbauelemente

(zwischen Wangen und Korpusenlementen möglich)



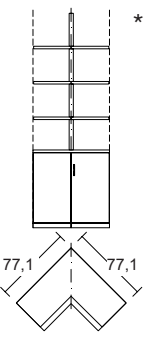
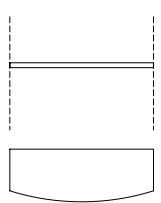
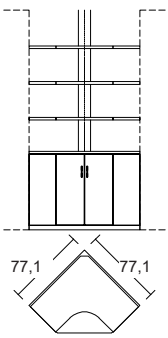
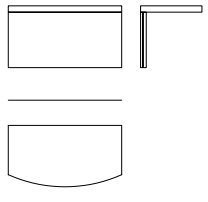

Schreibplatte

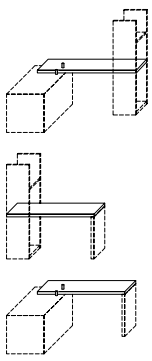
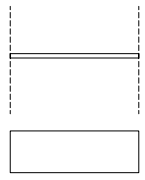
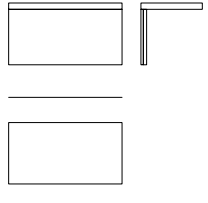
Best.-Nr. / Maße Beschreibung	PG 1	PG 2	Best.-Nr. / Maße Beschreibung	PG 1	PG 2
 <p>25663 1 Eckkorpusenlement mit 2 Türen und 1 Einlegeboden, 3 Wangeneckböden T 33,9 cm*, 1 Eckleiste B 77,1 x 77,1, T 39,1 cm</p>			 <p>24162 Schreibplatte mit Stichbogen im Zwischenbau (pro angefangene 10,0 cm) H 4,5, T 43,5/55,0 cm Mindestmaß 75,0 cm</p> <p>Anschluss an Korpusenlemente T 39,1 cm und Wangen T 35,0 cm im Zwischenbau. Freie Nischen bis 150,0 cm und Wangenunter- stützungen bis 240,0 cm.</p>		
 <p>* 7232 1 Eckkorpusenlement mit 2 Türen und 1 Einlegeboden, 3 Wangeneckböden T 33,9 cm*, 1 Eckleiste B 77,1 x 77,1, T 33,9 cm</p>			 <p>Schreibplatte mit Blende frei hängend gerundet</p> <p>25612 B 75,0 cm 25613 B 90,0 cm 25614 B 105,0 cm 25615 B 120,0 cm 25616 B 135,0 cm 25617 B 150,0 cm 25618 B 165,0 cm 25619 B 180,0 cm H 49,9, T 39,1/48,7 cm</p> <p>1 x 90518 Kabeldurchlass</p>		

Tisch-/Schreibplatte

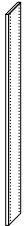
 <p>Tisch-/Schreibplatte für Korpus- und Wangen- zwischenbau/-trennung mit optionaler Abstützung</p> <p>88532 Tiefe: 60,0 cm (pro angefangene 10,0 cm)</p> <p>85905 Tiefe: 75,0 cm (pro angefangene 10,0 cm)</p> <p>Mindestmaß 75,0 cm Maximalmaß 270,0 cm H 4,5 cm</p> <p>Distanzstück in Edelstahlfarbig oder Schwarz matt erhältlich</p> <p>Wange (Fuß) kann links und/oder rechts verwendet werden</p> <p>Verstellbarkeit 0-15 mm</p> <p>1 x 91330 Kabeldurchlass Metall 1 x 91514 Kabelwanne B62 1 x 91515 Kabelwanne B102 1 x 94389 Wange (Fuß) H70,1/T60 1 x 94355 Wange (Fuß) H70,1/T75 1 x 94391 2er Set Distanzstück</p> <p>Die Tisch-/Schreibplatte: – wird innerhalb einer Regalplanung als Zwischen- bauplatte auf Tablarträger gelegt und kann auf der gegenüberliegenden Seite mit Distanzstücken auf ein 1,25R Element mit Füßen/Kufen oder ein 1,5R Element mit Sockel oder Sockelgleitern aufgelegt werden, bzw. erhält eine Wange – wird mit Distanzstücken auf einem 1,25R Element mit Füßen/Kufen oder einem 1,5R Element mit Sockel oder Sockelgleitern aufgelegt und erhält auf der gegenüber- liegenden Seite eine Wange</p>			 <p>24241 Schreibplatte gerade im Zwischenbau (pro angefangene 10,0 cm)</p> <p>24288 Schreibplatte gerade überstehend oder frei hängend (pro angefangene 10,0 cm)</p> <p>Anschluss an Korpusenlemente T 39,1 cm und Wangen T 35,0 cm im Zwischenbau. Freie Nischen bis 150,0 cm und Wangenunter- stützungen bis 240,0 cm.</p> <p>Mindestmaß 75,0 cm H 4,5, T 48,7 cm</p> <p>1 x 90518 Kabeldurchlass</p>		
			 <p>Schreibplatte mit Blende frei hängend gerade</p> <p>25620 B 75,0 cm 25621 B 90,0 cm 25622 B 105,0 cm 25623 B 120,0 cm 25624 B 135,0 cm 25625 B 150,0 cm 25626 B 165,0 cm 25627 B 180,0 cm H 49,9, T 48,7 cm</p> <p>1 x 90518 Kabeldurchlass</p>		

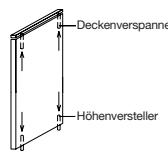
Zubehör für Wangen und Wangen-Zwischenbauböden

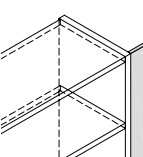
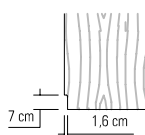
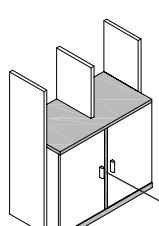
Best.-Nr. / Maße Beschreibung	PG 1	PG 2	Best.-Nr. / Maße Beschreibung	PG 1	PG 2
 <p>7287 durchgehende Lochreihe Abstand der Bohrungen je 3,2 cm (pro Wange)</p>			 <p>Schubkasteneinsatz 1 R 7209 B 27,1 cm 7210 B 30,0 cm 7211 B 45,0 cm 7394 B 60,0 cm 7325 B 75,0 cm 2 Schubkästen H 32,6, T 34,4 cm Hochglanz e Front siehe Tabelle C Seite 121.</p>		
 <p>7284 Deckenverspanner inkl. Höhenkürzung (für raumhohe Wangen) 7285 Höhenversteller zum Ausrichten bzw. Spannen von raumhohen Wangen (bitte lichte Raumhöhe angeben) Verstellbereich je 0 - 2,5 cm</p>			 <p>Rückwand für Regal-Zwischenbau 7206 B 27,1 cm 7207 B 30,0 cm 7208 B 45,0 cm 25852 B 60,0 cm 25853 B 75,0 cm 7305 Maßanfertigung H 215,7, St. 1,5 cm Rückwände 3 bis 6 Raster preisgleich - unter 3 Raster und über 6 Raster Rückwand pro m² berechnen. Rückwände werden je nach Größe ggf. geteilt, max. Breite an einem Stück 90,0 cm</p>		
 <p>90080 Kabelkanal für Wangen inkl. Dichtungsbürste, pro Wange nur 1 x Kabelkanal möglich, Einbauposition (links oder rechts) angeben (pro Wange, bei Bestellung von Wangenboden- beleuchtung enthalten)</p>			 <p>Passblende Ohne Abdeckblattverlängerung 79073 6 Raster 79075 7 Raster 79076 H 260,0 cm 79077 H bis max. 427,7 cm Mit Abdeckblattverlängerung 79081 6 Raster 79083 7 Raster 79084 H 260,0 cm 79085 H bis max. 427,7 cm Anpassbare Blende (25,0 cm), für die Wandseite wird eine Gegenleiste mitgeliefert. Preisgleich auch als Aufsatzblende möglich = Artikelnummer mit A ergänzen</p>		
 <p>94596 Sockel-Ausklindung H 7,0, T 1,6 cm (feste Maßvorgabe) (pro Wange) In Verbindung mit Rückwand für Regal-/Zwischenbau nicht möglich Korpuselemente können nicht ausgeklint werden</p>			 <p>Vorsatzwange 7901 für T 25,4 cm 7902 für T 35,0 cm Wangenhöhe wird den verwendeten Korpusteilten werkseitig angepasst. Inkl. durchgehender Sockelblende und durchgehendem Abdeckblatt.</p>		

KIRA-SYSTEM

Zubehör für Wangen und Wangen-Zwischenbauböden

TV-Paneele

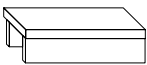
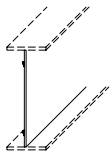
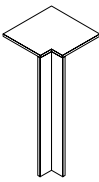
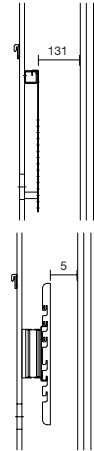
Best.-Nr. / Maße Beschreibung	PG 1	PG 2	Best.-Nr. / Maße Beschreibung	PG 1	PG 2
 <p>Büchertreppe zwischen Wangen planbar</p> <p>93208 B 30,0 cm 93209 B 37,5 cm 93210 B 45,0 cm 93211 B 60,0 cm 93212 B 75,0 cm 93213 B 90,0 cm H 8,5, T 15,5 cm</p>			 <p>79478 B 120,0, H 67,8 cm 79479 B 120,0, H 85,4 cm 31058 Rückwand nach Maß (pro m²)</p> <p>TV-Rückwand zum Einbau zwischen zwei Zwischenbauböden inkl. Kabel- durchlass T 1,5 cm max. Breite: 210,0 cm max. Höhe: 140,0 cm ab 90,0 cm geteilt</p> <p>Stabilisierende Unterkonstruktion für die mittige TV-Montage ist enthalten!</p> <p>90076 TV-Halterung 91194 TV-Halterung für Paneelmontage 91876 Hochgl. TV-Rückwand 91390 Hochgl. TV-Rück- wand pro m²</p>		
 <p>25264 Schenkel 32,5 x 32,5 cm 1 Eckabdeckblatt, 1 Eckleiste T 25,4 cm</p> <p>25062 Schenkel 42,1 x 42,1 cm wie vor T 35,0 cm</p> <p>93795 Eckleiste (ohne Eckabdeckblatt) Weiterbau mit einer Wange Höhe 215,7 - 260,0 cm oder einem Korpuselement 6 Raster</p> <p>– Ecke nicht als Stauraum nutzbar.</p> <p>– einseitige Ab- deckblatttiefen- kürzung ohne</p> <p>– Eine Ausklin- kung von max. 22,5 / 32,1 cm ist möglich. (Brand- schutztechnische Auflagen müssen beachtet werden.)</p>			 <p>1 x 90076 TV-Halterung – Belastbarkeit max. 35 kg – nicht schwenkbar – VESA-Norm – Der Abstand zwischen der TV-Halterung und der Schiebe- tür beträgt 13,1 cm - dies entspricht der max. TV-Tiefe</p> <p>1 x 91194 TV-Halterung für Paneelmontage – Belastbarkeit 35,0 kg – Arm um bis zu max. 80° schwenkbar (Abhängig von der Fernsehgröße) – VESA-Norm</p>		

Planungshinweis für TV-Paneele

- Die Höhenpositionierung ist im vollen und halben Raster möglich.
- Bitte genaue Einbauposition angeben.
- Einbau nur bei Wangentiefe 36,0 cm.
- Bei Einbau von TV-Paneelen werden eventuell notwendige Wangenzuschnitte vorgenommen.

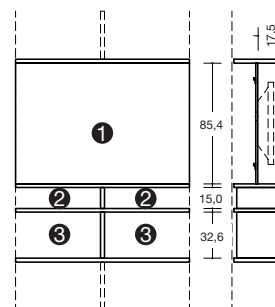

- ① = TV-Paneel
- ② = Geräte-Nische,
2 x B 60,0 cm
- ③ = Hier sind Schubkasteneinsätze
B 60,0 cm möglich.

Das Paneel kann max. um 10,0 cm nach hinten versetzt werden.

1 x 90045 Individuelle Tiefe bis max. 10,0 cm

Bitte lichtetes Maß vor dem Paneel angeben!

Bei allen TV-Rückwänden sind nur die TV-Halterungen aus dieser Liste möglich.

Zwischenbau-Hängeelemente 3 R,















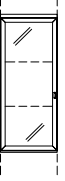

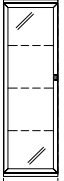

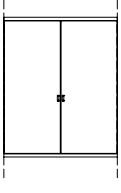
Höhe 110,8 cm

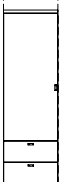
(Montage zwischen Wangen T 35,0 cm oder Korpuselementen)

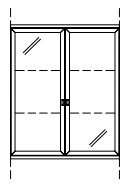
Zwischenbau-Hängeelemente 4 R,

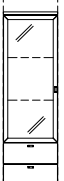
Höhe 146,0 cm

(Montage zwischen Wangen T 35,0 cm oder Korpuselementen)











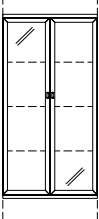

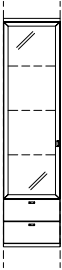

Best.-Nr. / Maße Beschreibung	PG 1	PG 2	Best.-Nr. / Maße Beschreibung	PG 1	PG 2
 <p>7593 L B 45,0 cm 7595 R B 45,0 cm 7594 L B 60,0 cm 7596 R B 60,0 cm</p> <p>1 Tür, 2 Einlegeböden T 35,0 cm</p>  <p>Abb. L</p>			 <p>7226 L B 45,0 cm 7227 R B 45,0 cm 7605 L B 60,0 cm 7606 R B 60,0 cm</p> <p>1 Tür, 3 Einlegeböden T 35,0 cm</p>  <p>Abb. L</p>		
 <p>7597 L B 45,0 cm 7599 R B 45,0 cm 7598 L B 60,0 cm 7600 R B 60,0 cm</p> <p>1 Rahmen-Glastür, 2 Glaseinlegeböden T 35,0 cm</p> <p>Beleuchtung und Spiegelrückwand siehe Seiten 116, 117 und 111.</p>  <p>Abb. L</p>			 <p>7228 L B 45,0 cm 7229 R B 45,0 cm 7607 L B 60,0 cm 7608 R B 60,0 cm</p> <p>1 Rahmen-Glastür, 3 Glaseinlegeböden T 35,0 cm</p> <p>Beleuchtung und Spiegelrückwand siehe Seiten 116, 117 und 111.</p>  <p>Abb. L</p>		
 <p>7601 B 75,0 cm 7602 B 90,0 cm</p> <p>2 Türen, 2 Einlegeböden T 35,0 cm</p> 			 <p>7609 L B 45,0 cm 7611 R B 45,0 cm 7610 L B 60,0 cm 7612 R B 60,0 cm</p> <p>1 Tür, 2 Einlegeböden, 2 Schubkästen T 35,0 cm</p>  <p>Abb. L</p>		
 <p>7603 B 75,0 cm 7604 B 90,0 cm</p> <p>2 Rahmen-Glastüren, 2 Glaseinlegeböden T 35,0 cm</p> <p>Beleuchtung und Spiegelrückwand siehe Seiten 116, 117 und 111.</p> 			 <p>7613 L B 45,0 cm 7615 R B 45,0 cm 7614 L B 60,0 cm 7616 R B 60,0 cm</p> <p>1 Rahmen-Glastür, 2 Glaseinlegeböden, 2 Schubkästen T 35,0 cm</p> <p>Beleuchtung und Spiegelrückwand siehe Seiten 116, 117 und 111.</p>  <p>Abb. L</p>		
			 <p>7230 B 75,0 cm 7617 B 90,0 cm</p> <p>2 Türen, 3 Einlegeböden T 35,0 cm</p> 		

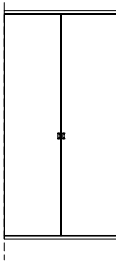
KIRA-SYSTEM**Zwischenbau-Hängeelemente 4 R,****Höhe 146,0 cm**

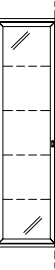
(Montage zwischen Wangen T 35,0 cm oder Korpuselementen)

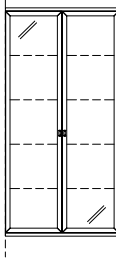



Zwischenbau-Hängeelemente 5 R,**Höhe 181,2 cm**

(Montage zwischen Wangen T 35,0 cm oder Korpuselementen)

Best.-Nr. / Maße Beschreibung	PG 1	PG 2	Best.-Nr. / Maße Beschreibung	PG 1	PG 2
 <p>7231 B 75,0 cm 7618 B 90,0 cm</p> <p>2 Rahmen-Glastüren, 3 Glaseinlegeböden</p> <p>T 35,0 cm</p> <p>Beleuchtung und Spiegelrückwand siehe Seiten 116, 117 und 111.</p> 			 <p>7635 L B 45,0 cm 7637 R B 45,0 cm 7636 L B 60,0 cm 7638 R B 60,0 cm</p> <p>1 Rahmen-Glastür, 3 Glaseinlegeböden, 2 Schubkästen</p> <p>T 35,0 cm</p> <p>Beleuchtung und Spiegelrückwand siehe Seiten 116, 117 und 111.</p>  <p>Abb. L</p>		
<p>Zwischenbau-Hängeelemente 5 R, Höhe 181,2 cm (Montage zwischen Wangen T 35,0 cm oder Korpuselementen)</p>  <p>7623 L B 45,0 cm 7625 R B 45,0 cm 7624 L B 60,0 cm 7626 R B 60,0 cm</p> <p>1 Tür, 4 Einlegeböden</p> <p>T 35,0 cm</p>  <p>Abb. L</p>			 <p>7639 B 75,0 cm 7640 B 90,0 cm</p> <p>2 Türen, 4 Einlegeböden</p> <p>T 35,0 cm</p> 		
 <p>7627 L B 45,0 cm 7629 R B 45,0 cm 7628 L B 60,0 cm 7630 R B 60,0 cm</p> <p>1 Rahmen-Glastür, 4 Glaseinlegeböden</p> <p>T 35,0 cm</p> <p>Beleuchtung und Spiegelrückwand siehe Seiten 116, 117 und 111.</p>  <p>Abb. L</p>			 <p>7641 B 75,0 cm 7642 B 90,0 cm</p> <p>2 Rahmen-Glastüren, 4 Glaseinlegeböden</p> <p>T 35,0 cm</p> <p>Beleuchtung und Spiegelrückwand siehe Seiten 116, 117 und 111.</p> 		
 <p>7631 L B 45,0 cm 7633 R B 45,0 cm 7632 L B 60,0 cm 7634 R B 60,0 cm</p> <p>1 Tür, 3 Einlegeböden, 2 Schubkästen</p> <p>T 35,0 cm</p>  <p>Abb. L</p>					

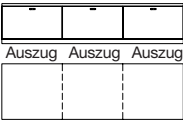

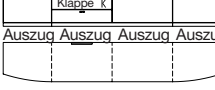
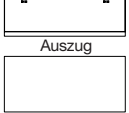
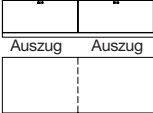







Unterteile 1 R, Höhe 39,7 cm

(AbdeckblätÙer bis 270,0 cm durchgehend)

Best.-Nr. / Maße Beschreibung	PG 1	PG 2	Best.-Nr. / Maße Beschreibung	PG 1	PG 2
 <p>24143 B 45,0 cm 24144 B 60,0 cm 24145 B 75,0 cm 24156 B 90,0 cm</p> <p>1 Auszug 1 R T 48,7 cm</p>			 <p>24161 B 180,0 cm 3 Auszüge 1 R T 48,7 cm</p>		
<p>7130 B 45,0 cm 7131 B 60,0 cm 7132 B 75,0 cm 7133 B 90,0 cm</p> <p>wie vor T 55,1 cm</p> <p>Innenschubkasten siehe Seite 113 CD/DVD-Einteilung siehe Seite 113.</p>			<p>7137 B 180,0 cm wie vor T 55,1 cm</p> <p>Innenschubkasten siehe Seite 113 CD/DVD-Einteilung siehe Seite 113.</p>		
 <p>24244 (Abb.) B 45,0 cm 24245 (gespiegelt) B 45,0 cm 24246 (Abb.) B 60,0 cm 24247 (gespiegelt) B 60,0 cm</p> <p>1 Auszug 1 R (gerundet) T 39,1/48,7 cm</p>			 <p>24493 B 270,0 cm (Abb.) 24494 B 270,0 cm (gespiegelt)</p> <p>2 Auszüge 1 R (gerundet), 1 Schubkasten, 1 Klappe, 1 Auszug 1 R T 39,1/48,7 cm</p>		
<p>24231 (Abb.) B 45,0 cm 24232 (gespiegelt) B 45,0 cm 24141 (Abb.) B 60,0 cm 24142 (gespiegelt) B 60,0 cm</p> <p>wie vor T 45,5/55,1 cm</p>			<p>24495 B 270,0 cm (Abb.) 24496 B 270,0 cm (gespiegelt)</p> <p>wie vor T 45,5/55,1 cm</p> <p>Innenschubkasten siehe Seite 113 CD/DVD-Einteilung siehe Seite 113.</p>		
 <p>24157 B 105,0 cm 24158 B 120,0 cm 24159 B 135,0 cm</p> <p>1 Auszug 1 R T 48,7 cm</p>			<p>1 x 8189 Infrarot Repeater (zur Übertragung des Infrarotsignals der Fernbedienung in das Klappenelement) ohne vormontierten Kabeldurchlass</p> <p>1 x 92396 ohne vormontierten Kabeldurchlass</p>		
<p>24027 B 105,0 cm 7134 B 120,0 cm 2698 B 135,0 cm</p> <p>wie vor T 55,1 cm</p> <p>Innenschubkasten siehe Seite 113 CD/DVD-Einteilung siehe Seite 113.</p>					
 <p>24160 B 150,0 cm 24285 B 180,0 cm</p> <p>2 Auszüge 1 R T 48,7 cm</p>			 <p>25672 B 60,0 cm 25673 B 75,0 cm 25674 B 90,0 cm</p> <p>1 Zwischenbauboden (nicht verstellbar) T 48,7 cm</p>		
<p>7135 B 150,0 cm 7136 B 180,0 cm</p> <p>wie vor T 55,1 cm</p> <p>Innenschubkasten siehe Seite 113 CD/DVD-Einteilung siehe Seite 113.</p>			<p>Abdeckblatt und Gerätenischenrückwand inkl. Kabeldurchlass</p> <p>Lichte NischenmaÙe: B 51,6, H 15,0/15,0, T 42,7 (bei B 60) cm B 66,6, H 15,0/15,0, T 42,7 (bei B 75) cm B 81,6, H 12,4/15,0, T 42,7 (bei B 90) cm</p> <p>1 x 92396 ohne vormontierten Kabeldurchlass LED-Gerätenischenbeleuchtung siehe Seite 116.</p>		

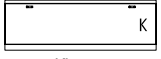



Unterteile 1 R, Höhe 39,7 cm

(Abdeckblätter bis 270,0 cm durchgehend)

Best.-Nr. / Maße Beschreibung	PG 1	PG 2	Best.-Nr. / Maße Beschreibung	PG 1	PG 2
  24440 B 60,0 cm 24441 B 75,0 cm 24442 B 90,0 cm 1 Auszug, 1 Gerätenische T 48,7 cm			 K  Klappe 24265 B 60,0 cm 24266 B 75,0 cm 24267 B 90,0 cm 1 Klappe 1 R T 48,7 cm		
Abdeckblatt inkl. Kabeldurchlass 24101 B 60,0 cm 7138 B 75,0 cm 7467 B 90,0 cm wie vor T 55,1 cm Lichte Nischenmaße: B 51,6, H 11,8, T 42,7/49,1 (bei B 60) cm B 66,6, H 11,8, T 42,7/49,1 (bei B 75) cm B 81,6, H 9,2, T 42,7/49,1 (bei B 90) cm 1 x 92396 ohne vormontierten Kabeldurchlass CD/DVD-Einteilung siehe Seite 113.			Abdeckblatt inkl. Kabeldurchlass 2699 B 60,0 cm 9578 B 75,0 cm 9579 B 90,0 cm wie vor T 55,1 cm Lichte Innenmaße: B 54,3, H 30,5, T 42,7/49,1 (bei B 60) cm B 69,3, H 30,5, T 42,7/49,1 (bei B 75) cm B 84,3, H 27,9, T 42,7/49,1 (bei B 90) cm 1 x 90853 Boden B 60 / T 48,7 cm 1 x 90854 Boden B 75 / T 48,7 cm 1 x 90855 Boden B 90 / T 48,7 cm 1 x 8188 Boden B 60 / T 55,1 cm 1 x 8315 Boden B 75 / T 55,1 cm 1 x 8998 Boden B 90 / T 55,1 cm 1 x 8187 CD/DVD-Auszug und Boden B 60 / T 48,7/55,1 cm für ca. 72 CD's / 48 DVD's 1 x 8189 Infrarot Repeater (zur Übertragung des Infrarotsignals der Fernbedienung in das Klappenelement) 1 x 92396 ohne vormontierten Kabeldurchlass		
  25668 B 105,0 cm 24443 B 120,0 cm 25669 B 135,0 cm 1 Auszug, 1 Gerätenische T 48,7 cm			 K  Klappe 25666 B 105,0 cm 24268 B 120,0 cm 24269 B 135,0 cm 1 Klappe 1 R T 48,7 cm		
Abdeckblatt inkl. Kabeldurchlass 25670 B 105,0 cm 7139 B 120,0 cm 25671 B 135,0 cm wie vor T 55,1 cm Lichte Nischenmaße: B 96,6, H 9,2, T 42,7/49,1 (bei B 105) cm B 111,6, H 9,2, T 42,7/49,1 (bei B 120) cm B 126,6, H 9,2, T 42,7/49,1 (bei B 135) cm 1 x 92396 ohne vormontierten Kabeldurchlass CD/DVD-Einteilung siehe Seite 113.			Abdeckblatt inkl. Kabeldurchlass 25667 B 105,0 cm 2603 B 120,0 cm 9580 B 135,0 cm wie vor T 55,1 cm Lichte Innenmaße: B 97,3, H 27,9, T 42,7/49,1 (bei B 105) cm B 112,3, H 27,9, T 42,7/49,1 (bei B 120) cm B 127,3, H 27,9, T 42,7/49,1 (bei B 135) cm 1 x 8189 Infrarot Repeater (zur Übertragung des Infrarotsignals der Fernbedienung in das Klappenelement) 1 x 92396 ohne vormontierten Kabeldurchlass		
  24444 B 150,0 cm 2 Auszüge, 2 Gerätenischen T 48,7 cm					
Abdeckblatt inkl. 2 Kabeldurchlässe 7140 B 150,0 cm wie vor T 55,1 cm Lichte Nischenmaße: 2x B 66,6, H 11,8, T 42,7/49,1 cm 1 x 92396 ohne vormontierten Kabeldurchlass CD/DVD-Einteilung siehe Seite 113.					

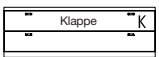
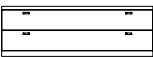
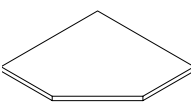
Unterteile 1 R, Höhe 39,7 cm

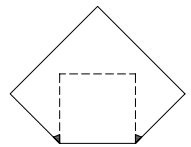











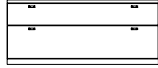

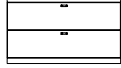

(Abdeckblätter bis 270,0 cm durchgehend)

Best.-Nr. / Maße Beschreibung	PG 1	PG 2	Best.-Nr. / Maße Beschreibung	PG 1	PG 2
 24445 B 60,0 cm 24449 B 75,0 cm 24453 B 90,0 cm 2 Schubkästen T 48,7 cm			 24458 B 105,0 cm 24462 B 120,0 cm 24466 B 135,0 cm 1 Schubkasten, 1 Gerätenische mit Klappe T 48,7 cm		
24447 B 60,0 cm 24451 B 75,0 cm 24455 B 90,0 cm wie vor T 55,1 cm			Abdeckblatt inkl. Kabeldurchlass 24460 B 105,0 cm 24464 B 120,0 cm 24468 B 135,0 cm wie vor T 55,1 cm Lichte Maße hinter Geräteklappe: B 99,3, H 11,6, T 42,7/49,1 (bei B 105) cm B 114,3, H 11,6, T 42,7/49,1 (bei B 120) cm B 129,3, H 11,6, T 42,7/49,1 (bei B 135) cm 1 x 8189 Infrarot Repeater (zur Übertragung des Infrarotsignals der Fernbedienung in das Klappenelement) 1 x 92396 ohne vormontierten Kabeldurchlass		
 24457 B 105,0 cm 24461 B 120,0 cm 24465 B 135,0 cm 2 Schubkästen T 48,7 cm			 24399 Schenkel 91,7 x 91,7 cm B 60,0, T 48,7 cm 1 x 24401 Verblendung links 1 x 24402 Verblendung rechts		
 24459 B 105,0 cm 24463 B 120,0 cm 24467 B 135,0 cm wie vor T 55,1 cm			 7664 Schenkel 98,1 x 98,1 cm B 60,0, T 55,1 cm 1 x 24122 Verblendung links 1 x 24123 Verblendung rechts 1 x 91620 Hochgl. Eckabdeckblatt 1 x 91621 Hochgl. seiti. Verblendung		
 24446 B 60,0 cm 24450 B 75,0 cm 24454 B 90,0 cm 1 Schubkasten, 1 Gerätenische mit Klappe T 48,7 cm					
Abdeckblatt inkl. Kabeldurchlass 24448 B 60,0 cm 24452 B 75,0 cm 24456 B 90,0 cm wie vor T 55,1 cm Lichte Maße hinter Geräteklappe: B 54,3, H 14,2, T 42,7/49,1 (bei B 60) cm B 69,3, H 14,2, T 42,7/49,1 (bei B 75) cm B 84,3, H 11,6, T 42,7/49,1 (bei B 90) cm 1 x 8189 Infrarot Repeater (zur Übertragung des Infrarotsignals der Fernbedienung in das Klappenelement) 1 x 92396 ohne vormontierten Kabeldurchlass					

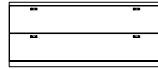
Korpuselemente 1,25 R, Höhe 51,1 cm

(Abdeckblätter bis 270,0 cm durchgehend)









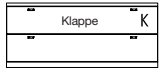

Füße (Höhe +8,8 cm) / (Kufen (Höhe +9,2 cm) / Sockelgleiter (Höhe +0,6 cm) siehe Seite 109.

Best.-Nr. / Maße Beschreibung	PG 1	PG 2	Best.-Nr. / Maße Beschreibung	PG 1	PG 2
  Abb. L 77386 L B 45,0 cm 77387 R B 45,0 cm 83498 L B 52,5 cm 83499 R B 52,5 cm 77388 L B 60,0 cm 77389 R B 60,0 cm 1 Tür T 39,1 cm			  77422 B 105,0 cm 77423 B 120,0 cm 77424 B 135,0 cm 1 Auszug 0,75 R, 1 Schubkasten T 39,1 cm		
77390 L B 45,0 cm 77391 R B 45,0 cm 83500 L B 52,5 cm 83501 R B 52,5 cm 77392 L B 60,0 cm 77393 R B 60,0 cm wie vor T 48,7 cm			77429 B 105,0 cm 77430 B 120,0 cm 77431 B 135,0 cm wie vor T 48,7 cm CD/DVD-Einteilung siehe Seite 113.		
  Abb. L 81019 L B 45,0 cm 81020 R B 45,0 cm 81021 L B 60,0 cm 81022 R B 60,0 cm 1 Tür (gerundet) T 29,5/39,1 cm			  83504 B 52,5 cm 77398 B 60,0 cm 77399 B 75,0 cm 77400 B 90,0 cm 2 Auszüge 0,625 R T 39,1 cm		
Der Weiterbau mit 39,1 cm tiefen Elementen ist an der flacheren Seite (29,5 cm) nicht möglich. - Nicht möglich als Wangenelement.			83505 B 52,5 cm 77405 B 60,0 cm 77406 B 75,0 cm 77407 B 90,0 cm wie vor T 48,7 cm CD/DVD-Einteilung siehe Seite 113.		
  77394 B 75,0 cm 77395 B 90,0 cm 2 Türen T 39,1 cm			  77401 B 105,0 cm 77402 B 120,0 cm 77403 B 135,0 cm 2 Auszüge 0,625 R T 39,1 cm		
77396 B 75,0 cm 77397 B 90,0 cm wie vor T 48,7 cm			77408 B 105,0 cm 77409 B 120,0 cm 77410 B 135,0 cm wie vor T 48,7 cm		
  83502 B 52,5 cm 77419 B 60,0 cm 77420 B 75,0 cm 77421 B 90,0 cm 1 Auszug 0,75 R, 1 Schubkasten T 39,1 cm			  83507 B 52,5 cm 77412 B 60,0 cm 77413 B 75,0 cm 77414 B 90,0 cm 1 Auszug 0,625 R, 1 Gerätenische mit Klappe 0,625 R T 48,7 cm		
83503 B 52,5 cm 77426 B 60,0 cm 77427 B 75,0 cm 77428 B 90,0 cm wie vor T 48,7 cm			Abdeckblatt und Gerätenischenrückwand inkl. Kabeldurchlass Einbau des Repeaters bei Elementen mit Füßen / Kufen / Sockelgleitern nicht möglich, beiliegenden Aufsteller verwenden. Lichte Innenmaße hinter Klappe: B 46,8, H 18,1, T 33,1/42,7 (bei B 52,5) cm B 54,3, H 18,1, T 33,1/42,7 (bei B 60) cm B 69,3, H 18,1, T 33,1/42,7 (bei B 75) cm B 84,3, H 17,3, T 33,1/42,7 (bei B 90) cm Preisgleich auch in Tiefe 39,1 cm = Bestellnummer mit T ergänzen. 1 x 8189 Infrarot Repeater (zur Übertragung des Infrarotsignals der Fernbedienung in das Klappenelement) 1 x 92396 ohne vormontierten Kabeldurchlass CD/DVD-Einteilung siehe Seite 113.		
CD/DVD-Einteilung siehe Seite 113.					

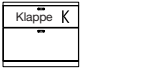
Korpuselemente 1,25 R, Höhe 51,1 cm

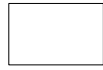
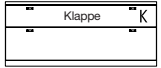
(Abdeckblätter bis 270,0 cm durchgehend)

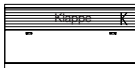
Füße (Höhe +8,8 cm) / (Kufen (Höhe +9,2 cm) /
Sockelgleiter (Höhe +0,6 cm) siehe Seite 109.







Best.-Nr. / Maße Beschreibung	PG 1	PG 2	Best.-Nr. / Maße Beschreibung	PG 1	PG 2
 <p>77415 B 105,0 cm 77416 B 120,0 cm 77417 B 135,0 cm</p> <p>1 Auszug 0,625 R, 1 Gerätenische mit Klappe 0,625 R T 48,7 cm</p> <p>Abdeckblatt und Gerätenischenrückwand inkl. Kabeldurchlass</p> <p>Einbau des Repeaters bei Elementen mit Füßen / Kufen / Sockelgleitern nicht möglich, beiliegenden Aufsteller verwenden.</p> <p>Lichte Innenmaße hinter Klappe: B 96,3, H 17,3, T 33,1/42,7 (bei B 105) cm B 112,3, H 17,3, T 33,1/42,7 (bei B 120) cm B 127,3, H 17,3, T 33,1/42,7 (bei B 135) cm</p> <p>Preisgleich auch in Tiefe 39,1 cm = Bestellnummer mit T ergänzen.</p> <p>1 x 8189 Infrarot Repeater (zur Übertragung des Infrarotsignals der Fernbedienung in das Klappenelement)</p> <p>1 x 92396 ohne vormontierten Kabeldurchlass CD/DVD-Einteilung siehe Seite 113.</p>			   <p>77454 L B 45,0 cm 77455 R B 45,0 cm 83508 L B 52,5 cm 83509 R B 52,5 cm 77456 L B 60,0 cm 77457 R B 60,0 cm</p> <p>1 Tür inkl. Akustikblende T 48,7 cm</p> <p>77448 L B 45,0 cm 77449 R B 45,0 cm 83510 L B 52,5 cm 83511 R B 52,5 cm 77450 L B 60,0 cm 77451 R B 60,0 cm</p> <p>1 Tür inkl. Akustikblende und akustikwirksamer Innenausstat- tung für die Subwooferunter- bringung, Rückwand mit Ausschnitt T 48,7 cm</p> <p>Lichte Maße für die Subwooferunterbringung: B 39,0, H 39,2, T 33,1/42,7 (bei B 45) cm B 46,5, H 39,2, T 33,1/42,7 (bei B 52,5) cm B 54,0, H 39,2, T 33,1/42,7 (bei B 60) cm</p> <p>Preisgleich auch in Tiefe 39,1 cm = Bestellnummer mit T ergänzen.</p>		
 <p>83506 B 52,5 cm 77433 B 60,0 cm 77434 B 75,0 cm 77435 B 90,0 cm</p> <p>1 Auszug 0,75 R, 1 Gerätenische mit Klappe T 48,7 cm</p> <p>Abdeckblatt und Gerätenischenrückwand inkl. Kabeldurchlass</p> <p>Einbau des Repeaters bei Elementen mit Füßen / Kufen / Sockelgleitern nicht möglich, beiliegenden Aufsteller verwenden.</p> <p>Lichte Innenmaße hinter Klappe: B 46,8, H 13,7, T 33,1/42,7 (bei B 52,5) cm B 54,3, H 13,7, T 33,1/42,7 (bei B 60) cm B 69,3, H 13,7, T 33,1/42,7 (bei B 75) cm B 84,3, H 12,9, T 33,1/42,7 (bei B 90) cm</p> <p>Preisgleich auch in Tiefe 39,1 cm = Bestellnummer mit T ergänzen.</p> <p>1 x 8189 Infrarot Repeater (zur Übertragung des Infrarotsignals der Fernbedienung in das Klappenelement)</p> <p>1 x 92396 ohne vormontierten Kabeldurchlass CD/DVD-Einteilung siehe Seite 113.</p>			   <p>77458 B 75,0 cm 77459 B 90,0 cm</p> <p>2 Türen inkl. Akustikblende T 48,7 cm</p> <p>77452 B 75,0 cm 77453 B 90,0 cm</p> <p>2 Türen inkl. Akustikblende und akustikwirksamer Innenausstat- tung für die Subwooferunter- bringung, Rückwand mit Ausschnitt T 48,7 cm</p> <p>Lichte Maße für die Subwooferunterbringung: B 66,7, H 39,2, T 33,1/42,7 (bei B 75) cm B 81,7, H 39,2, T 33,1/42,7 (bei B 90) cm</p> <p>Preisgleich auch in Tiefe 39,1 cm = Bestellnummer mit T ergänzen.</p>		
 <p>77436 B 105,0 cm 77437 B 120,0 cm 77438 B 135,0 cm</p> <p>1 Auszug 0,75 R, 1 Gerätenische mit Klappe T 48,7 cm</p> <p>Abdeckblatt und Gerätenischenrückwand inkl. Kabeldurchlass</p> <p>Einbau des Repeaters bei Elementen mit Füßen / Kufen / Sockelgleitern nicht möglich, beiliegenden Aufsteller verwenden.</p> <p>Lichte Innenmaße hinter Klappe: B 99,3, H 12,9, T 33,1/42,7 (bei B 105) cm B 114,3, H 12,9, T 33,1/42,7 (bei B 120) cm B 129,3, H 12,9, T 33,1/42,7 (bei B 135) cm</p> <p>Preisgleich auch in Tiefe 39,1 cm = Bestellnummer mit T ergänzen.</p> <p>1 x 8189 Infrarot Repeater (zur Übertragung des Infrarotsignals der Fernbedienung in das Klappenelement)</p> <p>1 x 92396 ohne vormontierten Kabeldurchlass CD/DVD-Einteilung siehe Seite 113.</p>			   <p>77442 B 105,0 cm 77443 B 120,0 cm 77444 B 135,0 cm</p> <p>1 Auszug 0,75 R, 1 Soundbarfach mit Akustikblende inkl. Push to open und akustikwirksamer Innenausstattung T 48,7 cm</p> <p>Abdeckblatt und Gerätenischenrückwand inkl. Kabeldurchlass</p> <p>Einbau des Repeaters bei Elementen mit Füßen / Kufen / Sockelgleitern nicht möglich, beiliegenden Aufsteller verwenden.</p> <p>Lichte Maße hinter Akustikblende: B 99,3, H 11,9, T 33,1/42,7 (bei B 105) cm B 114,3, H 11,9, T 33,1/42,7 (bei B 120) cm B 129,3, H 11,9, T 33,1/42,7 (bei B 135) cm</p> <p>Preisgleich auch in Tiefe 39,1 cm = Bestellnummer mit T ergänzen.</p> <p>1 x 8189 Infrarot Repeater (zur Übertragung des Infrarotsignals der Fernbedienung in das Klappenelement)</p> <p>1 x 92396 ohne vormontierten Kabeldurchlass CD/DVD-Einteilung siehe Seite 113.</p>		

Korpuselemente 1,25 R, Höhe 51,1 cm

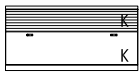
(Abdeckblätter bis 270,0 cm durchgehend)

Korpuselemente 1,5 R, Höhe 59,9 cm

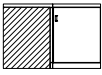
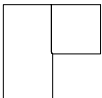



(Abdeckblätter bis 270,0 cm durchgehend)

Best.-Nr. / Maße Beschreibung	PG 1	PG 2	Best.-Nr. / Maße Beschreibung	PG 1	PG 2
  <p>77445 B 105,0 cm 77446 B 120,0 cm 77447 B 135,0 cm</p> <p>1 Klappe 0,75 R, 1 Soundbarfach mit Akustikblende inkl. Push to open und akustikwirksamer Innenausstattung</p> <p>T 48,7 cm</p> <p>Abdeckblatt und Gerätenischenrückwand inkl. Kabeldurchlass</p> <p>Einbau des Repeaters bei Elementen mit Füßen / Kufen / Sockelgleitern nicht möglich, beiliegenden Aufsteller verwenden.</p> <p>Lichte Maße hinter Akustikblende: B 99,3, H 11,9, T 33,1/42,7 (bei B 105) cm B 114,3, H 11,9, T 33,1/42,7 (bei B 120) cm B 129,3, H 11,9, T 33,1/42,7 (bei B 135) cm</p> <p>Lichte Maße hinter Klappe: B 97,3, H 23,9, T 33,1/42,7 (bei B 105) cm B 112,3, H 23,9, T 33,1/42,7 (bei B 120) cm B 127,3, H 23,9, T 33,1/42,7 (bei B 135) cm</p> <p>Preisgleich auch in Tiefe 39,1 cm = Bestellnummer mit T ergänzen.</p> <p>1 x 92134 Repeater (1 Empfänger / 2 Sender) (zur Übertragung des Infrarotsignals der Fernbedienung in das Klappenelement)</p> <p>1 x 92396 ohne vormontierten Kabeldurchlass</p> <p>PSI - Weitere Informationen siehe Zusatzliste „Zubehör im Detail“.</p>			  <p>Abb. L</p> <p>9581 L B 45,0 cm 9582 R B 45,0 cm 85577 L B 52,5 cm 85578 R B 52,5 cm 2686 L B 60,0 cm 2687 R B 60,0 cm</p> <p>1 Tür, 1 Einlegeboden</p> <p>T 39,1 cm</p> <hr/> <p>9583 L B 45,0 cm 9594 R B 45,0 cm 85579 L B 52,5 cm 85580 R B 52,5 cm 2688 L B 60,0 cm 2689 R B 60,0 cm</p> <p>wie vor</p> <p>T 48,7 cm</p>		
			  <p>Abb. L</p> <p>24194 L B 45,0 cm 24195 R B 45,0 cm 24163 L B 60,0 cm 24164 R B 60,0 cm</p> <p>1 Tür (gerundet), 1 Einlegeboden</p> <p>T 29,5/39,1 cm</p> <p>Der Weiterbau mit 39,1 cm tiefen Elementen ist an der flacheren Seite (29,5 cm) nicht möglich.</p>		
			<p>24202 L B 45,0 cm 24203 R B 45,0 cm 24165 L B 60,0 cm 24166 R B 60,0 cm</p> <p>wie vor</p> <p>T 39,1/48,7 cm</p>		
 <p>77440 Schenkel 77,1 x 77,1 cm 2 Türen</p> <p>T 39,1 cm</p>					
 <p>77441 Schenkel 86,7 x 86,7 cm wie vor</p> <p>T 48,7 cm</p> <p>- Weiterbau nur in gleicher oder gerin- gerer Tiefe möglich. - Nicht möglich als Wangenelement.</p> <p>- Korpus bleibt 39,1 cm tief, Abdeckblatt steht nach hinten über. - Bei Einsatz als Abschluss- element wird die Seite nach hinten überstehend geliefert.</p>					
			  <p>Abdeckblatt und Gerätenischenrückwand inkl. Kabeldurchlass</p> <p>Lichte Nischenmaße: B 44,1, H 15,8/16/16, T 33,1/42,7 (bei B 52,5) cm B 51,6, H 15,8/16/16, T 33,1/42,7 (bei B 60) cm B 66,6, H 15,8/16/16, T 33,1/42,7 (bei B 75) cm B 81,6, H 13,2/16/16, T 33,1/42,7 (bei B 90) cm</p> <p>Preisgleich auch in Tiefe 39,1 cm = Bestellnummer mit T ergänzen.</p> <p>1 x 92396 ohne vormontierten Kabeldurchlass LED-Gerätenischenbeleuchtung siehe Seite 116.</p>		

Korpuselemente 1,5 R, Höhe 59,9 cm

(Abdeckblätter bis 270,0 cm durchgehend)

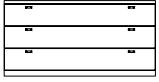

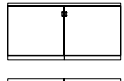



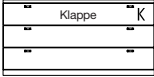

Füße (Höhe +8,8 cm) / (Kufen (Höhe +9,2 cm) /
 Sockelgleiter (Höhe +0,6 cm) siehe Seite 109.

Best.-Nr. / Maße Beschreibung	PG 1	PG 2	Best.-Nr. / Maße Beschreibung	PG 1	PG 2
 <p>85582 B 52,5 cm 25678 B 60,0 cm 25679 B 75,0 cm 25680 B 90,0 cm</p> <p>1 Schubkasten, 1 Zwischenbauboden (nicht verstellbar) T 48,7 cm</p> <p>Abdeckblatt und Gerätenischenrückwand inkl. Kabeldurchlass</p> <p>Lichte Nischenmaße: B 44,1, H 15,7/15,7, T 33,1/42,7 (bei B 52,5) cm B 51,6, H 15,7/15,7, T 33,1/42,7 (bei B 60) cm B 66,6, H 15,7/15,7, T 33,1/42,7 (bei B 75) cm B 81,6, H 13,1/15,7, T 33,1/42,7 (bei B 90) cm</p> <p>Preisgleich auch in Tiefe 39,1 cm = Bestellnummer mit T ergänzen.</p> <p>1 x 92396 ohne vormontierten Kabeldurchlass LED-Gerätenischenbeleuchtung siehe Seite 116.</p>			 <p>9993 B 45,0 cm 85583 B 52,5 cm 9994 B 60,0 cm 9995 B 75,0 cm 9996 B 90,0 cm</p> <p>3 Schubkästen T 39,1 cm</p> <p>8340 B 45,0 cm 85584 B 52,5 cm 8341 B 60,0 cm 8342 B 75,0 cm 8343 B 90,0 cm</p> <p>wie vor T 48,7 cm</p>		
 <p>83518 B 52,5 cm 33609 B 60,0 cm 33721 B 75,0 cm</p> <p>1 Druckerauszug inkl. Antirutschmatte Gerätefachrückwand mit Ausschnitt T 48,7 cm</p> <p>Lichte Nischenmaße: B 44,1, H 33,8, T 38,2 (bei B 52,5) cm B 51,6, H 33,8, T 38,2 (bei B 60) cm B 66,6, H 33,8, T 38,2 (bei B 75) cm</p>			 <p>25681 B 105,0 cm 8344 B 120,0 cm 25682 B 135,0 cm</p> <p>3 Schubkästen T 39,1 cm</p> <p>25683 B 105,0 cm 8345 B 120,0 cm 25684 B 135,0 cm</p> <p>wie vor T 48,7 cm</p>		
 <p>24069 B 75,0 cm 9603 B 90,0 cm</p> <p>2 Türen, 1 Einlegeboden T 39,1 cm</p> <p>24070 B 75,0 cm 9992 B 90,0 cm</p> <p>wie vor T 48,7 cm</p>			 <p>85585 B 52,5 cm 24293 B 60,0 cm 24294 B 75,0 cm 24295 B 90,0 cm</p> <p>2 Schubkästen, 1 Gerätenische mit Klappe T 48,7 cm</p> <p>Abdeckblatt und Gerätenischenrückwand inkl. Kabeldurchlass</p> <p>Einbau des Repeaters bei Elementen mit Füßen / Kufen / Sockelgleitern nicht möglich, beiliegenden Aufsteller verwenden.</p> <p>Lichte Innenmaße hinter Klappe: B 46,8, H 13,7, T 33,1/42,7 (bei B 52,5) cm B 54,3, H 13,7, T 33,1/42,7 (bei B 60) cm B 69,3, H 13,7, T 33,1/42,7 (bei B 75) cm B 84,3, H 12,9, T 33,1/42,7 (bei B 90) cm</p> <p>Preisgleich auch in Tiefe 39,1 cm = Bestellnummer mit T ergänzen.</p>		
 <p>24367 B 120,0 (60/60) cm</p> <p>2 Türen (gerundet), 2 Einlegeböden T 29,5/39,1 cm</p> <p>Der Weiterbau mit 39,1 cm tiefen Elementen ist an der flacheren Seite (29,5 cm) nicht möglich.</p> <p>- Nicht möglich als Wangenelement.</p>			<p>1 x 8189 Infrarot Repeater (zur Übertragung des Infrarotsignals der Fernbedienung in das Klappenelement)</p> <p>1 x 92396 ohne vormontierten Kabeldurchlass</p>		
<p>24368 B 120,0 (60/60) cm</p> <p>wie vor T 39,1/48,7 cm</p>					

Korpuselemente 1,5 R, Höhe 59,9 cm

(Abdeckblätter bis 270,0 cm durchgehend)



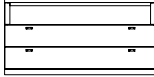

Füße (Höhe +8,8 cm) / (Kufen (Höhe +9,2 cm) / Sockelgleiter (Höhe +0,6 cm) siehe Seite 109.

Best.-Nr. / Maße Beschreibung	PG 1	PG 2	Best.-Nr. / Maße Beschreibung	PG 1	PG 2
 <p>25685 B 105,0 cm 24296 B 120,0 cm 25686 B 135,0 cm</p> <p>2 Schubkästen, 1 Gerätenische mit Klappe T 48,7 cm</p> <p>Abdeckblatt und Gerätenischenrückwand inkl. Kabeldurchlass</p> <p>Einbau des Repeaters bei Elementen mit Füßen / Kufen / Sockelgleitern nicht möglich, beiliegenden Aufsteller verwenden.</p> <p>Lichte Innenmaße hinter Klappe: B 99,3, H 12,9, T 33,1/42,7 (bei B 105) cm B 114,3, H 12,9, T 33,1/42,7 (bei B 120) cm B 129,3, H 12,9, T 33,1/42,7 (bei B 135) cm</p> <p>Preisgleich auch in Tiefe 39,1 cm = Bestellnummer mit T ergänzen.</p> <p>1 x 8189 Infrarot Repeater (zur Übertragung des Infrarotsignals der Fernbedienung in das Klappenelement)</p> <p>1 x 92396 ohne vormontierten Kabeldurchlass</p>			   <p>Abb. L</p> <p>29062 L B 45,0 cm 29063 R B 45,0 cm 83519 L B 52,5 cm 83520 R B 52,5 cm 29064 L B 60,0 cm 29065 R B 60,0 cm</p> <p>1 Tür inkl. Akustikblende, 1 Einlegeboden T 48,7 cm</p> <hr/> <p>29066 L B 45,0 cm 29067 R B 45,0 cm 83521 L B 52,5 cm 83522 R B 52,5 cm 29068 L B 60,0 cm 29069 R B 60,0 cm</p> <p>1 Tür inkl. Akustikblende und akustikwirksamer Innenausstat- tung für die Subwooferunter- bringung, Rückwand mit Ausschnitt T 48,7 cm</p> <p>Lichte Maße für die Subwooferunterbringung: B 39,0, H 48,0, T 33,1/42,7 (bei B 45) cm B 46,5, H 48,0, T 33,1/42,7 (bei B 52,5) cm B 54,0, H 48,0, T 33,1/42,7 (bei B 60) cm</p> <p>Preisgleich auch in Tiefe 39,1 cm = Bestellnummer mit T ergänzen.</p>		
 <p>85586 B 52,5 cm 24393 B 60,0 cm 24394 B 75,0 cm 24395 B 90,0 cm</p> <p>2 Schubkästen, 1 Geräte-Nische T 48,7 cm</p> <p>Abdeckblatt inkl. Kabeldurchlass</p> <p>Lichte Nischenmaße: B 44,1, H 15,8, T 33,1/42,7 (bei B 52,5) cm B 51,6, H 15,8, T 33,1/42,7 (bei B 60) cm B 66,6, H 15,8, T 33,1/42,7 (bei B 75) cm B 81,6, H 15,0, T 33,1/42,7 (bei B 90) cm</p> <p>Preisgleich auch in Tiefe 39,1 cm = Bestellnummer mit T ergänzen.</p> <p>1 x 92396 ohne vormontierten Kabeldurchlass</p>			   <p>29070 B 75,0 cm 29071 B 90,0 cm</p> <p>2 Türen inkl. Akustikblende, 1 Einlegeboden T 48,7 cm</p> <hr/> <p>29072 B 75,0 cm 29073 B 90,0 cm</p> <p>2 Türen inkl. Akustikblende und akustikwirksamer Innenausstat- tung für die Subwooferunter- bringung, Rückwand mit Ausschnitt T 48,7 cm</p> <p>Lichte Maße für die Subwooferunterbringung: B 66,7, H 48,0, T 33,1/42,7 (bei B 75) cm B 81,7, H 48,0, T 33,1/42,7 (bei B 90) cm</p> <p>Preisgleich auch in Tiefe 39,1 cm = Bestellnummer mit T ergänzen.</p>		
 <p>25689 B 105,0 cm 24396 B 120,0 cm 33814 B 135,0 cm</p> <p>2 Schubkästen, 1 Geräte-Nische T 48,7 cm</p> <p>Abdeckblatt und Gerätenischenrückwand inkl. Kabeldurchlass</p> <p>Lichte Nischenmaße: B 96,6, H 15,0, T 33,1/42,7 (bei B 105) cm B 111,6, H 15,0, T 33,1/42,7 (bei B 120) cm B 126,6, H 15,0, T 33,1/42,7 (bei B 135) cm</p> <p>Preisgleich auch in Tiefe 39,1 cm = Bestellnummer mit T ergänzen.</p> <p>1 x 92396 ohne vormontierten Kabeldurchlass</p>					

Korpuselemente 1,5 R, Höhe 59,9 cm

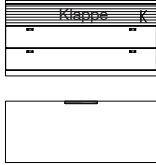
(Abdeckblätter bis 270,0 cm durchgehend)

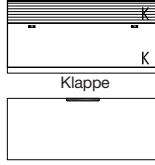
Füße (Höhe +8,8 cm) / (Kufen (Höhe +9,2 cm) /
Sockelgleiter (Höhe +0,6 cm) siehe Seite 109.

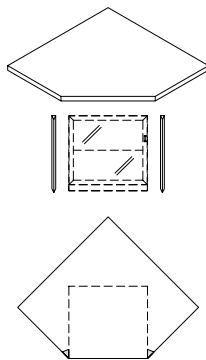





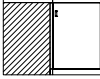
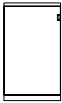
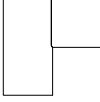

Best.-Nr. / Maße Beschreibung	PG 1	PG 2	Best.-Nr. / Maße Beschreibung	PG 1	PG 2
 <p>29074 B 105,0 cm 29075 B 120,0 cm 29076 B 135,0 cm</p> <p>2 Schubkästen, 1 Soundbarfach mit Akustikblende inkl. Push to open und akustikwirksamer Innenausstattung</p> <p>T 48,7 cm</p>  <p>Abdeckblatt inkl. Kabeldurchlass, Rückwand inkl. Ausschnitt</p> <p>Einbau des Repeaters bei Elementen mit Füßen / Kufen / Sockelgleitern nicht möglich, beiliegenden Aufsteller verwenden.</p> <p>Lichte Maße hinter Akustikblende: B 99,3, H 11,9, T 33,1/42,7 (bei B 105) cm B 114,3, H 11,9, T 33,1/42,7 (bei B 120) cm B 129,3, H 11,9, T 33,1/42,7 (bei B 135) cm</p> <p>Preisgleich auch in Tiefe 39,1 cm = Bestellnummer mit T ergänzen.</p> <p>1 x 8189 Infrarot Repeater (zur Übertragung des Infrarotsignals der Fernbedienung in das Klappenelement)</p> <p>1 x 92396 ohne vormontierten Kabeldurchlass</p>			 <p>29080 B 105,0 cm 29081 B 120,0 cm 29082 B 135,0 cm</p> <p>1 Klappe 1 R, 1 Soundbarfach mit Akustikblende inkl Push to open und akustikwirksamer Innenausstattung</p> <p>T 48,7 cm</p>  <p>Abdeckblatt inkl. Kabeldurchlass, Rückwand inkl. Ausschnitt</p> <p>Einbau des Repeaters bei Elementen mit Füßen / Kufen / Sockelgleitern nicht möglich, beiliegenden Aufsteller verwenden.</p> <p>Lichte Maße hinter Akustikblende: B 99,3, H 11,9, T 42,7 (bei B 105) cm B 114,3, H 11,9, T 42,7 (bei B 120) cm B 129,3, H 11,9, T 42,7 (bei B 135) cm</p> <p>Lichte Maße hinter Klappe: B 97,3, H 32,4, T 42,7 (bei B 105) cm B 112,3, H 32,4, T 42,7 (bei B 120) cm B 127,3, H 32,4, T 42,7 (bei B 135) cm</p> <p>1 x 92134 Repeater (1 Empfänger / 2 Sender) (zur Übertragung des Infrarotsignals der Fernbedienung in das Klappenelement)</p> <p>1 x 92396 ohne vormontierten Kabeldurchlass</p>		
 <p>29077 B 105,0 cm 29078 B 120,0 cm 29079 B 135,0 cm</p> <p>1 Auszug 1 R inkl. 1 Innenschubkasten, 1 Soundbarfach mit Akustikblende inkl. Push to open und akustikwirksamer Innenausstattung</p> <p>T 48,7 cm</p> <p>Standardmäßig ist ein magma- farbene Innenschubkasten eingebaut.</p> <p>Abdeckblatt inkl. Kabeldurchlass, Rückwand inkl. Ausschnitt</p> <p>Einbau des Repeaters bei Elementen mit Füßen / Kufen / Sockelgleitern nicht möglich, beiliegenden Aufsteller verwenden.</p> <p>Lichte Maße hinter Akustikblende: B 99,3, H 11,9, T 33,1/42,7 (bei B 105) cm B 114,3, H 11,9, T 33,1/42,7 (bei B 120) cm B 129,3, H 11,9, T 33,1/42,7 (bei B 135) cm</p> <p>Preisgleich auch in Tiefe 39,1 cm = Bestellnummer mit T ergänzen.</p> <p>1 x 8189 Infrarot Repeater (zur Übertragung des Infrarotsignals der Fernbedienung in das Klappenelement)</p> <p>1 x 92396 ohne vormontierten Kabeldurchlass CD/DVD-Einteilung siehe Seite 113.</p>			 <p>8350 B 45,0 cm Schenkel 71,5 x 71,5 cm</p> <p>8351 B 60,0 cm Schenkel 82,0 x 82,0 cm</p> <p>1 Eckabdeckblatt mit Eckleisten</p> <p>T 39,1 cm</p> <p>1 x 8354 Verblendung links 1 x 8355 Verblendung rechts</p> <p>8352 B 45,0 cm Schenkel 81,1 x 81,1 cm</p> <p>8353 B 60,0 cm Schenkel 91,6 x 91,6 cm</p> <p>wie vor</p> <p>T 48,7 cm</p> <p>1 x 24309 Verblendung links 1 x 24310 Verblendung rechts</p> <p>- Weiterbau nur in gleicher Höhe und in gleicher oder geringerer Tiefe möglich. - Nicht möglich als Aufsatzelement.</p> <p>1 x 91620 Hochgl. Eckabdeckblatt 1 x 91759 Hochgl. seitl. Verblendung</p>		

Korpuselemente 1,5 R, Höhe 59,9 cm

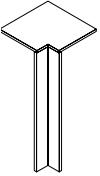
(Abdeckblätter bis 270,0 cm durchgehend)

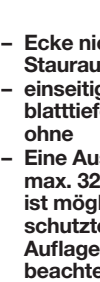
Korpuselemente 2 R, Höhe 77,5 cm

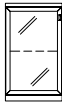









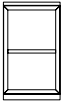

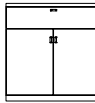

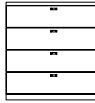

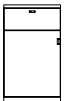
(Abdeckblätter bis 270,0 cm durchgehend)

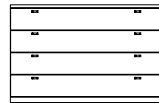
Best.-Nr. / Maße Beschreibung	PG 1	PG 2	Best.-Nr. / Maße Beschreibung	PG 1	PG 2
 <p>8348 Schenkel 77,1 x 77,1 cm 2 Türen, 1 Einlegeboden T 39,1 cm</p>			 <p>7665 L B 37,5 cm 7666 R B 37,5 cm 7080 L B 45,0 cm 7081 R B 45,0 cm 85587 L B 52,5 cm 85588 R B 52,5 cm 7083 L B 60,0 cm 7084 R B 60,0 cm 7088 L B 75,0 cm 7089 R B 75,0 cm 1 Tür, 1 Einlegeboden T 39,1 cm</p>		
 <p>8349 Schenkel 86,7 x 86,7 cm wie vor T 48,7 cm</p> <ul style="list-style-type: none"> - Korpus bleibt 39,1 cm tief, Abdeckblatt steht nach hinten über. - Bei Einsatz als Abschluss-element wird die Seite nach hinten überstehend geliefert. 			 <p>Abb. L</p> <p>7667 L B 37,5 cm 7668 R B 37,5 cm 7669 L B 45,0 cm 7670 R B 45,0 cm 85589 L B 52,5 cm 85590 R B 52,5 cm 7671 L B 60,0 cm 7672 R B 60,0 cm 7673 L B 75,0 cm 7674 R B 75,0 cm wie vor T 48,7 cm</p>		
 <p>90220 Schenkel 42,1 x 42,1 cm 1 Eckabdeckblatt, 1 Eckleiste T 39,1 cm</p>			 <p>1000 L B 45,0 cm 1004 R B 45,0 cm 24167 L B 60,0 cm 24168 R B 60,0 cm 1 Tür (gerundet), 1 Einlegeboden T 29,5/39,1 cm Der Weiterbau mit 39,1 cm tiefen Elementen ist an der flacheren Seite (29,5 cm) nicht möglich.</p>		
 <p>90224 Schenkel 51,7 x 51,7 cm wie vor T 48,7 cm</p> <ul style="list-style-type: none"> - Ecke nicht als Stauraum nutzbar. - einseitige Abdeckblathtiefenkürzung ohne - Eine Ausklindung von max. 32,1 / 41,7 cm ist möglich. (Brand-schutztechnische Auflagen müssen beachtet werden.) 			 <p>Abb. L</p> <ul style="list-style-type: none"> - Nicht möglich als Wangenelement. <p>2604 L B 45,0 cm 2605 R B 45,0 cm 24169 L B 60,0 cm 24170 R B 60,0 cm wie vor T 39,1/48,7 cm</p>		
<p>1 x 91622 Hochgl. Eckabdeckblatt (Eckleiste in Hochglanz nicht möglich)</p>			 <p>7675 L B 37,5 cm 7676 R B 37,5 cm 7469 L B 45,0 cm 7470 R B 45,0 cm 85591 L B 52,5 cm 85592 R B 52,5 cm 7085 L B 60,0 cm 7086 R B 60,0 cm 7091 L B 75,0 cm 7092 R B 75,0 cm 1 Rahmen-Glastür, 1 Glaseinlegeboden T 39,1 cm</p>		
			 <p>Abb. L</p> <p>Beleuchtung und Spiegelrückwand siehe Seiten 116, 117 und 111.</p> <p>7677 L B 37,5 cm 7678 R B 37,5 cm 7679 L B 45,0 cm 7680 R B 45,0 cm 85593 L B 52,5 cm 85594 R B 52,5 cm 7681 L B 60,0 cm 7682 R B 60,0 cm 7683 L B 75,0 cm 7684 R B 75,0 cm wie vor T 48,7 cm</p>		

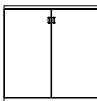
Korpuselemente 2 R, Höhe 77,5 cm

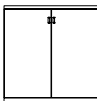
(Abdeckblätter bis 270,0 cm durchgehend)

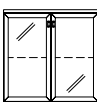





Füße (Höhe +8,8 cm) / (Kufen (Höhe +9,2 cm) /
 Sockelgleiter (Höhe +0,6 cm) siehe Seite 109.

Best.-Nr. / Maße Beschreibung	PG 1	PG 2	Best.-Nr. / Maße Beschreibung	PG 1	PG 2
  <p>24171 B 45,0 cm 85595 B 52,5 cm 24172 B 60,0 cm 24173 B 75,0 cm</p> <p>1 Zwischenbauboden (nicht verstellbar) T 39,1 cm</p> <p>- Nicht möglich als Wangenelement.</p>			  <p>Abb. L</p> <p>25695 B 75,0 cm 25696 B 90,0 cm</p> <p>1 Schubkasten, 2 Türen, 1 Einlegeboden T 39,1 cm</p> <p>25697 B 75,0 cm 25698 B 90,0 cm</p> <p>wie vor T 48,7 cm</p>		
<p>Lichte Nischenmaße: B 38,0/45,5/53,0/68,0, T 34,9 (bei T 39,1) cm B 38,0/45,5/53,0/68,0, T 44,5 (bei T 48,7) cm</p> <p>LED-Holzbodenbeleuchtung siehe Seite 116.</p>			  <p>7082 B 45,0 cm 85601 B 52,5 cm 7087 B 60,0 cm 7093 B 75,0 cm 7095 B 90,0 cm</p> <p>4 Schubkästen T 39,1 cm</p> <p>7690 B 45,0 cm 85602 B 52,5 cm 7691 B 60,0 cm 7692 B 75,0 cm 7693 B 90,0 cm</p> <p>wie vor T 48,7 cm</p>		
  <p>Abb. L</p> <p>24752 L B 45,0 cm 24753 R B 45,0 cm 85597 L B 52,5 cm 85598 R B 52,5 cm 24754 L B 60,0 cm 24755 R B 60,0 cm</p> <p>1 Schubkasten, 1 Tür, 1 Einlegeboden T 39,1 cm</p>			  <p>25582 B 105,0 cm 24016 B 120,0 cm 29102 B 135,0 cm</p> <p>4 Schubkästen T 39,1 cm</p> <p>25583 B 105,0 cm 24017 B 120,0 cm 29104 B 135,0 cm</p> <p>wie vor T 48,7 cm</p>		
<p>25691 L B 45,0 cm 25692 R B 45,0 cm 85599 L B 52,5 cm 85600 R B 52,5 cm 25693 L B 60,0 cm 25694 R B 60,0 cm</p> <p>wie vor T 48,7 cm</p>			  <p>85603 B 52,5 cm 25579 B 60,0 cm 25580 B 75,0 cm 25581 B 90,0 cm</p> <p>1 Gerätenische mit Klappe, 3 Schubkästen T 48,7 cm</p>		
  <p>7090 B 75,0 cm 7094 B 90,0 cm</p> <p>2 Türen, 1 Einlegeboden T 39,1 cm</p> <p>7685 B 75,0 cm 7686 B 90,0 cm</p> <p>wie vor T 48,7 cm</p>			<p>Abdeckblatt und Gerätenischenrückwand inkl. Kabeldurchlass</p> <p>Einbau des Repeaters bei Elementen mit Füßen / Kufen / Sockelgleitern nicht möglich, beiliegenden Aufsteller verwenden.</p> <p>Lichte Innenmaße hinter Klappe: B 46,8, H 13,7, T 33,1/42,7 (bei B 52,5) cm B 54,3, H 13,7, T 33,1/42,7 (bei B 60) cm B 69,3, H 13,7, T 33,1/42,7 (bei B 75) cm B 84,3, H 12,9, T 33,1/42,7 (bei B 90) cm</p> <p>Preisgleich auch in Tiefe 39,1 cm = Bestellnummer mit T ergänzen.</p> <p>1 x 8189 Infrarot Repeater (zur Übertragung des Infrarotsignals der Fernbedienung in das Klappenelement)</p> <p>1 x 92396 ohne vormontierten Kabeldurchlass</p>		
  <p>7687 B 75,0 cm 7468 B 90,0 cm</p> <p>2 Rahmen-Glastüren, 1 Glaseinlegeboden T 39,1 cm</p> <p>7688 B 75,0 cm 7689 B 90,0 cm</p> <p>wie vor T 48,7 cm</p>					
<p>Beleuchtung und Spiegelrückwand siehe Seiten 116, 117 und 111.</p>					

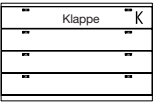
Korpuselemente 2 R, Höhe 77,5 cm

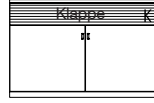
(Abdeckblätter bis 270,0 cm durchgehend)

Füße (Höhe +8,8 cm) / (Kufen (Höhe +9,2 cm) /
Sockelgleiter (Höhe +0,6 cm) siehe Seite 109.

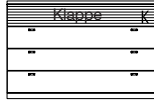
Best.-Nr. / Maße Beschreibung	PG 1	PG 2	Best.-Nr. / Maße Beschreibung	PG 1	PG 2
 <p>25584 B 105,0 cm 25585 B 120,0 cm 29105 B 135,0 cm</p> <p>3 Schubkästen, 1 Gerätenische mit Klappe</p> <p>T 48,7 cm</p> <p>Abdeckblatt und Gerätenischenrückwand inkl. Kabeldurchlass</p> <p>Einbau des Repeaters bei Elementen mit Füßen / Kufen / Sockelgleitern nicht möglich, beiliegenden Aufsteller verwenden.</p> <p>Lichte Innenmaße hinter Klappe: B 99,3, H 12,9, T 33,1/42,7 (bei B 105) cm B 114,3, H 12,9, T 33,1/42,7 (bei B 120) cm B 129,3, H 12,9, T 33,1/42,7 (bei B 135) cm</p> <p>Preisgleich auch in Tiefe 39,1 cm = Bestellnummer mit T ergänzen.</p> <p>1 x 8189 Infrarot Repeater (zur Übertragung des Infrarotsignals der Fernbedienung in das Klappenelement)</p> <p>1 x 92396 ohne vormontierten Kabeldurchlass</p>			  <p>28608 B 120,0 cm</p> <p>2 Türen, 2 Einlegeböden B 60 cm, 1 Soundbarfach mit Akustikblende inkl. Push to open und akustikwirksamer Innenausstattung</p> <p>T 48,7 cm</p> <p>Abdeckblatt inkl. Kabeldurchlass, Rückwand inkl. Ausschnitt</p> <p>Einbau des Repeaters bei Elementen mit Füßen / Kufen / Sockelgleitern nicht möglich, beiliegenden Aufsteller verwenden.</p> <p>Lichte Maße hinter Akustikblende: B 114,3, H 11,9, T 33,1/42,7 cm</p> <p>Preisgleich auch in Tiefe 39,1 cm = Bestellnummer mit T ergänzen.</p> <p>1 x 8189 Infrarot Repeater (zur Übertragung des Infrarotsignals der Fernbedienung in das Klappenelement)</p> <p>1 x 92134 Repeater (1 Empfänger / 2 Sender) (bei Geräteunterbringung im linken Türelement)</p> <p>1 x 92125 Subwoofer Zubehör (Subwoofer im rechten Türelement)</p> <p>1 x 92396 ohne vormontierten Kabeldurchlass</p>		
  <p>28600 L B 45,0 cm 28601 R B 45,0 cm 83535 L B 52,5 cm 83536 R B 52,5 cm 28602 L B 60,0 cm 28603 R B 60,0 cm</p> <p>1 Tür inkl. Akustikblende, 1 Einlegeboden</p> <p>T 48,7 cm</p> <p>Abb. L</p> <p>28604 L B 45,0 cm 28605 R B 45,0 cm 83537 L B 52,5 cm 83538 R B 52,5 cm 28606 L B 60,0 cm 28607 R B 60,0 cm</p> <p>1 Tür inkl. Akustikblende und akustikwirksamer Innenausstat- tung für die Subwooferunter- bringung, Rückwand mit Ausschnitt</p> <p>T 48,7 cm</p> <p>Lichte Maße für die Subwooferunterbringung: B 39,0, H 65,6, T 33,1/42,7 (bei B 45) cm B 46,5, H 65,6, T 33,1/42,7 (bei B 52,5) cm B 54,0, H 65,6, T 33,1/42,7 (bei B 60) cm</p> <p>Preisgleich auch in Tiefe 39,1 cm = Bestellnummer mit T ergänzen.</p>			  <p>28610 B 105,0 cm 28611 B 120,0 cm 28612 B 135,0 cm</p> <p>3 Schubkästen, 1 Soundbarfach mit Akustikblende inkl. Push to open und akustikwirksamer Innenausstattung</p> <p>T 48,7 cm</p> <p>Abdeckblatt inkl. Kabeldurchlass, Rückwand inkl. Ausschnitt</p> <p>Einbau des Repeaters bei Elementen mit Füßen / Kufen / Sockelgleitern nicht möglich, beiliegenden Aufsteller verwenden.</p> <p>Lichte Maße hinter Akustikblende: B 99,3, H 11,9, T 33,1/42,7 (bei B 105) cm B 114,3, H 11,9, T 33,1/42,7 (bei B 120) cm B 129,3, H 11,9, T 33,1/42,7 (bei B 135) cm</p> <p>Preisgleich auch in Tiefe 39,1 cm = Bestellnummer mit T ergänzen.</p> <p>1 x 8189 Infrarot Repeater (zur Übertragung des Infrarotsignals der Fernbedienung in das Klappenelement)</p> <p>1 x 92396 ohne vormontierten Kabeldurchlass</p>		



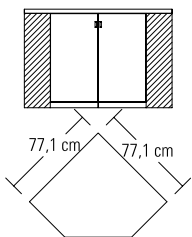
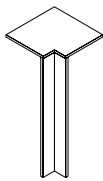
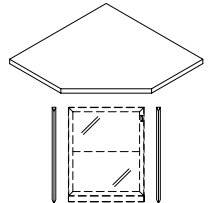
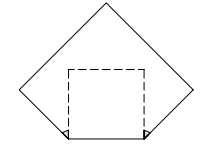
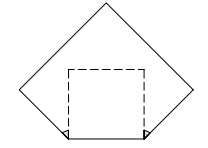
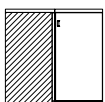

Korpuselemente 2 R, Höhe 77,5 cm

(Abdeckblätter bis 270,0 cm durchgehend)

Best.-Nr. / Maße Beschreibung	PG 1	PG 2	Best.-Nr. / Maße Beschreibung	PG 1	PG 2
 <p>7096 2 Türen, 1 Einlegeboden B 77,1 x 77,1, T 39,1 cm - Weiterbau nur in gleicher oder geringerer Tiefe möglich. - Nicht möglich als Wangenelement.</p>			 <p>90220 Schenkel 42,1 x 42,1 cm 1 Eckabdeckblatt, 1 Eckleiste T 39,1 cm</p>		
			<p>- Ecke nicht als Stauraum nutzbar. - einseitige Abdeckblathtiefenkürzung ohne - Eine Ausklindung von max. 32,1 / 41,7 cm ist möglich. (Brand-schutztechnische Auflagen müssen beachtet werden.)</p> <p>1 x 91622 Hochgl. Eckabdeckblatt (Eckleiste in Hochglanz nicht möglich)</p>		
 <p>7363 B 45,0 cm Schenkel 71,5 x 71,5 cm 7364 B 60,0 cm Schenkel 82,0 x 82,0 cm 1 Eckabdeckblatt mit Eckleisten T 39,1 cm 1 x 24018 Verblendung links 1 x 24019 Verblendung rechts</p>					
 <p>7694 B 45,0 cm Schenkel 81,1 x 81,1 cm 7695 B 60,0 cm Schenkel 91,6 x 91,6 cm wie vor T 48,7 cm 1 x 24311 Verblendung links 1 x 24312 Verblendung rechts</p> <p>- Weiterbau nur in gleicher Höhe und in gleicher oder geringerer Tiefe möglich. - Nicht möglich als Aufsatzelement.</p>					
<p>1 x 91620 Hochgl. Eckabdeckblatt 1 x 91761 Hochgl. seittl. Verblendung</p>					
 <p>8356 Schenkel 77,1 x 77,1 cm 2 Türen, 1 Einlegeboden T 39,1 cm</p>					
 <p>8357 Schenkel 86,7 x 86,7 cm wie vor T 48,7 cm - Korpus bleibt 39,1 cm tief, Abdeckblatt steht nach hinten über. - Bei Einsatz als Abschluss-element wird die Seite nach hinten überstehend geliefert.</p> <p>- Weiterbau nur in gleicher oder geringerer Tiefe möglich. - Nicht möglich als Aufsatz- oder Wangenelement.</p>					

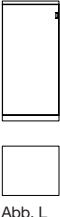
Korpuselemente 2,5 R, Höhe 95,1 cm

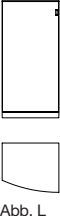
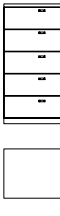

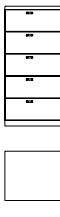



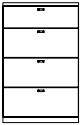
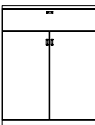

(Abdeckblätter bis 270,0 cm durchgehend)

Best.-Nr. / Maße Beschreibung		PG 1	PG 2	Best.-Nr. / Maße Beschreibung		PG 1	PG 2
 <p>Abb. L</p>	24801 L B 37,5 cm 24802 R B 37,5 cm 24803 L B 45,0 cm 24804 R B 45,0 cm 85604 L B 52,5 cm 85605 R B 52,5 cm 24805 L B 60,0 cm 24806 R B 60,0 cm 1 Tür, 2 Einlegeböden T 39,1 cm			 <p>Abb. L</p>	24811 L B 45,0 cm 24812 R B 45,0 cm 85612 L B 52,5 cm 85613 R B 52,5 cm 24813 L B 60,0 cm 24814 R B 60,0 cm 1 Schubkasten, 1 Tür, 1 Einlegeboden T 39,1 cm		
	25590 L B 37,5 cm 25591 R B 37,5 cm 25592 L B 45,0 cm 25593 R B 45,0 cm 85606 L B 52,5 cm 85607 R B 52,5 cm 25594 L B 60,0 cm 25595 R B 60,0 cm wie vor T 48,7 cm				25601 L B 45,0 cm 25602 R B 45,0 cm 85614 L B 52,5 cm 85615 R B 52,5 cm 25603 L B 60,0 cm 25604 R B 60,0 cm wie vor T 48,7 cm		
 <p>Abb. L</p>	25248 L B 45,0 cm 25249 R B 45,0 cm 25250 L B 60,0 cm 25251 R B 60,0 cm 1 Tür (gerundet), 2 Einlegeböden T 29,5/39,1 cm Der Weiterbau mit 39,1 cm tiefen Elementen ist an der flacheren Seite (29,5 cm) nicht möglich.				24827 B 45,0 cm 85616 B 52,5 cm 24828 B 60,0 cm 24829 B 75,0 cm 24830 B 90,0 cm 5 Schubkästen T 39,1 cm		
	25586 L B 45,0 cm 25587 R B 45,0 cm 25588 L B 60,0 cm 25589 R B 60,0 cm wie vor T 39,1/48,7 cm				25596 B 45,0 cm 85617 B 52,5 cm 25597 B 60,0 cm 25598 B 75,0 cm 25599 B 90,0 cm wie vor T 48,7 cm		
 <p>Abb. L</p>	81069 L B 37,5 cm 81070 R B 37,5 cm 80201 L B 45,0 cm 80202 R B 45,0 cm 85608 L B 52,5 cm 85609 R B 52,5 cm 80203 L B 60,0 cm 80204 R B 60,0 cm 1 Rahmen-Glastür, 2 Glaseinlegeböden T 39,1 cm				29201 B 105,0 cm 24832 B 120,0 cm 29202 B 135,0 cm 5 Schubkästen T 39,1 cm		
	Beleuchtung und Spiegerrückwand siehe Seiten 116, 117 und 111. 81071 L B 37,5 cm 81072 R B 37,5 cm 80205 L B 45,0 cm 80206 R B 45,0 cm 85610 L B 52,5 cm 85611 R B 52,5 cm 80207 L B 60,0 cm 80208 R B 60,0 cm wie vor T 48,7 cm				29203 B 105,0 cm 25600 B 120,0 cm 29204 B 135,0 cm wie vor T 48,7 cm		

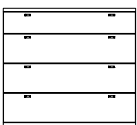
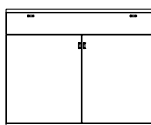
Korpuselemente 2,5 R, Höhe 95,1 cm

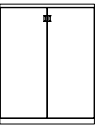
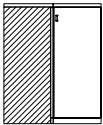

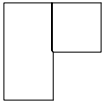
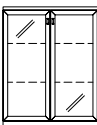
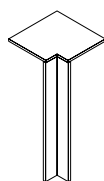









(Abdeckblätter bis 270,0 cm durchgehend)

Füße (Höhe +8,8 cm) / (Kufen (Höhe +9,2 cm) /
 Sockelgleiter (Höhe +0,6 cm) siehe Seite 109.

Best.-Nr. / Maße Beschreibung	PG 1	PG 2	Best.-Nr. / Maße Beschreibung	PG 1	PG 2
 <p>30282 B 45,0 cm 77968 B 52,5 cm 30283 B 60,0 cm 30284 B 75,0 cm 30285 B 90,0 cm</p> <p>1 Schubkasten, 3 Auszüge 0,66 R</p> <p>T 39,1 cm</p>			 <p>24858 B 75,0 cm 24859 B 90,0 cm</p> <p>1 Schubkasten, 2 Türen, 1 Einlegeboden</p> <p>T 39,1 cm</p>		
 <p>30286 B 45,0 cm 79563 B 52,5 cm 30287 B 60,0 cm 30288 B 75,0 cm 30289 B 90,0 cm</p> <p>wie vor</p> <p>T 48,7 cm</p>			 <p>25607 B 75,0 cm 25608 B 90,0 cm</p> <p>wie vor</p> <p>T 48,7 cm</p>		
 <p>29197 B 105,0 cm 30290 B 120,0 cm 29198 B 135,0 cm</p> <p>1 Schubkasten, 3 Auszüge 0,66 R</p> <p>T 39,1 cm</p>			 <p>24863 B 120,0 cm</p> <p>2 Türen, 2 Einlegeböden B 60, 1 Schubkasten</p> <p>T 39,1 cm</p>		
 <p>29199 B 105,0 cm 30291 B 120,0 cm 29200 B 135,0 cm</p> <p>wie vor</p> <p>T 48,7 cm</p>			 <p>25609 B 120,0 cm</p> <p>wie vor</p> <p>T 48,7 cm</p>		
 <p>24851 B 75,0 cm 24852 B 90,0 cm</p> <p>2 Türen, 2 Einlegeböden</p> <p>T 39,1 cm</p>			 <p>24855</p> <p>Schenkel 77,1 x 77,1 cm</p> <p>2 Türen, 2 Einlegeböden</p> <p>T 39,1 cm</p>		
 <p>25605 B 75,0 cm 25606 B 90,0 cm</p> <p>wie vor</p> <p>T 48,7 cm</p>			 <p>25610</p> <p>Schenkel 86,7 x 86,7 cm</p> <p>wie vor</p> <p>T 48,7 cm</p> <p>– Weiterbau nur in gleicher oder geringerer Tiefe möglich. – Nicht möglich als Aufsatz- oder Wan- genelement.</p> <p>– Korpus bleibt 39,1 cm tief, Abdeckblatt steht nach hinten über. – Bei Einsatz als Abschluss- element wird die Seite nach hinten überstehend geliefert.</p>		
 <p>80209 B 75,0 cm 80210 B 90,0 cm</p> <p>2 Rahmen-Glastüren, 2 Glaseinlegeböden</p> <p>T 39,1 cm</p>			 <p>90220</p> <p>Schenkel 42,1 x 42,1 cm</p> <p>1 Eckabdeckblatt, 1 Eckleiste</p> <p>T 39,1 cm</p>		
 <p>80211 B 75,0 cm 80212 B 90,0 cm</p> <p>wie vor</p> <p>T 48,7 cm</p> <p>Beleuchtung und Spiegelrückwand siehe Seiten 116, 117 und 111.</p>			<p>90224</p> <p>Schenkel 51,7 x 51,7 cm</p> <p>wie vor</p> <p>T 48,7 cm</p> <p>– Ecke nicht als Stauraum nutzbar. – einseitige Abdeck- blatttiefenkürzung ohne – Eine Ausklung von max. 32,1 / 41,7 cm ist möglich. (Brand- schutztechnische Auflagen müssen beachtet werden.)</p> <p>1 x 91622 Hochgl. Eckabdeckblatt (Eckleiste in Hochglanz nicht möglich)</p>		

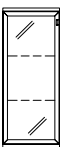

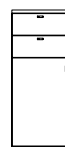



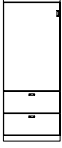

Korpuselemente 3 R, Höhe 112,7 cm

(Abdeckblätter bis 270,0 cm durchgehend)

Best.-Nr. / Maße Beschreibung		PG 1	PG 2	Best.-Nr. / Maße Beschreibung		PG 1	PG 2
  Abb. L	7696 L B 37,5 cm 7697 R B 37,5 cm 7473 L B 45,0 cm 7474 R B 45,0 cm 85618 L B 52,5 cm 85619 R B 52,5 cm 7475 L B 60,0 cm 7476 R B 60,0 cm 1 Tür, 2 Einlegeböden T 39,1 cm			  - Nicht möglich als Wangenelement. Lichte Nischenmaße: B 38,0/45,5/53,0/68,0, T 34,9 (bei T 39,1) cm B 38,0/45,5/53,0/68,0, T 44,5 (bei T 48,7) cm 2 x LED-Holzbodenbeleuchtung siehe Seite 116.	24178 B 45,0 cm 85626 B 52,5 cm 24179 B 60,0 cm 24180 B 75,0 cm 2 Zwischenbauböden (nicht verstellbar) T 39,1 cm		
	7698 L B 37,5 cm 7699 R B 37,5 cm 7700 L B 45,0 cm 7701 R B 45,0 cm 85620 L B 52,5 cm 85621 R B 52,5 cm 7702 L B 60,0 cm 7703 R B 60,0 cm wie vor T 48,7 cm				25631 B 45,0 cm 85627 B 52,5 cm 25632 B 60,0 cm 25633 B 75,0 cm wie vor T 48,7 cm		
1 x 93534 Aufsatzelement inkl. Höhenkürzung in Kombination mit 1,25 R oder 1,5 R Elementen							
  Abb. L - Nicht möglich als Wangenelement.	2606 L B 45,0 cm 2607 R B 45,0 cm 24174 L B 60,0 cm 24175 R B 60,0 cm 1 Tür (gerundet), 2 Einlegeböden T 29,5/39,1 cm Der Weiterbau mit 39,1 cm tiefen Elementen ist an der flacheren Seite (29,5 cm) nicht möglich.			  - Nicht möglich als Wangenelement. Lichte Nischenmaße: B 38,0/45,5/53,0/68,0, T 34,9 (bei T 39,1) cm B 38,0/45,5/53,0/68,0, T 44,5 (bei T 48,7) cm LED-Holzbodenbeleuchtung siehe Seite 116.	24181 B 45,0 cm 85628 B 52,5 cm 24182 B 60,0 cm 24183 B 75,0 cm 2 Schubkästen, 1 Zwischenbauboden (nicht verstellbar) T 39,1 cm		
	2608 L B 45,0 cm 2609 R B 45,0 cm 24176 L B 60,0 cm 24177 R B 60,0 cm wie vor T 39,1/48,7 cm				25634 B 45,0 cm 85629 B 52,5 cm 25635 B 60,0 cm 25636 B 75,0 cm wie vor T 48,7 cm		
1 x 93534 Aufsatzelement inkl. Höhenkürzung in Kombination mit 1,25 R oder 1,5 R Elementen							
  Abb. L	7704 L B 37,5 cm 7705 R B 37,5 cm 7489 L B 45,0 cm 7490 R B 45,0 cm 85622 L B 52,5 cm 85623 R B 52,5 cm 7491 L B 60,0 cm 7492 R B 60,0 cm 1 Rahmen-Glastür, 2 Glaseinlegeböden T 39,1 cm			  Abb. L	7477 L B 45,0 cm 7478 R B 45,0 cm 85630 L B 52,5 cm 85631 R B 52,5 cm 7479 L B 60,0 cm 7480 R B 60,0 cm 2 Schubkästen, 1 Tür, 1 Einlegeboden T 39,1 cm		
	7706 L B 37,5 cm 7707 R B 37,5 cm 7708 L B 45,0 cm 7709 R B 45,0 cm 85624 L B 52,5 cm 85625 R B 52,5 cm 7710 L B 60,0 cm 7711 R B 60,0 cm wie vor T 48,7 cm				7712 L B 45,0 cm 7713 R B 45,0 cm 85632 L B 52,5 cm 85633 R B 52,5 cm 7714 L B 60,0 cm 7715 R B 60,0 cm wie vor T 48,7 cm		
Beleuchtung und Spiegelrückwand siehe Seiten 116, 117 und 111.							
1 x 93534 Aufsatzelement inkl. Höhenkürzung in Kombination mit 1,25 R oder 1,5 R Elementen							

Korpuselemente 3 R, Höhe 112,7 cm

(Abdeckblätter bis 270,0 cm durchgehend)

Best.-Nr. / Maße Beschreibung	PG 1	PG 2	Best.-Nr. / Maße Beschreibung	PG 1	PG 2
 <p> 2610 L B 45,0 cm 2611 R B 45,0 cm 85634 L B 52,5 cm 85635 R B 52,5 cm 2612 L B 60,0 cm 2613 R B 60,0 cm 1 Tür, 1 Einlegeboden, 2 Schubkästen T 39,1 cm </p>  <p>Abb. L</p>			 <p> 7485 B 45,0 cm 85646 B 52,5 cm 7486 B 60,0 cm 7487 B 75,0 cm 7488 B 90,0 cm 6 Schubkästen T 39,1 cm </p>		
<p> 2614 L B 45,0 cm 2615 R B 45,0 cm 85636 L B 52,5 cm 85637 R B 52,5 cm 2616 L B 60,0 cm 2617 R B 60,0 cm wie vor T 48,7 cm </p>			<p> 7720 B 45,0 cm 85647 B 52,5 cm 7721 B 60,0 cm 7722 B 75,0 cm 7723 B 90,0 cm wie vor T 48,7 cm </p>		
 <p> 7493 L B 45,0 cm 7494 R B 45,0 cm 85638 L B 52,5 cm 85639 R B 52,5 cm 7495 L B 60,0 cm 7496 R B 60,0 cm 2 Schubkästen, 1 Rahmen-Glastür, 1 Glaseinlegeboden T 39,1 cm </p>  <p>Abb. L</p>			 <p> 80217 B 45,0 cm 85648 B 52,5 cm 80218 B 60,0 cm 80219 B 75,0 cm 80220 B 90,0 cm 2 Schubkästen, 3 Auszüge 0,66 R T 39,1 cm </p>		
<p> Beleuchtung und Spiegelrückwand siehe Seiten 116, 117 und 111. </p> <p> 7716 L B 45,0 cm 7717 R B 45,0 cm 85640 L B 52,5 cm 85641 R B 52,5 cm 7718 L B 60,0 cm 7719 R B 60,0 cm wie vor T 48,7 cm </p>			<p> 80221 B 45,0 cm 85649 B 52,5 cm 80222 B 60,0 cm 80223 B 75,0 cm 80224 B 90,0 cm wie vor T 48,7 cm </p>		
 <p> 2618 L B 45,0 cm 2619 R B 45,0 cm 85642 L B 52,5 cm 85643 R B 52,5 cm 2620 L B 60,0 cm 2621 R B 60,0 cm 1 Rahmen-Glastür, 1 Glaseinlegeboden, 2 Schubkästen T 39,1 cm </p>  <p>Abb. L</p>			 <p> 7481 B 75,0 cm 7482 B 90,0 cm 2 Türen, 2 Einlegeböden T 39,1 cm </p>		
<p> Beleuchtung und Spiegelrückwand siehe Seiten 116, 117 und 111. </p> <p> 2622 L B 45,0 cm 2623 R B 45,0 cm 85644 L B 52,5 cm 85645 R B 52,5 cm 2624 L B 60,0 cm 2625 R B 60,0 cm wie vor T 48,7 cm </p>			<p> 7724 B 75,0 cm 7725 B 90,0 cm wie vor T 48,7 cm </p> <p> 1 x 93534 Aufsatzelement inkl. Höhenkürzung in Kombination mit 1,25 R oder 1,5 R Elementen </p>		

KIRA-SYSTEM







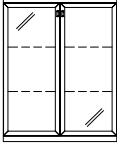
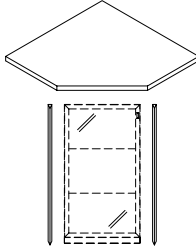

A = Aufsatzelement, H -4,5 cm (nur in Kombination mit 1 R Unterteil)
W = Wangenelement **(siehe Seite 4)**

Hochglanz e Korpus + Front siehe Tabelle C/D Seite 121.

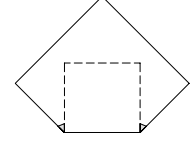
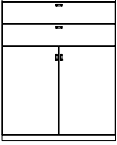
Korpuselemente 3 R, Höhe 112,7 cm

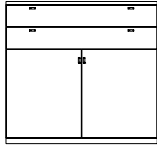
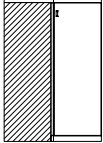
(Abdeckblätter bis 270,0 cm durchgehend)

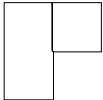
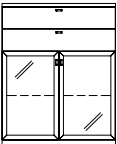
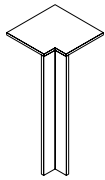









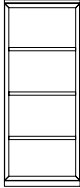

Füße (Höhe +8,8 cm) / (Kufen (Höhe +9,2 cm) /
 Sockelgleiter (Höhe +0,6 cm) siehe Seite 109.

Best.-Nr. / Maße Beschreibung		PG 1	PG 2	Best.-Nr. / Maße Beschreibung		PG 1	PG 2
	7726 B 75,0 cm 7497 B 90,0 cm 2 Rahmen-Glastüren, 2 Glaseinlegeböden T 39,1 cm				7574 B 45,0 cm Schenkel 71,5 x 71,5 cm 7575 B 60,0 cm Schenkel 82,0 x 82,0 cm 1 Eckabdeckblatt mit Eckleisten T 39,1 cm 1 x 24020 Verblendung links 1 x 24021 Verblendung rechts		
	7727 B 75,0 cm 7728 B 90,0 cm wie vor T 48,7 cm				7734 B 45,0 cm Schenkel 81,1 x 81,1 cm 7735 B 60,0 cm Schenkel 91,6 x 91,6 cm wie vor T 48,7 cm 1 x 24369 Verblendung links 1 x 24370 Verblendung rechts		
Beleuchtung und Spiegelrückwand siehe Seiten 116, 117 und 111. 1 x 93534 Aufsatzelement inkl. Höhenkürzung in Kombination mit 1,25 R oder 1,5 R Elementen				- Weiterbau nur in gleicher Höhe und in gleicher oder geringerer Tiefe möglich. - Nicht möglich als Aufsatzelement. 1 x 91620 Hochgl. Eckabdeckblatt 1 x 91763 Hochgl. seitl. Verblendung			
	7483 B 75,0 cm 7484 B 90,0 cm 2 Schubkästen, 2 Türen, 1 Einlegeboden T 39,1 cm				7729 B 75,0 cm 7730 B 90,0 cm wie vor T 48,7 cm		
	24922 B 120,0 cm 2 Schubkästen, 2 Türen, 2 Einlegeböden B 60 T 39,1 cm				8358 Schenkel 77,1 x 77,1 cm 2 Türen, 2 Einlegeböden T 39,1 cm		
	25611 B 120,0 cm wie vor T 48,7 cm				8359 Schenkel 86,7 x 86,7 cm wie vor T 48,7 cm - Korpus bleibt 39,1 cm tief, Abdeckblatt steht nach hinten über. - Bei Einsatz als Abschluss-element wird die Seite nach hinten überstehend geliefert.		
	7731 B 75,0 cm 7978 B 90,0 cm 2 Schubkästen, 2 Rahmen-Glastüren, 1 Glaseinlegeboden T 39,1 cm				90220 Schenkel 42,1 x 42,1 cm 1 Eckabdeckblatt, 1 Eckleiste T 39,1 cm		
	7732 B 75,0 cm 7733 B 90,0 cm wie vor T 48,7 cm			- Ecke nicht als Stauraum nutzbar. - einseitige Abdeckblathtiefenkürzung ohne - Eine Ausklindung von max. 32,1 / 41,7 cm ist möglich. (Brand-schutztechnische Auflagen müssen beachtet werden.) 1 x 91622 Hochgl. Eckabdeckblatt (Eckleiste in Hochglanz nicht möglich)			

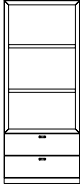
Korpuselemente 4 R, Höhe 147,9 cm

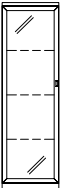
(Abdeckblätter bis 270,0 cm durchgehend)

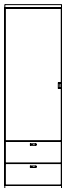





Füße (Höhe +8,8 cm) / (Kufen (Höhe +9,2 cm)
 / Sockelgleiter (Höhe +0,6 cm) siehe Seite 109.

Best.-Nr. / Maße Beschreibung	PG 1	PG 2	Best.-Nr. / Maße Beschreibung	PG 1	PG 2
  Abb. L 1 Tür, 3 Einlegeböden T 39,1 cm 1 x 93534 Aufsatzelement inkl. Höhenkürzung in Kombination mit 1,25 R oder 1,5 R Elementen			  Abb. L - Nicht möglich als Wangenelement. Lichte Nischenmaße: B 38,0/45,5/53,0/68,0, T 34,9 (bei T 39,1) cm B 38,0/45,5/53,0/68,0, T 44,5 (bei T 48,7) cm 2x LED-Holzbodenbeleuchtung siehe Seite 116.		
7736 L B 37,5 cm 7737 R B 37,5 cm 7097 L B 45,0 cm 7098 R B 45,0 cm 85650 L B 52,5 cm 85651 R B 52,5 cm 7105 L B 60,0 cm 7106 R B 60,0 cm 7738 L B 37,5 cm 7739 R B 37,5 cm 7740 L B 45,0 cm 7741 R B 45,0 cm 85652 L B 52,5 cm 85653 R B 52,5 cm 7742 L B 60,0 cm 7743 R B 60,0 cm wie vor T 48,7 cm			24188 B 45,0 cm 85658 B 52,5 cm 24189 B 60,0 cm 24190 B 75,0 cm 3 Zwischenbauböden (nicht verstellbar) T 39,1 cm 25637 B 45,0 cm 85659 B 52,5 cm 25638 B 60,0 cm 25639 B 75,0 cm wie vor T 48,7 cm		
  Abb. L - Nicht möglich als Wangenelement.			  Abb. L - Nicht möglich als Wangenelement.		
1013 L B 45,0 cm 1014 R B 45,0 cm 24184 L B 60,0 cm 24185 R B 60,0 cm 1 Tür (gerundet), 3 Einlegeböden T 29,5/39,1 cm 2626 L B 45,0 cm 2627 R B 45,0 cm 24186 L B 60,0 cm 24187 R B 60,0 cm wie vor T 39,1/48,7 cm Der Weiterbau mit 39,1 cm tiefen Elementen ist an der flacheren Seite (29,5 cm) nicht möglich.			24191 B 45,0 cm 85660 B 52,5 cm 24192 B 60,0 cm 24193 B 75,0 cm 2 Schubkästen, 2 Zwischenbauböden (nicht verstellbar) T 39,1 cm 25640 B 45,0 cm 85661 B 52,5 cm 25641 B 60,0 cm 25642 B 75,0 cm wie vor T 48,7 cm Lichte Nischenmaße: B 38,0/45,5/53,0/68,0, T 34,9 (bei T 39,1) cm B 38,0/45,5/53,0/68,0, T 44,5 (bei T 48,7) cm 2x LED-Holzbodenbeleuchtung siehe Seite 116.		
1 x 93534 Aufsatzelement inkl. Höhenkürzung in Kombination mit 1,25 R oder 1,5 R Elementen			7647 L B 45,0 cm 7649 R B 45,0 cm 85662 L B 52,5 cm 85663 R B 52,5 cm 7648 L B 60,0 cm 7650 R B 60,0 cm 1 Tür, 2 Einlegeböden, 2 Schubkästen T 39,1 cm		
  Abb. L Beleuchtung und Spiegelrückwand siehe Seiten 116, 117 und 111.			  Abb. L 7746 L B 37,5 cm 7747 R B 37,5 cm 7748 L B 45,0 cm 7749 R B 45,0 cm 85656 L B 52,5 cm 85657 R B 52,5 cm 7750 L B 60,0 cm 7751 R B 60,0 cm wie vor T 48,7 cm 1 x 93534 Aufsatzelement inkl. Höhenkürzung in Kombination mit 1,25 R oder 1,5 R Elementen		

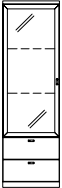
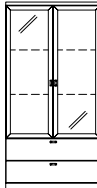
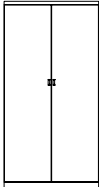
Korpuselemente 4 R, Höhe 147,9 cm

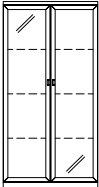
(Abdeckblätter bis 270,0 cm durchgehend)

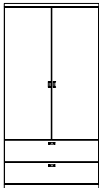
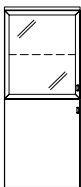

Füße (Höhe +8,8 cm) / (Kufen (Höhe +9,2 cm) / Sockelgleiter (Höhe +0,6 cm) siehe Seite 109.

Best.-Nr. / Maße Beschreibung	PG 1	PG 2	Best.-Nr. / Maße Beschreibung	PG 1	PG 2
 <p>7651 L B 45,0 cm 7653 R B 45,0 cm 85666 L B 52,5 cm 85667 R B 52,5 cm 7652 L B 60,0 cm 7654 R B 60,0 cm</p> <p>1 Rahmen-Glastür, 2 Glaseinlegeböden, 2 Schubkästen</p> <p>T 39,1 cm</p>			 <p>7657 B 75,0 cm 7658 B 90,0 cm</p> <p>2 Rahmen-Glastüren, 2 Glaseinlegeböden, 2 Schubkästen</p> <p>T 39,1 cm</p>		
<p>Abb. L</p> <p>Beleuchtung und Spiegelrückwand siehe Seiten 116, 117 und 111.</p> <p>7909 L B 45,0 cm 7910 R B 45,0 cm 85668 L B 52,5 cm 85669 R B 52,5 cm 7911 L B 60,0 cm 7912 R B 60,0 cm</p> <p>wie vor</p> <p>T 48,7 cm</p>			<p>Beleuchtung und Spiegelrückwand siehe Seiten 116, 117 und 111.</p> <p>7915 B 75,0 cm 7916 B 90,0 cm</p> <p>wie vor</p> <p>T 48,7 cm</p>		
 <p>7125 B 75,0 cm 7128 B 90,0 cm</p> <p>2 Türen, 3 Einlegeböden</p> <p>T 39,1 cm</p>			 <p>7099 L B 45,0 cm 7100 R B 45,0 cm 85670 L B 52,5 cm 85671 R B 52,5 cm 7109 L B 60,0 cm 7110 R B 60,0 cm 7117 L B 75,0 cm 7118 R B 75,0 cm</p> <p>2 Türen, 2 Einlegeböden</p> <p>T 39,1 cm</p>		
 <p>7752 B 75,0 cm 7753 B 90,0 cm</p> <p>wie vor</p> <p>T 48,7 cm</p> <p>1 x 93534 Aufsatzelement inkl. Höhenkürzung in Kombination mit 1,25 R oder 1,5 R Elementen</p>			<p>Abb. L</p> <p>7756 L B 45,0 cm 7757 R B 45,0 cm 85672 L B 52,5 cm 85673 R B 52,5 cm 7758 L B 60,0 cm 7759 R B 60,0 cm 7760 L B 75,0 cm 7761 R B 75,0 cm</p> <p>wie vor</p> <p>T 48,7 cm</p>		
 <p>7126 B 75,0 cm 7148 B 90,0 cm</p> <p>2 Rahmen-Glastüren, 3 Glaseinlegeböden</p> <p>T 39,1 cm</p>			 <p>2628 L B 45,0 cm 2629 R B 45,0 cm 24407 L B 60,0 cm 24489 R B 60,0 cm</p> <p>2 Türen (gerundet), 2 Einlegeböden</p> <p>T 29,5/39,1 cm</p>		
 <p>7754 B 75,0 cm 7755 B 90,0 cm</p> <p>wie vor</p> <p>T 48,7 cm</p> <p>1 x 93534 Aufsatzelement inkl. Höhenkürzung in Kombination mit 1,25 R oder 1,5 R Elementen</p> <p>Beleuchtung und Spiegelrückwand siehe Seiten 116, 117 und 111.</p>			<p>Abb. L</p> <p>2630 L B 45,0 cm 2631 R B 45,0 cm 24408 L B 60,0 cm 24490 R B 60,0 cm</p> <p>wie vor</p> <p>T 39,1/48,7 cm</p> <p>- Nicht möglich als Wangenelement.</p>		
 <p>7655 B 75,0 cm 7656 B 90,0 cm</p> <p>2 Türen, 2 Einlegeböden, 2 Schubkästen</p> <p>T 39,1 cm</p>			 <p>85674 L B 52,5 cm 85675 R B 52,5 cm 7111 L B 60,0 cm 7112 R B 60,0 cm 7119 L B 75,0 cm 7120 R B 75,0 cm</p> <p>1 Rahmen-Glastür, 1 Glaseinlegeboden, 1 Tür, 1 Einlegeboden</p> <p>T 39,1 cm</p>		
 <p>7913 B 75,0 cm 7914 B 90,0 cm</p> <p>wie vor</p> <p>T 48,7 cm</p>			<p>Abb. L</p> <p>Beleuchtung und Spiegelrückwand siehe Seiten 116, 117 und 111.</p> <p>85676 L B 52,5 cm 85677 R B 52,5 cm 7762 L B 60,0 cm 7763 R B 60,0 cm 7764 L B 75,0 cm 7765 R B 75,0 cm</p> <p>wie vor</p> <p>T 48,7 cm</p>		

Korpuselemente 4 R, Höhe 147,9 cm

(Abdeckblätter bis 270,0 cm durchgehend)

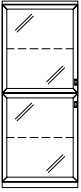
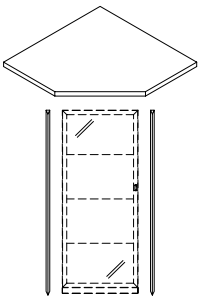
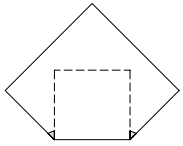
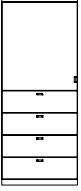
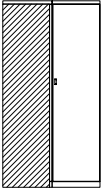
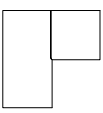

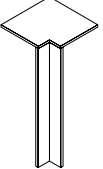

Füße (Höhe +8,8 cm) / (Kufen (Höhe +9,2 cm)
 / Sockelgleiter (Höhe +0,6 cm) siehe Seite 109.

Best.-Nr. / Maße Beschreibung	PG 1	PG 2	Best.-Nr. / Maße Beschreibung	PG 1	PG 2
 <p>85678 L B 52,5 cm 85679 R B 52,5 cm 7076 L B 60,0 cm 7077 R B 60,0 cm 7078 L B 75,0 cm 7079 R B 75,0 cm</p> <p>2 Rahmen-Glastüren, 2 Glaseinlegeböden T 39,1 cm</p>			 <p>7365 B 45,0 cm Schenkel 71,5 x 71,5 cm 7366 B 60,0 cm Schenkel 82,0 x 82,0 cm</p> <p>1 Eckabdeckblatt mit Eckleisten T 39,1 cm 1 x 24022 Verblendung links 1 x 24023 Verblendung rechts</p>		
<p>Abb. L</p> <p>Beleuchtung und Spiegelrückwand siehe Seiten 116, 117 und 111.</p> <p>wie vor T 48,7 cm</p>			 <p>7790 B 45,0 cm Schenkel 81,1 x 81,1 cm 7791 B 60,0 cm Schenkel 91,6 x 91,6 cm</p> <p>wie vor T 48,7 cm 1 x 24397 Verblendung links 1 x 24398 Verblendung rechts</p> <p>- Weiterbau nur in gleicher Höhe und in gleicher oder geringerer Tiefe möglich. - Nicht möglich als Aufsatzelement.</p> <p>1 x 91620 Hochgl. Eckabdeckblatt 1 x 91765 Hochgl. seitl. Verblendung</p>		
 <p>7101 L B 45,0 cm 7102 R B 45,0 cm 85682 L B 52,5 cm 85683 R B 52,5 cm 7113 L B 60,0 cm 7114 R B 60,0 cm 7121 L B 75,0 cm 7122 R B 75,0 cm</p> <p>1 Tür, 1 Einlegeboden, 4 Schubkästen T 39,1 cm</p>			 <p>8382 Schenkel 77,1 x 77,1 cm 2 Türen, 3 Einlegeböden T 39,1 cm</p>		
<p>Abb. L</p> <p>7778 L B 45,0 cm 7779 R B 45,0 cm 85684 L B 52,5 cm 85685 R B 52,5 cm 7780 L B 60,0 cm 7781 R B 60,0 cm 7782 L B 75,0 cm 7783 R B 75,0 cm</p> <p>wie vor T 48,7 cm</p>			 <p>8383 Schenkel 86,7 x 86,7 cm wie vor T 48,7 cm</p> <p>- Korpus bleibt 39,1 cm tief, Abdeckblatt steht nach hinten über. - Bei Einsatz als Abschluss- element wird die Seite nach hinten überstehend geliefert.</p> <p>- Weiterbau nur in gleicher oder geringerer Tiefe möglich. - Nicht möglich als Aufsatz- oder Wangenelement.</p>		
 <p>7503 L B 45,0 cm 7504 R B 45,0 cm 85686 L B 52,5 cm 85687 R B 52,5 cm 7115 L B 60,0 cm 7116 R B 60,0 cm 7123 L B 75,0 cm 7124 R B 75,0 cm</p> <p>1 Rahmen-Glastür, 1 Glaseinlegeboden, 4 Schubkästen T 39,1 cm</p>			<p>90220 Schenkel 42,1 x 42,1 cm 1 Eckabdeckblatt, 1 Eckleiste T 39,1 cm</p>		
<p>Abb. L</p> <p>Beleuchtung und Spiegelrückwand siehe Seiten 116, 117 und 111.</p> <p>wie vor T 48,7 cm</p>			 <p>90224 Schenkel 51,7 x 51,7 cm wie vor T 48,7 cm</p> <p>- Ecke nicht als Stauraum nutzbar. - einseitige Abdeck- blatttiefenkürzung ohne - Eine Ausklindung von max. 32,1 / 41,7 cm ist möglich. (Brand- schutztechnische Auflagen müssen beachtet werden.)</p> <p>1 x 91622 Hochgl. Eckabdeckblatt (Eckleiste in Hochglanz nicht möglich)</p>		

Korpuselemente 5 R, Höhe 183,1 cm

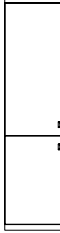
(Abdeckblätter bis 270,0 cm durchgehend)

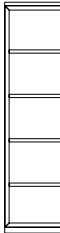
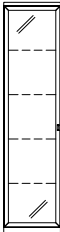
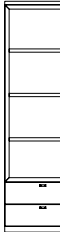









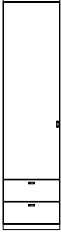

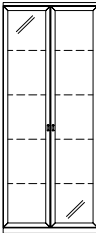

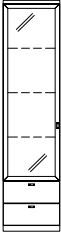

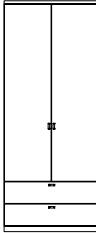

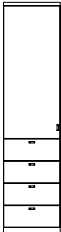

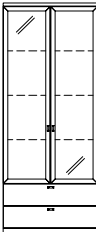
Füße (Höhe +8,8 cm) / (Kufen (Höhe +9,2 cm) / Sockelgleiter (Höhe +0,6 cm) siehe Seite 109.

Best.-Nr. / Maße Beschreibung	PG 1	PG 2	Best.-Nr. / Maße Beschreibung	PG 1	PG 2
 <p>7792 L B 37,5 cm 7793 R B 37,5 cm 7507 L B 45,0 cm 7508 R B 45,0 cm 85690 L B 52,5 cm 85691 R B 52,5 cm 7509 L B 60,0 cm 7510 R B 60,0 cm</p> <p>1 Tür, 4 Einlegeböden T 39,1 cm</p> <p>Abb. L</p>			 <p>2634 L B 45,0 cm 2635 R B 45,0 cm</p> <p>2 Türen (gerundet), 3 Einlegeböden T 29,5/39,1 cm – Nicht möglich als Wangenelement.</p> <p>Abb. L</p>		
<p>1 x 93534 Aufsatzelement inkl. Höhenkürzung in Kombination mit 1,25 R oder 1,5 R Elementen</p>					
 <p>2632 L B 45,0 cm 2633 R B 45,0 cm</p> <p>1 Tür (gerundet), 4 Einlegeböden T 29,5/39,1 cm – Nicht möglich als Wangenelement.</p> <p>Abb. L</p>			 <p>24196 B 45,0 cm 85696 B 52,5 cm 24197 B 60,0 cm 24198 B 75,0 cm</p> <p>4 Zwischenbauböden (nicht verstellbar) T 39,1 cm</p> <p>– Nicht möglich als Wangenelement.</p> <p>Lichte Nischenmaße: B 38,0/45,5/53,0/68,0, T 34,9 cm</p> <p>4 x LED-Holzbodenbeleuchtung siehe Seite 116.</p>		
<p>1 x 93534 Aufsatzelement inkl. Höhenkürzung in Kombination mit 1,25 R oder 1,5 R Elementen</p>					
 <p>7794 L B 37,5 cm 7795 R B 37,5 cm 7527 L B 45,0 cm 7528 R B 45,0 cm 85692 L B 52,5 cm 85693 R B 52,5 cm 7529 L B 60,0 cm 7530 R B 60,0 cm</p> <p>1 Rahmen-Glastür, 4 Glaseinlegeböden T 39,1 cm</p> <p>Beleuchtung und Spiegelrückwand siehe Seiten 116, 117 und 111.</p> <p>Abb. L</p>			 <p>24199 B 45,0 cm 85697 B 52,5 cm 24200 B 60,0 cm 24201 B 75,0 cm</p> <p>2 Schubkästen, 3 Zwischenbauböden (nicht verstellbar) T 39,1 cm</p> <p>– Nicht möglich als Wangenelement.</p> <p>Lichte Nischenmaße: B 38,0/45,5/53,0/68,0, T 34,9 cm</p> <p>2 x LED-Holzbodenbeleuchtung siehe Seite 116.</p>		
<p>1 x 93534 Aufsatzelement inkl. Höhenkürzung in Kombination mit 1,25 R oder 1,5 R Elementen</p>					
 <p>83456 L B 37,5 cm 83457 R B 37,5 cm 2677 L B 45,0 cm 2666 R B 45,0 cm 85694 L B 52,5 cm 85695 R B 52,5 cm 2667 L B 60,0 cm 2668 R B 60,0 cm</p> <p>2 Türen, 3 Einlegeböden T 39,1 cm</p> <p>Abb. L</p>			 <p>83458 L B 37,5 cm 83459 R B 37,5 cm 2673 L B 45,0 cm 2674 R B 45,0 cm 85698 L B 52,5 cm 85699 R B 52,5 cm 2675 L B 60,0 cm 2676 R B 60,0 cm</p> <p>1 Rahmen-Glastür, 2 Glaseinlegeböden, 1 Tür, 1 Einlegeboden T 39,1 cm</p> <p>Beleuchtung und Spiegelrückwand siehe Seiten 116, 117 und 111.</p> <p>Abb. L</p>		

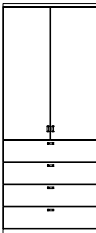
Korpuselemente 5 R, Höhe 183,1 cm

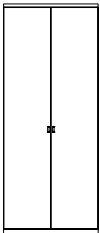
(Abdeckblätter bis 270,0 cm durchgehend)

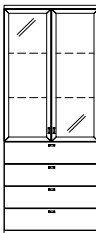
Füße (Höhe +8,8 cm) / (Kufen (Höhe +9,2 cm)
 / Sockelgleiter (Höhe +0,6 cm) siehe Seite 109.





Best.-Nr. / Maße Beschreibung	PG 1	PG 2	Best.-Nr. / Maße Beschreibung	PG 1	PG 2
 7521 L B 45,0 cm 7522 R B 45,0 cm 85700 L B 52,5 cm 85701 R B 52,5 cm 7523 L B 60,0 cm 7524 R B 60,0 cm 1 Tür, 3 Einlegeböden, 2 Schubkästen T 39,1 cm  Abb. L			 7541 B 75,0 cm 7542 B 90,0 cm 2 Rahmen-Glastüren, 4 Glaseinlegeböden T 39,1 cm 93534 Aufsatzelement inkl. Höhenkürzung in Kombination mit 1,25 R oder 1,5 R Elementen Beleuchtung und Spiegelrückwand siehe Seiten 116, 117 und 111. 		
 7515 L B 45,0 cm 7516 R B 45,0 cm 85702 L B 52,5 cm 85703 R B 52,5 cm 7517 L B 60,0 cm 7518 R B 60,0 cm 1 Rahmen-Glastür, 3 Glaseinlegeböden, 2 Schubkästen T 39,1 cm Beleuchtung und Spiegelrückwand siehe Seiten 116, 117 und 111.  Abb. L			 7535 B 75,0 cm 7536 B 90,0 cm 2 Türen, 3 Einlegeböden, 2 Schubkästen T 39,1 cm 		
 7511 L B 45,0 cm 7512 R B 45,0 cm 85704 L B 52,5 cm 85705 R B 52,5 cm 7513 L B 60,0 cm 7514 R B 60,0 cm 1 Tür, 2 Einlegeböden, 4 Schubkästen T 39,1 cm  Abb. L			 7539 B 75,0 cm 7540 B 90,0 cm 2 Rahmen-Glastüren, 3 Glaseinlegeböden, 2 Schubkästen T 39,1 cm Beleuchtung und Spiegelrückwand siehe Seiten 116, 117 und 111. 		
 7531 L B 45,0 cm 7532 R B 45,0 cm 85706 L B 52,5 cm 85707 R B 52,5 cm 7533 L B 60,0 cm 7534 R B 60,0 cm 1 Rahmen-Glastür, 2 Glaseinlegeböden, 4 Schubkästen T 39,1 cm Beleuchtung und Spiegelrückwand siehe Seiten 116, 117 und 111.  Abb. L			 7537 B 75,0 cm 7538 B 90,0 cm 2 Türen, 2 Einlegeböden, 4 Schubkästen T 39,1 cm 		
 7519 B 75,0 cm 7520 B 90,0 cm 2 Türen, 4 Einlegeböden T 39,1 cm 1 x 93534 Aufsatzelement inkl. Höhenkürzung in Kombination mit 1,25 R oder 1,5 R Elementen 			 7576 B 75,0 cm 7543 B 90,0 cm 2 Rahmen-Glastüren, 2 Glaseinlegeböden, 4 Schubkästen T 39,1 cm Beleuchtung und Spiegelrückwand siehe Seiten 116, 117 und 111. 		

Korpuselemente 5 R, Höhe 183,1 cm

(Abdeckblätter bis 270,0 cm durchgehend)

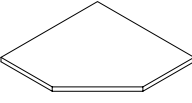
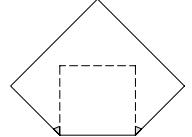
Korpuselemente 6 R, Höhe 218,3 cm

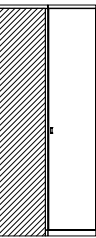
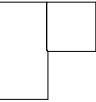
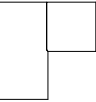
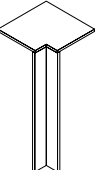
(Abdeckblätter bis 270,0 cm durchgehend)



Best.-Nr. / Maße Beschreibung	PG 1	PG 2	Best.-Nr. / Maße Beschreibung	PG 1	PG 2
 <p>7976 B 45,0 cm Schenkel 71,5 x 71,5 cm</p> <p>7977 B 60,0 cm Schenkel 82,0 x 82,0 cm</p> <p>1 Eckabdeckblatt mit Eckleisten</p> <p>T 39,1 cm</p> <p>1 x 24024 Verblendung links 1 x 24025 Verblendung rechts</p> <p>– Weiterbau nur in gleicher Höhe und in gleicher oder geringerer Tiefe möglich. – Nicht möglich als Aufsatz- element.</p>  <p>1 x 91620 Hochgl. Eckabdeckblatt 1 x 91767 Hochgl. seittl. Verblendung</p>			 <p>83462 L B 37,5 cm 83463 R B 37,5 cm 7348 L B 45,0 cm 7349 R B 45,0 cm 85712 L B 52,5 cm 85713 R B 52,5 cm 24534 L B 60,0 cm 24535 R B 60,0 cm</p> <p>1 Tür, 5 Einlegeböden</p> <p>T 39,1 cm</p> <p>1 x 93534 Aufsatzelement inkl. Höhenkürzung in Kombination mit 1,25 R oder 1,5 R Elementen</p> <p>Abb. L</p>		
 <p>8384 Schenkel 77,1 x 77,1 cm</p> <p>2 Türen, 4 Einlegeböden</p> <p>T 39,1 cm</p> <p>– Weiterbau nur in gleicher oder geringerer Tiefe möglich. – Nicht möglich als Aufsatz- oder Wangenelement.</p> 			 <p>2671 L B 45,0 cm 2672 R B 45,0 cm</p> <p>1 Tür (gerundet), 5 Einlegeböden</p> <p>T 29,5/39,1 cm</p> <p>– Nicht möglich als Wangenelement.</p> <p>1 x 93534 Aufsatzelement inkl. Höhenkürzung in Kombination mit 1,25 R oder 1,5 R Elementen</p> <p>Abb. L</p>		
 <p>90220 Schenkel 42,1 x 42,1 cm</p> <p>1 Eckabdeckblatt, 1 Eckleiste</p> <p>T 39,1 cm</p> <p>1 x 91622 Hochgl. Eck- abdeckblatt (Eckleiste in Hoch- glanz nicht möglich)</p> <p>– Ecke nicht als Stauraum nutzbar. – einseitige Abdeck- blatttiefenkürzung ohne – Eine Ausklinkung von max. 32,1 cm ist möglich. (Brand- schutztechnische Auflagen müssen beachtet werden.)</p>			 <p>7796 L B 37,5 cm 7797 R B 37,5 cm 7369 L B 45,0 cm 7370 R B 45,0 cm 85714 L B 52,5 cm 85715 R B 52,5 cm 7917 L B 60,0 cm 7918 R B 60,0 cm</p> <p>1 Rahmen-Glastür, 5 Glaseinlegeböden</p> <p>T 39,1 cm</p> <p>1 x 93534 Aufsatzelement inkl. Höhenkürzung in Kombination mit 1,25 R oder 1,5 R Elementen</p> <p>Beleuchtung und Spiegelrückwand siehe Seiten 116, 117 und 111.</p> <p>Abb. L</p>		

Hochglanz e Korpus + Front siehe Tabelle C/D Seite 121.

Sockelgleiter (Höhe +0,6 cm) siehe Seite 109.

Korpuselemente 6 R, Höhe 218,3 cm

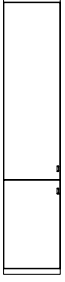
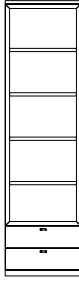
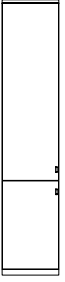
(Abdeckblätter bis 270,0 cm durchgehend)

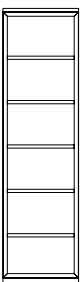
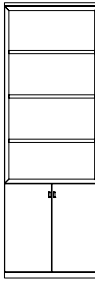
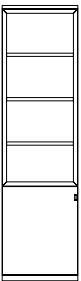
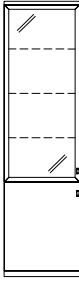









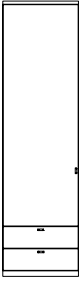

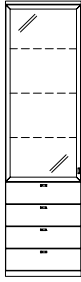

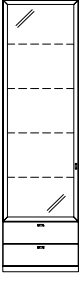

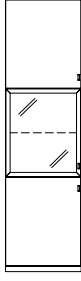
Best.-Nr. / Maße Beschreibung	PG 1	PG 2	Best.-Nr. / Maße Beschreibung	PG 1	PG 2
 <p> 7798 L B 37,5 cm 7799 R B 37,5 cm 7050 L B 45,0 cm 7051 R B 45,0 cm 85716 L B 52,5 cm 85717 R B 52,5 cm 7058 L B 60,0 cm 7059 R B 60,0 cm 2 Türen, 4 Einlegeböden T 39,1 cm - Nicht möglich als Wangenelement. </p>			 <p> 24207 B 45,0 cm 85721 B 52,5 cm 24208 B 60,0 cm 24209 B 75,0 cm 2 Schubkästen, 4 Zwischenbauböden (nicht verstellbar) T 39,1 cm - Nicht möglich als Wangenelement. </p>		
<p>Abb. L</p>			<p>Lichte Nischenmaße: B 38,0/45,5/53,0/68,0, T 34,9 cm</p>		
 <p> 1006 L B 45,0 cm 1010 R B 45,0 cm 24242 L B 60,0 cm 24243 R B 60,0 cm 2 Türen (gerundet), 4 Einlegeböden T 29,5/39,1 cm - Nicht möglich als Wangenelement. </p>			 <p> 24210 B 45,0 cm 85722 B 52,5 cm 24211 B 60,0 cm 24212 B 75,0 cm 4 Schubkästen, 3 Zwischenbauböden (nicht verstellbar) T 39,1 cm - Nicht möglich als Wangenelement. </p>		
<p>Abb. L</p>			<p>Lichte Nischenmaße: B 38,0/45,5/53,0/68,0, T 34,9 cm</p>		
 <p> 24204 B 45,0 cm 85718 B 52,5 cm 24205 B 60,0 cm 24206 B 75,0 cm 5 Zwischenbauböden (nicht verstellbar) T 39,1 cm - Nicht möglich als Wangenelement. </p>			 <p> 24217 B 75,0 cm 2 Türen, 1 Einlegeboden, 3 Zwischenbauböden (nicht verstellbar) T 39,1 cm - Nicht möglich als Wangenelement. </p>		
<p>Lichte Nischenmaße: B 38,0/45,5/53,0/68,0, T 34,9 cm</p>			<p>Lichte Nischenmaße: B 68,0, T 34,9 cm</p>		
<p>3 x LED-Holzbodenbeleuchtung siehe Seite 116.</p>			<p>2 x LED-Holzbodenbeleuchtung siehe Seite 116.</p>		
 <p> 24213 L B 45,0 cm 24214 R B 45,0 cm 85719 L B 52,5 cm 85720 R B 52,5 cm 24215 L B 60,0 cm 24216 R B 60,0 cm 1 Tür, 1 Einlegeboden, 3 Zwischenbauböden (nicht verstellbar) T 39,1 cm - Nicht möglich als Wangenelement. </p>			 <p> 7800 L B 37,5 cm 7801 R B 37,5 cm 7052 L B 45,0 cm 7053 R B 45,0 cm 85723 L B 52,5 cm 85724 R B 52,5 cm 7060 L B 60,0 cm 7061 R B 60,0 cm 1 Rahmen-Glastür, 3 Glaseinlegeböden, 1 Tür, 1 Einlegeboden T 39,1 cm Beleuchtung und Spiegelrückwand siehe Seiten 116, 117 und 111. </p>		
<p>Abb. L</p>			<p>Abb. L</p>		
<p>Lichte Nischenmaße: B 38,0/45,5/53,0, T 34,9 cm</p>					
<p>3 x LED-Holzbodenbeleuchtung siehe Seite 116.</p>					

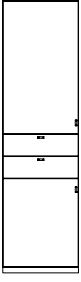
Hochglanz e Korpus + Front siehe Tabelle C/D Seite 121.

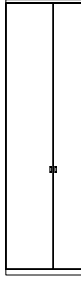
Sockelgleiter (Höhe +0,6 cm) siehe Seite 109.

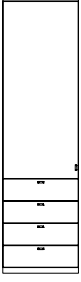
Korpuselemente 6 R, Höhe 218,3 cm

(Abdeckblätter bis 270,0 cm durchgehend)







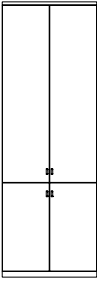

	Best.-Nr. / Maße Beschreibung	PG 1	PG 2		Best.-Nr. / Maße Beschreibung	PG 1	PG 2
  Abb. L	7550 L B 45,0 cm 7551 R B 45,0 cm 85725 L B 52,5 cm 85726 R B 52,5 cm 7552 L B 60,0 cm 7553 R B 60,0 cm 1 Tür, 4 Einlegeböden, 2 Schubkästen T 39,1 cm			  Abb. L	7056 L B 45,0 cm 7057 R B 45,0 cm 85731 L B 52,5 cm 85732 R B 52,5 cm 7064 L B 60,0 cm 7065 R B 60,0 cm 1 Rahmen-Glastür, 3 Glaseinlegeböden, 4 Schubkästen T 39,1 cm Beleuchtung und Spiegelrückwand siehe Seiten 116, 117 und 111.		
  Abb. L	7544 L B 45,0 cm 7545 R B 45,0 cm 85727 L B 52,5 cm 85728 R B 52,5 cm 7546 L B 60,0 cm 7547 R B 60,0 cm 1 Rahmen-Glastür, 4 Glaseinlegeböden, 2 Schubkästen T 39,1 cm Beleuchtung und Spiegelrückwand siehe Seiten 116, 117 und 111.			  Abb. L	85733 L B 45,0 cm 85734 R B 45,0 cm 85735 L B 52,5 cm 85736 R B 52,5 cm 7066 L B 60,0 cm 7067 R B 60,0 cm 2 Türen, 2 Einlegeböden, 1 Rahmen-Glastür, 1 Glaseinlegeboden T 39,1 cm Beleuchtung und Spiegelrückwand siehe Seiten 116, 117 und 111.		
  Abb. L	85826 L B 45,0 cm 85827 R B 45,0 cm 85828 L B 52,5 cm 85829 R B 52,5 cm 85830 L B 60,0 cm 85831 R B 60,0 cm 2 Türen, 3 Einlegeböden, 2 Schubkästen T 39,1 cm			  Abb. L	81084 B 75,0 cm 81085 B 90,0 cm 2 Türen, 5 Einlegeböden T 39,1 cm 1 x 93534 Aufsatzelement inkl. Höhenkürzung in Kombination mit 1,25 R oder 1,5 R Elementen		
  Abb. L	7054 L B 45,0 cm 7055 R B 45,0 cm 85729 L B 52,5 cm 85730 R B 52,5 cm 7062 L B 60,0 cm 7063 R B 60,0 cm 1 Tür, 3 Einlegeböden, 4 Schubkästen T 39,1 cm			  Abb. L	7371 B 75,0 cm 7919 B 90,0 cm 2 Rahmen-Glastüren, 5 Glaseinlegeböden T 39,1 cm 1 x 93534 Aufsatzelement inkl. Höhenkürzung in Kombination mit 1,25 R oder 1,5 R Elementen Beleuchtung und Spiegelrückwand siehe Seiten 116, 117 und 111.		

Hochglanz e Korpus + Front siehe Tabelle C/D Seite 121.

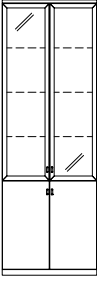
Sockelgleiter (Höhe +0,6 cm) siehe Seite 109.

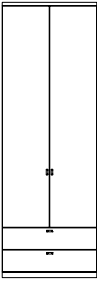
Korpuselemente 6 R, Höhe 218,3 cm

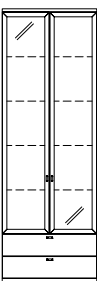
(Abdeckblätter bis 270,0 cm durchgehend)

Best.-Nr. / Maße Beschreibung	PG 1	PG 2	Best.-Nr. / Maße Beschreibung	PG 1	PG 2
 <p>7068 B 75,0 cm 7072 B 90,0 cm</p> <p>4 Türen, 4 Einlegeböden</p> <p>T 39,1 cm</p>			 <p>85832 B 75,0 cm 85833 B 90,0 cm</p> <p>4 Türen, 3 Einlegeböden, 2 Schubkästen</p> <p>T 39,1 cm</p>		
 <p>7069 B 75,0 cm 7073 B 90,0 cm</p> <p>2 Rahmen-Glastüren, 3 Glaseinlegeböden, 2 Türen, 1 Einlegeboden</p> <p>T 39,1 cm</p> <p>Beleuchtung und Spiegelrückwand siehe Seiten 116, 117 und 111.</p>			 <p>7070 B 75,0 cm 7074 B 90,0 cm</p> <p>2 Türen, 3 Einlegeböden, 4 Schubkästen</p> <p>T 39,1 cm</p>		
 <p>7554 B 75,0 cm 7555 B 90,0 cm</p> <p>2 Türen, 4 Einlegeböden, 2 Schubkästen</p> <p>T 39,1 cm</p>			 <p>7071 B 75,0 cm 7075 B 90,0 cm</p> <p>2 Rahmen-Glastüren, 3 Glaseinlegeböden, 4 Schubkästen</p> <p>T 39,1 cm</p> <p>Beleuchtung und Spiegelrückwand siehe Seiten 116, 117 und 111.</p>		
 <p>7548 B 75,0 cm 7549 B 90,0 cm</p> <p>2 Rahmen-Glastüren, 4 Glaseinlegeböden, 2 Schubkästen</p> <p>T 39,1 cm</p> <p>Beleuchtung und Spiegelrückwand siehe Seiten 116, 117 und 111.</p>			 <p>25281 B 90,0 cm mit Holztür</p> <p>2 Türen, 1 Mittelseite, 7 Böden, 1 Kleiderstange ausziehbar</p> <p>T 39,1 cm</p> <p>75155 B 90,0 cm mit Spiegeltür</p> <p>wie vor</p> <p>T 39,1 cm</p> <p>- Nicht möglich als Wangenelement.</p> <p>1 x 90464 2er Set Innenschubkasten B 60 cm (hinter Türen)</p>		

Korpuselemente 6 R, Höhe 218,3 cm

(Abdeckblätter bis 270,0 cm durchgehend)

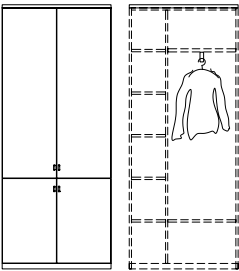
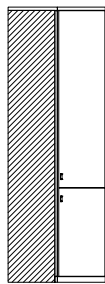
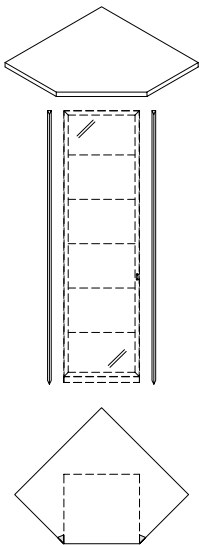
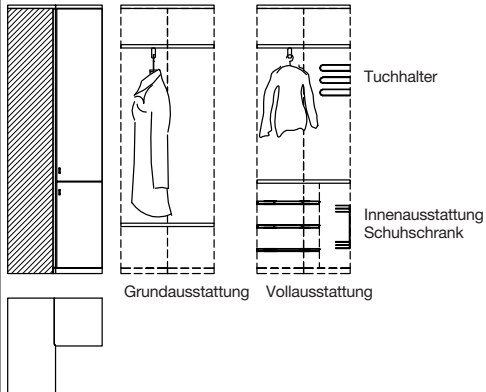
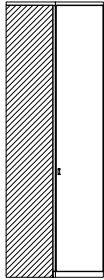

Best.-Nr. / Maße Beschreibung	PG 1	PG 2	Best.-Nr. / Maße Beschreibung	PG 1	PG 2
 <p>25063 B 90,0 cm 2 Türen, 1 Mittelseite, 7 Böden, 1 Kleiderstange ausziehbar Die obere und untere Front sind zu einer Tür verbunden T 39,1 cm</p> <p>1 x 90464 2er Set Innenschubkasten B 60 cm (hinter Türen)</p> <p>- Nicht möglich als Wangenelement.</p>			 <p>8387 Schenkel 77,1 x 77,1 cm 4 Türen, 4 Einlegeböden T 39,1 cm - Weiterbau nur in gleicher oder geringerer Tiefe möglich. - Nicht möglich als Wangenelement.</p>		
 <p>24071 B 45,0 cm Schenkel 71,5 x 71,5 cm 24072 B 60,0 cm Schenkel 82,0 x 82,0 cm 1 Eckabdeckblatt mit Eckleisten T 39,1 cm 1 x 24073 Verblendung links 1 x 24074 Verblendung rechts</p> <p>- Weiterbau nur in gleicher Höhe und in gleicher oder geringerer Tiefe möglich.</p> <p>1 x 91620 Hochgl. Eckabdeckblatt 1 x 91769 Hochgl. seitl. Verblendung</p>			 <p>24544 Schenkel 77,1 x 77,1 cm 2 Türen, 2 Böden, 1 Kleiderstange ausziehbar Die obere und untere Front sind zu einer Tür verbunden T 39,1 cm</p> <p>Mantellänge bei Grundausstattung ca. 123,0 cm bei Vollaussattung ca. 92,0 cm</p>		
 <p>25060 Schenkel 77,1 x 77,1 cm 2 Türen, 5 Einlegeböden T 39,1 cm - Weiterbau nur in gleicher oder geringerer Tiefe möglich. - Nicht möglich als Wangenelement.</p>			<p>1 x 90849 Tuchhalter 1 x 90850 Innenausstattung Schuhschrank bestehend aus: 3 Schuhroste, 1 schwenkbaren Doppelkorb, 1 Schutzmatte</p> <p>- Nicht möglich als Wangenelement.</p>		

Korpuselemente 6 R, Höhe 218,3 cm

(Abdeckblätter bis 270,0 cm durchgehend)

Kleiderschränke 6 R, Höhe 218,3 cm

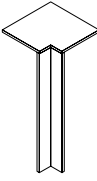
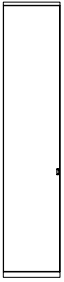
(Abdeckblätter bis 270,0 cm durchgehend)

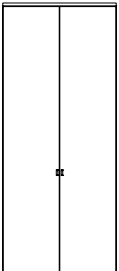
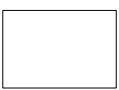
Best.-Nr. / Maße Beschreibung	PG 1	PG 2	Best.-Nr. / Maße Beschreibung	PG 1	PG 2
 <p>– Ecke nicht als Stauraum nutzbar. – einseitige Abdeckblathtiefenkürzung ohne – Eine Ausklinkung von max. 32,1 cm ist möglich. (Brandschutztechnische Auflagen müssen beachtet werden.)</p>			  <p>Abb. L</p>		
	<p>90220 Schenkel 42,1 x 42,1 cm 1 Eckabdeckblatt, 1 Eckleiste T 39,1 cm</p>				<p>77682 L B 45,0 cm 77683 R B 45,0 cm 77684 L B 52,5 cm 77685 R B 52,5 cm mit Holztür 1 Tür, 2 Einlegeböden, 1 Kleiderstange (Belastbarkeit max. 25 kg) T 61,5 cm</p>
<p>93794 Eckleiste (ohne Eckabdeckblatt) Weiterbau nur mit einem Korpus- element 6 / 6,5 Raster</p>			<p>79703 L B 45,0 cm 79704 R B 45,0 cm 89157 L B 52,5 cm 89158 R B 52,5 cm mit Rahmen-Spiegeltür (für alle Griffvarianten) wie vor T 61,5 cm</p>		
<p>1 x 91622 Hochgl. Eckabdeckblatt (Eckleiste in Hochglanz nicht möglich)</p>			<p>85844 L B 45,0 cm 85845 R B 45,0 cm 89159 L B 52,5 cm 89160 R B 52,5 cm mit vollflächiger Spiegeltür (mit Knopf) wie vor T 61,5 cm</p>		
			<p>92867 Einlegeboden B 45 cm 92868 Einlegeboden B 52,5 cm 93163 Kleiderstange B 45 cm 92873 Kleiderstange B 52,5 cm 93538 Reduktion Innen- ausstattung B 45 cm 93539 Reduktion Innen- ausstattung B 52,5 cm Weiteres Zubehör für Kleiderschränke siehe Seite 115.</p>		
			 		
			<p>77722 B 90,0 cm mit Holztür 2 Türen, 2 Einlegeböden, 1 Kleiderstange (Belastbarkeit max. 25 kg) T 61,5 cm</p>		
			<p>79705 B 90,0 cm mit Rahmen-Spiegeltür (für alle Griffvarianten) wie vor T 61,5 cm</p>		
			<p>85846 B 90,0 cm mit vollflächiger Spiegeltür (mit Knopf) wie vor T 61,5 cm</p>		
			<p>92869 Einlegeboden B 90 cm 93164 Kleiderstange B 90 cm 93540 Reduktion Innen- ausstattung B 90 cm Weiteres Zubehör für Kleiderschränke siehe Seite 115.</p>		

Die Schrankelemente dienen als Grund- und Anbauelemente, die benötigten Mittel- und Aussenseiten werden durch uns automatisch zugeführt (Mittelseite ist 3,7 cm stark).







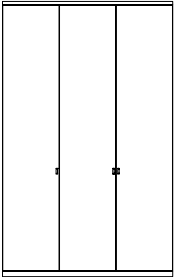

Innenausführung bei lackierten Kleiderschränken in Korpusausführung.
Innenausführung bei furnierten Kleiderschränken in Lack Weiß.

Kleiderschränke 6 R, Höhe 218,3 cm

(Abdeckblätter bis 270,0 cm durchgehend)

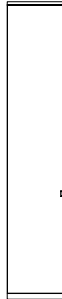
Korpuselemente 6,5 R, Höhe 235,9 cm

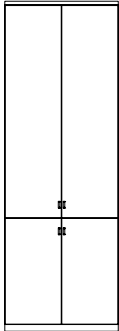
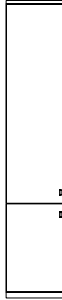









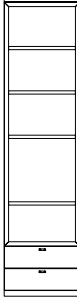

(Abdeckblätter bis 270,0 cm durchgehend)

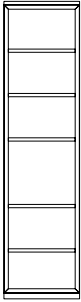
Best.-Nr. / Maße Beschreibung	PG 1	PG 2	Best.-Nr. / Maße Beschreibung	PG 1	PG 2
 <p>79706 L B 135,0 cm 79707 R B 135,0 cm mit Holztür</p> <p>3 Türen, 4 Einlegeböden, 2 Kleiderstangen (Belastbarkeit max. 25 kg)</p> <p>T 61,5 cm</p>			 <p>78386 L B 37,5 cm 78387 R B 37,5 cm 78388 L B 45,0 cm 78389 R B 45,0 cm 78390 L B 52,5 cm 78391 R B 52,5 cm</p> <p>1 Tür, 5 Einlegeböden</p> <p>T 39,1 cm</p>		
 <p>79708 L B 135,0 cm 79709 R B 135,0 cm mit Rahmen-Spiegeltür (für alle Griffvarianten)</p> <p>wie vor</p> <p>T 61,5 cm</p>			 <p>1 x 93534 Aufsatzelement inkl. Höhenkürzung in Kombination mit 1,25 R oder 1,5 R Elementen</p>		
<p>Abb. L</p> <p>85847 L B 135,0 cm 85848 R B 135,0 cm mit vollflächiger Spiegeltür (mit Knopf)</p> <p>wie vor</p> <p>T 61,5 cm</p>			<p>Abb. L</p> <p>85821 L B 45,0 cm 85822 R B 45,0 cm</p> <p>1 Tür (gerundet), 5 Einlegeböden</p> <p>T 29,5/39,1 cm</p> <p>- Nicht möglich als Wangenelement.</p> <p>1 x 93534 Aufsatzelement inkl. Höhenkürzung in Kombination mit 1,25 R oder 1,5 R Elementen</p>		
<p>Weiteres Zubehör für Kleiderschränke siehe Seite 115.</p> <p>92867 Einlegeboden B 45 cm 93163 Kleiderstange B 45 cm 93538 Reduktion Innenausstattung B 45 cm</p> <p>92869 Einlegeboden B 90 cm 93164 Kleiderstange B 90 cm 93540 Reduktion Innenausstattung B 90 cm</p>			 <p>30607 L B 45,0 cm 30608 R B 45,0 cm 78464 L B 52,5 cm 78465 R B 52,5 cm 30609 L B 60,0 cm 30610 R B 60,0 cm</p> <p>1 Rahmen-Glastür, 5 Glaseinlegeböden</p> <p>T 39,1 cm</p> <p>1 x 93534 Aufsatzelement inkl. Höhenkürzung in Kombination mit 1,25 R oder 1,5 R Elementen</p>		
 <p>77686 L B 45,0 cm 77687 R B 45,0 cm 77688 L B 52,5 cm 77689 R B 52,5 cm mit Holztür</p> <p>1 Tür, 2 Einlegeböden, 1 Kleiderstange (Belastbarkeit max. 25 kg)</p> <p>Die obere und untere Front sind zu einer Tür verbunden</p> <p>T 61,5 cm</p>			<p>Abb. L</p> <p>30607 L B 45,0 cm 30608 R B 45,0 cm 78464 L B 52,5 cm 78465 R B 52,5 cm 30609 L B 60,0 cm 30610 R B 60,0 cm</p> <p>1 Rahmen-Glastür, 5 Glaseinlegeböden</p> <p>T 39,1 cm</p> <p>1 x 93534 Aufsatzelement inkl. Höhenkürzung in Kombination mit 1,25 R oder 1,5 R Elementen</p>		
 <p>92867 Einlegeboden B 45 cm 92868 Einlegeboden B 52,5 cm 93163 Kleiderstange B 45 cm 92873 Kleiderstange B 52,5 cm 93538 Reduktion Innenausstattung B 45 cm 93539 Reduktion Innenausstattung B 52,5 cm</p>			<p>Abb. L</p> <p>Beleuchtung und Spiegelrückwand siehe Seiten 116, 117 und 111.</p>		
 <p>77728 B 90,0 cm mit Holztür</p> <p>2 Türen, 2 Einlegeböden, 1 Kleiderstange (Belastbarkeit max. 25 kg)</p> <p>Die obere und untere Front sind zu einer Tür verbunden</p> <p>T 61,5 cm</p>			 <p>31180 L B 37,5 cm 31181 R B 37,5 cm 30623 L B 45,0 cm 30624 R B 45,0 cm 78402 L B 52,5 cm 78403 R B 52,5 cm 30625 L B 60,0 cm 30626 R B 60,0 cm</p> <p>2 Türen, 4 Einlegeböden</p> <p>T 39,1 cm</p>		
 <p>92869 Einlegeboden B 90 cm 93164 Kleiderstange B 90 cm 93540 Reduktion Innenausstattung B 90 cm</p> <p>Weiteres Zubehör für Kleiderschränke siehe Seite 115.</p>			<p>Abb. L</p>		

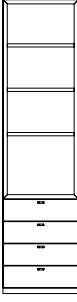
Die Schrankenelemente dienen als Grund- und Anbauelemente, die benötigten Mittel- und Aussenseiten werden durch uns automatisch zugeführt (Mittelseite ist 3,7 cm stark).
Innenausführung bei lackierten Kleiderschränken in Korpusausführung.
Innenausführung bei furnierten Kleiderschränken in Lack Weiß.

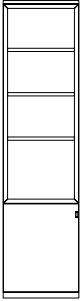
Korpuselemente 6,5 R, Höhe 235,9 cm

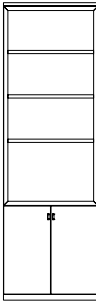
(Abdeckblätter bis 270,0 cm durchgehend)









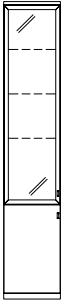

Best.-Nr. / Maße Beschreibung	PG 1	PG 2	Best.-Nr. / Maße Beschreibung	PG 1	PG 2
 <p> 85785 L B 45,0 cm 85786 R B 45,0 cm 85787 L B 60,0 cm 85788 R B 60,0 cm 2 Türen (gerundet), 4 Einlegeböden T 29,5/39,1 cm – Nicht möglich als Wangenelement. </p>  <p>Abb. L</p>			 <p> 32664 B 45,0 cm 83938 B 52,5 cm 32665 B 60,0 cm 32666 B 75,0 cm 2 Schubkästen, 4 Zwischenbauböden (nicht verstellbar) T 39,1 cm – Nicht möglich als Wangenelement. Lichte Nischenmaße: B 38,0/45,5/53,0/68,0, T 34,9 cm 4 x LED-Holzbodenbeleuchtung siehe Seite 116. </p> 		
 <p> 32661 B 45,0 cm 83936 B 52,5 cm 32662 B 60,0 cm 32663 B 75,0 cm 5 Zwischenbauböden (nicht verstellbar) T 39,1 cm – Nicht möglich als Wangenelement. Lichte Nischenmaße: B 38,0/45,5/53,0/68,0, T 34,9 cm 3 x LED-Holzbodenbeleuchtung siehe Seite 116. </p> 			 <p> 32667 B 45,0 cm 78572 B 52,5 cm 32668 B 60,0 cm 32669 B 75,0 cm 4 Schubkästen, 3 Zwischenbauböden (nicht verstellbar) T 39,1 cm – Nicht möglich als Wangenelement. Lichte Nischenmaße: B 38,0/45,5/53,0/68,0, T 34,9 cm 2 x LED-Holzbodenbeleuchtung siehe Seite 116. </p> 		
 <p> 32671 L B 45,0 cm 32672 R B 45,0 cm 83944 L B 52,5 cm 83945 R B 52,5 cm 32673 L B 60,0 cm 32674 R B 60,0 cm 1 Tür, 1 Einlegeboden, 3 Zwischenbauböden (nicht verstellbar) T 39,1 cm – Nicht möglich als Wangenelement. Lichte Nischenmaße: B 38,0/45,5/53,0, T 34,9 cm 3 x LED-Holzbodenbeleuchtung siehe Seite 116. </p>  <p>Abb. L</p>			 <p> 32670 B 75,0 cm 2 Türen, 1 Einlegeboden, 3 Zwischenbauböden (nicht verstellbar) T 39,1 cm – Nicht möglich als Wangenelement. Lichte Nischenmaße: B 68,0, T 34,9 cm 2 x LED-Holzbodenbeleuchtung siehe Seite 116. </p> 		

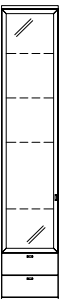
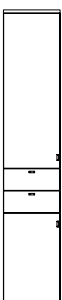
Hochglanz e Korpus + Front siehe Tabelle C/D Seite 121.

Sockelgleiter (Höhe +0,6 cm) siehe Seite 109.

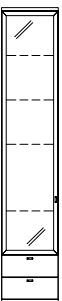
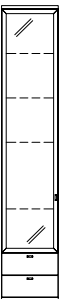
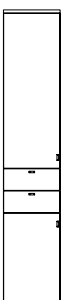
Korpuselemente 6,5 R, Höhe 235,9 cm

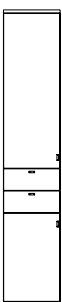
(Abdeckblätter bis 270,0 cm durchgehend)

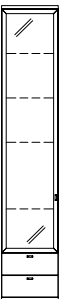
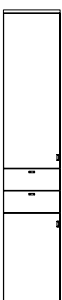









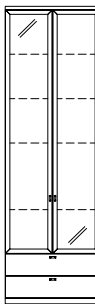

	Best.-Nr. / Maße Beschreibung	PG 1	PG 2		Best.-Nr. / Maße Beschreibung	PG 1	PG 2
  Abb. L	<p>85789 L B 37,5 cm 85790 R B 37,5 cm 85791 L B 45,0 cm 85792 R B 45,0 cm 85793 L B 52,5 cm 85794 R B 52,5 cm 85795 L B 60,0 cm 85796 R B 60,0 cm</p> <p>1 Rahmen-Glastür, 3 Glaseinlegeböden, 1 Tür, 1 Einlegeboden</p> <p>T 39,1 cm</p> <p>Beleuchtung und Spiegelrückwand siehe Seiten 116, 117 und 111.</p>			  Abb. L	<p>30635 L B 45,0 cm 30636 R B 45,0 cm 78438 L B 52,5 cm 78439 R B 52,5 cm 30637 L B 60,0 cm 30638 R B 60,0 cm</p> <p>1 Tür, 3 Einlegeböden, 4 Schubkästen</p> <p>T 39,1 cm</p>		
  Abb. L	<p>85797 L B 45,0 cm 85798 R B 45,0 cm 85799 L B 52,5 cm 85800 R B 52,5 cm 85801 L B 60,0 cm 85802 R B 60,0 cm</p> <p>1 Tür, 4 Einlegeböden, 2 Schubkästen</p> <p>T 39,1 cm</p>			  Abb. L	<p>30643 L B 45,0 cm 30644 R B 45,0 cm 83920 L B 52,5 cm 83921 R B 52,5 cm 30645 L B 60,0 cm 30646 R B 60,0 cm</p> <p>1 Rahmen-Glastür, 3 Glaseinlegeböden, 4 Schubkästen</p> <p>T 39,1 cm</p> <p>Beleuchtung und Spiegelrückwand siehe Seiten 116, 117 und 111.</p>		
  Abb. L	<p>77038 L B 45,0 cm 77039 R B 45,0 cm 84264 L B 52,5 cm 84265 R B 52,5 cm 77040 L B 60,0 cm 77041 R B 60,0 cm</p> <p>1 Rahmen-Glastür, 4 Glaseinlegeböden, 2 Schubkästen</p> <p>T 39,1 cm</p> <p>Beleuchtung und Spiegelrückwand siehe Seiten 116, 117 und 111.</p>			  Abb. L	<p>78398 L B 75,0 cm 78399 R B 90,0 cm</p> <p>2 Türen, 5 Einlegeböden</p> <p>T 39,1 cm</p> <p>1 x 93534 Aufsatzelement inkl. Höhenkürzung in Kombination mit 1,25 R oder 1,5 R Elementen</p>		
  Abb. L	<p>85834 L B 45,0 cm 85835 R B 45,0 cm 85836 L B 52,5 cm 85837 R B 52,5 cm 85838 L B 60,0 cm 85839 R B 60,0 cm</p> <p>2 Türen, 3 Einlegeböden, 2 Schubkästen</p> <p>T 39,1 cm</p>			  Abb. L	<p>30650 B 75,0 cm 30651 B 90,0 cm</p> <p>2 Rahmen-Glastüren, 5 Glaseinlegeböden</p> <p>T 39,1 cm</p> <p>1 x 93534 Aufsatzelement inkl. Höhenkürzung in Kombination mit 1,25 R oder 1,5 R Elementen</p> <p>Beleuchtung und Spiegelrückwand siehe Seiten 116, 117 und 111.</p>		

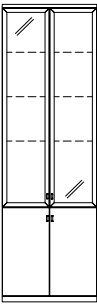
Hochglanz e Korpus + Front siehe Tabelle C/D Seite 121.

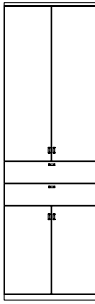
Sockelgleiter (Höhe +0,6 cm) siehe Seite 109.

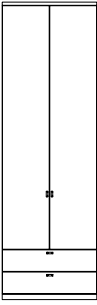



Korpuselemente 6,5 R, Höhe 235,9 cm

(Abdeckblätter bis 270,0 cm durchgehend)

Best.-Nr. / Maße Beschreibung	PG 1	PG 2	Best.-Nr. / Maße Beschreibung	PG 1	PG 2
 <p>32289 B 75,0 cm 30652 B 90,0 cm</p> <p>4 Türen, 4 Einlegeböden</p> <p>T 39,1 cm</p> 			 <p>85807 B 75,0 cm 85808 B 90,0 cm</p> <p>2 Rahmen-Glastüren, 4 Glaseinlegeböden, 2 Schubkästen</p> <p>T 39,1 cm</p> <p>Beleuchtung und Spiegelrückwand siehe Seiten 116, 117 und 111.</p> 		
 <p>85803 B 75,0 cm 85804 B 90,0 cm</p> <p>2 Rahmen-Glastüren, 3 Glaseinlegeböden, 2 Türen, 1 Einlegeboden</p> <p>T 39,1 cm</p> <p>Beleuchtung und Spiegelrückwand siehe Seiten 116, 117 und 111.</p> 			 <p>85840 B 75,0 cm 85841 B 90,0 cm</p> <p>4 Türen, 3 Einlegeböden, 2 Schubkästen</p> <p>T 39,1 cm</p> 		
 <p>85805 B 75,0 cm 85806 B 90,0 cm</p> <p>2 Türen, 4 Einlegeböden, 2 Schubkästen</p> <p>T 39,1 cm</p> 			 <p>29922 B 75,0 cm 29923 B 90,0 cm</p> <p>2 Türen, 3 Einlegeböden, 4 Schubkästen</p> <p>T 39,1 cm</p> 		

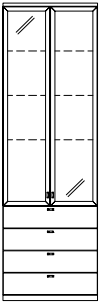
Korpuselemente 6,5 R, Höhe 235,9 cm

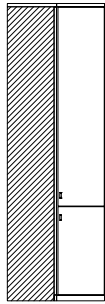
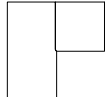
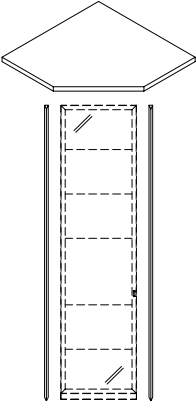
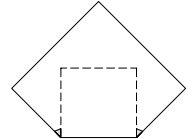
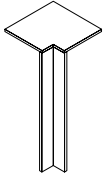
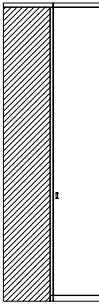
(Abdeckblätter bis 270,0 cm durchgehend)





Best.-Nr. / Maße Beschreibung	PG 1	PG 2	Best.-Nr. / Maße Beschreibung	PG 1	PG 2
 <p>32295 B 75,0 cm 30654 B 90,0 cm</p> <p>2 Rahmen-Glastüren, 3 Glaseinlegeböden, 4 Schubkästen</p> <p>T 39,1 cm</p> <p>Beleuchtung und Spiegeltürückwand siehe Seiten 116, 117 und 111.</p> 			 <p>32300 Schenkel 77,1 x 77,1 cm</p> <p>4 Türen, 4 Einlegeböden</p> <p>T 39,1 cm</p> <p>- Weiterbau nur in gleicher oder geringerer Tiefe möglich. - Nicht möglich als Wangenelement.</p> 		
 <p>85817 B 45,0 cm Schenkel 71,5 x 71,5 cm</p> <p>85818 B 60,0 cm Schenkel 82,0 x 82,0 cm</p> <p>1 Eckabdeckblatt mit Eckleisten</p> <p>T 39,1 cm</p> <p>1 x 85819 Verblendung links 1 x 85820 Verblendung rechts</p>  <p>- Weiterbau nur in gleicher Höhe und in gleicher oder geringerer Tiefe möglich.</p> <p>1 x 91620 Hochgl. Eckabdeckblatt 1 x 94255 Hochgl. seitl. Verblendung</p>			 <p>90220 Schenkel 42,1 x 42,1 cm</p> <p>1 Eckabdeckblatt, 1 Eckleiste</p> <p>T 39,1 cm</p> <hr/> <p>93794 Eckleiste (ohne Eckabdeckblatt) Weiterbau nur mit einem Korpus- element 6 / 6,5 Raster</p> <p>- Ecke nicht als Stauraum nutzbar. - einseitige Abdeck- blatttiefenkürzung ohne - Eine Ausklindung von max. 32,1 cm ist möglich. (Brandschutztech- nische Auflagen müssen beachtet werden.)</p> <p>1 x 91622 Hochgl. Eckabdeckblatt (Eckleiste in Hochglanz nicht möglich)</p>		
 <p>78578 Schenkel 77,1 x 77,1 cm</p> <p>4 Türen, 4 Einlegeböden</p> <p>T 39,1 cm</p> <p>- Weiterbau nur in gleicher oder geringerer Tiefe möglich. - Nicht möglich als Wangenelement.</p> 					

Hängeelemente 1 R, Höhe 37,8 cm

(Abdeckblätter bis 270,0 cm durchgehend)

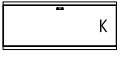









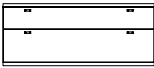
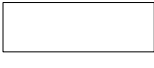

Hängeelemente 1 R, Höhe 40,4 cm

(Abdeckblätter bis 270,0 cm durchgehend)

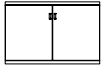
Best.-Nr. / Maße Beschreibung	PG 1	PG 2	Best.-Nr. / Maße Beschreibung	PG 1	PG 2
 <p>85743 B 52,5 cm 27108 B 60,0 cm 24413 B 75,0 cm 24414 B 90,0 cm 27109 B 105,0 (45/60) cm 24415 B 120,0 (60/60) cm 27110 B 135,0 (75/60) cm</p> <p>1 Klappe T 35,0 cm Achtung: keine durchgehenden Abdeckblätter möglich.</p> <p>Lichte Innenmaße hinter Klappe: B 41,8, H 32,6, T 30,8 (bei B 52,5) cm B 49,3, H 32,6, T 30,8 (bei B 60) cm B 64,3, H 32,6, T 30,8 (bei B 75) cm B 79,3, H 32,6, T 30,8 (bei B 90) cm B 37,8/49,3, H 32,6, T 30,8 (bei B 105) cm B 52,8/49,3, H 32,6, T 30,8 (bei B 120) cm B 67,8/49,3, H 32,6, T 30,8 (bei B 135) cm</p> <p>1 x 94062 Einlegeboden B 45 / T 35 cm 1 x 94024 Einlegeboden B 52,5 / T 35 cm 1 x 93967 Einlegeboden B 60 / T 35 cm 1 x 93968 Einlegeboden B 75 / T 35 cm 1 x 93969 Einlegeboden B 90 / T 35 cm</p>			 <p>24649 B 45,0 cm 85744 B 52,5 cm 24650 B 60,0 cm 24651 B 75,0 cm 24652 B 90,0 cm 24653 B 105,0 cm 24654 B 120,0 cm 29982 B 135,0 cm</p> <p>2 Schubkästen T 39,1 cm</p> <p>Hängeelemente ab B 105,0 cm mit zwei Griffen.</p>		
			 <p>85745 B 52,5 cm 25699 B 60,0 cm 25700 B 75,0 cm 25701 B 90,0 cm 25702 B 105,0 cm 25703 B 120,0 cm 28624 B 135,0 cm</p> <p>1 Klappe T 39,1 cm</p> <p>Hängeelemente ab B 105,0 cm mit zwei Griffen.</p> <p>Lichte Innenmaße hinter Klappe: B 46,8, H 30,5, T 33,1 (bei B 52,5) cm B 54,3, H 30,5, T 33,1 (bei B 60) cm B 69,3, H 30,5, T 33,1 (bei B 75) cm B 84,3, H 30,5, T 33,1 (bei B 90) cm B 97,3, H 30,5, T 33,1 (bei B 105) cm B 112,3, H 30,5, T 33,1 (bei B 120) cm B 127,3, H 30,5, T 33,1 (bei B 135) cm</p> <p>Positionierung Oberkante über 2,5 Raster: ab Breite 105,0 cm mit zusätzlicher Mittelseite</p> <p>Lichte Innenmaße hinter Klappe: B 46,8, H 31,5, T 33,1 (bei B 52,5) cm B 54,3, H 31,5, T 33,1 (bei B 60) cm B 69,3, H 31,5, T 33,1 (bei B 75) cm B 84,3, H 31,5, T 33,1 (bei B 90) cm B 47,7/47,7, H 31,5, T 33,1 (bei B 105) cm B 55,2/55,2, H 31,5, T 33,1 (bei B 120) cm B 62,7/62,7, H 31,5, T 33,1 (bei B 135) cm</p> <p>1 x 94593 Kabeldurchlass mit Bürstenprofil 1 x 94025 Einlegeboden B 52,5 / T 39,1 cm 1 x 93973 Einlegeboden B 60 / T 39,1 cm 1 x 93974 Einlegeboden B 75 / T 39,1 cm 1 x 93975 Einlegeboden B 90 / T 39,1 cm</p>		
			 <p>85823 B 52,5 cm 85420 B 60,0 cm 85421 B 75,0 cm 85422 B 90,0 cm 85423 B 105,0 (52,5/52,5) cm 85424 B 120,0 (60/60) cm 85425 B 135,0 (67,5/67,5) cm</p> <p>1 Klappe (nach oben öffnend) T 39,1 cm</p> <p>Hängeelemente ab B 105,0 cm mit zwei Griffen.</p> <p>Lichte Innenmaße hinter Klappe: B 46,8, H 31,5, T 33,1 (bei B 52,5) cm B 54,3, H 31,5, T 33,1 (bei B 60) cm B 69,3, H 31,5, T 33,1 (bei B 75) cm B 84,3, H 31,5, T 33,1 (bei B 90) cm B 47,7/47,7, H 31,5, T 33,1 (bei B 105) cm B 55,2/55,2, H 31,5, T 33,1 (bei B 120) cm B 62,7/62,7, H 31,5, T 33,1 (bei B 135) cm</p> <p>1 x 94025 Einlegeboden B 52,5 / T 39,1 cm 1 x 93973 Einlegeboden B 60 / T 39,1 cm 1 x 93974 Einlegeboden B 75 / T 39,1 cm 1 x 93975 Einlegeboden B 90 / T 39,1 cm</p>		

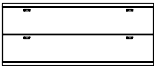
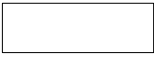









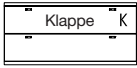

Hängeelemente 1,25 R, Höhe 49,2 cm

(Abdeckblätter bis 270,0 cm durchgehend)

	Best.-Nr. / Maße Beschreibung	PG 1	PG 2		Best.-Nr. / Maße Beschreibung	PG 1	PG 2
  Abb. L	77535 L B 45,0 cm 77536 R B 45,0 cm 83650 L B 52,5 cm 83651 R B 52,5 cm 77537 L B 60,0 cm 77538 R B 60,0 cm 1 Tür T 39,1 cm			  77571 B 105,0 cm 77572 B 120,0 cm 77573 B 135,0 cm 1 Auszug 0,75 R, 1 Schubkasten T 39,1 cm			
	77541 L B 45,0 cm 77542 R B 45,0 cm 83652 L B 52,5 cm 83653 R B 52,5 cm 77543 L B 60,0 cm 77544 R B 60,0 cm wie vor T 48,7 cm				77578 B 105,0 cm 77579 B 120,0 cm 77580 B 135,0 cm wie vor T 48,7 cm		
  Abb. L	81011 L B 45,0 cm 81012 R B 45,0 cm 81013 L B 60,0 cm 81014 R B 60,0 cm 1 Tür (gerundet) T 29,5/39,1 cm			  83656 B 52,5 cm 77547 B 60,0 cm 77548 B 75,0 cm 77549 B 90,0 cm 2 Auszüge 0,625 R T 39,1 cm			
	81015 L B 45,0 cm 81016 R B 45,0 cm 81017 L B 60,0 cm 81018 R B 60,0 cm wie vor T 39,1/48,7 cm				83657 B 52,5 cm 77554 B 60,0 cm 77555 B 75,0 cm 77556 B 90,0 cm wie vor T 48,7 cm		
  Abb. L	77539 B 75,0 cm 77540 B 90,0 cm 2 Türen T 39,1 cm			  77550 B 105,0 cm 77551 B 120,0 cm 77552 B 135,0 cm 2 Auszüge 0,625 R T 39,1 cm			
	77545 B 75,0 cm 77546 B 90,0 cm wie vor T 48,7 cm				77557 B 105,0 cm 77558 B 120,0 cm 77559 B 135,0 cm wie vor T 48,7 cm		
  Abb. L	83654 B 52,5 cm 77568 B 60,0 cm 77569 B 75,0 cm 77570 B 90,0 cm 1 Auszug 0,75 R, 1 Schubkasten T 39,1 cm			  83659 B 52,5 cm 77561 B 60,0 cm 77562 B 75,0 cm 77563 B 90,0 cm 1 Auszug 0,625 R, 1 Gerätenische mit Klappe 0,625 R T 48,7 cm			
	83655 B 52,5 cm 77575 B 60,0 cm 77576 B 75,0 cm 77577 B 90,0 cm wie vor T 48,7 cm				Abdeckblatt und Gerätenischenrückwand inkl. Kabeldurchlass Lichte Innenmaße hinter Klappe: B 46,8, H 18,1, T 33,1/42,7 (bei B 52,5) cm B 54,3, H 18,1, T 33,1/42,7 (bei B 60) cm B 69,3, H 18,1, T 33,1/42,7 (bei B 75) cm B 84,3, H 17,3, T 33,1/42,7 (bei B 90) cm Preisgleich auch in Tiefe 39,1 cm = Bestellnummer mit T ergänzen. 1 x 92396 ohne vormontierten Kabeldurchlass CD/DVD-Einteilung siehe Seite 113.		

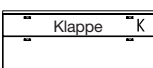
Hängeelemente 1,25 R, Höhe 49,2 cm

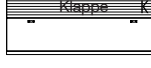
(Abdeckblätter bis 270,0 cm durchgehend)







Best.-Nr. / Maße Beschreibung	PG 1	PG 2	Best.-Nr. / Maße Beschreibung	PG 1	PG 2
 <p>77564 B 105,0 cm 77565 B 120,0 cm 77566 B 135,0 cm</p> <p>1 Auszug 0,625 R, 1 Gerätenische mit Klappe 0,625 R T 48,7 cm</p> <p>Abdeckblatt und Gerätenischenrückwand inkl. Kabeldurchlass</p> <p>Lichte Innenmaße hinter Klappe: B 96,3, H 17,3, T 33,1/42,7 (bei B 105) cm B 112,3, H 17,3, T 33,1/42,7 (bei B 120) cm B 127,3, H 17,3, T 33,1/42,7 (bei B 135) cm</p> <p>Preisgleich auch in Tiefe 39,1 cm = Bestellnummer mit T ergänzen.</p> <p>1 x 92396 ohne vormontierten Kabeldurchlass CD/DVD-Einteilung siehe Seite 113.</p>			   <p>77602 L B 45,0 cm 77603 R B 45,0 cm 83660 L B 52,5 cm 83661 R B 52,5 cm 77604 L B 60,0 cm 77605 R B 60,0 cm</p> <p>1 Tür inkl. Akustikblende T 48,7 cm</p> <p>77596 L B 45,0 cm 77597 R B 45,0 cm 83662 L B 52,5 cm 83663 R B 52,5 cm 77598 L B 60,0 cm 77599 R B 60,0 cm</p> <p>1 Tür inkl. Akustikblende und akustikwirksamer Innenausstat- tung für die Subwooferunter- bringung, Rückwand mit Ausschnitt T 48,7 cm</p> <p>Lichte Maße für die Subwooferunterbringung: B 39,0, H 37,4, T 33,1/42,7 (bei B 45) cm B 46,5, H 37,4, T 33,1/42,7 (bei B 52,5) cm B 54,0, H 37,4, T 33,1/42,7 (bei B 60) cm</p> <p>Preisgleich auch in Tiefe 39,1 cm = Bestellnummer mit T ergänzen.</p>		
 <p>83658 B 52,5 cm 77658 B 60,0 cm 77582 B 75,0 cm 77583 B 90,0 cm</p> <p>1 Auszug 0,75 R, 1 Gerätenische mit Klappe T 48,7 cm</p> <p>Abdeckblatt und Gerätenischenrückwand inkl. Kabeldurchlass</p> <p>Lichte Innenmaße hinter Klappe: B 46,8, H 13,7, T 33,1/42,7 (bei B 52,5) cm B 54,3, H 13,7, T 33,1/42,7 (bei B 60) cm B 69,3, H 13,7, T 33,1/42,7 (bei B 75) cm B 84,3, H 12,9, T 33,1/42,7 (bei B 90) cm</p> <p>Preisgleich auch in Tiefe 39,1 cm = Bestellnummer mit T ergänzen.</p> <p>1 x 92396 ohne vormontierten Kabeldurchlass CD/DVD-Einteilung siehe Seite 113.</p>			   <p>77606 B 75,0 cm 77607 B 90,0 cm</p> <p>2 Türen inkl. Akustikblende T 48,7 cm</p> <p>77600 B 75,0 cm 77601 B 90,0 cm</p> <p>2 Türen inkl. Akustikblende und akustikwirksamer Innenausstat- tung für die Subwooferunter- bringung, Rückwand mit Ausschnitt T 48,7 cm</p> <p>Lichte Maße für die Subwooferunterbringung: B 66,7, H 37,4, T 33,1/42,7 (bei B 75) cm B 81,7, H 37,4, T 33,1/42,7 (bei B 90) cm</p> <p>Preisgleich auch in Tiefe 39,1 cm = Bestellnummer mit T ergänzen.</p>		
 <p>77584 B 105,0 cm 77585 B 120,0 cm 77586 B 135,0 cm</p> <p>1 Auszug 0,75 R, 1 Gerätenische mit Klappe T 48,7 cm</p> <p>Abdeckblatt und Gerätenischenrückwand inkl. Kabeldurchlass</p> <p>Lichte Innenmaße hinter Klappe: B 99,3, H 12,9, T 33,1/42,7 (bei B 105) cm B 114,3, H 12,9, T 33,1/42,7 (bei B 120) cm B 129,3, H 12,9, T 33,1/42,7 (bei B 135) cm</p> <p>Preisgleich auch in Tiefe 39,1 cm = Bestellnummer mit T ergänzen.</p> <p>1 x 92396 ohne vormontierten Kabeldurchlass CD/DVD-Einteilung siehe Seite 113.</p>			   <p>77590 B 105,0 cm 77591 B 120,0 cm 77592 B 135,0 cm</p> <p>1 Auszug 0,75 R, 1 Soundbarfach mit Akustikblende inkl. Push to open und akustikwirksamer Innenausstattung T 48,7 cm</p> <p>Abdeckblatt inkl. Kabeldurchlass, Rückwand inkl. Ausschnitt</p> <p>Lichte Maße hinter Akustikblende: B 99,3, H 11,9, T 33,1/42,7 (bei B 105) cm B 114,3, H 11,9, T 33,1/42,7 (bei B 120) cm B 129,3, H 11,9, T 33,1/42,7 (bei B 135) cm</p> <p>Preisgleich auch in Tiefe 39,1 cm = Bestellnummer mit T ergänzen.</p> <p>1 x 92396 ohne vormontierten Kabeldurchlass CD/DVD-Einteilung siehe Seite 113.</p>		

Hängeelemente 1,25 R, Höhe 49,2 cm

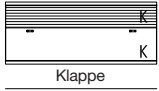
(Abdeckblätter bis 270,0 cm durchgehend)

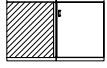
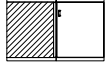
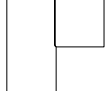

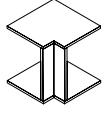
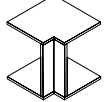
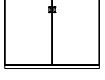



Hängeelemente 1,5 R, Höhe 58,0 cm

(Abdeckblätter bis 270,0 cm durchgehend)

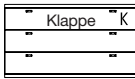
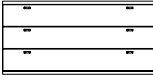
Best.-Nr. / Maße Beschreibung	PG 1	PG 2	Best.-Nr. / Maße Beschreibung	PG 1	PG 2
  <p>Klappe</p>  <p>77593 B 105,0 cm 77594 B 120,0 cm 77595 B 135,0 cm</p> <p>1 Klappe 0,75 R, 1 Soundbarfach mit Akustikblende inkl. Push to open und akustikwirksamer Innenausstattung</p> <p>T 48,7 cm</p> <p>Abdeckblatt inkl. Kabeldurchlass, Rückwand inkl. Ausschnitt</p> <p>Lichte Maße hinter Akustikblende: B 99,3, H 11,9, T 33,1/42,7 (bei B 105) cm B 114,3, H 11,9, T 33,1/42,7 (bei B 120) cm B 129,3, H 11,9, T 33,1/42,7 (bei B 135) cm</p> <p>Lichte Maße hinter Klappe: B 97,3, H 23,6, T 33,1/42,7 (bei B 105) cm B 112,3, H 23,6, T 33,1/42,7 (bei B 120) cm B 127,3, H 23,6, T 33,1/42,7 (bei B 135) cm</p> <p>Preisgleich auch in Tiefe 39,1 cm = Bestellnummer mit T ergänzen.</p> <p>1 x 92396 ohne vormontierten Kabeldurchlass</p>			  <p>Abb. L</p> <p>25070 L B 37,5 cm 25071 R B 37,5 cm 24375 L B 45,0 cm 24475 R B 45,0 cm 85746 L B 52,5 cm 85747 R B 52,5 cm 24377 L B 60,0 cm 24477 R B 60,0 cm</p> <p>1 Tür, 1 Einlegeboden</p> <p>T 39,1 cm</p> <hr/> <p>25714 L B 37,5 cm 25715 R B 37,5 cm 24376 L B 45,0 cm 24476 R B 45,0 cm 85748 L B 52,5 cm 85749 R B 52,5 cm 24378 L B 60,0 cm 24478 R B 60,0 cm</p> <p>wie vor</p> <p>T 48,7 cm</p>		
  <p>77588 Schenkel 77,1 x 77,1 cm 2 Türen T 39,1 cm</p> <hr/> <p>77589 Schenkel 86,7 x 86,7 cm wie vor T 48,7 cm</p> <p>- Weiterbau nur in gleicher oder geringerer Tiefe möglich.</p> <p>- Korpus bleibt 39,1 cm tief, Abdeckblatt steht nach hinten über.</p>			  <p>Abb. L</p> <p>24371 L B 45,0 cm 24471 R B 45,0 cm 24373 L B 60,0 cm 24473 R B 60,0 cm</p> <p>1 Tür (gerundet), 1 Einlegeboden</p> <p>T 29,5/39,1 cm</p> <hr/> <p>24372 L B 45,0 cm 24472 R B 45,0 cm 24374 L B 60,0 cm 24474 R B 60,0 cm</p> <p>wie vor</p> <p>T 39,1/48,7 cm</p>		
 <p>93958 Schenkel 42,1 x 42,1 cm 2 Hänge-Eckabdeckblätter, 1 Eckleiste T 39,1 cm</p> <hr/> <p>93959 Schenkel 51,7 x 51,7 cm wie vor T 48,7 cm</p> <p>- Ecke nicht als Stauraum nutzbar. - einseitige Abdeck- blatttiefenkürzung ohne - Eine Ausklin- kung von max. 32,1 / 41,7 cm ist möglich. (Brand- schutztechnische Auflagen müssen beachtet werden.)</p> <p>1 x 91622 Hochgl. Eckabdeckblatt ggf. 2 x bestellen, oberes und unteres Eckabdeckblatt (Eckleiste in Hochglanz nicht möglich)</p>			  <p>24379 B 75,0 cm 24381 B 90,0 cm</p> <p>2 Türen, 1 Einlegeboden</p> <p>T 39,1 cm</p> <hr/> <p>24380 B 75,0 cm 24382 B 90,0 cm</p> <p>wie vor</p> <p>T 48,7 cm</p>		





Hängeelemente 1,5 R, Höhe 58,0 cm

(Abdeckblätter bis 270,0 cm durchgehend)

Best.-Nr. / Maße Beschreibung	PG 1	PG 2	Best.-Nr. / Maße Beschreibung	PG 1	PG 2
 <p>24383 B 45,0 cm 85750 B 52,5 cm 24385 B 60,0 cm 24387 B 75,0 cm 24389 B 90,0 cm</p> <p>3 Schubkästen T 39,1 cm</p>			 <p>33990 B 105,0 cm 33991 B 120,0 cm 33992 B 135,0 cm</p> <p>2 Schubkästen, 1 Gerätenische mit Klappe T 48,7 cm</p>		
<p>24384 B 45,0 cm 85751 B 52,5 cm 24386 B 60,0 cm 24388 B 75,0 cm 24390 B 90,0 cm</p> <p>wie vor T 48,7 cm</p>			<p>Abdeckblatt und Gerätenischenrückwand inkl. Kabeldurchlass</p> <p>Lichte Innenmaße hinter Klappe: B 99,3, H 12,9, T 33,1/42,7 (bei B 105) cm B 114,3, H 12,9, T 33,1/42,7 (bei B 120) cm B 129,3, H 12,9, T 33,1/42,7 (bei B 135) cm</p> <p>Preisgleich auch in Tiefe 39,1 cm = Bestellnummer mit T ergänzen.</p> <p>1 x 92396 ohne vormontierten Kabeldurchlass</p>		
 <p>28021 B 105,0 cm 24391 B 120,0 cm 28022 B 135,0 cm</p> <p>3 Schubkästen T 39,1 cm</p>			 <p>28029 L B 45,0 cm 28030 R B 45,0 cm 83672 L B 52,5 cm 83673 R B 52,5 cm 28031 L B 60,0 cm 28032 R B 60,0 cm</p> <p>1 Tür inkl. Akustikblende, 1 Einlegeboden T 48,7 cm</p>		
 <p>28023 B 105,0 cm 24392 B 120,0 cm 28024 B 135,0 cm</p> <p>wie vor T 48,7 cm</p>			 <p>Abb. L</p> <p>28033 L B 45,0 cm 28034 R B 45,0 cm 83674 L B 52,5 cm 83675 R B 52,5 cm 28035 L B 60,0 cm 28036 R B 60,0 cm</p> <p>1 Tür inkl. Akustikblende und akustikwirksamer Innenausstat- tung für die Subwooferunter- bringung, Rückwand mit Ausschnitt T 48,7 cm</p> <p>Lichte Maße für die Subwooferunterbringung: B 39,0, H 46,2, T 33,1/42,7 (bei B 45) cm B 46,5, H 46,2, T 33,1/42,7 (bei B 52,5) cm B 54,0, H 46,2, T 33,1/42,7 (bei B 60) cm</p> <p>Preisgleich auch in Tiefe 39,1 cm = Bestellnummer mit T ergänzen.</p>		
 <p>85752 B 52,5 cm 25704 B 60,0 cm 25705 B 75,0 cm 25706 B 90,0 cm</p> <p>2 Schubkästen, 1 Gerätenische mit Klappe T 48,7 cm</p>			 <p>28037 B 75,0 cm 28038 B 90,0 cm</p> <p>2 Türen inkl. Akustikblende, 1 Einlegeboden T 48,7 cm</p>		
<p>Abdeckblatt und Gerätenischenrückwand inkl. Kabeldurchlass</p> <p>Lichte Innenmaße hinter Klappe: B 46,8, H 13,7, T 33,1/42,7 (bei B 52,5) cm B 54,3, H 13,7, T 33,1/42,7 (bei B 60) cm B 69,3, H 13,7, T 33,1/42,7 (bei B 75) cm B 84,3, H 12,9, T 33,1/42,7 (bei B 90) cm</p> <p>Preisgleich auch in Tiefe 39,1 cm = Bestellnummer mit T ergänzen.</p> <p>1 x 92396 ohne vormontierten Kabeldurchlass</p>			 <p>28039 B 75,0 cm 28040 B 90,0 cm</p> <p>2 Türen inkl. Akustikblende und akustikwirksamer Innenausstat- tung für die Subwooferunter- bringung, Rückwand mit Ausschnitt T 48,7 cm</p> <p>Lichte Maße für die Subwooferunterbringung: B 66,7, H 46,2, T 33,1/42,7 (bei B 75) cm B 81,7, H 46,2, T 33,1/42,7 (bei B 90) cm</p> <p>Preisgleich auch in Tiefe 39,1 cm = Bestellnummer mit T ergänzen.</p>		

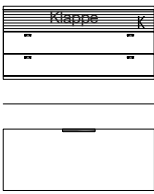
Hängeelemente 1,5 R, Höhe 58,0 cm

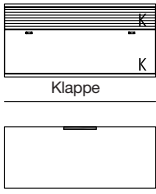
(Abdeckblätter bis 270,0 cm durchgehend)

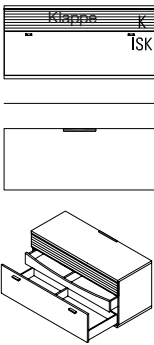
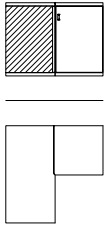
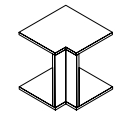





Best.-Nr. / Maße Beschreibung	PG 1	PG 2	Best.-Nr. / Maße Beschreibung	PG 1	PG 2
 <p>28041 B 105,0 cm 28042 B 120,0 cm 28043 B 135,0 cm</p> <p>2 Schubkästen, 1 Soundbarfach mit Akustikblende inkl. Push to open und akustikwirksamer Innenausstattung</p> <p>T 48,7 cm</p>  <p>Abdeckblatt inkl. Kabeldurchlass, Rückwand inkl. Ausschnitt</p> <p>Lichte Maße hinter Akustikblende: B 99,3, H 11,9, T 33,1/42,7 (bei B 105) cm B 114,3, H 11,9, T 33,1/42,7 (bei B 120) cm B 129,3, H 11,9, T 33,1/42,7 (bei B 135) cm</p> <p>Preisgleich auch in Tiefe 39,1 cm = Bestellnummer mit T ergänzen.</p> <p>1 x 92396 ohne vormontierten Kabeldurchlass</p>			 <p>28047 B 105,0 cm 28048 B 120,0 cm 28049 B 135,0 cm</p> <p>1 Klappe 1 R, 1 Soundbarfach mit Akustikblende inkl. Push to open und akustikwirksamer Innenausstattung</p> <p>T 48,7 cm</p> <p>Abdeckblatt inkl. Kabeldurchlass, Rückwand inkl. Ausschnitt</p> <p>Lichte Maße hinter Akustikblende: B 99,3, H 11,9, T 42,7 (bei B 105) cm B 114,3, H 11,9, T 42,7 (bei B 120) cm B 129,3, H 11,9, T 42,7 (bei B 135) cm</p> <p>Lichte Maße hinter Klappe: B 97,3, H 32,4, T 42,7 (bei B 105) cm B 112,3, H 32,4, T 42,7 (bei B 120) cm B 127,3, H 32,4, T 42,7 (bei B 135) cm</p> <p>1 x 92396 ohne vormontierten Kabeldurchlass</p> 		
 <p>28044 B 105,0 cm 28045 B 120,0 cm 28046 B 135,0 cm</p> <p>1 Auszug 1 R inkl. 1 Innenschubkasten, 1 Soundbarfach mit Akustikblende inkl. Push to open und akustikwirksamer Innenausstattung</p> <p>T 48,7 cm</p> <p>Standardmäßig ist ein magma- farbene Innenschubkasten eingebaut.</p>  <p>Abdeckblatt inkl. Kabeldurchlass, Rückwand inkl. Ausschnitt</p> <p>Lichte Maße hinter Akustikblende: B 99,3, H 11,9, T 33,1/42,7 (bei B 105) cm B 114,3, H 11,9, T 33,1/42,7 (bei B 120) cm B 129,3, H 11,9, T 33,1/42,7 (bei B 135) cm</p> <p>Preisgleich auch in Tiefe 39,1 cm = Bestellnummer mit T ergänzen.</p> <p>1 x 92396 ohne vormontierten Kabeldurchlass CD/DVD-Einteilung siehe Seite 113.</p>			 <p>77613 Schenkel 77,1 x 77,1 cm 2 Türen, 1 Einlegeboden</p> <p>T 39,1 cm</p> <p>77614 Schenkel 86,7 x 86,7 cm wie vor</p> <p>T 48,7 cm</p> <p>– Korpus bleibt 39,1 cm tief, Abdeckblatt steht nach hinten über.</p> <p>– Weiterbau nur in gleicher oder geringerer Tiefe möglich.</p>		
			 <p>93958 Schenkel 42,1 x 42,1 cm 2 Hänge-Eckabdeckblätter, 1 Eckleiste</p> <p>T 39,1 cm</p> <p>93959 Schenkel 51,7 x 51,7 cm wie vor</p> <p>T 48,7 cm</p> <p>– Ecke nicht als Stauraum nutzbar. einseitige Abdeck- blatttiefenkürzung ohne</p> <p>– Eine Ausklin- kung von max. 32,1 / 41,7 cm ist möglich. (Brand- schutztechnische Auflagen müssen beachtet werden.)</p> <p>1 x 91622 Hochgl. Eckabdeckblatt ggf. 2 x bestellen, oberes und unteres Eckabdeckblatt (Eckleiste in Hochglanz nicht möglich)</p>		

Hängeelemente 2 R, Höhe 75,6 cm

(Abdeckblätter bis 270,0 cm durchgehend)

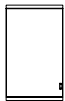
Hängeelemente 3 R, Höhe 110,8 cm

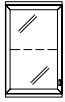
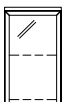
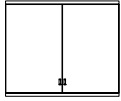
(Abdeckblätter bis 270,0 cm durchgehend)

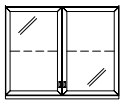
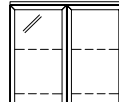

















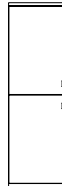

Best.-Nr. / Maße Beschreibung	PG 1	PG 2	Best.-Nr. / Maße Beschreibung	PG 1	PG 2
 <p> 7802 L B 37,5 cm 7803 R B 37,5 cm 7804 L B 45,0 cm 7805 R B 45,0 cm 85753 L B 52,5 cm 85754 R B 52,5 cm 7806 L B 60,0 cm 7807 R B 60,0 cm 7920 L B 75,0 cm 7921 R B 75,0 cm </p> <p>1 Tür, 1 Einlegeboden</p> <p>T 35,0 cm</p>			 <p> 7818 L B 37,5 cm 7819 R B 37,5 cm 7820 L B 45,0 cm 7821 R B 45,0 cm 85757 L B 52,5 cm 85758 R B 52,5 cm 7822 L B 60,0 cm 7823 R B 60,0 cm </p> <p>1 Tür, 2 Einlegeböden</p> <p>T 35,0 cm</p>		
 <p> 24277 L B 45,0 cm 24278 R B 45,0 cm 24400 L B 60,0 cm 24482 R B 60,0 cm </p> <p>1 Tür (gerundet), 1 Einlegeboden</p> <p>T 25,4/35,0 cm</p>			 <p> 24279 L B 45,0 cm 24280 R B 45,0 cm 24404 L B 60,0 cm 24486 R B 60,0 cm </p> <p>1 Tür (gerundet), 2 Einlegeböden</p> <p>T 25,4/35,0 cm</p>		
 <p> 7808 L B 37,5 cm 7809 R B 37,5 cm 7810 L B 45,0 cm 7811 R B 45,0 cm 85755 L B 52,5 cm 85756 R B 52,5 cm 7812 L B 60,0 cm 7813 R B 60,0 cm 7922 L B 75,0 cm 7923 R B 75,0 cm </p> <p>1 Rahmen-Glastür, 1 Glaseinlegeboden</p> <p>T 35,0 cm</p> <p>Beleuchtung und Spiegelrückwand siehe Seiten 116, 117 und 111.</p>			 <p> 7824 L B 37,5 cm 7825 R B 37,5 cm 7826 L B 45,0 cm 7827 R B 45,0 cm 85759 L B 52,5 cm 85760 R B 52,5 cm 7828 L B 60,0 cm 7829 R B 60,0 cm </p> <p>1 Rahmen-Glastür, 2 Glaseinlegeböden</p> <p>T 35,0 cm</p> <p>Beleuchtung und Spiegelrückwand siehe Seiten 116, 117 und 111.</p>		
 <p> 7814 B 75,0 cm 7815 B 90,0 cm </p> <p>2 Türen, 1 Einlegeboden</p> <p>T 35,0 cm</p>			 <p> 7830 B 75,0 cm 7831 B 90,0 cm </p> <p>2 Türen, 2 Einlegeböden</p> <p>T 35,0 cm</p>		
 <p> 7816 B 75,0 cm 7817 B 90,0 cm </p> <p>2 Rahmen-Glastüren, 1 Glaseinlegeboden</p> <p>T 35,0 cm</p> <p>Beleuchtung und Spiegelrückwand siehe Seiten 116, 117 und 111.</p>			 <p> 7832 B 75,0 cm 7833 B 90,0 cm </p> <p>2 Rahmen-Glastüren, 2 Glaseinlegeböden</p> <p>T 35,0 cm</p> <p>Beleuchtung und Spiegelrückwand siehe Seiten 116, 117 und 111.</p>		

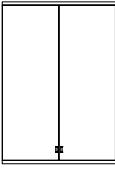
Hängeelemente 3,5 R, Höhe 128,4 cm

(Abdeckblätter bis 270,0 cm durchgehend)

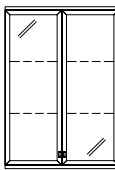
Hängeelemente 4 R, Höhe 146,0 cm

(Abdeckblätter bis 270,0 cm durchgehend)











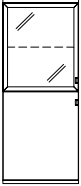



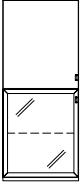

Best.-Nr. / Maße Beschreibung	PG 1	PG 2	Best.-Nr. / Maße Beschreibung	PG 1	PG 2
 <p> 24428 L B 37,5 cm 24429 R B 37,5 cm 24430 L B 45,0 cm 24431 R B 45,0 cm 85761 L B 52,5 cm 85762 R B 52,5 cm 24432 L B 60,0 cm 24433 R B 60,0 cm 1 Tür, 2 Einlegeböden T 35,0 cm </p>  <p>Abb. L</p>			 <p> 7834 L B 37,5 cm 7835 R B 37,5 cm 7420 L B 45,0 cm 7421 R B 45,0 cm 85765 L B 52,5 cm 85766 R B 52,5 cm 7424 L B 60,0 cm 7425 R B 60,0 cm 1 Tür, 3 Einlegeböden T 35,0 cm </p>  <p>Abb. L</p>		
 <p> 24434 L B 45,0 cm 24435 R B 45,0 cm 24436 L B 60,0 cm 24437 R B 60,0 cm 1 Tür (gerundet), 2 Einlegeböden T 25,4/35,0 cm </p>  <p>Abb. L</p>			 <p> 24281 L B 45,0 cm 24282 R B 45,0 cm 24410 L B 60,0 cm 24492 R B 60,0 cm 1 Tür (gerundet), 3 Einlegeböden T 25,4/35,0 cm </p>  <p>Abb. L</p>		
 <p> 24438 L B 37,5 cm 24439 R B 37,5 cm 24469 L B 45,0 cm 24470 R B 45,0 cm 85763 L B 52,5 cm 85764 R B 52,5 cm 24479 L B 60,0 cm 24480 R B 60,0 cm 1 Rahmen-Glastür, 2 Glaseinlegeböden T 35,0 cm Beleuchtung und Spiegelrückwand siehe Seiten 116, 117 und 111. </p>  <p>Abb. L</p>			 <p> 24286 L B 45,0 cm 24287 R B 45,0 cm 24301 L B 60,0 cm 24302 R B 60,0 cm 2 Türen (gerundet), 2 Einlegeböden T 25,4/35,0 cm </p>  <p>Abb. L</p>		
 <p> 24481 B 75,0 cm 24483 B 90,0 cm 2 Türen, 2 Einlegeböden T 35,0 cm </p>  <p>Abb. L</p>			 <p> 7836 L B 37,5 cm 7837 R B 37,5 cm 7422 L B 45,0 cm 7423 R B 45,0 cm 85767 L B 52,5 cm 85768 R B 52,5 cm 7426 L B 60,0 cm 7427 R B 60,0 cm 1 Rahmen-Glastür, 3 Glaseinlegeböden T 35,0 cm Beleuchtung und Spiegelrückwand siehe Seiten 116, 117 und 111. </p>  <p>Abb. L</p>		
 <p> 24484 B 75,0 cm 24485 B 90,0 cm 2 Rahmen-Glastüren, 2 Glaseinlegeböden T 35,0 cm Beleuchtung und Spiegelrückwand siehe Seiten 116, 117 und 111. </p>  <p>Abb. L</p>			 <p> 7838 L B 45,0 cm 7839 R B 45,0 cm 85769 L B 52,5 cm 85770 R B 52,5 cm 7350 L B 60,0 cm 7351 R B 60,0 cm 7924 L B 75,0 cm 7925 R B 75,0 cm 2 Türen, 2 Einlegeböden T 35,0 cm </p>  <p>Abb. L</p>		

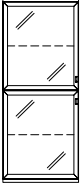
Hängeelemente 4 R, Höhe 146,0 cm

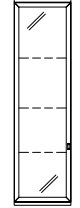
(Abdeckblätter bis 270,0 cm durchgehend)

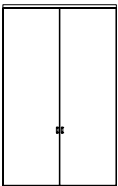
Hängeelemente 4,5 R, Höhe 163,6 cm

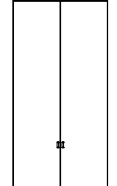
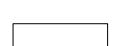
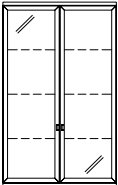
(Abdeckblätter bis 270,0 cm durchgehend)

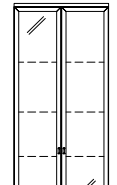
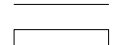

Best.-Nr. / Maße Beschreibung	PG 1	PG 2	Best.-Nr. / Maße Beschreibung	PG 1	PG 2
 <p> 7840 L B 45,0 cm 7841 R B 45,0 cm 85771 L B 52,5 cm 85772 R B 52,5 cm 7556 L B 60,0 cm 7557 R B 60,0 cm 7926 L B 75,0 cm 7927 R B 75,0 cm 1 Rahmen-Glastür, 1 Glaseinlegeboden, 1 Tür, 1 Einlegeboden T 35,0 cm Beleuchtung und Spiegelrückwand siehe Seiten 116, 117 und 111. </p>  <p>Abb. L</p>			 <p> 80225 L B 37,5 cm 80226 R B 37,5 cm 80227 L B 45,0 cm 80228 R B 45,0 cm 85777 L B 52,5 cm 85778 R B 52,5 cm 80229 L B 60,0 cm 80230 R B 60,0 cm 1 Tür, 3 Einlegeböden T 35,0 cm </p>  <p>Abb. L</p>		
 <p> 7842 L B 45,0 cm 7843 R B 45,0 cm 85773 L B 52,5 cm 85774 R B 52,5 cm 7428 L B 60,0 cm 7429 R B 60,0 cm 7928 L B 75,0 cm 7929 R B 75,0 cm 1 Tür, 1 Einlegeboden, 1 Rahmen-Glastür, 1 Glaseinlegeboden T 35,0 cm Beleuchtung und Spiegelrückwand siehe Seiten 116, 117 und 111. </p>  <p>Abb. L</p>			 <p> 82910 L B 45,0 cm 82911 R B 45,0 cm 1 Tür (gerundet), 3 Einlegeböden T 25,4/35,0 cm </p>  <p>Abb. L</p>		
 <p> 7844 L B 45,0 cm 7845 R B 45,0 cm 85775 L B 52,5 cm 85776 R B 52,5 cm 7377 L B 60,0 cm 7378 R B 60,0 cm 7930 L B 75,0 cm 7931 R B 75,0 cm 2 Rahmen-Glastüren, 2 Glaseinlegeböden T 35,0 cm Beleuchtung und Spiegelrückwand siehe Seiten 116, 117 und 111. </p>  <p>Abb. L</p>			 <p> 80232 L B 37,5 cm 80233 R B 37,5 cm 80234 L B 45,0 cm 80235 R B 45,0 cm 85779 L B 52,5 cm 85780 R B 52,5 cm 80236 L B 60,0 cm 80237 R B 60,0 cm 1 Rahmen-Glastür, 3 Glaseinlegeböden T 35,0 cm Beleuchtung und Spiegelrückwand siehe Seiten 116, 117 und 111. </p>  <p>Abb. L</p>		
 <p> 7846 B 75,0 cm 7847 B 90,0 cm 2 Türen, 3 Einlegeböden T 35,0 cm </p> 			 <p> 80231 B 75,0 cm 2 Türen, 3 Einlegeböden T 35,0 cm </p> 		
 <p> 7848 B 75,0 cm 7849 B 90,0 cm 2 Rahmen-Glastüren, 3 Glaseinlegeböden T 35,0 cm Beleuchtung und Spiegelrückwand siehe Seiten 116, 117 und 111. </p> 			 <p> 80238 B 75,0 cm 2 Rahmen-Glastüren, 3 Glaseinlegeböden T 35,0 cm Beleuchtung und Spiegelrückwand siehe Seiten 116, 117 und 111. </p> 		

Hängeelemente 5 R, Höhe 181,2 cm



(Abdeckblätter bis 270,0 cm durchgehend)

Wandborde mit Paneelrückwand

(inkl. Wandbefestigung)



Best.-Nr. / Maße Beschreibung	PG 1	PG 2	Best.-Nr. / Maße Beschreibung	PG 1	PG 2
 <p> 82914 L B 37,5 cm 82915 R B 37,5 cm 82916 L B 45,0 cm 82917 R B 45,0 cm 85781 L B 52,5 cm 85782 R B 52,5 cm 82918 L B 60,0 cm 82919 R B 60,0 cm 1 Tür, 4 Einlegeböden T 35,0 cm </p>  <p>Abb. L</p>			 <p> 8916 B 60,0 cm 8917 B 75,0 cm 8918 B 90,0 cm 8919 B 105,0 cm 8920 B 120,0 cm 8921 B 135,0 cm 8922 B 150,0 cm 8923 B 165,0 cm 8924 B 180,0 cm 8925 B 195,0 cm 8926 B 210,0 cm 8927 B 225,0 cm 8928 B 240,0 cm 79391 B 255,0 cm 79392 B 270,0 cm H 17,0 cm, Gesamttiefe 19,7 cm, Bodentiefe 16,8 cm </p> <p>Achtung Einbau von Strahlern nicht möglich. Bitte nur nebenstehende Beleuchtung verwenden. Sondermaße nicht möglich.</p> <p>Hochglanz e Wandbord siehe Tabelle E Seite 122.</p>		

LED-Beleuchtung für Paneel-Wandborde

 <p> 82920 L B 45,0 cm 82921 R B 45,0 cm 1 Tür (gerundet), 4 Einlegeböden T 25,4/35,0 cm </p>  <p>Abb. L</p>			 <p> 8929 B 60,0 cm, ~3 Watt 8930 B 75,0 cm, ~4 Watt 8931 B 90,0 cm, ~6 Watt 8932 B 105,0 cm, ~5 Watt 8933 B 120,0 cm, ~6 Watt 8934 B 135,0 cm, ~7 Watt 8935 B 150,0 cm, ~8 Watt 8936 B 165,0 cm, ~9 Watt 8937 B 180,0 cm, ~11 Watt 8938 B 195,0 cm, ~10 Watt 8939 B 210,0 cm, ~11 Watt 8940 B 225,0 cm, ~12 Watt 8941 B 240,0 cm, ~13 Watt 93188 B 255,0 cm, ~14 Watt 93189 B 270,0 cm, ~16 Watt </p> <p>Achtung sichtbare Kabelführung bei Wandborden, die nicht an ein Korpuselement anschließen</p> <p>Die Leuchte wird mit einem Leuchtmittel der Energieklasse F geliefert.</p> <p>Weitere Informationen zum Leuchtmittel siehe Zusatzliste „Zubehör im Detail“.</p> <p>Die Tiefe des Wandbordes erhöht sich durch den Einbau der LED-Beleuchtung um 1,5 cm.</p>		
--	--	--	---	--	--

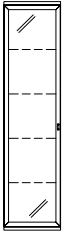

Wandborde

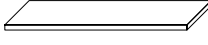
(inkl. Wandbefestigung)

 <p> 82924 L B 37,5 cm 82925 R B 37,5 cm 82926 L B 45,0 cm 82927 R B 45,0 cm 85783 L B 52,5 cm 85784 R B 52,5 cm 82928 L B 60,0 cm 82929 R B 60,0 cm 1 Rahmen-Glastür, 4 Glaseinlegeböden T 35,0 cm Beleuchtung und Spiegelrückwand siehe Seiten 116, 117 und 111. </p>  <p>Abb. L</p>			 <p> 7250 B 75,0 cm 7251 B 90,0 cm 7252 B 120,0 cm 7253 B 150,0 cm 7254 B 180,0 cm 7255 B min. 45,0 max. 240,0 cm (pro angefangene 10,0 cm) 7302 B 240,0 cm T 20,0 cm LED-Strahler Seite 116 </p>		
--	--	--	---	--	--



Metallwandborde

Hängespiegel eckig (randlos) 2 R, Höhe 70,4 cm

Best.-Nr. / Maße Beschreibung	PG 1	PG 2	Best.-Nr. / Maße Beschreibung	PG 1	PG 2
 <p>Preisgleich in allen lieferbaren Lackausführungen möglich.</p> <p>nicht möglich:</p> <ul style="list-style-type: none"> - Hochglanz - Beleuchtung - Sondermaße 			 <p>85444 B 52,5 cm 85358 B 60,0 cm 85359 B 75,0 cm 85360 B 90,0 cm 85361 B 105,0 cm 85362 B 120,0 cm 85363 B 135,0 cm 85364 B 150,0 cm 85365 B 165,0 cm 85366 B 180,0 cm 85367 B 195,0 cm 85368 B 210,0 cm 85369 B 225,0 cm 85370 B 240,0 cm</p> <p>T 2,5 cm</p>		
<p>14920 B 30,0 cm 14921 B 45,0 cm 14922 B 60,0 cm 14923 B 75,0 cm 14924 B 90,0 cm 14925 B 105,0 cm 14926 B 120,0 cm 14927 B 135,0 cm 14928 B 150,0 cm</p> <p>H 8,8 (hinten) / 2,8 (vorne), Gesamttiefe 16,0, Nutztiefe 15,5 cm</p>					

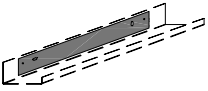

Wandmontageplatte für Metallwandborde

Beleuchtung Hängespiegel eckig (randlos) 2 R, Höhe 70,4 cm

 <p>Empfohlen bei Beton oder Mauerwerk Das Metallwandbord kann nachträglich ausgerichtet werden</p>			 <p>94192 B 52,5 cm, ~17 Watt 94152 B 60,0 cm, ~18 Watt 94153 B 75,0 cm, ~20 Watt 94154 B 90,0 cm, ~22 Watt 94155 B 105,0 cm, ~24 Watt 94156 B 120,0 cm, ~26 Watt 94157 B 135,0 cm, ~28 Watt 94158 B 150,0 cm, ~31 Watt 94159 B 165,0 cm, ~33 Watt 94160 B 180,0 cm, ~35 Watt 94161 B 195,0 cm, ~37 Watt 94162 B 210,0 cm, ~39 Watt 94163 B 225,0 cm, ~41 Watt 94164 B 240,0 cm, ~44 Watt</p> <p>Die Leuchte wird mit einem Leuchtmittel der Energieklasse F geliefert.</p> <p>Weitere Informationen zum Leuchtmittel siehe Zusatzliste „Zubehör im Detail“.</p> <p>inkl. Vorschaltgerät, Zuleitung und Fußschalter</p>		
<p>94849 für B 30,0 cm 94850 für B 45,0 cm 94851 für B 60,0 cm 94852 für B 75,0 cm 94853 für B 90,0 cm 94854 für B 105,0 cm 94855 für B 120,0 cm 94856 für B 135,0 cm 94857 für B 150,0 cm</p> <p>für die vereinfachte Wandmontage</p>					

Magnetischer Buchhalter für Metallwandborde

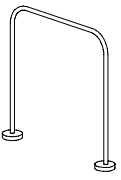
Hängespiegel eckig (randlos) 2,5 R, Höhe 88,0 cm

 <p>94846 2er Set Ausführung Schwarz matt Haltekraft 8,0 kg H 13,0, T 12,3, Ø Buchhalter 0,8, Ø Magnet 3,1 cm</p>			 <p>85445 B 52,5 cm 85371 B 60,0 cm 85372 B 75,0 cm 85373 B 90,0 cm 85374 B 105,0 cm 85375 B 120,0 cm 85376 B 135,0 cm 85377 B 150,0 cm 85378 B 165,0 cm 85379 B 180,0 cm 85380 B 195,0 cm 85381 B 210,0 cm 85382 B 225,0 cm 85383 B 240,0 cm</p> <p>T 2,5 cm</p>		
---	--	--	--	--	--

Hängespiegel rund (randlos)

Beleuchtung Hängespiegel eckig (randlos) 2,5 R, Höhe 88,0 cm

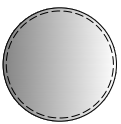
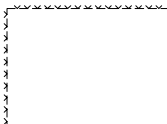
 <p>88030 Ø 75,0 cm 83280 Ø 90,0 cm 88029 Ø 105,0 cm</p> <p>T 2,5 cm</p> <p>1 x 94369 LED-Bel. Ø 75,0 cm ~18 Watt 1 x 93829 LED-Bel. Ø 90,0 cm ~20 Watt 1 x 94368 LED-Bel. Ø 105,0 cm ~23 Watt</p> <p>Die Leuchte wird mit einem Leuchtmittel der Energieklasse F geliefert.</p> <p>Weitere Informationen zum Leuchtmittel siehe Zusatzliste „Zubehör im Detail“.</p> <p>inkl. Vorschaltgerät, Zuleitung und Fußschalter</p>			 <p>94193 B 52,5 cm, ~19 Watt 94165 B 60,0 cm, ~20 Watt 94166 B 75,0 cm, ~22 Watt 94167 B 90,0 cm, ~24 Watt 94168 B 105,0 cm, ~27 Watt 94169 B 120,0 cm, ~29 Watt 94170 B 135,0 cm, ~31 Watt 94171 B 150,0 cm, ~33 Watt 94172 B 165,0 cm, ~35 Watt 94173 B 180,0 cm, ~37 Watt 94174 B 195,0 cm, ~40 Watt 94175 B 210,0 cm, ~42 Watt 94176 B 225,0 cm, ~44 Watt 94177 B 240,0 cm, ~46 Watt</p> <p>Die Leuchte wird mit einem Leuchtmittel der Energieklasse F geliefert.</p> <p>Weitere Informationen zum Leuchtmittel siehe Zusatzliste „Zubehör im Detail“.</p> <p>inkl. Vorschaltgerät, Zuleitung und Fußschalter</p>		
---	--	--	---	--	--

KIRA-SYSTEM

Hängespiegel eckig (mit Abschlussleisten) | Funktionstische

2 R, Höhe 75,6 cm

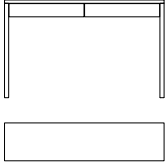
Best.-Nr. / Maße Beschreibung	PG 1	PG 2	Best.-Nr. / Maße Beschreibung	PG 1	PG 2
 <p>Hochglanz e Wandspiegelleisten siehe Tabelle F Seite 122.</p> <p>78645 B 52,5 cm 24501 B 60,0 cm 24502 B 75,0 cm 24503 B 90,0 cm 24504 B 105,0 cm 24505 B 120,0 cm 24506 B 135,0 cm 24507 B 150,0 cm 24508 B 165,0 cm 24509 B 180,0 cm 24510 B 195,0 cm 24511 B 210,0 cm 24512 B 225,0 cm 24642 B 240,0 cm</p> <p>T 4,6 cm</p>			 <p>Hochglanz e Front siehe Tabelle C Seite 121.</p> <p>78606 126,6 x 30,0 cm 78607 156,6 x 30,0 cm 78609 126,6 x 39,6 cm 78610 156,6 x 39,6 cm 78612 126,6 x 60,0 cm 78613 156,6 x 60,0 cm</p> <p>2 Schubkästen inkl. Soft-Close-Einzug</p> <p>H 77,5 cm</p> <p>Höhe unter Zarge 64,2 cm Höhe unter Traverse 59,2 cm</p> <p>1 x 91330 Kabeldurchlass Metall (Nur möglich bei T 60,0 cm)</p>		

Hängespiegel eckig (mit Abschlussleisten) | Couchtische mit Kufen, Höhe 39,6 cm

2,5 R, Höhe 93,2 cm

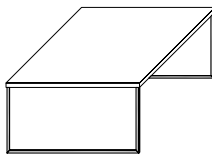
 <p>Hochglanz e Wandspiegelleisten siehe Tabelle F Seite 122.</p> <p>78646 B 52,5 cm 24715 B 60,0 cm 24716 B 75,0 cm 24717 B 90,0 cm 24718 B 105,0 cm 24719 B 120,0 cm 24720 B 135,0 cm 24721 B 150,0 cm 24722 B 165,0 cm 24723 B 180,0 cm 24724 B 195,0 cm 24725 B 210,0 cm 24726 B 225,0 cm 24643 B 240,0 cm</p> <p>T 4,6 cm</p>		 <p>77659 75,0 x 75,0 cm 77660 95,0 x 95,0 cm 77661 100,0 x 65,0 cm 79364 120,0 x 75,0 cm</p> <p>mit Holzplatte</p> <p>Kufen Edelstahlfarbig (Standard) Kufen Chrom glänzend (auf Wunsch) Kufen Schwarz matt (auf Wunsch) Kufen Weiß matt (auf Wunsch) Kufen Wollweiß matt (auf Wunsch) Kufen in allen lieferbaren Lackausführungen (auf Wunsch)</p> <p>1 x 94816 für Kufen in allen lieferbaren Lackausführungen</p>			
<p>Sonderanfertigung für Couchtische (mit Kufen)</p> <p>Längen-/ Breiten- und Höhenänderung nicht möglich.</p>					

Funktionstische

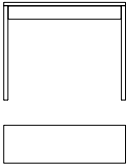
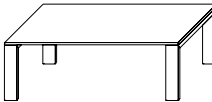
 <p>Hochglanz e Front siehe Tabelle C Seite 121.</p> <p>78605 96,6 x 30,0 cm 78608 96,6 x 39,6 cm 78611 96,6 x 60,0 cm</p> <p>1 Schubkasten inkl. Soft-Close-Einzug</p> <p>H 77,5 cm</p> <p>Höhe unter Zarge 64,2 cm Höhe unter Traverse 59,2 cm</p> <p>1 x 91330 Kabeldurchlass Metall (Nur möglich bei T 60,0 cm)</p>		 <p>93815 75,0 x 75,0 cm 93816 95,0 x 95,0 cm 93817 100,0 x 65,0 cm 93818 120,0 x 75,0 cm</p> <p>mit Holzplatte</p> <p>Untergestell und Tischplatte können in unterschiedlichen Ausführungen gefertigt werden. Bei Bestellung bitte angeben.</p> <p>90289 2 Füße mit Rollen</p>			
<p>Sonderanfertigung für Couchtische (LINE)</p> <p>Höhenänderung: bis max. 55,0 cm. Längenkürzung nicht möglich, Breitenkürzung auf Anfrage.</p> <p style="text-align: right;">96102</p>					

KIRA-SYSTEM

Couhtische mit U-Wange, Höhe 45,0 cm

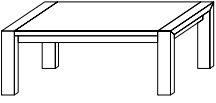
Best.-Nr. / Maße Beschreibung	PG 1	PG 2
 <p>8227 73,0 x 73,0 cm 8266 118,0 x 73,0 cm 8289 93,0 x 93,0 cm 90656 98,0 x 63,0 cm</p> <p>mit Holzplatte</p> <p>Lichte Höhe über der Ablage 13,4 cm.</p> <p>8277 Holzablage für 73,0 x 73,0 cm 8276 Holzablage für 118,0 x 73,0 cm 8184 Holzablage für 93,0 x 93,0 cm 90660 Holzablage für 98,0 x 63,0 cm 92364 Schubkasten (nicht möglich bei 75,0 x 75,0 cm) 90289 2 Füße mit Rollen</p>		

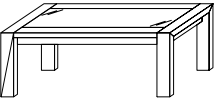
 <p>8229 73,0 x 73,0 cm 8228 118,0 x 73,0 cm 8290 93,0 x 93,0 cm 90659 98,0 x 63,0 cm</p> <p>mit Klarglasplatte</p> <p>8231 73,0 x 73,0 cm 8230 118,0 x 73,0 cm 8291 93,0 x 93,0 cm 90658 98,0 x 63,0 cm</p> <p>mit satiniertes Glasplatte</p> <p>Lichte Höhe über der Ablage 13,4 cm.</p> <p>8277 Holzablage für 73,0 x 73,0 cm 8276 Holzablage für 118,0 x 73,0 cm 8184 Holzablage für 93,0 x 93,0 cm 90660 Holzablage für 98,0 x 63,0 cm 90289 2 Füße mit Rollen</p>		
--	--	--

Sonderanfertigung für Couhtische (U-Wange)

Höhenänderung: bis max. 55,0 cm **96102**
 Längen- und Breitenkürzung auf Anfrage (bei
 Couhtischen mit Glasplatte nicht möglich).

Säulen-Couhtisch

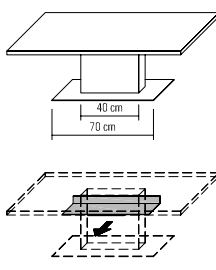
 <p>92412 120,0 x 75,0 cm 92413 100,0 x 65,0 cm 92414 95,0 x 95,0 cm 92415 75,0 x 75,0 cm</p> <p>Säulentisch mit fester Platte</p> <p>H 41,0 cm H 45,0 cm bis max. 63,3 cm (mit Hubmechanik) H 47,5 cm bis max. 65,8 cm (mit Adapterplatte + Hubme- chanik)</p> <p>1 x 91153 Tischablage 60,0 cm x 22,0 cm 1 x 92361 Hubmechanik Verstellbarkeit: 0-18,3 cm 1 x 94195 Adapterplatte 2,5 cm nur in Verbindung mit Hubmechanik möglich.</p> <p>Tischablage in Verbindung mit Hubmechanik und Adapter- platte nicht möglich</p> <p>Säule und Tischplatte können in unterschiedlichen Ausführungen gefertigt werden. Bei Bestellung bitte angeben).</p> <p>Bodenplatte Chrom glänzend (Standard) oder Bodenplatte edelstahlfarbig oder Bodenplatte anthrazit</p>		
---	--	--

Sonderanfertigung für Couhtische (Säulentisch)

Höhenänderung nicht möglich.
 Längen- und Breitenkürzung auf Anfrage.

Couhtisch mit runder Platte, Höhe 40,0 cm

Best.-Nr. / Maße Beschreibung	PG 1	PG 2
 <p>94581 Ø 45,0 cm 94582 Ø 60,0 cm 94583 Ø 75,0 cm 94584 Ø 90,0 cm</p> <p>mit runder Holzplatte</p> <p>Bei Bestellung bitte angeben: Gestell Edelstahlfarbig, Schwarz matt, Weiß matt oder Wollweiß matt Gestell in allen lieferbaren Lackausführungen</p> <p>1 x 94815 für Gestell in allen lieferbaren Lackausführungen</p>		

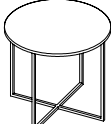
<h2>Couhtisch mit runder Platte, Höhe 48,0 cm</h2>  <p>94585 Ø 45,0 cm 94586 Ø 60,0 cm 94587 Ø 75,0 cm</p> <p>mit runder Holzplatte</p> <p>Bei Bestellung bitte angeben: Gestell Edelstahlfarbig, Schwarz matt, Weiß matt oder Wollweiß matt Gestell in allen lieferbaren Lackausführungen</p> <p>1 x 94815 für Gestell in allen lieferbaren Lackausführungen</p>		
---	--	--

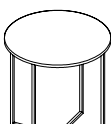
<h2>Couhtisch mit runder Platte, Höhe 56,0 cm</h2>  <p>94588 Ø 45,0 cm 94589 Ø 60,0 cm</p> <p>mit runder Holzplatte</p> <p>Bei Bestellung bitte angeben: Gestell Edelstahlfarbig, Schwarz matt, Weiß matt oder Wollweiß matt Gestell in allen lieferbaren Lackausführungen</p> <p>1 x 94815 für Gestell in allen lieferbaren Lackausführungen</p>		
---	--	--

Sonderanfertigung für Couhtische (mit runder Platte)

Längen-/ Breiten- und Höhenänderung nicht möglich.

KIRA-SYSTEM

Esstische mit U-Wange, Höhe 75,0 cm

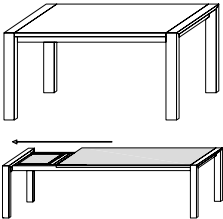
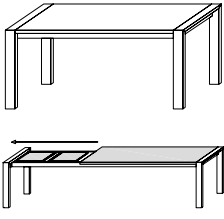
Best.-Nr. / Maße Beschreibung	PG 1	PG 2	Best.-Nr. / Maße Beschreibung	PG 1	PG 2
 <p>90340 148,0 x 95,0 cm 90341 158,0 x 95,0 cm feste Platte Höhe unter Zarge 64,5 cm</p>			 <p>8235 168,0 x 95,0 cm 90343 178,0 x 95,0 cm 90344 188,0 x 95,0 cm 8234 198,0 x 95,0 cm 90346 208,0 x 95,0 cm feste Platte Höhe unter Zarge 64,5 cm</p>		
<p>8322 Auszugsfunktion, inkl. 1 Klappeneinlage B 50,0 cm (max. 1 Klappeneinlage möglich)</p>			<p>8322 Auszugsfunktion, inkl. 1 Klappeneinlage B 50,0 cm 8323 weitere Klappeneinlage B 50,0 cm (max. 2 Klappeneinlagen möglich)</p>		
<p>Sonderanfertigung für Esstische (U-Wange)</p> <p>Längenkürzung: bis min. 95,0 cm - in Verbindung mit Auszugsfunktion nicht möglich Breitenkürzung: bis min. 75,0 cm - in Verbindung mit Auszugsfunktion nicht möglich</p>					
				96102	
				96102	

Säulen-Esstische, Höhe 78,0 cm

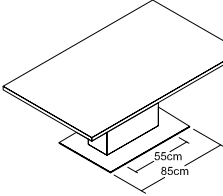
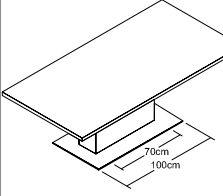
 <p>90970 140,0 x 95,0 cm 90971 150,0 x 95,0 cm 90972 160,0 x 95,0 cm Säulentisch mit fester Platte Höhe unter Zarge 67,2 cm Säule und Tischplatte können in unterschiedlichen Ausführungen gefertigt werden. Bei Bestellung bitte angeben.</p> <p>Bodenplatte Chrom glänzend (Standard) oder Bodenplatte edelstahlfarbig oder Bodenplatte anthrazit</p> <p>Synchronauszug 90983 Auszugsfunktion inkl. 1 Klappeneinlage B 50,0 cm 90982 weitere Klappeneinlage B 50,0 cm (max. 2 Klappeneinlagen möglich)</p> <p>Kopfauszug 90993 Auszugsfunktion inkl. 1 Klappeneinlage B 50,0 cm An einer oder beiden Stirnseiten einsetzbar, ggf. 1x oder 2x 90993 bestellen (außer Tisch 140,0 cm, hier nur einseitig möglich)</p>			 <p>90973 170,0 x 95,0 cm 90974 180,0 x 95,0 cm 90975 190,0 x 95,0 cm 92854 200,0 x 95,0 cm Säulentisch mit fester Platte Höhe unter Zarge 67,2 cm Säule und Tischplatte können in unterschiedlichen Ausführungen gefertigt werden. Bei Bestellung bitte angeben.</p> <p>Bodenplatte Chrom glänzend (Standard) oder Bodenplatte edelstahlfarbig oder Bodenplatte anthrazit</p> <p>Synchronauszug 90984 Auszugsfunktion inkl. 1 Klappeneinlage B 50,0 cm 90982 weitere Klappeneinlage B 50,0 cm (max. 2 Klappeneinlagen möglich)</p> <p>Kopfauszug 90994 Auszugsfunktion inkl. 1 Klappeneinlage B 50,0 cm An einer oder beiden Stirnseiten einsetzbar, ggf. 1x oder 2x 90994 bestellen.</p>		
<p>Sonderanfertigung für Esstische (Säulentisch)</p> <p>Längenkürzung: bis min. 120,0 cm - in Verbindung mit Auszugsfunktion nicht möglich Breitenkürzung: bis min. 85,0 cm - in Verbindung mit Auszugsfunktion nicht möglich</p>					
				96102	
				96102	

Esstisch LINE, Höhe 75,0 cm

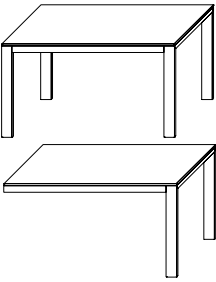
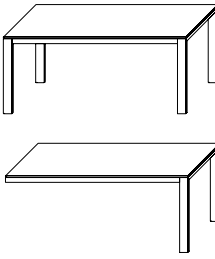
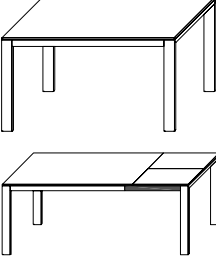
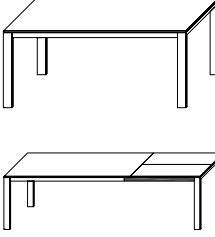
Best.-Nr. / Maße Beschreibung	PG 1	PG 2	Best.-Nr. / Maße Beschreibung	PG 1	PG 2
 <p>94184 140,0 x 90,0 cm 94185 160,0 x 90,0 cm mit Wandauflage 94186 140,0 x 90,0 cm 94187 160,0 x 90,0 cm</p> <p>Höhe unter Zarge 68,0 cm (Länge) 66,0 cm (Breite)</p> <p>Untergestell und Tischplatte können in unterschiedlichen Ausführungen gefertigt werden. Bei Bestellung bitte angeben.</p>			 <p>94188 180,0 x 90,0 cm 94189 200,0 x 90,0 cm mit Wandauflage 94190 180,0 x 90,0 cm 94191 200,0 x 90,0 cm</p> <p>Höhe unter Zarge 68,0 cm (Länge) 66,0 cm (Breite)</p> <p>Untergestell und Tischplatte können in unterschiedlichen Ausführungen gefertigt werden. Bei Bestellung bitte angeben.</p>		
 <p>93820 140,0 x 95,0 cm 93821 160,0 x 95,0 cm mit Auszugsfunktion 93824 140,0 x 95,0 cm Auszug inkl. 1 Klapp- einlage B 60,0 cm 93825 160,0 x 95,0 cm Auszug inkl. 1 Klapp- einlage B 80,0 cm</p> <p>Höhe unter Zarge 68,0 cm (Länge) 66,0 cm (Breite)</p> <p>Untergestell, Tischplatte und Einlage können in unterschiedlichen Ausführungen gefertigt werden. Bei Bestellung bitte angeben.</p>			 <p>93822 180,0 x 95,0 cm 93823 200,0 x 95,0 cm mit Auszugsfunktion 93826 180,0 x 95,0 cm Auszug inkl. 1 Klapp- einlage B 100,0 cm 93827 200,0 x 95,0 cm Auszug inkl. 1 Klapp- einlage B 100,0 cm</p> <p>Höhe unter Zarge 68,0 cm (Länge) 66,0 cm (Breite)</p> <p>Untergestell, Tischplatte und Einlage können in unterschiedlichen Ausführungen gefertigt werden. Bei Bestellung bitte angeben.</p>		

Sonderanfertigung für Esstische (LINE)

Längen- und Breitenkürzung nicht möglich.
Breite 80,0 cm preisgleich möglich (ohne Auszugsfunktion).

Esstische mit runder Platte, Höhe 75,0 cm

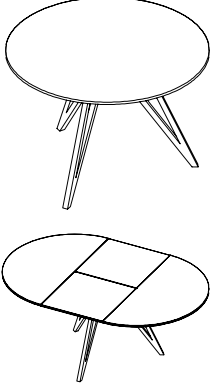
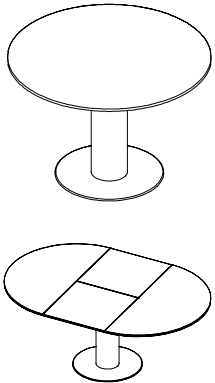
 <p>94569 Ø 100,0 cm 94570 Ø 112,5 cm 94571 Ø 125,0 cm mit Auszugsfunktion 94572 Ø 100,0 cm Auszug inkl. 1 Klapp- einlage B 40,0 cm 94573 Ø 112,5 cm Auszug inkl. 1 Klapp- einlage B 50,0 cm 94574 Ø 125,0 cm Auszug inkl. 1 Klapp- einlage B 60,0 cm</p> <p>Höhe unter Zarge 65,3 cm Gestell Schwarz matt, Gestell Weiß matt oder Gestell Wollweiß matt</p>			 <p>94575 Ø 100,0 cm 94576 Ø 112,5 cm 94577 Ø 125,0 cm mit Auszugsfunktion 94578 Ø 100,0 cm Auszug inkl. 1 Klapp- einlage B 40,0 cm 94579 Ø 112,5 cm Auszug inkl. 1 Klapp- einlage B 50,0 cm 94580 Ø 125,0 cm Auszug inkl. 1 Klapp- einlage B 60,0 cm</p> <p>Höhe unter Zarge 65,3 cm Säule und Tischplatte können in unterschiedlichen Ausführungen gefertigt werden. Bei Bestellung bitte angeben.</p> <p>Bodenplatte Schwarz matt oder Bodenplatte edelstahlfarbig.</p>		
--	--	--	---	--	--

Sonderanfertigung für Esstische (mit runder Platte)

Längen-/ Breiten- und Höhenänderung nicht möglich.

Arbeitsplatz Schreibtische mit Holzwangen

Schreibtische mit Rahmengestell

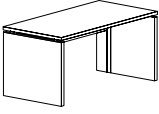
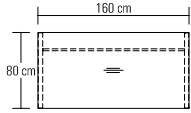
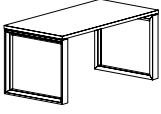
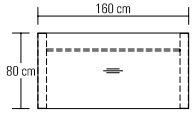
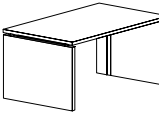
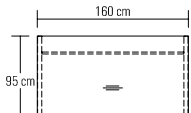
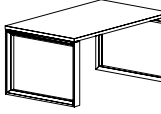
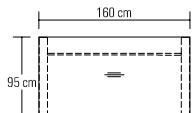
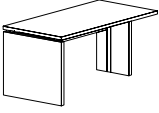
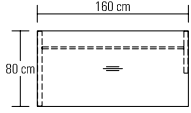
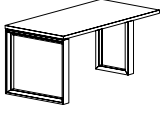
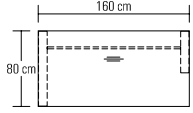
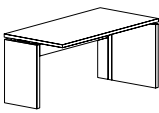
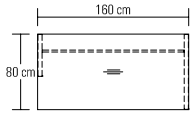
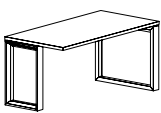
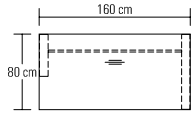

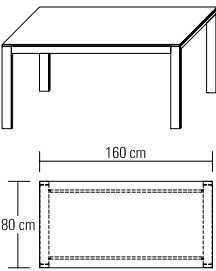
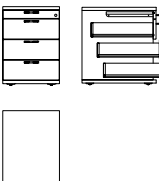

Best.-Nr. / Maße Beschreibung	PG 1	PG 2	Best.-Nr. / Maße Beschreibung	PG 1	PG 2
  <p>91518 120,0 x 80,0 cm 91520 160,0 x 80,0 cm 91521 180,0 x 80,0 cm 91522 200,0 x 80,0 cm</p> <p>Einzelschreibtisch mit Rückwand und Kabelbodenführung L/R H 75,0 cm</p> <p>1 x 91322 Linoleum-Einlage 1 x 91326 Materialauszug 1 x 91330 Kabeldurchlass Metall Kabelwanne siehe rechts</p>			  <p>91426 120,0 x 80,0 cm 91428 160,0 x 80,0 cm * 91429 180,0 x 80,0 cm * 91430 200,0 x 80,0 cm *</p> <p>Einzelschreibtisch mit Traverse und zwei langen Seitenteilen H 75,0 cm</p> <p>1 x 91322 Linoleum-Einlage 1 x 91326 Materialauszug 1 x 91330 Kabeldurchlass Metall Kabelwanne siehe rechts Sichtschutzblende siehe rechts</p>		
  <p>91525 120,0 x 95,0 cm 91527 160,0 x 95,0 cm 91528 180,0 x 95,0 cm 91529 200,0 x 95,0 cm</p> <p>Einzelschreibtisch mit Rückwand und Kabelbodenführung L/R H 75,0 cm</p> <p>1 x 91322 Linoleum-Einlage 1 x 91326 Materialauszug 1 x 91330 Kabeldurchlass Metall Kabelwanne siehe rechts</p>			  <p>91441 120,0 x 95,0 cm 91443 160,0 x 95,0 cm * 91444 180,0 x 95,0 cm * 91445 200,0 x 95,0 cm *</p> <p>Einzelschreibtisch mit Traverse und zwei langen Seitenteilen H 75,0 cm</p> <p>1 x 91322 Linoleum-Einlage 1 x 91326 Materialauszug 1 x 91330 Kabeldurchlass Metall Kabelwanne siehe rechts Sichtschutzblende siehe rechts</p>		
  <p>91554 120,0 x 80,0 cm 91556 160,0 x 80,0 cm 91557 180,0 x 80,0 cm 91558 200,0 x 80,0 cm</p> <p>Verkettungstisch mit Rückwand und Kabelbodenführung L/R Eine lange Wange links und eine kurze Wange rechts H 75,0 cm</p> <p>links anstellbar</p> <p>1 x 91322 Linoleum-Einlage 1 x 91326 Materialauszug 1 x 91330 Kabeldurchlass Metall Kabelwanne siehe rechts</p>			  <p>91482 120,0 x 80,0 cm 91484 160,0 x 80,0 cm 91485 180,0 x 80,0 cm 91486 200,0 x 80,0 cm</p> <p>Verkettungstisch mit Traverse Ein langes Seitenteil links und ein kurzes Seitenteil rechts H 75,0 cm</p> <p>links anstellbar</p> <p>1 x 91322 Linoleum-Einlage 1 x 91326 Materialauszug 1 x 91330 Kabeldurchlass Metall Kabelwanne siehe rechts Sichtschutzblende siehe rechts</p>		
  <p>91561 120,0 x 80,0 cm 91563 160,0 x 80,0 cm 91564 180,0 x 80,0 cm 91565 200,0 x 80,0 cm</p> <p>Verkettungstisch mit Rückwand und Kabelbodenführung L/R Eine kurze Wange links und eine lange Wange rechts H 75,0 cm</p> <p>rechts anstellbar</p> <p>1 x 91322 Linoleum-Einlage 1 x 91326 Materialauszug 1 x 91330 Kabeldurchlass Metall Kabelwanne siehe rechts</p>			  <p>91464 120,0 x 80,0 cm 91466 160,0 x 80,0 cm 91467 180,0 x 80,0 cm 91468 200,0 x 80,0 cm</p> <p>Verkettungstisch mit Traverse Ein kurzes Seitenteil links und ein langes Seitenteil rechts H 75,0 cm</p> <p>rechts anstellbar</p> <p>1 x 91322 Linoleum-Einlage 1 x 91326 Materialauszug 1 x 91330 Kabeldurchlass Metall Kabelwanne siehe rechts Sichtschutzblende siehe rechts</p>		

Arbeitsplatz Schreibtische LINE

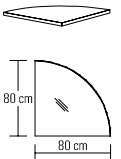
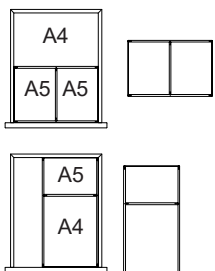
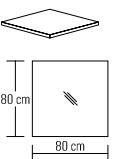

Zubehör

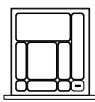
Best.-Nr. / Maße Beschreibung	PG 1	PG 2	Best.-Nr. / Maße Beschreibung	PG 1	PG 2
 <p>93838 140,0 x 80,0 cm 93839 160,0 x 80,0 cm * 93840 180,0 x 80,0 cm * 93841 200,0 x 80,0 cm *</p> <p>Einzelschreibtisch H 75,0 cm</p> <p>1 x 91330 Kabeldurchlass Metall Kabelwanne siehe unten Sichtschutzblende siehe unten Materialauszug nicht möglich</p>			 <p>91512 Rollcontainer 1 Materialauszug, 3 Schubkästen, Zentralverriegelung, Einzel- auszugssperre</p> <p>B 45,0, H 62,5, T 59,4 cm</p> <p>1 x 92056 Formulareinsatz 1 x 92054 Einteilung quer 1 x 92055 Einteilung längs</p>		

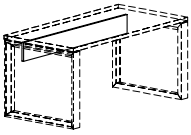
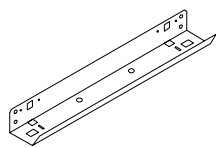

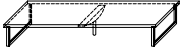
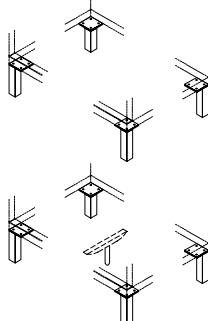

Zubehör

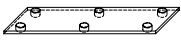
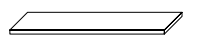
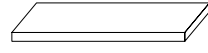
 <p>Verkettungsplatte 90° zur Montage zwischen 2 Verkettungstischen</p> <p>91568 Schenkelmaß: 80,0 x 80,0 cm</p> <p>links und rechts verwendbar</p> <p>1 x 91330 Kabeldurchlass Metall</p>			 <p>Schubkasteneinteilung für Rollcontainer inkl. Antirutschmatte</p> <p>Ausführung Magma</p> <p>92054 Einteilung quer 92055 Einteilung längs</p> <p>Querstege der Schubkasten- einteilung nicht versetzbar.</p>		
 <p>Verkettungsplatte 90° zur Montage zwischen 2 Verkettungstischen</p> <p>92672 Schenkelmaß: 80,0 x 80,0 cm</p> <p>links und rechts verwendbar</p> <p>1 x 91330 Kabeldurchlass Metall</p>			 <p>92056 Formulareinsatz 7 x DIN A4 quer, Ausführung schwarz</p>		
 <p>Linoleum Einlage 91322 B: 70,0 cm, T: 50,0 cm</p> <p>Linoleum-Einlagen werden standardmäßig mittig in den Tischplatten positioniert.</p>			 <p>91326 Materialauszug mit Frontblende Montage unter Schreibtischplatte B 44,5, H 6,5, T 63,5 cm</p>		
 <p>91330 Kabeldurchlass Metall Ø 6,0 cm</p> <p>Chrom glänzend (Standard) Edelstahlfarbig (auf Wunsch)</p>			 <p>Sichtschutzblende für Schreibtische mit Rahmengestell</p> <p>93200 87,0 x 33,0 cm für B 120,0 cm 93206 107,0 x 33,0 cm für B 140,0 cm 93201 127,0 x 33,0 cm für B 160,0 cm 93202 147,0 x 33,0 cm für B 180,0 cm 93203 167,0 x 33,0 cm für B 200,0 cm T 1,9 cm</p> <p>Sichtschutzblende wird mittig an der Traverse angebracht und ist um 15,4 cm nach Innen versetzt.</p>		
 <p>Kabelwanne abklappbar, zur Montage unter der Schreibtischplatte inkl. Kabel-Zugentlastung Ausführung schwarz</p> <p>91514 Breite: 62,0 cm</p> <p>Passend zu Schreibtischen in den Breiten 120,0/160,0 cm</p> <p>91515 Breite: 102,0 cm</p> <p>Passend zu Schreibtischen in den Breiten 180,0/200,0 cm</p> <p>Eine Kombination von Kabelwanne und Rollcontainer ist erst ab einer Tischbreite von 160,0 cm möglich!</p>					

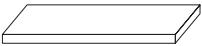

Zubehör

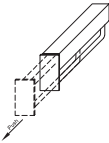
Best.-Nr. / Maße Beschreibung	PG 1	PG 2	Best.-Nr. / Maße Beschreibung	PG 1	PG 2
 2er Set Kufen inkl. Unterboden bei Austausch von Sockel gegen Unterboden mit Kufen  Verstellbarkeit 0-15 mm 93187 bis B 37,5 cm 92837 bis B 45,0 cm 94056 bis B 52,5 cm 92838 bis B 60,0 cm 92839 bis B 75,0 cm 92840 bis B 90,0 cm 92841 bis B 105, cm 92842 bis B 120, cm 92843 bis B 135, cm 92844 bis B 150, cm 92845 bis B 165, cm 92846 bis B 180, cm 92847 bis B 195, cm 92848 bis B 210, cm 92849 bis B 225, cm 92850 bis B 240, cm 92851 bis B 255, cm 92852 bis B 270, cm für Eckelemente 93849 beidseitiger Weiterbau 93850 einseitiger Weiterbau 93851 Solitär 1 x 94401 2er Set Kufe in Lackausführung 1 x 94400 Kufe für Eckelemente ein- seitiger Weiterbau in allen lieferbaren Lackausführungen H 11,1 cm (Kufe) H 13,7 cm (Kufe mit Unterboden) Korpushöhe + 9,2 cm			 4er Set Korpusfüße inkl. Unterboden bei Austausch von Sockel gegen Unterboden mit Füßen Verstellbarkeit 0-15 mm 93772 bis B 37,5 cm 93543 bis B 45,0 cm 94207 bis B 52,5 cm 93544 bis B 60,0 cm 93545 bis B 75,0 cm 93546 bis B 90,0 cm 93547 bis B 105, cm 93548 bis B 120, cm 93549 bis B 135, cm 93550 bis B 150, cm 93551 bis B 165, cm 93552 bis B 180, cm 93553 bis B 195, cm 93554 bis B 210, cm 93555 bis B 225, cm 93556 bis B 240, cm 93557 bis B 255, cm 93558 bis B 270, cm für Eckelemente 93852 beidseitiger Weiterbau 93853 einseitiger Weiterbau 93854 Solitär H 10,7 cm (Fuß) H 13,3 cm (Fuß mit Unterboden) Korpushöhe + 8,8 cm 1 x 94460 4er Set Füße in Lackausführung 1 x 94461 Füße für Eckelemente in Lackausführung nicht möglich bei: – Unterteilen – 6 / 6,5 Raster Korpus- elementen – Eckabdeckblättern – Wangenelementen – Kleiderschränken Füße Edelstahlfarbig (Standard) Füße Chrom glänzend (auf Wunsch) Füße Schwarz matt (auf Wunsch) Füße Weiß matt (auf Wunsch) Füße Wollweiß matt (auf Wunsch) Füße in allen liefer- baren Lackausführungen (auf Wunsch) Zusätzliche Stützfüße werden unter jedem Korpusstoß positioniert.		
 Sockelgleiter inkl. Unterboden  bei Austausch von Sockel gegen Unterboden mit Gleiter Verstellbarkeit 0-12 mm 92802 bis B 37,5 cm 92803 bis B 45,0 cm 93257 bis B 52,5 cm 92804 bis B 60,0 cm 92805 bis B 75,0 cm 92806 bis B 90,0 cm 92807 bis B 105, cm 92808 bis B 120, cm 92809 bis B 135, cm 92810 bis B 150, cm 92811 bis B 165, cm 92812 bis B 180, cm 92813 bis B 195, cm 92814 bis B 210, cm 92815 bis B 225, cm 92816 bis B 240, cm 92817 bis B 255, cm 92818 bis B 270, cm 94057 für Eckelemente H 2,5 cm (Gleiter) H 5,1 cm (Gleiter mit Unterboden) Korpushöhe + 0,6 cm	für Tiefe 39,1 cm	für Tiefe 48,7 cm	 Holzeinlegeböden für Korpus-elemente Stärke 2,2 cm (Dekor) für Tiefe 39,1 cm 90927 für B 37,5 cm 7260 für B 45,0 cm 92975 für B 52,5 cm 7261 für B 60,0 cm 7262 für B 75,0 cm 7263 für B 90,0 cm 90393 für B 45,0 cm gerundet 91208 für B 60,0 cm gerundet 90294 für Inneneckelement T 33,0 cm für Tiefe 48,7 cm 90191 für B 37,5 cm 7932 für B 45,0 cm 92976 für B 52,5 cm 7933 für B 60,0 cm 7934 für B 75,0 cm 7935 für B 90,0 cm 90394 für B 45,0 cm gerundet 91209 für B 60,0 cm gerundet T 42,6 cm		
 Bei dem Einsatz zusätzlicher Böden empfehlen wir die durchgehende Lochreihe siehe Seite 119. Holzeinlegeböden für offene Korpusregale, nicht verstellbar Stärke 2,6 cm (furniert) für T 39,1 cm 92404 für B 45,0 cm 92979 für B 52,5 cm 92405 für B 60,0 cm 92406 für B 75,0 cm für T 48,7 cm 92407 für B 45,0 cm 92980 für B 52,5 cm 92408 für B 60,0 cm 92409 für B 75,0 cm					

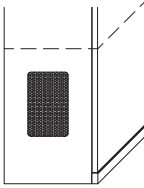
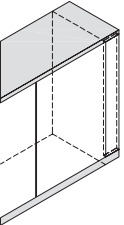

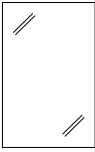

Zubehör

Best.-Nr. / Maße Beschreibung	PG 1	PG 2	Best.-Nr. / Maße Beschreibung	PG 1	PG 2
 <p>Holzeinlegeböden für Vitrinen, nicht verstellbar Stärke 2,6 cm (furniert) für T 39,1 cm 90624 für B 37,5 cm 90625 für B 45,0 cm 92977 für B 52,5 cm 90626 für B 60,0 cm 90627 für B 75,0 cm 90628 für B 90,0 cm T 33,0 cm</p> <p>Standard Vitrineneinlegeböden aus Klarglas. Auf Wunsch Vitrineneinlegeböden aus Holz.</p> <p>(für Zwischenbauhänge- und Hängeelemente T 35,0 cm Best.-Nr. mit „H“ ergänzen)</p> <p>Bei dem Einsatz zusätzlicher Böden empfehlen wir die durchgehende Lochreihe siehe Seite 119.</p> <p>für T 48,7 cm 90629 für B 37,5 cm 90630 für B 45,0 cm 92978 für B 52,5 cm 90631 für B 60,0 cm 90632 für B 75,0 cm 90633 für B 90,0 cm T 42,6 cm</p>			 <p>CD-Regal 92118 B 60,0 cm (3 Fächer) für ca. 42 CD's 25797 B 75,0 cm (3 Fächer) für ca. 57 CD's 25798 B 90,0 cm (4 Fächer) für ca. 68 CD's 25799 B 105,0 cm (4 Fächer) für ca. 80 CD's 25800 B 120,0 cm (5 Fächer) für ca. 90 CD's H 22,7, T 16,7 cm</p>		
 <p>Glaseinlegeböden Stärke 0,8 cm für Tiefe 39,1 cm 90936 für B 37,5 cm 7264 für B 45,0 cm 92981 für B 52,5 cm 7265 für B 60,0 cm 7266 für B 75,0 cm 7267 für B 90,0 cm T 32,0 cm</p> <p>(für Zwischenbauhänge- und Hängeelemente T 35,0 cm Best.-Nr. mit „H“ ergänzen)</p> <p>Bei dem Einsatz zusätzlicher Böden empfehlen wir die durchgehende Lochreihe siehe Seite 119.</p> <p>für Tiefe 48,7 cm 90192 für B 37,5 cm 7936 für B 45,0 cm 92982 für B 52,5 cm 7937 für B 60,0 cm 7938 für B 75,0 cm 7939 für B 90,0 cm T 41,6 cm</p>			 <p>90879 Kleiderstange (ausziehbar) - Nicht nachträglich einbaubar. - Einbauposition bitte angeben. - Planung unter Deckelboden nicht möglich. - Nur bei 39,1 und 48,7 cm tiefen Korpuselementen ab B 60,0 cm möglich.</p> <p>94119 Kleiderstange (ausziehbar) - Zum nachträglichen Einbau. - Mindesteinbautiefe (lichtes Innenmaß): 34,0 cm. - Befestigungsschrauben für Bodenstärke 22 - 26 mm. - Korpusinnenmaß: mind. B 56,0 cm. - Bohrschablone liegt bei.</p>		
 <p>für Beschläge in allen lieferbaren Lackausführungen 94370 Push-Platte / Knopf 94371 Griff Muss pro Push-Platte, Knopf oder Griff berechnet werden.</p>			 <p>92125 Subwoofer Zubehör für Korpus inkl. seitlichen Korpusausschnitt (mittig) und akustikwirksamer Innenausstattung, Metallgitter in Magma Metallgitter B 17,0, H 27,2 cm Ausschnitt in jedem Element mit mindestens einer 1,25 Raster hohen Tür (ab Sockel) möglich.</p> 		
 <p>Front-/Passblende inkl. Abdeckblatt und Sockelleiste 25266 1 Raster 26088 1,25 Raster 25267 1,5 Raster 25268 2 Raster 25269 2,5 Raster 25270 3 Raster 25272 4 Raster 25273 5 Raster 25274 6 Raster 33356 6,5 Raster B 25,0 cm Anpassbare Blende (25,0 cm), Sockelleiste und Abdeckblatt zur Anpassung um 25,0 cm verlängert. Für die Wandseite wird eine Gegenleiste mitgeliefert.</p> <p>Preisgleich auch als Aufsatzblende möglich = Artikelnummer mit A ergänzen (Sockelleiste entfällt)</p> <p>91770 Hochgl. Front-/Passblende</p>			<p>PSI - Weitere Informationen siehe Zusatzliste „Zubehör im Detail“.</p>		

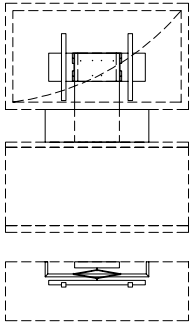
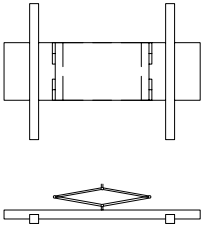

Zubehör

Best.-Nr. / Maße Beschreibung	PG 1	PG 2	Best.-Nr. / Maße Beschreibung	PG 1	PG 2
 <p>Spiegelnrückwände</p> <p>2 Raster Höhe 8134 für B 37,5 cm 8041 für B 45,0 cm 94033 für B 52,5 cm 7289 für B 60,0 cm 7290 für B 75,0 cm 8044 für B 90,0 cm</p>			 <p>Abweichende Rückwandfarbe</p> <p>2 Raster Höhe 92218 für B 37,5 cm 91062 für B 45,0 cm 94044 für B 52,5 cm 91063 für B 60,0 cm 91064 für B 75,0 cm 91065 für B 90,0 cm</p>		
<p>2,5 Raster Höhe 90319 für B 37,5 cm 90320 für B 45,0 cm 94034 für B 52,5 cm 90321 für B 60,0 cm 90322 für B 75,0 cm 90323 für B 90,0 cm</p>			<p>Vitrinenrückwände in abweichender Ausführung (PG1 oder PG2) lackiert oder senkrecht foliert (Nachbildung) ohne</p> <p>2,5 Raster Höhe 92219 für B 37,5 cm 92220 für B 45,0 cm 94045 für B 52,5 cm 92221 für B 60,0 cm 92222 für B 75,0 cm 92223 für B 90,0 cm</p>		
<p>3 Raster Höhe 8135 für B 37,5 cm 8045 für B 45,0 cm 94035 für B 52,5 cm 8046 für B 60,0 cm 8047 für B 75,0 cm 8048 für B 90,0 cm</p>			<p>Vitrinenrückwände senkrecht furniert gegen</p> <p>3 Raster Höhe 92224 für B 37,5 cm 91066 für B 45,0 cm 94046 für B 52,5 cm 91067 für B 60,0 cm 91068 für B 75,0 cm 91069 für B 90,0 cm</p>		
<p>3,5 Raster Höhe 1668 für B 37,5 cm 1667 für B 45,0 cm 94036 für B 52,5 cm 4849 für B 60,0 cm 1795 für B 75,0 cm 1671 für B 90,0 cm</p>			<p>3,5 Raster Höhe 92229 für B 37,5 cm 92230 für B 45,0 cm 94047 für B 52,5 cm 92231 für B 60,0 cm 92232 für B 75,0 cm 92233 für B 90,0 cm</p>		
<p>4 Raster Höhe 8136 für B 37,5 cm 7291 für B 45,0 cm 94037 für B 52,5 cm 7292 für B 60,0 cm 7293 für B 75,0 cm 7294 für B 90,0 cm</p>			<p>4 Raster Höhe 92234 für B 37,5 cm 91070 für B 45,0 cm 94048 für B 52,5 cm 91071 für B 60,0 cm 91072 für B 75,0 cm 91073 für B 90,0 cm</p>		
<p>4,5 Raster Höhe 92210 für B 37,5 cm 90253 für B 45,0 cm 94038 für B 52,5 cm 90254 für B 60,0 cm 91327 für B 75,0 cm 90255 für B 90,0 cm</p>			<p>4,5 Raster Höhe 92235 für B 37,5 cm 92236 für B 45,0 cm 94049 für B 52,5 cm 92237 für B 60,0 cm 92238 für B 75,0 cm 92239 für B 90,0 cm</p>		
<p>5 Raster Höhe 8137 für B 37,5 cm 8053 für B 45,0 cm 94039 für B 52,5 cm 8054 für B 60,0 cm 8055 für B 75,0 cm 8064 für B 90,0 cm</p>			<p>5 Raster Höhe 92240 für B 37,5 cm 92241 für B 45,0 cm 94050 für B 52,5 cm 92242 für B 60,0 cm 92243 für B 75,0 cm 92244 für B 90,0 cm</p>		
<p>5,5 Raster Höhe 92714 für B 45,0 cm 94073 für B 52,5 cm 92715 für B 60,0 cm 94208 für B 75,0 cm 94209 für B 90,0 cm</p>			<p>5,5 Raster Höhe 93475 für B 45,0 cm 94075 für B 52,5 cm 93476 für B 60,0 cm 94210 für B 75,0 cm 94211 für B 90,0 cm</p>		
<p>6 Raster Höhe 8138 für B 37,5 cm 7340 für B 45,0 cm 94040 für B 52,5 cm 8057 für B 60,0 cm 7343 für B 75,0 cm 8061 für B 90,0 cm</p>			<p>6 Raster Höhe 94063 für B 37,5 cm 92302 für B 45,0 cm 94051 für B 52,5 cm 92303 für B 60,0 cm 92304 für B 75,0 cm 92305 für B 90,0 cm</p>		
<p>6,5 Raster Höhe 90257 für B 45,0 cm 94074 für B 52,5 cm 90258 für B 60,0 cm 90259 für B 75,0 cm 90260 für B 90,0 cm</p>			<p>6,5 Raster Höhe 93477 für B 45,0 cm 94076 für B 52,5 cm 93478 für B 60,0 cm 93479 für B 75,0 cm 93480 für B 90,0 cm</p>		

Zubehör

Best.-Nr. / Maße Beschreibung	PG 1	PG 2	Best.-Nr. / Maße Beschreibung	PG 1	PG 2
 <p>91195 TV-Halterung mit Wandbefestigungsplatte und Holzblende schwenkbar</p> <p>91195B Holzblende</p> <p>In Verbindung mit offenen Gerätenischen, Elementen mit Geräteklappen und Türen.</p> <p>Standardmäßig wird die TV-Halterung „mittig“ zur resultierenden TV-Nische platziert. Abweichende Positionen bitte auf dem Auftrag vermerken.</p> <p>Die Ausfräsung für die Kabelführung im Abdeckblatt erfolgt werkseitig.</p> <p>Holzblende B 70,0, H 22,0, T 10,0 cm</p> <ul style="list-style-type: none"> - Belastbarkeit 35,0 kg - Arm um bis zu max. 80° schwenkbar (Abhängig von der Fernsehgröße) - VESA-Norm <p>1 x 8189 Infrarot Repeater 1 x 92134 Repeater (1 Empfänger / 2 Sender) (zur Übertragung des Infrarotsignals der Fernbedienung in das Klappen- oder Türelement) Einbau in der Holzblende 1 x 91877 Hochgl. Holzblende</p> <p>Weitere Informationen siehe Zusatzliste „Zubehör im Detail“.</p>			 <p>91194 TV-Halterung für Paneelmontage schwenkbar</p> <p>Nur für T-Paneele 79478, 79479 und 31058 welche werkseitig vorbereitet sind.</p> <ul style="list-style-type: none"> - Belastbarkeit 35,0 kg - Arm um bis zu max. 80° schwenkbar (Abhängig von der Fernsehgröße) - VESA-Norm <p>Weitere Informationen siehe Zusatzliste „Zubehör im Detail“.</p>		
 <p>94593 Kabeldurchlass mit Bürstenprofil für Abdeckblätter (Standard) B 26,0, H 1,7, T 2,2 cm Kunststoff schwarz</p> <p>Einbauposition:</p> <ul style="list-style-type: none"> - an der Hinterkante vom Abdeckblatt - standardmäßig mittig zum TV-Feld, auf Wunsch seitlichen Abstand links oder rechts angeben  <p>90518 Kabeldurchlass für Abdeckblätter (auf Wunsch) und Konstruktionsböden (bitte Position angeben) Ø 6,0 cm Kunststoff silberfarbig</p> <p>93698 seitlicher Kabeldurchlass für die Korpusverbindung von Elementen bis 2,5 Raster Ø 6,0 cm Kunststoff silberfarbig</p> <p>Einbauposition:</p> <ul style="list-style-type: none"> - 10,5 cm von der Oberkante Unterteil/Korpus-/Hängeelement - 6,2 cm von der Hinterkante Unterteil/Korpuselement - 15,0 cm von der Hinterkante Hängeelement <p>seitlicher Kabeldurchlass nicht möglich bei:</p> <ul style="list-style-type: none"> - Unterteilen 1 R in Kombination mit Einlegeboden / CD/ DVD Auszug - Korpuselementen, wenn neben dem Gerätefach ein Schubkasten geplant ist und die Elementtiefe kleiner 39,1 cm ist - Hängeelementen, wenn neben dem Gerätefach ein Schubkasten geplant ist 			  <p>Repeater zur Übertragung des Infrarotsignals der Fernbedienung in ein Klappenelement.</p> <p>8189 1 Empfänger / 1 Sender (bei Geräteunterbringung in einer Klappe) 92134 1 Empfänger / 2 Sender (bei Geräteunterbringung in zwei Klappen)</p> <p>Einbau des Repeaters standardmäßig im Sockel.</p> <p>Bei Hängeelementen und Elementen auf Füßen/Kufen/Sockelgleitern ist der Einbau im Sockel nicht möglich. Bitte beiliegenden Aufsteller verwenden.</p>		

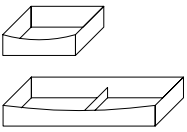
Zubehör

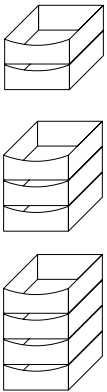
Best.-Nr. / Maße Beschreibung	PG 1	PG 2	Best.-Nr. / Maße Beschreibung	PG 1	PG 2
 <p>Innenschubkästen Ausführung Magma, einsetzbar in Unterteilen 1 R mit Auszug Innenschubkästen können nicht nachträglich eingebaut werden!</p> <p>für Tiefe 48,7 cm</p> <p>91140 für B 45,0 cm 90874 für B 60,0 cm 90875 für B 75,0 cm 94077 für B 90,0 cm 91145 für B 105,0 cm 90876 für B 120,0 cm 90877 für B 135,0 cm</p> <p>für Tiefe 55,1 cm</p> <p>7360 für B 45,0 cm 7361 für B 60,0 cm 7362 für B 75,0 cm 94078 für B 90,0 cm 8162 für B 105,0 cm 7342 für B 120,0 cm 90181 für B 135,0 cm</p>			 <p>CD/DVD-Einteilung inkl. Antirutschmatte</p> <p>für T 39,1 cm</p> <p>93564 für B 45,0 cm für ca. 48 CD's / 20 DVD's</p> <p>94028 für B 52,5 cm für ca. 72 CD's / 40 DVD's</p> <p>93565 für B 60,0 cm für ca. 96 CD's / 40 DVD's</p> <p>93566 für B 75,0 cm für ca. 120 CD's / 60 DVD's</p> <p>93567 für B 90,0 cm für ca. 144 CD's / 80 DVD's</p> <p>93925 für B 105,0 cm 52,5 cm (links und/oder rechts) für ca. 72 CD's / 40 DVD's</p> <p>93926 für B 120,0 cm 60,0 cm (links und/oder rechts) für ca. 96 CD's / 40 DVD's</p> <p>93927 für B 135,0 cm 67,5 cm (links und/oder rechts) für ca. 120 CD's / 60 DVD's</p>		
<p>Innenschubkästen hinter Türen Einbau auf dem Sockelboden/ Konstruktionsboden, Ausführung Magma Einsatz hinter Türen, für 39,1 und 48,7 cm tiefe Korpuselemente Nutztiefe immer für Tiefe 39,1 cm</p> <p>2er-Set Innenschubkästen (1 R)</p> <p>90463 für B 45,0 cm 92983 für B 52,5 cm 90464 für B 60,0 cm 90465 für B 75,0 cm 90466 für B 90,0 cm</p> <p>3er-Set Innenschubkästen (1,5 R)</p> <p>8370 für B 45,0 cm 92985 für B 52,5 cm 8371 für B 60,0 cm 8372 für B 75,0 cm 8373 für B 90,0 cm</p> <p>4er-Set Innenschubkästen (2 R)</p> <p>8374 für B 45,0 cm 92987 für B 52,5 cm 8375 für B 60,0 cm 8376 für B 75,0 cm 8377 für B 90,0 cm</p>			<p>für Tiefe 48,7 cm</p> <p>91142 für B 45,0 cm für ca. 60 CD's / 24 DVD's</p> <p>94029 für B 52,5 cm für ca. 90 CD's / 48 DVD's</p> <p>8128 für B 60,0 cm für ca. 120 CD's / 48 DVD's</p> <p>8398 für B 75,0 cm für ca. 150 CD's / 72 DVD's</p> <p>90221 für B 90,0 cm für ca. 180 CD's / 96 DVD's</p> <p>93928 für B 105,0 cm 52,5 cm (links und/oder rechts) für ca. 90 CD's / 48 DVD's</p> <p>93929 für B 120,0 cm 60,0 cm (links und/oder rechts) für ca. 120 CD's / 48 DVD's</p> <p>93930 für B 135,0 cm 67,5 cm (links und/oder rechts) für ca. 150 CD's / 72 DVD's</p>		
 <p>Schubkasten- einteilung nur in Verbindung mit Grund- ausstattung Schubkasten- Organisation möglich! Querstege der Schubkasten- einteilung nicht versetzbar. Weitere Informati- onen siehe Zusatz- liste „Zubehör im Detail“.</p> <p>Grundausstattung Schubkasten-Organisation bestehend aus: 1 x Antirutschmatte</p> <p>94450 für B 45,0 cm 94451 für B 52,5 cm 94452 für B 60,0 cm 94453 für B 75,0 cm 94454 für B 90,0 cm</p> <p>Zusatzausstattung Schubkasteneinteilung</p> <p>Ausführung Magma</p> <p>94455 B 17,4 cm (3 Fächer) 94456 B 24,8 cm (3 Fächer)</p>			<p>für Tiefe 55,1 cm</p> <p>4595 für B 45,0 cm für ca. 72 CD's / 30 DVD's</p> <p>7282 für B 60,0 cm für ca. 144 CD's / 60 DVD's</p> <p>7281 für B 75,0 cm für ca. 180 CD's / 90 DVD's</p> <p>8002 für B 90,0 cm für ca. 216 CD's / 120 DVD's</p> <p>93931 für B 105,0 cm 52,5 cm (links und/oder rechts) für ca. 108 CD's / 60 DVD's</p> <p>93932 für B 120,0 cm 60,0 cm (links und/oder rechts) für ca. 144 CD's / 60 DVD's</p> <p>93933 für B 135,0 cm 67,5 cm (links und/oder rechts) für ca. 180 CD's / 90 DVD's</p> <p>In Verbindung mit Innenschub- kästen oder Gerätenischen stehen CD's/DVD's schräg.</p> <p>Bei 0,5 Raster Schubkästen nicht möglich!</p>		



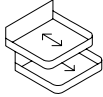
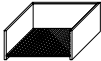
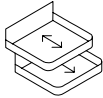
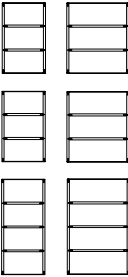
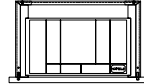
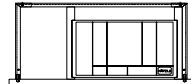

Zubehör

Schubkasteneinteilung



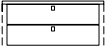

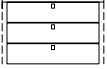
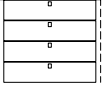
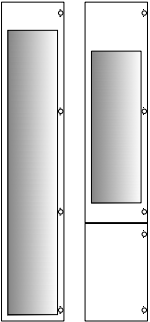
Best.-Nr. / Maße Beschreibung	PG 1	PG 2	Best.-Nr. / Maße Beschreibung	PG 1	PG 2
 <p>Komfort Tablarauszug für 1- türige Korpuselemente inkl. Antirutschmatte</p> <p>1,5 Raster Höhe für Tiefe 39,1 cm 93446 für B 45,0 cm 93447 für B 60,0 cm 93448 für B 75,0 cm</p> <p>für Tiefe 48,7 cm 93461 für B 45,0 cm 93462 für B 60,0 cm 93463 für B 75,0 cm</p> <p>2 Raster Höhe für Tiefe 39,1 cm 93449 für B 45,0 cm 93450 für B 60,0 cm 93451 für B 75,0 cm</p> <p>für Tiefe 48,7 cm 93464 für B 45,0 cm 93465 für B 60,0 cm 93466 für B 75,0 cm</p> <p>Bei Hängeelementen nicht möglich Komfort Tablarauszug kann nicht nachträglich eingebaut werden! Belastbarkeit 25,0 kg</p>			 <p>Grundausstattung Schubkasten-Organisation bestehend aus: 1 x Antirutschmatte</p> <p>für Tiefe 35,0 cm 91412 für B 45,0 cm 93290 für B 52,5 cm 91413 für B 60,0 cm 91414 für B 75,0 cm 91415 für B 90,0 cm 94095 für B 105,0 cm 52,5 cm (links und/oder rechts) 94096 für B 120,0 cm 60,0 cm (links und/oder rechts) 94097 für B 135,0 cm 67,5 cm (links und/oder rechts)</p> <p>für Tiefe 39,1 cm 91416 für B 45,0 cm 92990 für B 52,5 cm 91417 für B 60,0 cm 91418 für B 75,0 cm 91419 für B 90,0 cm 93911 für B 105,0 cm 52,5 cm (links und/oder rechts) 93912 für B 120,0 cm 60,0 cm (links und/oder rechts) 93913 für B 135,0 cm 67,5 cm (links und/oder rechts)</p> <p>für Tiefe 48,7 cm 91420 für B 45,0 cm 92992 für B 52,5 cm 91421 für B 60,0 cm 91422 für B 75,0 cm 91423 für B 90,0 cm 93914 für B 105,0 cm 52,5 cm (links und/oder rechts) 93915 für B 120,0 cm 60,0 cm (links und/oder rechts) 93916 für B 135,0 cm 67,5 cm (links und/oder rechts)</p>		
 <p>Komfort Tablarauszug für 2- türige Korpuselemente inkl. Antirutschmatte</p> <p>1,5 Raster Höhe für Tiefe 39,1 cm 93452 für B 75,0 cm 93453 für B 90,0 cm</p> <p>für Tiefe 48,7 cm 93467 für B 75,0 cm 93468 für B 90,0 cm</p> <p>2 Raster Höhe für Tiefe 39,1 cm 93454 für B 75,0 cm 93455 für B 90,0 cm</p> <p>für Tiefe 48,7 cm 93469 für B 75,0 cm 93470 für B 90,0 cm</p> <p>Bei Hängeelementen nicht möglich Komfort Tablarauszug kann nicht nachträglich eingebaut werden! Belastbarkeit 25,0 kg</p>			<p>Zustausstattung Schubkasteneinteilung</p> <p>Ausführung Magma</p> <p>für Tiefe 35,0 cm 91170 B 17,4 cm (3 Fächer) 91171 B 24,8 cm (3 Fächer)</p> <p>für Tiefe 39,1 cm 91168 B 17,4 cm (3 Fächer) 91169 B 24,8 cm (3 Fächer)</p> <p>für Tiefe 48,7 cm 91184 B 17,4 cm (4 Fächer) 91185 B 24,8 cm (4 Fächer)</p> <p>Nur in Verbindung mit Grundausstattung Schubkasten-Organisation möglich! Querstege der Schubkasteneinteilung nicht versetzbar.</p> <p>Weitere Informationen siehe Zusatzliste Zubehör im Detail.</p> 		
 <p>Materialieinteilung Materialschale auf Einstellseiten mit Filz</p> <p>92052 für T 39,1 cm 92053 für T 48,7 cm</p> <p>Schubkastenbreite: 45,0 cm</p>  <p>Schubkastenbreite: 60,0 cm</p>					

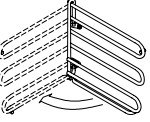
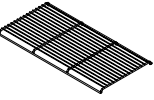
Zubehör Kleiderschränke

Zubehör Büro

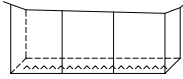
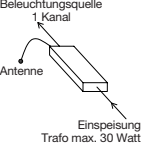
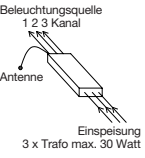
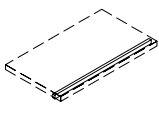
Best.-Nr. / Maße Beschreibung	PG 1	PG 2	Best.-Nr. / Maße Beschreibung	PG 1	PG 2
<p>Innenschubkasten hinter Türen Zargentiefe 45,0 cm inkl. Push to open (Push-Platte) und oberem Abdeckboden</p> <p>Ausführung Magma, Frontblende bei furnierten Kleiderschränken in Lack Weiß, bei lackierten Kleiderschränken in Korpusausführung, Einsetzbar auf Sockelboden oder frei hängend bis 1 R (zusätzlicher Holzeinlegeboden als unterer Abschluss empfohlen)</p> <p>2er-Set Innenschubkästen (1 R) 92893 für B 45,0 cm 92894 für B 52,5 cm 92895 für B 90,0 cm</p> 			 <p>Stahleinlegeboden schwarz (bei Elementen 2 bis 6 Raster)</p> <p>bei Nachkauf für Tiefe 39,1 cm</p> <p>90432 für B 45,0 cm 94052 für B 52,5 cm 90433 für B 60,0 cm 90434 für B 75,0 cm 90435 für B 90,0 cm</p> <p>bei Austausch für Tiefe 39,1 cm</p> <p>90596 für B 45,0 cm 94053 für B 52,5 cm 90597 für B 60,0 cm 90598 für B 75,0 cm 90599 für B 90,0 cm</p>		
<p>3er-Set Innenschubkästen (1,5 R) 92899 für B 45,0 cm 92900 für B 52,5 cm 92901 für B 90,0 cm</p> 					
<p>4er-Set Innenschubkästen (2 R) 92905 für B 45,0 cm 92906 für B 52,5 cm 92907 für B 90,0 cm</p> <p>Bitte Einbauposition angeben! Innenschubkästen können nicht nachträglich eingebaut werden.</p> 					
<p>Innenspiegel</p> <p>90428 203,6 cm x 34,5 cm 92934 108,6 cm x 34,5 cm</p> 			 <p>Antirutschmatte für Zwischenbauböden T 35,0 cm</p> <p>92049 für B 37,5 cm 91176 für B 45,0 cm 91177 für B 60,0 cm 91178 für B 75,0 cm 91179 für B 90,0 cm</p> <p>für Korpus-elemente T 39,1 cm</p> <p>92050 für B 37,5 cm 90436 für B 45,0 cm 92995 für B 52,5 cm 90437 für B 60,0 cm 90438 für B 75,0 cm 90439 für B 90,0 cm</p> <p>für Korpus-elemente T 48,7 cm</p> <p>92051 für B 37,5 cm 91180 für B 45,0 cm 92996 für B 52,5 cm 91181 für B 60,0 cm 91182 für B 75,0 cm 91183 für B 90,0 cm</p>		
<p>92933 Krawatten-/Gürtelhalter Ausführung chromfarben 90° schwenkbar Montage an linker Schränkinnenseite oder Frontinnenseite</p> <p>B 32,0, H 27,0 cm</p> 					
<p>Schuhrost für Kleiderschränke</p> <p>93149 für B 45,0 cm 92927 für B 52,5 cm 93150 für B 90,0 cm</p> <p>max. Nutztiefe bei Schuhrosten 51,8 cm</p> 					

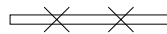
Beleuchtung

	PG 1	PG 2		Best.-Nr. / Maße Beschreibung	PG 1	PG 2
 <p>91197 5 Kanal Funk-Fernbedienung (Sender)</p> <p>Weitere Informationen siehe Zusatzliste „Zubehör im Detail“.</p>				<p>LED-Hängeelementbeleuchtung inkl. Vorschaltgerät, Zuleitung und Fußschalter</p> <p>91995H B 37,5 cm, ~2 Watt 90827H B 45,0 cm, ~2 Watt 93018H B 52,5 cm, ~2 Watt 90051H B 60,0 cm, ~3 Watt 90052H B 75,0 cm, ~4 Watt 90053H B 90,0 cm, ~4 Watt 90054H B 105,0 cm, ~5 Watt 90055H B 120,0 cm, ~6 Watt 90056H B 135,0 cm, ~6 Watt 90057H B 150,0 cm, ~7 Watt 90058H B 165,0 cm, ~8 Watt 90059H B 180,0 cm, ~9 Watt 90060H B 195,0 cm, ~9 Watt 90061H B 210,0 cm, ~10 Watt 90062H B 225,0 cm, ~11 Watt 90063H B 240,0 cm, ~11 Watt 90064H B 255,0 cm, ~12 Watt 91201H B 270,0 cm, ~13 Watt</p>		
 <p>91198 1 Kanal Funk-Empfänger (dimmbar) Empfänger für einen Schaltkreis – max. Leistung/Schaltkreis 30 Watt</p> <p>Weitere Informationen siehe Zusatzliste „Zubehör im Detail“.</p>			<p>Die Leuchte wird mit einem Leuchtmittel der Energieklasse F geliefert.</p> <p>Weitere Informationen zum Leuchtmittel siehe Zusatzliste „Zubehör im Detail“.</p>			
 <p>91199 3 Kanal Funk-Empfänger (dimmbar) Empfänger für drei Schaltkreise – max. Leistung/Schaltkreis 30 Watt – optimal geeignet für die Ansteuerung verschiedener Lichtquellen innerhalb einer Wohnwand – bei Einzelmöbelzusammen- stellungen Kabelverlegung beachten (die Einspeisung erfolgt zentral, entsprechende Verkabelung von dem zentralen Punkt ausgehend)</p> <p>Weitere Informationen siehe Zusatzliste „Zu- behör im Detail“.</p>			 <p>Die Leuchte wird mit einem Leuchtmittel der Energieklasse F geliefert.</p> <p>Weitere Informationen zum Leuchtmittel siehe Zusatzliste „Zubehör im Detail“.</p>	<p>LED-Gerätenischenbeleuchtung inkl. Vorschaltgerät, Zuleitung und Fußschalter</p> <p>für Tiefe 48,7 cm</p> <p>94055 für B 52,5 cm, ~2 Watt 91190 für B 60,0 cm, ~3 Watt 91191 für B 75,0 cm, ~4 Watt 91192 für B 90,0 cm, ~4 Watt</p> <p>Möglich bei Elementen: – 25672, 25673, 25674 – 85581, 25675, 25676, 25677 – 85582, 25678, 25679, 25680</p>		
 <p>Funkfernbedienung für Beleuchtung</p> <p>7380 Set (1 Empfänger und 1 Sender für einen Schaltkreis)</p> <p>7381 zusätzlicher Empfänger</p> <p>7382 zusätzlicher Sender, Ø 3,5, H 1,5 cm (Abb.)</p>			 <p>Die Leuchte wird mit einem Leuchtmittel der Energieklasse F geliefert.</p> <p>Weitere Infor- mationen zum Leuchtmittel siehe Zusatzliste „Zubehör im Detail“.</p>	<p>LED-Holzbodenbeleuchtung inkl. Vorschaltgerät, Zuleitung und Fußschalter</p> <p>für offene Korpusregale</p> <p>8058 für B 45,0 cm, ~3 Watt 93402 für B 52,5 cm, ~4 Watt 8059 für B 60,0 cm, ~4 Watt 8060 für B 75,0 cm, ~5 Watt</p> <p>für Vitrinen</p> <p>8976 für B 37,5 cm, ~3 Watt 8977 für B 45,0 cm, ~3 Watt 93401 für B 52,5 cm, ~4 Watt 8978 für B 60,0 cm, ~4 Watt 8979 für B 75,0 cm, ~5 Watt 8980 für B 90,0 cm, ~6 Watt</p> <p>(Holzboden nicht mehr verstellbar, keine Spiegelrückwand möglich).</p>		
 <p>LED-Einbau-/Unterbaustrahler (bitte Position angeben), je Strahler ~2 Watt inkl. Vorschaltgerät, Zuleitung und Fußschalter</p> <p>Bei Zwischenbaubö- den mit LED-Strahler ist ein Kabelkanal nicht enthalten, bitte ggf. Arti- kel 90080 zusätzlich bestellen.</p> <p>Die Leuchte wird mit einem Leuchtmittel der Energieklasse F geliefert.</p> <p>Weitere Informationen zum Leuchtmittel siehe Zusatzliste „Zubehör im Detail“.</p>				<p>Wandbordbeleuchtungen sind nicht mit Vitrinenbeleuchtungen kombinierbar! Bitte separate Set's bestellen!</p> <p>8942 1er Set 8943 2er Set 8944 3er Set 8945 4er Set 8946 5er Set</p>		

Beleuchtung

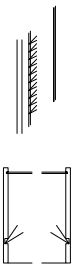
Best.-Nr. / Maße Beschreibung	PG 1	PG 2	Best.-Nr. / Maße Beschreibung	PG 1	PG 2
 <p>Indirekte LED-Korpusbeleuchtung (2er Set) inkl. Vorschaltgerät, Zuleitung und Fußschalter</p> <p>92466 2 Raster ~11 Watt 92467 2,5 Raster ~13 Watt 92468 3 Raster ~16 Watt 92469 3,5 Raster ~20 Watt 92470 4 Raster ~21 Watt 92471 4,5 Raster, ~23 Watt 92472 5 Raster ~24 Watt 92473 5,5 Raster ~25 Watt 92474 6 Raster ~27 Watt 92475 6,5 Raster ~29 Watt</p> <p>montiert in den Korpusseiten</p> <p>In Kombination mit Holzbodenbeleuchtung, Glaskantenbeleuchtung oder Glasbodenbeleuchtung nicht möglich.</p>			<p>⇒×=×=×=×⇒</p> <p>LED-Glaskantenbeleuchtung (Line) (Glasboden bleibt verstellbar) inkl. Vorschaltgerät, Zuleitung und Fußschalter (für jedes Vitrinenelement muss ein separates Beleuchtungsset berechnet werden)</p> <p>8947 1er Set für B 37,5 cm, ~3 Watt 8948 2er Set für B 37,5 cm, ~5 Watt 8949 3er Set für B 37,5 cm, ~7 Watt 8950 4er Set für B 37,5 cm, ~9 Watt 8951 5er Set für B 37,5 cm, ~11 Watt</p> <p>8952 1er Set für B 45,0 cm, ~3 Watt 8953 2er Set für B 45,0 cm, ~5 Watt 8954 3er Set für B 45,0 cm, ~8 Watt 8955 4er Set für B 45,0 cm, ~10 Watt 8956 5er Set für B 45,0 cm, ~12 Watt</p> <p>93013 1er Set für B 52,5 cm, ~4 Watt 93014 2er Set für B 52,5 cm, ~7 Watt 93015 3er Set für B 52,5 cm, ~10 Watt 93016 4er Set für B 52,5 cm, ~13 Watt 93017 5er Set für B 52,5 cm, ~16 Watt</p> <p>8957 1er Set für B 60,0 cm, ~4 Watt 8958 2er Set für B 60,0 cm, ~8 Watt 8959 3er Set für B 60,0 cm, ~11 Watt 8960 4er Set für B 60,0 cm, ~15 Watt 8961 5er Set für B 60,0 cm, ~18 Watt</p> <p>8962 1er Set für B 75,0 cm, ~5 Watt 8963 2er Set für B 75,0 cm, ~10 Watt 8964 3er Set für B 75,0 cm, ~15 Watt 8965 4er Set für B 75,0 cm, ~20 Watt 8966 5er Set für B 75,0 cm, ~24 Watt</p> <p>8967 1er Set für B 90,0 cm, ~6 Watt 8968 2er Set für B 90,0 cm, ~12 Watt 8969 3er Set für B 90,0 cm, ~18 Watt 8970 4er Set für B 90,0 cm, ~24 Watt 8971 5er Set für B 90,0 cm, ~29 Watt</p>		
<p>Die Leuchte wird mit einem Leuchtmittel der Energieklasse E geliefert.</p> <p>Weitere Informationen zum Leuchtmittel siehe Zusatzliste „Zubehör im Detail“.</p>			<p>Die Leuchte wird mit einem Leuchtmittel der Energieklasse F geliefert.</p> <p>Weitere Informationen zum Leuchtmittel siehe Zusatzliste „Zubehör im Detail“.</p>		
<p>⇒ × = ⇒ × = ⇒</p> <p>LED-Glaskantenbeleuchtung (Point) je Glaskantenbeleuchtung ~3 Watt (Glasboden bleibt verstellbar) inkl. Vorschaltgerät, Zuleitung und Fußschalter (für jedes Vitrinenelement muss ein separates Beleuchtungsset berechnet werden)</p> <p>8139 1er Set für B 37,5 cm 8141 2er Set für B 37,5 cm 8142 3er Set für B 37,5 cm 8143 4er Set für B 37,5 cm 8144 5er Set für B 37,5 cm</p> <p>8024 1er Set für B 45,0 cm 8028 2er Set für B 45,0 cm 8032 3er Set für B 45,0 cm 8036 4er Set für B 45,0 cm 8039 5er Set für B 45,0 cm</p> <p>8025 1er Set für B 60,0 cm 8029 2er Set für B 60,0 cm 8033 3er Set für B 60,0 cm 8037 4er Set für B 60,0 cm 8040 5er Set für B 60,0 cm</p> <p>8026 1er Set für B 75,0 cm 8030 2er Set für B 75,0 cm 8034 3er Set für B 75,0 cm 8038 4er Set für B 75,0 cm 8076 5er Set für B 75,0 cm</p> <p>8027 1er Set für B 90,0 cm 8031 2er Set für B 90,0 cm 8035 3er Set für B 90,0 cm 8063 4er Set für B 90,0 cm 8062 5er Set für B 90,0 cm</p>			<p>⇒ × = ⇒ × = ⇒</p> <p>LED-Glasbodenbeleuchtung (Indirekt) (Glasboden bleibt verstellbar) inkl. Vorschaltgerät, Zuleitung und Fußschalter (für jedes Vitrinenelement muss ein separates Beleuchtungsset berechnet werden)</p> <p>93985 1er Set für B 37,5 cm ~3 Watt 93991 2er Set für B 37,5 cm ~5 Watt 93997 3er Set für B 37,5 cm ~7 Watt 94003 4er Set für B 37,5 cm ~9 Watt 94009 5er Set für B 37,5 cm ~11 Watt</p> <p>93986 1er Set für B 45,0 cm ~3 Watt 93992 2er Set für B 45,0 cm ~5 Watt 93998 3er Set für B 45,0 cm ~8 Watt 94004 4er Set für B 45,0 cm ~10 Watt 94010 5er Set für B 45,0 cm ~12 Watt</p> <p>93987 1er Set für B 52,5 cm, ~4 Watt 93993 2er Set für B 52,5 cm, ~7 Watt 93999 3er Set für B 52,5 cm, ~10 Watt 94005 4er Set für B 52,5 cm, ~13 Watt 94011 5er Set für B 52,5 cm, ~16 Watt</p> <p>93988 1er Set für B 60,0 cm ~4 Watt 93994 2er Set für B 60,0 cm, ~8 Watt 94000 3er Set für B 60,0 cm ~11 Watt 94006 4er Set für B 60,0 cm ~15 Watt 94012 5er Set für B 60,0 cm ~18 Watt</p> <p>93989 1er Set für B 75,0 cm ~5 Watt 93995 2er Set für B 75,0 cm ~10 Watt 94001 3er Set für B 75,0 cm ~15 Watt 94007 4er Set für B 75,0 cm ~20 Watt 94013 5er Set für B 75,0 cm ~24 Watt</p> <p>93990 1er Set für B 90,0 cm ~6 Watt 93996 2er Set für B 90,0 cm ~12 Watt 94002 3er Set für B 90,0 cm ~18 Watt 94008 4er Set für B 90,0 cm ~24 Watt 94014 5er Set für B 90,0 cm ~29 Watt</p>		
<p>Die Leuchte wird mit einem Leuchtmittel der Energieklasse F geliefert.</p> <p>Weitere Informationen zum Leuchtmittel siehe Zusatzliste „Zubehör im Detail“.</p>			<p>Die Leuchte wird mit einem Leuchtmittel der Energieklasse F geliefert.</p> <p>Weitere Informationen zum Leuchtmittel siehe Zusatzliste „Zubehör im Detail“.</p>		

Beleuchtung

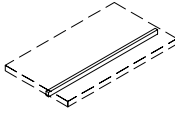
Best.-Nr. / Maße Beschreibung	PG 1	PG 2	Best.-Nr. / Maße Beschreibung	PG 1	PG 2
 <p>LED-Beleuchtung für Wangen-Zwischenbauböden inkl. Vorschaltgerät, Zuleitung, Fußschalter und flexibler Stromschienen Die zu beleuchtenden Böden in der Bestellskizze markieren</p> <p>94624 1er-Set für B 27,1 cm, ~2 Watt 94625 1er-Set für B 30,0 cm, ~2 Watt 94626 1er-Set für B 37,5 cm, ~3 Watt 94627 1er-Set für B 45,0 cm, ~3 Watt 94629 1er-Set für B 60,0 cm, ~4 Watt 94630 1er-Set für B 75,0 cm, ~6 Watt 94631 1er-Set für B 90,0 cm, ~6 Watt 94633 1er-Set für B 120,0 cm, ~9 Watt</p> <p>94636 2er-Set für B 27,1 cm, ~3 Watt 94637 2er-Set für B 30,0 cm, ~4 Watt 94638 2er-Set für B 37,5 cm, ~5 Watt 94639 2er-Set für B 45,0 cm, ~6 Watt 94641 2er-Set für B 60,0 cm, ~8 Watt 94642 2er-Set für B 75,0 cm, ~11 Watt</p> <p>94643 3er-Set für B 27,1 cm, ~5 Watt 94644 3er-Set für B 30,0 cm, ~6 Watt 94645 3er-Set für B 37,5 cm, ~7 Watt 94646 3er-Set für B 45,0 cm, ~9 Watt 94648 3er-Set für B 60,0 cm, ~12 Watt 94649 3er-Set für B 75,0 cm, ~16 Watt</p> <p>94650 4er-Set für B 27,1 cm, ~6 Watt 94651 4er-Set für B 30,0 cm, ~7 Watt 94652 4er-Set für B 37,5 cm, ~9 Watt 94653 4er-Set für B 45,0 cm, ~12 Watt 94655 4er-Set für B 60,0 cm, ~16 Watt 94656 4er-Set für B 75,0 cm, ~21 Watt</p> <p>94657 5er-Set für B 27,1 cm, ~8 Watt 94658 5er-Set für B 30,0 cm, ~9 Watt 94659 5er-Set für B 37,5 cm, ~11 Watt 94660 5er-Set für B 45,0 cm, ~15 Watt 94662 5er-Set für B 60,0 cm, ~19 Watt 94663 5er-Set für B 75,0 cm, ~26 Watt</p> <p>94664 6er-Set für B 27,1 cm, ~9 Watt 94665 6er-Set für B 30,0 cm, ~11 Watt 94666 6er-Set für B 37,5 cm, ~14 Watt 94667 6er-Set für B 45,0 cm, ~18 Watt 94669 6er-Set für B 60,0 cm, ~23 Watt 94670 6er-Set für B 75,0 cm, ~31 Watt</p> <p>94671 7er-Set für B 27,1 cm, ~11 Watt 94672 7er-Set für B 30,0 cm, ~12 Watt 94673 7er-Set für B 37,5 cm, ~16 Watt 94674 7er-Set für B 45,0 cm, ~21 Watt 94676 7er-Set für B 60,0 cm, ~27 Watt 94677 7er-Set für B 75,0 cm, ~36 Watt</p> <p>94678 Abschattung oberer Beleuchtungsboden – das obere Fach wird auch von oben beleuchtet – der Raum oberhalb des Bodens wird nicht beleuchtet</p> <p>für jede Regalzeile muss ein separates Beleuchtungsset berechnet werden</p> <p>In Verbindung mit Rückwand für Regal-/Zwischenbau nicht möglich</p> <p>Die Leuchte wird mit einem Leuchtmittel der Energieklasse F geliefert.</p> <p>Weitere Informationen zum Leuchtmittel siehe Zusatzliste „Zubehör im Detail“.</p>			 <p>LED-Holzbodenbeleuchtung für Wangen-Zwischenbauböden inkl. Vorschaltgerät, Zuleitung und Fußschalter Die zu beleuchtenden Böden in der Bestellskizze bitte markieren. nur geeignet zum Einbau in Böden oberhalb der Schreibplatte.</p> <p>Die Leuchte wird mit einem Leuchtmittel der Energieklasse F geliefert.</p> <p>Weitere Informationen zum Leuchtmittel siehe Zusatzliste „Zubehör im Detail“.</p> <p>90528 B 27,1 cm ~1 Watt 90530 B 30,0 cm ~2 Watt 90531 B 37,5 cm ~2 Watt 90193 B 45,0 cm ~2 Watt 90194 B 60,0 cm ~3 Watt 90195 B 75,0 cm ~4 Watt 90196 B 90,0 cm ~5 Watt 90197 B 120,0 cm ~6 Watt 93863 B 135,0 cm ~7 Watt 93864 B 150,0 cm ~7 Watt 90198 Touchdimmer/Schalter</p>		

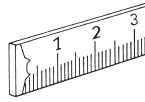

	Best.-Nr.	
<p>Höhen-, Breiten-, Tiefenkürzungen Holzürenelemente ohne Schubkästen (Mindestmaße: B 25,0, T 25,0 / mit Füßen T 30,0 cm, H 1 Raster) Glastürenelemente ohne Schubkästen nur Tiefenkürzung möglich (Mindestmaß: T 30,0 cm) Unterteile nur Tiefenkürzung auf 39,1 cm möglich. Bei PSI Elementen nicht möglich. Tiefenkürzung bei Elementen mit Kufen nicht möglich.</p>	<p>Eine Kürzung Zwei Kürzungen Drei Kürzungen</p>	<p>96100 96100 96100</p>
<p>Nach hinten überstehende Abdeckplatten (am Korpuselement) max. Überstand nach hinten 16 cm bei Tiefe 39,1 cm (am Korpuselement) max. Überstand nach hinten 6 cm bei Tiefe 48,7 cm (bei Unterteilen nicht möglich) (Wandbefestigung nicht möglich)</p>	<p>pro angefangene 10 cm der Korpusbreite</p>	<p>90285</p>
<p>Höhen-, Breiten-, Tiefenkürzungen Wangen (nur Tiefenkürzung bis max. 16,0 cm, Höhenkürzung siehe Typenbeschreibung) Wangen-Zwischenbauböden</p>	<p>Eine Kürzung Zwei Kürzungen</p>	<p>96101 96101</p>
<p>Durchgehende Lochreihe bei Korpusen pro Korpus</p>	<p>Innenkorpus Außenkorpus</p>	<p>90065 90049</p>
<p>Raumteilerausführung mit gerundeten Kanten Wangen Zwischenbauböden (unter 130,0 cm), Sockelböden Abdeckblätter (in Verbindung mit Deckenverspannern nicht möglich) Zwischenbauelemente (von hinten fest verblendet) Schubkasteneinsätze (von hinten fest verblendet)</p> <p>Bitte beachten Sie, dass bei Raumteiler-Regalen eine Deckenverspannung notwendig ist. Sollte die Planung keine Deckenverspannung ermöglichen, ist für eine ausreichende Standsicherheit (Wandbefestigung) bauseits zu sorgen.</p> <p>Beleuchtung nicht möglich!</p>		<p>96103</p>
<p>Raumteilerausführung (für Korpuselemente)</p> <p>Elemente mit Holztüren oder Elemente mit Holztüren in Verbindung mit Schubkästen/Klappen/Auszügen:</p> <ul style="list-style-type: none"> – Rückseitige, feste Verblendung mit durchgehender Holzblende (ohne Griff). – Ab Breite 75,0 cm rückseitige, feste, Verblendung mit geteilter Holzblende (ohne Griff). <p>Elemente mit Schubkästen/Klappen/Auszügen:</p> <ul style="list-style-type: none"> – Rückseitige, feste Verblendung in Frontoptik (ohne Griff). – Auf Wunsch rückseitige, feste verblendung mit durchgehender Holzblende ab Breite 75,0 cm mit geteilter Holzblende (ohne Griff) möglich. <p>Vitrinentüren (+ Wangenelemente):</p> <ul style="list-style-type: none"> – Eintürig: Rückseitige, feste Verblendung mit durchgehender Glastür (ohne Griff). – Zweitürig: Rückseitige, feste Verblendung mit geteilter Holzblende (ohne Griff). – Bei Holz-/Glaskombinationen wird der anteilige Schubkasten- oder Türenbereich mit einer Holztür (ohne Griff) verblendet. – Beleuchtung nur mit LED-Strahler möglich. – Holzböden nicht möglich. <p>Korpusraumteilerlösungen sind bis 2 Raster möglich. Ab 2 Raster ist für eine ausreichende Standsicherheit (Wandbefestigung) bauseits zu sorgen.</p>		<p>96103</p>
<p>Blendmaterial zur bauseitigen Verwendung, Kantenbearbeitung ohne Aufpreis einseitig furniert, max. Länge 270,0 cm, max. Breite 75,0 cm, min. Länge 25,0 cm, min. Breite 5,0 cm, Stärke 1,9 cm (Bitte geben Sie die ggf. zu bearbeitenden Kanten an)</p>		<p>90292</p>
<p>Schreibplatte im Zwischenbau inkl. Kantenbearbeitung eine Längskante profiliert, die anderen Kanten gerade beidseitig furniert, max. Länge 240,0 cm, max. Breite 90,0 cm, min. Länge 25,0 cm, min. Breite 30,0 cm, Stärke 2,9 cm Zur bauseitigen Montage.</p>		<p>90293</p>
<p>Wangenhängebeschlag für nicht bodenstehende Wangen, Aufsatzwangen und Wangenlösungen im Überbau - max. Wangenhöhe 4 Raster max. Belastung/Beschlag 65 kg (Wangen oben und unten inkl. Kopfkante)</p>		<p>90996</p>
<p>Wandhängebeschlag für Zwischenbauböden ab Breite 60,0 cm in Verbindung mit Hängeelementen. max. Belastung/Beschlag 15 kg</p>		<p>90164</p>
<p>Zylinderschloß Ausstattung von Holztüren mit Zylinderschlössern (werden mehrere Schlösser innerhalb einer Kommission benötigt, haben diese grundsätzlich die gleiche Schließung)</p>		<p>90041</p>

Weitere Individualanfertigungen auf Anfrage!

Hochglanz Tabelle Sideboard / Highboard / Vitrine

Tabelle A Front in Hochglanz

Raster Höhe bis	Gesamtbreite bis 120,0 cm		Gesamtbreite bis 135,0 cm		Gesamtbreite bis 150,0 cm		Gesamtbreite bis 165,0 cm		Gesamtbreite bis 180,0 cm		Gesamtbreite bis 195,0 cm	
	Type		Type		Type		Type		Type		Type	
1 R	91623		91630		91637		91644		91651		91658	
2 R	91624		91631		91638		91645		91652		91659	
3 R	91625		91632		91639		91646		91653		91660	
4 R	91626		91633		91640		91647		91654		91661	
5 R	91627		91634		91641		91648		91655		91662	
6 R	91628		91635		91642		91649		91656		91663	
6,5 R	91629		91636		91643		91650		91657		91664	

Raster Höhe bis	Gesamtbreite bis 210,0 cm		Gesamtbreite bis 225,0 cm		Gesamtbreite bis 240,0 cm		Gesamtbreite bis 255,0 cm		Gesamtbreite bis 270,0 cm	
	Type		Type		Type		Type		Type	
1 R	91665		91672		91679		91847		91854	
2 R	91666		91673		91680		91848		91855	
3 R	91667		91674		91681		91849		91856	
4 R	91668		91675		91682		91850		91857	
5 R	91669		91676		91683		91851		91858	
6 R	91670		91677		91684		91852		91859	
6,5 R	91671		91678		91685		91853		91860	

Tabelle B Korpus und Front in Hochglanz

Raster Höhe bis	Gesamtbreite bis 120,0 cm		Gesamtbreite bis 135,0 cm		Gesamtbreite bis 150,0 cm		Gesamtbreite bis 165,0 cm		Gesamtbreite bis 180,0 cm		Gesamtbreite bis 195,0 cm	
	Type		Type		Type		Type		Type		Type	
1 R	91686		91693		91700		91707		91714		91721	
2 R	91687		91694		91701		91708		91715		91722	
3 R	91688		91695		91702		91709		91716		91723	
4 R	91689		91696		91703		91710		91717		91724	
5 R	91690		91697		91704		91711		91718		91725	
6 R	91691		91698		91705		91712		91719		91726	
6,5 R	91692		91699		91706		91713		91720		91727	

Raster Höhe bis	Gesamtbreite bis 210,0 cm		Gesamtbreite bis 225,0 cm		Gesamtbreite bis 240,0 cm		Gesamtbreite bis 255,0 cm		Gesamtbreite bis 270,0 cm	
	Type		Type		Type		Type		Type	
1 R	91728		91735		91742		91861		91868	
2 R	91729		91736		91743		91862		91869	
3 R	91730		91737		91744		91863		91870	
4 R	91731		91738		91745		91864		91871	
5 R	91732		91739		91746		91865		91872	
6 R	91733		91740		91747		91866		91873	
6,5 R	91734		91741		91748		91867		91874	

Hochglanz Tabelle
Korpuselement

Tabelle C Front in Hochglanz

Raster Höhe bis	Rasterbreite bis 45,0 cm		Rasterbreite bis 52,5 cm		Rasterbreite bis 60,0 cm		Rasterbreite bis 75,0 cm	
	Type		Type		Type		Type	
	0,5 R	92386		93134		92387		92388
1 R	91210		93135		91217		91224	
2 R	91211		93136		91218		91225	
3 R	91212		93137		91219		91226	
4 R	91213		93138		91220		91227	
5 R	91214		93139		91221		91228	
6 R	91215		93140		91222		91229	
6,5 R	91216		93141		91223		91230	

Raster Höhe bis	Rasterbreite bis 90,0 cm		Rasterbreite bis 105,0 cm		Rasterbreite bis 120,0 cm / Eckelemente		Rasterbreite bis 135,0 cm	
	Type		Type		Type		Type	
	0,5 R	92390		92389		92391		92392
1 R	91231		91238		91241		91248	
2 R	91232		91239		91242		91249	
3 R	91233		91240		91243		91250	
4 R	91234		91773		91244		91777	
5 R	91235		91774		91245		91778	
6 R	91236		91775		91246		91779	
6,5 R	91237		91776		91247		91780	

Raster Höhe bis	Rasterbreite bis 150,0 cm		Rasterbreite bis 180,0 cm		Rasterbreite bis 195,0 cm	
	Type		Type		Type	
	0,5 R	92393		92394		92395
1 R	91781		91788		91795	
2 R	91782		91789		91796	
3 R	91783		91790		91797	
4 R	91784		91791		91798	
5 R	91785		91792		91799	
6 R	91786		91793		91800	
6,5 R	91787		91794		91801	

Tabelle D Korpus und Front in Hochglanz – offene Fächer innen in matt

Raster Höhe bis	Rasterbreite bis 45,0 cm		Rasterbreite bis 52,5 cm		Rasterbreite bis 60,0 cm		Rasterbreite bis 75,0 cm		Rasterbreite bis 90,0 cm	
	Type		Type		Type		Type		Type	
	1 R	91251		93142		91258		91265		91272
2 R	91252		93143		91259		91266		91273	
3 R	91253		93144		91260		91267		91274	
4 R	91254		93145		91261		91268		91275	
5 R	91255		93146		91262		91269		91276	
6 R	91256		93147		91263		91270		91277	
6,5 R	91257		93148		91264		91271		91278	

Raster Höhe bis	Rasterbreite bis 105,0 cm		Rasterbreite bis 120,0 cm / Eckelemente		Rasterbreite bis 135,0 cm		Rasterbreite bis 150,0 cm		Rasterbreite bis 180,0 cm	
	Type		Type		Type		Type		Type	
	1 R	91279		91282		91289		91810		91817
2 R	91280		91283		91290		91811		91818	
3 R	91281		91284		91291		91812		91819	
4 R	91802		91285		91806		91813		1820	
5 R	91803		91286		91807		91814		91821	
6 R	91804		91287		91808		91815		91822	
6,5 R	91805		91288		91809		91816		91823	

Tabelle E Wandbord (nur Rückwand)

Breite	Type	
60,0 cm	91306	
75,0 cm	91307	
90,0 cm	91308	
105,0 cm	91309	
120,0 cm	91310	
135,0 cm	91311	
150,0 cm	91312	
165,0 cm	91313	
180,0 cm	91314	
195,0 cm	91315	
210,0 cm	91316	
225,0 cm	91317	
240,0 cm	91318	
255,0 cm	91831	
270,0 cm	92700	

Tabelle F Wandspiegelleisten (Set)

Breite	Type	
45,0 cm	91996	
52,5 cm	93264	
60,0 cm	91832	
75,0 cm	91833	
90,0 cm	91834	
105,0 cm	91835	
120,0 cm	91836	
135,0 cm	91837	
150,0 cm	91839	
165,0 cm	91840	
180,0 cm	91841	
195,0 cm	91842	
210,0 cm	91843	
225,0 cm	91844	
240,0 cm	91845	
255,0 cm	91846	

Tabelle G Sockelleisten
pro durchgehender Sockelleiste

Breite	Type	
45,0 cm	92402	
52,5 cm	93265	
60,0 cm	91926	
75,0 cm	91927	
90,0 cm	91928	
105,0 cm	91929	
120,0 cm / Eckelemente	91930	
135,0 cm	91931	
150,0 cm	91932	
165,0 cm	91933	
180,0 cm	91934	
195,0 cm	91935	
210,0 cm	91936	
225,0 cm	91937	
240,0 cm	91938	
255,0 cm	91939	
270,0 cm	92403	

Tabelle H Abdeckblätter in Hochglanz

- pro durchgehendem Abdeckblatt
- bei Hängeelementen oberes und unteres Abdeckblatt

Rasterbreite bis	Tiefe bis 39,1 cm		Tiefe bis 48,7 cm		Tiefe bis 62,0 cm	
	Type		Type		Type	
45,0 cm	92057		92058		92059	
52,5 cm	93267		93268		93269	
60,0 cm	92060		92061		92062	
75,0 cm	92063		92064		92065	
90,0 cm	92066		92067		92068	
105,0 cm	92069		92070		92071	
120,0 cm / Eckelemente	92072		92073		92074	
135,0 cm	92075		92076		92077	
150,0 cm	92078		92079		92080	
165,0 cm	92081		92082		92083	
180,0 cm	92084		92085		92086	
195,0 cm	92087		92088		92089	
210,0 cm	92090		92091		92092	
225,0 cm	92093		92094		92095	
240,0 cm	92096		92097		92098	
255,0 cm	92099		92100		92101	
270,0 cm	92102		92103		92104	

Deepline Tabelle

Tabelle Korpusregalrückwand

Raster Höhe bis	Rasterbreite bis 45,0 cm		Rasterbreite bis 60,0 cm		Rasterbreite bis 75,0 cm		Rasterbreite bis 90,0 cm	
	Type		Type		Type		Type	
	1 R	94499		94507		94515		94523
2 R	94500		94508		94516		94524	
3 R	94501		94509		94517		94525	
4 R	94502		94510		94518		94526	
5 R	94503		94511		94519		94527	
6 R	94504		94512		94520		94528	
6,5 R	94505		94513		94521		94529	

Tabelle Vitrinenrückwand

– abweichende Rückwandfarbe

Raster Höhe bis	Rasterbreite bis 45,0 cm		Rasterbreite bis 60,0 cm		Rasterbreite bis 75,0 cm		Rasterbreite bis 90,0 cm	
	Type		Type		Type		Type	
	1 R	94471		94478		94485		94492
2 R	94472		94479		94486		94493	
3 R	94473		94480		94487		94494	
4 R	94474		94481		94488		94495	
5 R	94475		94482		94489		94496	
6 R	94476		94483		94490		94497	
6,5 R	94477		94484		94491		94498	