

# Möbel LETZ

*Finden und Wohlfühlen*



## Typenplan

MR 9120 von Musterring - Polstersofa links grey

### **Wichtiger Hinweis für Sie**

Etwaige Hinweise des Herstellers in dieser Produktinformation, die sich auf die Gewährleistung beziehen, haben für Sie keinerlei Bindungswirkung und können von Ihnen ignoriert werden. Ihre gesetzlichen Gewährleistungsrechte als Verbraucher uns gegenüber, als Ihrem Verkäufer, werden dadurch in keiner Weise berührt oder eingeschränkt. Sie können sich wegen aller Mängel jederzeit an uns wenden. Darüber hinaus gehende Herstellergarantien bleiben

Möbel Letz GmbH  
Am Gewerbepark 11  
06895 Zahna-Elster

Tel.: 035383 - 6018 50

Fax.: 035383 - 6018 17

# Musterring

MR 9120  
TYPENLISTE

du  
bist  
zuhaus



gültig ab 01.04.2026

- Produktveränderungen und Qualitätsverbesserungen im Sinne des technischen Fortschrittes oder zum Erhalt der Lieferfähigkeit (Form/Farbe/Funktion usw.) bzw. die Korrektur von irrtümlichen Angaben behalten wir uns vor.





# Musterring

dein Partner für ein Zuhause,  
das so einzigartig ist wie du selbst

Für alle größeren Programme sind Prospekte erhältlich, für komplexe Programme hält Musterring detaillierte Montageanleitungen bereit. Auch der Blick ins Internet lohnt sich: Unter [www.musterring.com](http://www.musterring.com) findet sich eine Fülle an hilfreichen Informationen.



### Unser Service

Wir wollen, dass dein Zuhause perfekt wird. Deshalb sind wir am Servicetelefon und an 550 Standorten weltweit für dich da. Und unser CAD-Planungsservice hilft dir gern bei deiner Wunschrichtung.



### Unsere Nachhaltigkeit

Wir übernehmen Verantwortung: für dich, für uns, für unseren Planeten. Deshalb setzen wir auf ressourceneffiziente Produktionsmethoden ohne lange Lieferketten und Lagerhaltung.

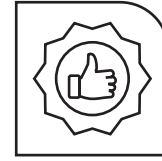

### Unsere Qualität

Wer sich einmal sein Lieblings-Zuhause eingerichtet hat, der möchte es möglichst lang genießen. Hier kommt unsere Leidenschaft für Qualität ins Spiel: Wir prüfen unsere Produkte ausgiebig, bevor wir sie dir anbieten. Das verbrieft wir mit dem Musterring Garantiezertifikat und einer Garantie von 5 Jahren.

Du hast Fragen zu Kollektion oder Qualität?

Du benötigst Stoffmuster oder Info-Materialien?

### Unser Service hilft gerne weiter:

Telefon:  
+49 (0)5242 592260  
E-Mail:  
service@musterring.de

Du erreichst uns montags bis freitags, 8:00–17:00 Uhr



### Deine Individualität

Wir finden, ein Zuhause sollte man ganz nach seinen Vorstellungen gestalten können. Dafür steht dir bei uns eine ganze Welt an Farben, Formen und Materialien zur Verfügung. Werde zum Designer deines eigenen Wohn-Ichs.



### Deine Möbelpflege

Wir möchten, dass du lange Freude an deinen Möbeln hast. Deshalb halten wir unter [www.musterring-care.com](http://www.musterring-care.com) eine große Auswahl an Pflegemitteln bereit – alle dermatologisch getestet und gesundheitlich unbedenklich.



**Musterring**



## Programmbesonderheiten, Programminformationen

### Allgemeines

Modernes Sofa- und Anreihprogramm mit zwei Armlehnenvarianten, drei Abschlussvarianten, zwei Rückenpolstervarianten und fünf Sitzkomfortvarianten. Jede Armlehnenvariante ist mit fünf Fußalternativen erhältlich.

Die elektrischen Funktionen werden entweder über „Easy Light“-Bedienknöpfe, oder über „Easy Move“-Bedienknöpfe gesteuert.

- Sofa auf Maß. Schritt für Schritt, in 10 cm-Schritten. Bis zu 4 m Breite konfigurierbar.
- Größere oder andere Kombinationsmöglichkeiten sind auf Anfrage möglich. Bitte wende dich an die Verkaufsabteilung.
- Modell zweifarbig erhältlich.
- 5 Schaumqualitäten zur Auswahl: HR 40, Bultex, Viscotex, Dynaspring oder Boxspring+.
- 2 Armlehnenvarianten: C = Compact oder B = Basic.
- 3 Sitzhöhen möglich: S/M/L.
- Wahl der Sitzverteilung: mehr schmale Sitze (+200BB200+) oder breitere Sitze (200BB200). Immer gleiche Sitzbreite.
- Ziernaht Ton-in-Ton oder kontrastierend möglich (ohne Aufpreis).
- Zier- und Armlehnenkissen sind separat erhältlich.
- Zweifarbiges Modell: Zweifarbigkeit nur Stoff/Stoff oder Leder/Leder. Kontrastierte Ziernaht nur auf Stoff 1 möglich (siehe Abbildung der Zweifarbigkeit). Kontrastierte Ziernaht nicht auf allen Stoffen möglich. Siehe Liste der Stoffe.
- Jedes Sofa- und Anreihprogramm kann bei deinem Musterring-Fachhändler individuell in 3D dank eines einzigartigen Konfigurationswerkzeugs bis ins Detail konfiguriert und visualisiert werden.

### Querschnitt

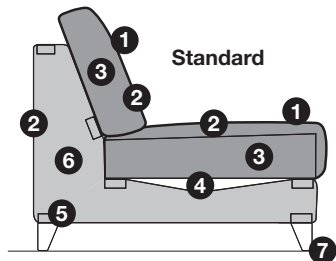

Standard

- ① Bezugsmaterial
- ② Wattepolsterung
- ③ Schaumpolsterung (HR Kaltschaum)
- ④ Nosag Wellenfedern
- ⑤ Verstärkungstraversen in Buche massiv
- ⑥ Gestellseite in Multiplex oder E1-Spanplatte
- ⑦ Füße (Stahl oder Eiche)

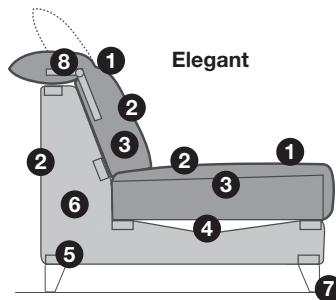

Elegant

- ① Bezugsmaterial
- ② Wattepolsterung
- ③ Schaumpolsterung (HR Kaltschaum)
- ④ Nosag Wellenfedern
- ⑤ Verstärkungstraversen in Buche massiv
- ⑥ Gestellseite in Multiplex oder E1-Spanplatte
- ⑦ Füße (Stahl oder Eiche)
- ⑧ Polstergelenk stufenlos

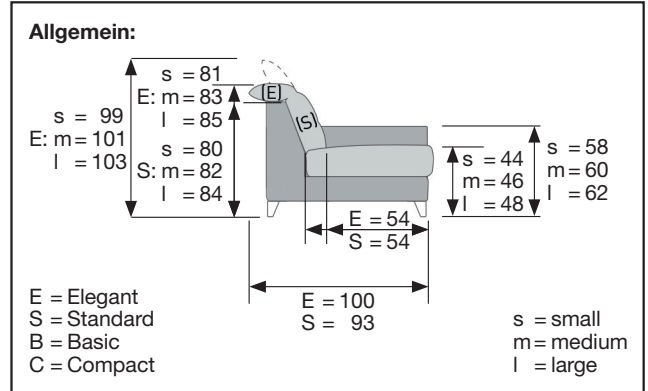

### 5 Abschlussvarianten

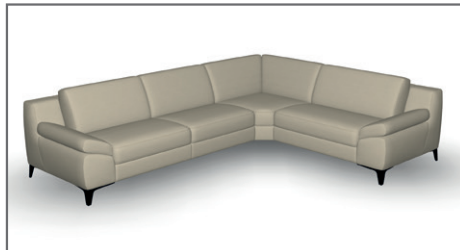

B - Basic

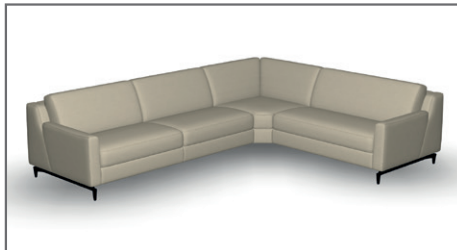

C - Compact



L - Longchair



S - Smartchair

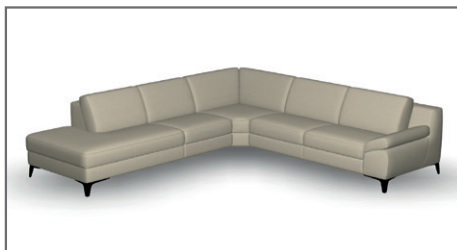

T - Terminal

## Programmbesonderheiten, Programminformationen

### 2 Ziernahtvarianten, ohne Aufpreis

Ziernaht, farblich passend zum Bezug Ton in Ton oder kontrastierend möglich (14 Farben zur Auswahl: white, creme, mocca, grege, chocolat, light grey, dark grey, black, marine, aubergine, passion, gold, eden, olive). Wenn keine Angaben zur Wahl der Ziernaht vorliegen, wird automatisch Ton in Ton geliefert. Die kontrastierende Ziernaht ist nicht auf allen Bezugsarten möglich (siehe Planungssoftware).



Ton in Ton

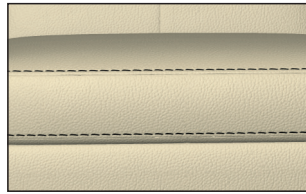

Kontrastiert

### 2 Armlehnenvarianten

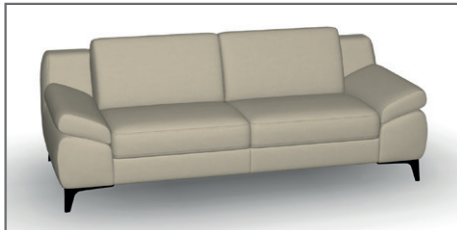

**Basic-Armlehne B**  
Breite 30 cm  
Funktionsarmteil mit Rastergelenk

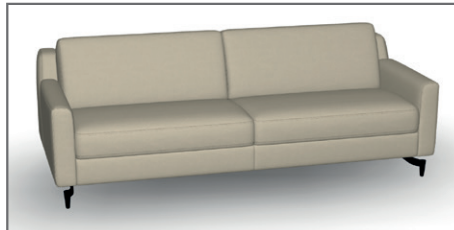

**Compact-Armlehne C**  
Breite 10 cm

### 5 Fußvarianten für Armlehne Basic



**01BR**  
Brushed



**01BL**  
Black



**02OA**  
Eiche-Oak



**02GR**  
Eiche-Grege



**02CH**  
Eiche-Chocolat

### 5 Fußvarianten für Armlehne Compact



**03BR**  
Brushed



**03BL**  
Black



**04OA**  
Eiche-Oak



**04GR**  
Eiche-Grege



**04CH**  
Eiche-Chocolat

### 2 Rückenpolstervarianten

- S = STANDARD – festes Rückenpolster ohne Kopfstütze.
- E = ELEGANT – festes Rückenpolster mit manuell und stufenlos verstellbarem Kopfteil (Aufpreis siehe Tabelle Optionen). Wenn diese Rückenpolstervariante für das Eckelement ausgewählt wird, dann wird die Kopfteilverstellung – zweimal hinzugefügt und berechnet, wenn beide oder keiner der Nachbarsitze eine Kopfteilverstellung haben. – nur einmal hinzugefügt und berechnet, wenn nur ein Nachbarsitz eine Kopfteilverstellung hat und zwar an dieser Seite. Diese Variante ist erforderlich, wenn Option RELAX/MAXRELAX + ZEN gewählt wird.

### Rückenansicht



## Programmbesonderheiten, Programminformationen

### Funktionen / Optionen

Es stehen sieben Funktionen optional zur Auswahl, die frei für jeden Sitz gewählt werden können:

- **R = RELAX**, elektrisch verstellbarer RELAX-Sitz (wand- und bodenfrei, einmotorisch).  
Bei der Wahl der Option RELAX für einen Sitz ist gleichzeitig die Rückenpolstervariante ELEGANT erforderlich (mit oder ohne ZEN). RELAX ist nicht möglich bei Terminal (T), Smartchair (S) und Longchair (L).
  - **Rc = CARDIO-RELAX** ist eine motorisierte Relaxposition bei Sofas oder Sesseln, bei der Rückenlehne und Fußteil optimal aufeinander abgestimmt werden. Dabei wird das Herz-Kreislauf-System entlastet, da die Beine leicht über Herzhöhe liegen – ähnlich wie in der sogenannten „Herz-Waage-Position“. Diese Haltung fördert die Durchblutung, entspannt den Körper und sorgt für ein besonders angenehmes Liegegefühl.  
Bei der Wahl der Option CARDIO-RELAX für einen Sitz ist gleichzeitig die Option ELEGANT zwingend und ZEN optional. CARDIO-RELAX ist nicht möglich bei Terminal (T), Smartchair (S) und Longchair (L).
  - **V = VARIO**, elektrisch verstellbarer Sitzvorzug (Verlängerung um ca. 20 cm).  
VARIO nicht möglich bei Terminal (T), Smartchair (S) und Longchair (L).
  - **Vc = VARIO CONNECT**, verbindet zwei Sitzflächen physisch miteinander und synchronisiert die Sitztiefenverstellung (Vario) der beiden Sitze (ein Motor und eine Steuerung für beide Sitzflächen). Vario Connect (Vc): nur möglich bei 2 nebeneinanderliegenden Sitzplätzen, deren Gesamtbreite nicht 160 cm überschreitet. Wenn Vario Connect gewählt wird, wird der Aufpreis Vario (V) pro Sitzplatz durch den Aufpreis Vario Connect (Vc) für jeden Sitzplatz ersetzt.
  - **M = MAXRELAX**, elektrisch verstellbarer Relaxedsitz mit Sitzabsenkung (wand- und bodenfrei, zweimotorisch), mit besonders langer Fußauflage.  
Bei der Wahl der Option MAXRELAX für einen Sitz ist gleichzeitig die Rückenpolstervariante ELEGANT erforderlich (mit oder ohne ZEN). MAXRELAX: Nicht erhältlich bei Terminal (T), Longchair (L) und Smartchair (S).
  - **W = WARM UP**, elektrische Sitz- und Nierenstützenheizung, die sich automatisch nach 10 Minuten ausschaltet.
  - **Z = ZEN**, elektrische Kopfteilverstellung, wird per „Easy Move“-Handschalter ausgelöst. ZEN ist ausschließlich bei Rückenpolstervariante ELEGANT möglich. Wenn diese Option im Eckelement ausgewählt wird, dann wird die Kopfteilverstellung – zweimal hinzugefügt und berechnet, wenn beide oder keiner der Nachbarsitze eine Kopfteilverstellung haben.  
– nur einmal hinzugefügt und berechnet, wenn nur ein Nachbarsitz eine Kopfteilverstellung hat und zwar an dieser Seite.
  - **T = TURN**, Drehfunktion um 90° des Smartchairsitzes. Mit dieser Option hat der Smartchair eine zusätzliche Aufteilung im Bezug.
- Für das gesamte Polstermöbel kann folgende Option gewählt werden:
- **Ak = Akku** (Wechselakku) gegen Aufpreis wählbar für alle o. a. elektrischen Verstellfunktionen (1 Akku für alle Funktionen).  
Das Sitzelement, welches den Wechselakku aufnehmen soll, kann frei gewählt werden aus den Elementen mit elektrischer Funktion (mit Ausnahme vom Eckelement und dem Smartchair). Auch der Einzelsessel ist mit Akku lieferbar. Aufpreis: siehe Option Akku.  
Akku nicht erhältlich für die Option WARM UP (Sitzheizung).



Die Farbe des Akkus (Black, Silver oder Rock) ist der Bezugs- und Fußfarbe angepasst. Die Positionierung des Akkus ist Kombi-Abhängig. Für alle gewählten elektrischen Funktionen gibt es nur einen Stecker. Die Komfortfunktionen mit elektrischer Sitzverstellung (RELAX, CARDIO-RELAX, MAXRELAX, oder VARIO) werden über „Easy Light“-Bedienknöpfe bedient.

Die Komfortfunktionen ZEN und WARM UP werden mit Easy Move-Handschalter bedient, elegante Metall-Druckknöpfe, die sich unter dem Rückenpolster befinden. In Kombination mit einer elektrischen Sitzverstellung (RELAX, CARDIO-RELAX, MAXRELAX, oder VARIO), wird die Komfortfunktion ZEN und/oder WARM UP über „Easy Light“ bedient.

Bei jedem Sitz, der mit einer elektrischen Funktion ausgestattet ist, ist ein USB-C-Ladekabel zwischen Rücken und Sitz integriert (außer bei Option Akku).

### Kissen MR 9199-20



Kissen, einfarbig, 57 x 32 cm,  
Füllung: Schaumkern mit einer  
Faser-/Federnauflage

### Turn

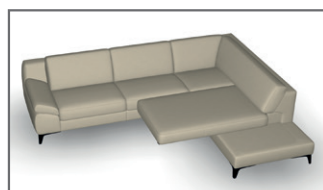

Drehfunktion um 90° des Smartchairsitzes.  
Mit dieser Option hat der Smartchair eine  
zusätzliche Aufteilung pro Bezug.

## Programmbesonderheiten, Programminformationen

### 5 Sitzqualitäten



**HR40 –**  
hochwertiger HR-Kaltschaum mit einer  
Raumdichte von 40 kg/m<sup>3</sup>.



**BULTEX –**  
hochwertiger HR-Kaltschaum der Marke Bultex  
mit einer Raumdichte von 43 kg/m<sup>3</sup>.



**VISCOTEX –**  
Bioflex-Schaumkern 55 kg/m<sup>3</sup>  
mit viscoelastischer Schaumauflage 55 kg/m<sup>3</sup>.



**DYNASPRING –**  
dauerelastischer Sitzkomfort, durch Test  
zertifiziert. Einzigartige Kombination aus  
Taschenfederkernmatte und Qualitätsschaum:

- Stahlfedern mit einer Stärke von 1,6 mm.
- Bioflex-Schaum mit einer Dichte von 55 kg/m<sup>3</sup>, weich.



**BOXSPRING+ –**  
dauerelastischer Sitzkomfort, durch Test  
zertifiziert. Einzigartige Kombination aus  
Taschenfederkernmatte und Qualitätsschaum:

- Stahlfedern mit einer Stärke von 1,8 mm.
- Bioflex-Schaum mit einer Dichte von 55 kg/m<sup>3</sup>, fest.

### 2 Bezugsvarianten



**Compact**

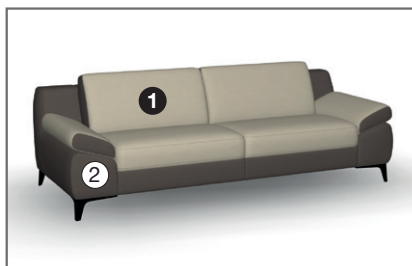

**Basic**

Modell ein- oder zweifarbig erhältlich.

Bei einer zweifarbigen Ausführung ist eine eventuelle  
Kontrastnaht lediglich in dem hell markierten Bereich  
zu sehen.

Zweifarbigkeiten im Materialmix Leder/Stoff,  
sowie eine andere Zweifarbigkeit als die vordefinierte  
sind nicht möglich. Es ist nicht möglich,  
unterschiedliche Ledergruppen auf ein gleiches  
Möbelstück miteinander zu kombinieren.

① Hauptbezug      ② Kontrastbezug

### Wellenbildung

Durch die unterschiedlichen Beschaffenheiten der Bezugsmaterialien und der verarbeiteten Polsterwatte neigt dieses leger verarbeitete Modell zur Wellenbildung. Unterstützt wird diese Entwicklung dadurch, dass Stoff und Leder sich unter Einfluss von Körperwärme, Körperfeuchtigkeit und Körpergewicht mehr oder minder dehnen und dadurch „Wellen“ bilden. Wellen, welche durch die Dehnungseigenschaften der verwendeten Stoffe, Leder oder aufgrund großer Polsterflächen entstehen, stellen keinen Sachmangel dar. Es handelt sich um einen natürlichen Vorgang, der als Charaktereigenschaft leger verarbeiteter Modelle zu sehen ist.

### Kaschierung der Sitzflächen

Leder ist ein von Natur aus dehnbare Material mit einer Tendenz zur Faltenbildung. Dies besonders in den stark beanspruchten Bereichen – den Sitzflächen. Diese Faltenbildung ist ganz natürlich und unvermeidlich. Sie sind ein Merkmal des Naturmaterials Leder. Um diesen Effekt jedoch abzumildern, werden die Ledersitzflächen unserer Modelle auf besondere Weise behandelt und durch ein spezielles Verfahren verstärkt. Im Bereich der Sitzflächen wird das Leder mit einer Vlieskaschierung versehen. Da dieses Vlies weniger nachgibt als das Leder, mindert es die potenzielle Dehnbarkeit des Leders, wodurch weniger Falten entstehen.

### Verarbeitung von Leder und Stoff

Die Nahtaufteilung ist bei Stoff- oder Lederverarbeitungen unterschiedlich. In der Lederausführung entstehen zusätzliche Nähte.

**Die warentypischen Produkteigenschaften, Garantiebestimmungen, Sicherheits-, Gebrauchs- und Pflegeanweisungen sowie wichtige Hinweise zum Schutz Ihrer Fußböden entnehmen Sie bitte dem Musterring Möbel-Gütepass ([www.musterring.com](http://www.musterring.com)). Für nutzungsbedingte Eindrücke oder Abriebspuren auf empfindlichen Böden wird keine Haftung übernommen.**

## Programmbesonderheiten, Programminformationen

### Empfohlene Pflegesets ([www.musterring-care.com](http://www.musterring-care.com)):

- Stoffe (außer JAB): **3001** Textil- und Microfaser-Pflegeset
- JAB-Stoffe: Destilliertes Wasser
- Leder (Kenia, Trentino und Montana): **1001** Neuleder-Pflegeset 0-2 Jahre
- Leder (Kenia, Trentino und Montana): **1002** Leder-Pflegeset mit UV-Schutz ab 2 Jahre
- Leder (Kenia, Trentino und Montana): **1003** Leder-Reinigerset
- Leder (Togo): **2003** Leder-Pflegeset Vintage-/Rauleder

### Preisfindung nur mit Planungssoftware möglich !

10:35 Donnerstag 25. Nov.
Lädt nicht 

☰
↶
 Alle Projekte
 Neues Projekt...

+ 10 cm

280 cm

- 10 cm

ANDERE

SESSEL

SOFA

MONOECKE

RUNDECKE

S

M

L

Garantie ▲

+ 10 cm

240 cm

- 10 cm

**Abschluss links**

**BASIC** breite Armlehne

**COMPACT** schmale Armlehne

**TERMINAL** offener Abschluss

**LONGCHAIR** lange Sitzfläche (Meridienne)

**Abschluss rechts**

**BASIC** breite Armlehne

**COMPACT** schmale Armlehne

**TERMINAL** offener Abschluss

**LONGCHAIR** lange Sitzfläche (Meridienne)

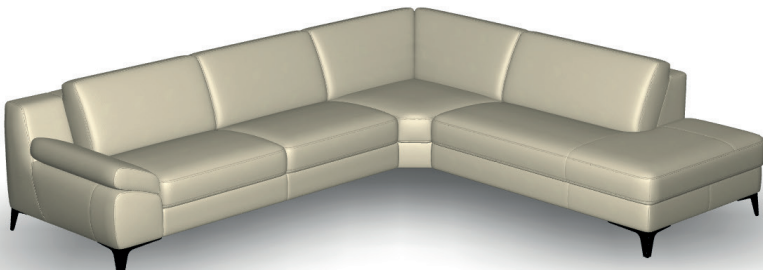

**MODELL: MR 9120**

**SITZHÖHE: M 0**  
**TYP: 280BT240**

**BEZUG 1: MONTANA ANGORA**  
**BEZUG 2: MONTANA ANGORA**  
**ZIERNAHT: TON IN TON**

**OPTIONEN: KEINE**

**FÜSSE: 01BK BLACK**

**SITZKOMFORT: HR40**

## Zusammenstellungen

(preisgleich auch spiegelbildlich möglich)

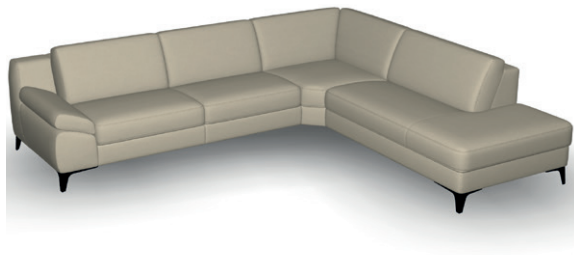

Best.-Nr. / Maße  
Beschreibung

### Vorschlag 1

bestehend aus:

#### 280BT240

- Anreihsofa mit Armlehne links
- Anreihelement ohne Armlehnen
- Eckelement, Anreihelement
- Anreihsofa mit offenem Abschluss rechts

Sitzkomfort Boxspring+

Schenkelmaß ca. 280 x 240 cm,  
H (S) 81/99, H (M) 83/101, H (L) 85/103,  
SH (S) 44, SH (M) 46, SH (L) 48, T 93/100, ST 54 cm

Ledergruppe KE/TT

### Gegen Aufpreis:

- M = MAXRELAX
- Z = ZEN (elektrische Kopfteilverstellung)
- E = ELEGANT (festgepolstert)  
Rückenkissen mit manueller Kopfteilverstellung



## Sofa

BREITE 190 – 290 cm										BREITE 300 – 400 cm																			
Breite	Qualität	Stoff					JAB	Leder		Breite	Qualität	Stoff					JAB	Leder											
		1	2	3	4	5		0	KE/TT			MN/TG	1	2	3	4		5	0	KE/TT	MN/TG								
190 cm	HR40 Bultex Viscotex Dynaspring Boxspring+									300 cm	HR40 Bultex Viscotex Dynaspring Boxspring+									310 cm	HR40 Bultex Viscotex Dynaspring Boxspring+								
200 cm	HR40 Bultex Viscotex Dynaspring Boxspring+									320 cm	HR40 Bultex Viscotex Dynaspring Boxspring+									330 cm	HR40 Bultex Viscotex Dynaspring Boxspring+								
210 cm	HR40 Bultex Viscotex Dynaspring Boxspring+									340 cm	HR40 Bultex Viscotex Dynaspring Boxspring+									350 cm	HR40 Bultex Viscotex Dynaspring Boxspring+								
220 cm	HR40 Bultex Viscotex Dynaspring Boxspring+									360 cm	HR40 Bultex Viscotex Dynaspring Boxspring+									370 cm	HR40 Bultex Viscotex Dynaspring Boxspring+								
230 cm	HR40 Bultex Viscotex Dynaspring Boxspring+									380 cm	HR40 Bultex Viscotex Dynaspring Boxspring+									390 cm	HR40 Bultex Viscotex Dynaspring Boxspring+								
240 cm	HR40 Bultex Viscotex Dynaspring Boxspring+									400 cm	HR40 Bultex Viscotex Dynaspring Boxspring+																		
250 cm	HR40 Bultex Viscotex Dynaspring Boxspring+																												
260 cm	HR40 Bultex Viscotex Dynaspring Boxspring+																												
270 cm	HR40 Bultex Viscotex Dynaspring Boxspring+																												
280 cm	HR40 Bultex Viscotex Dynaspring Boxspring+																												
290 cm	HR40 Bultex Viscotex Dynaspring Boxspring+																												

## Sessel/Sofa

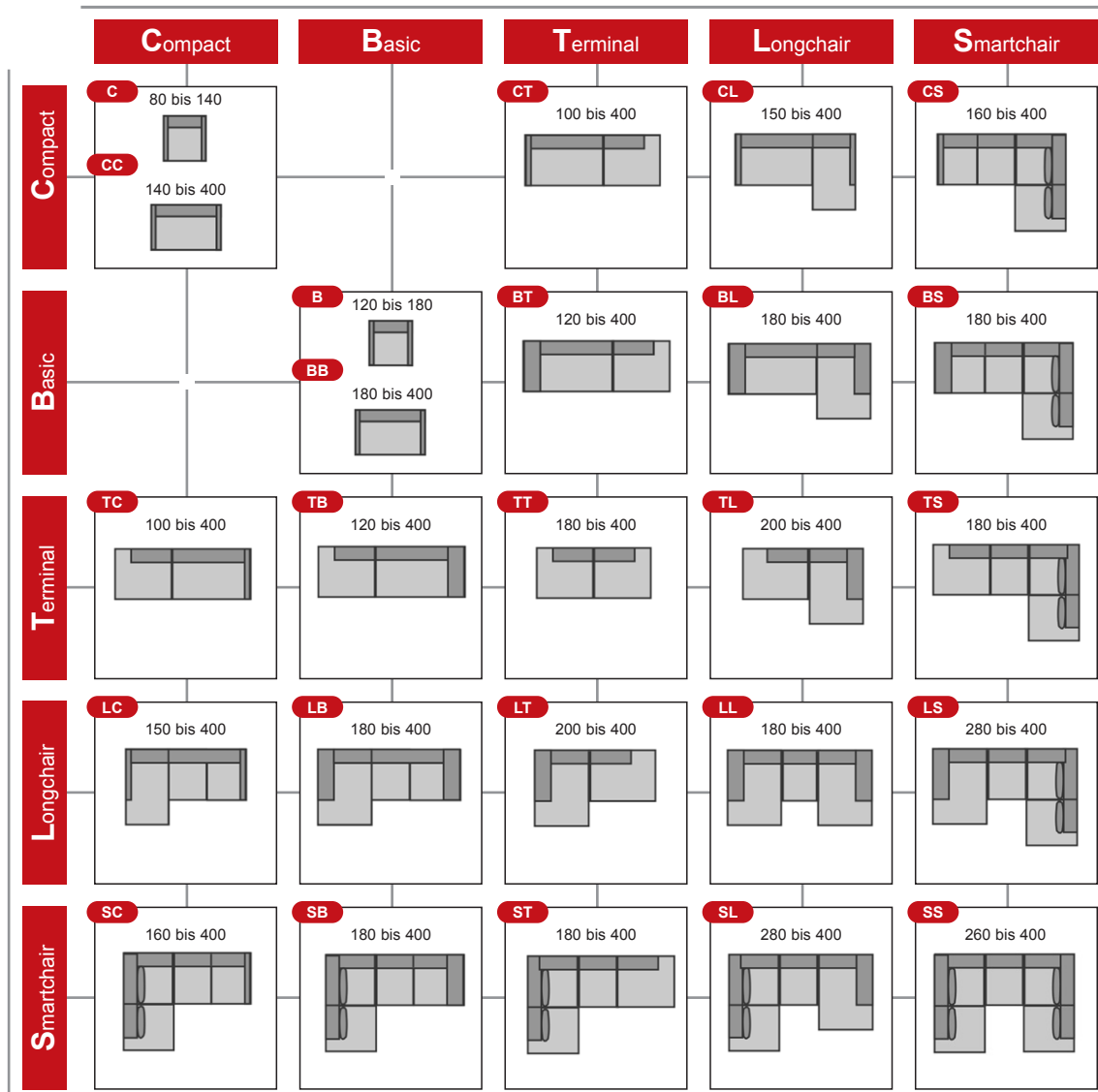

## LEGENDE SOFA

<b>B</b>	Armllehne Basic
<b>C</b>	Armllehne Compact
<b>L</b>	Longchair
<b>T</b>	Terminal
<b>S</b>	Smartchair

Eckgarnituren

ARMLEHNE 10 cm	ECKGARNITUR – Armlehne 10								
	10 cm	Stoff					JAB	Leder	
		1	2	3	4	5	0	KE/TT	MN/TG
CC									
CT/TC									
CL/LC									

ARMLEHNE 30 cm	ECKGARNITUR – Armlehne 30								
	30 cm	Stoff					JAB	Leder	
		1	2	3	4	5	0	KE/TT	MN/TG
BB									
BT/TB									
BL/LB									
TL/LT									
LL									

ohne ARMLEHNE	ECKGARNITUR – ohne Armlehne								
		Stoff					JAB	Leder	
		1	2	3	4	5	0	KE/TT	MN/TG
TT									

pro Sitz per Sofa	OPTIONEN								
		Stoff					JAB	Leder	
		1	2	3	4	5	0	KE/TT	MN/TG
ELEGANT (E)									
ZEN (Z)*									
RELAX (R)									
CARDIO-RELAX (Rc)									
MAXRELAX (M)									
VARIO (V)									
VARIO Connect (Vc)									
WARM (W)									
ZEN PROMO**									
AKKU (Ak)									

**Achtung: Folgende Optionen können nicht kombiniert werden: AKKU + WARM.** \*\* Bei Kombinationen mit RELAX (R), CARDIO-RELAX (Rc), MAXRELAX (M) oder VARIO (V).

VARIO CONNECT: nebeneinanderliegende Sitzflächen, die zusammen funktionieren (2x Aufpreis VARIO CONNECT). Nur möglich bei 2 nebeneinanderliegenden Sitzflächen, deren Gesamtmaß nicht 160 cm überschreitet.

LEGENDE SESSEL/SOFA	
B	Armlehne Basic
C	Armlehne Compact
L	Longchair
T	Terminal

BREITE 170 – 330 cm									
Breite	Qualität	Stoff					JAB	Leder	
		1	2	3	4	5	0	KE/TT	MN/TG
170 cm	HR40 Bultex Viscotex Dynaspring Boxspring+								
180 cm	HR40 Bultex Viscotex Dynaspring Boxspring+								
190 cm	HR40 Bultex Viscotex Dynaspring Boxspring+								
200 cm	HR40 Bultex Viscotex Dynaspring Boxspring+								
210 cm	HR40 Bultex Viscotex Dynaspring Boxspring+								
220 cm	HR40 Bultex Viscotex Dynaspring Boxspring+								
230 cm	HR40 Bultex Viscotex Dynaspring Boxspring+								
240 cm	HR40 Bultex Viscotex Dynaspring Boxspring+								
250 cm	HR40 Bultex Viscotex Dynaspring Boxspring+								
260 cm	HR40 Bultex Viscotex Dynaspring Boxspring+								
270 cm	HR40 Bultex Viscotex Dynaspring Boxspring+								

## Eckgarnituren

BREITE 280 – 380 cm										BREITE 390 – 400 cm									
Breite	Qualität	Stoff					JAB	Leder		Breite	Qualität	Stoff					JAB	Leder	
		1	2	3	4	5		0	KE/TT			MN/TG	1	2	3	4		5	0
280 cm	HR40 Bultex Viscotex Dynaspring Boxspring+									390 cm	HR40 Bultex Viscotex Dynaspring Boxspring+								
290 cm	HR40 Bultex Viscotex Dynaspring Boxspring+									400 cm	HR40 Bultex Viscotex Dynaspring Boxspring+								
300 cm	HR40 Bultex Viscotex Dynaspring Boxspring+																		
310 cm	HR40 Bultex Viscotex Dynaspring Boxspring+																		
320 cm	HR40 Bultex Viscotex Dynaspring Boxspring+																		
330 cm	HR40 Bultex Viscotex Dynaspring Boxspring+																		
340 cm	HR40 Bultex Viscotex Dynaspring Boxspring+																		
350 cm	HR40 Bultex Viscotex Dynaspring Boxspring+																		
360 cm	HR40 Bultex Viscotex Dynaspring Boxspring+																		
370 cm	HR40 Bultex Viscotex Dynaspring Boxspring+																		
380 cm	HR40 Bultex Viscotex Dynaspring Boxspring+																		

## Eckgarnituren

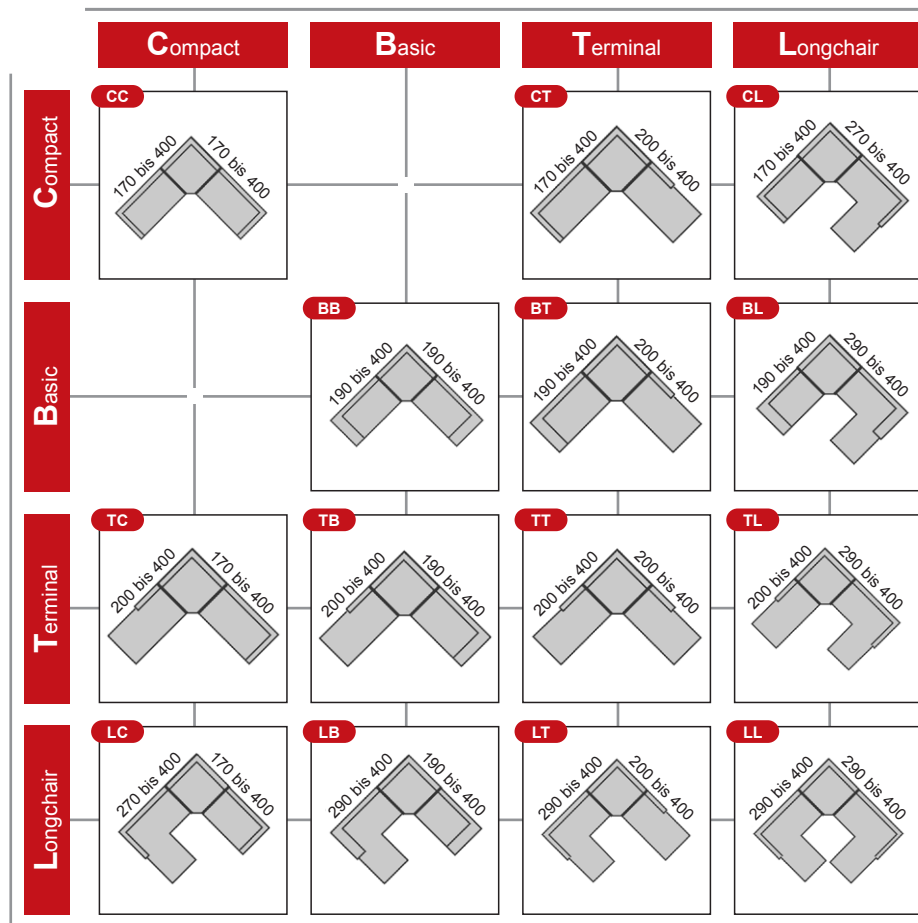

## LEGENDE SOFA

<b>B</b>	Armllehne Basic
<b>C</b>	Armllehne Compact
<b>L</b>	Longchair
<b>T</b>	Terminal

## Hocker

Breite	Qualität	Stoff					JAB	Leder	
		1	2	3	4	5		0	KE/TT
60 cm	HR40 Bultex 60 x 60 cm Viscotex Dynaspring Boxspring+								
70 cm	HR40 Bultex 70 x 60 cm Viscotex Dynaspring Boxspring+								
80 cm	HR40 Bultex 80 x 60 cm Viscotex Dynaspring Boxspring+								
90 cm	HR40 Bultex 90 x 60 cm Viscotex Dynaspring Boxspring+								
100 cm	HR40 Bultex 100 x 60 cm Viscotex Dynaspring Boxspring+								
110 cm	HR40 Bultex 110 x 60 cm Viscotex Dynaspring Boxspring+								
120 cm	HR40 Bultex 120 x 60 cm Viscotex Dynaspring Boxspring+								
130 cm	HR40 Bultex 130 x 60 cm Viscotex Dynaspring Boxspring+								
140 cm	HR40 Bultex 140 x 60 cm Viscotex Dynaspring Boxspring+								
150 cm	HR40 Bultex 150 x 60 cm Viscotex Dynaspring Boxspring+								
160 cm	HR40 Bultex 160 x 60 cm Viscotex Dynaspring Boxspring+								

Breite	Qualität	Stoff					JAB	Leder	
		1	2	3	4	5		0	KE/TT
170 cm	HR40 Bultex 170 x 60 cm Viscotex Dynaspring Boxspring+								
180 cm	HR40 Bultex 180 x 60 cm Viscotex Dynaspring Boxspring+								
190 cm	HR40 Bultex 190 x 60 cm Viscotex Dynaspring Boxspring+								
200 cm	HR40 Bultex 200 x 60 cm Viscotex Dynaspring Boxspring+								

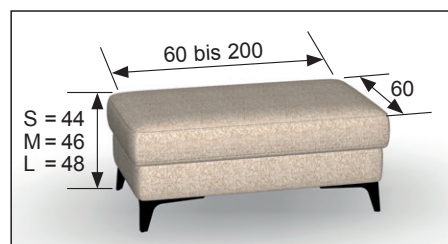



Bilder



Bilder





**Musterring**

Musterring International  
Josef Höner GmbH & Co. KG  
Hauptstr. 134-140  
33378 Rheda-Wiedenbrück

- Tel.: +49 (0)5242 592-01
- E-Mail: [service@musterring.de](mailto:service@musterring.de)
- Web / Blog: [www.musterring.com](http://www.musterring.com)
- Instagram: [www.instagram.com/Musterring](https://www.instagram.com/Musterring)
- Facebook: [www.facebook.com/Musterring](https://www.facebook.com/Musterring)