

Möbel LETZ

Finden und Wohlfühlen



Typenplan

Elva von RUF Betten - Boxspringbett in Komforthöhe 180 rot-braun

Wichtiger Hinweis für Sie

Etwaige Hinweise des Herstellers in dieser Produktinformation, die sich auf die Gewährleistung beziehen, haben für Sie keinerlei Bindungswirkung und können von Ihnen ignoriert werden. Ihre gesetzlichen Gewährleistungsrechte als Verbraucher uns gegenüber, als Ihrem Verkäufer, werden dadurch in keiner Weise berührt oder eingeschränkt. Sie können sich wegen aller Mängel jederzeit an uns wenden. Darüber hinaus gehende Herstellergarantien bleiben natürlich unberührt. Dieser Artikel wird hergestellt von RUF Betten GmbH, Im Wöhr 1, 76437 Rastatt, Deutschland

Möbel Letz GmbH
Am Gewerbepark 11
06895 Zahna-Elster

Tel.: 035383 - 6018 50

Fax.: 035383 - 6018 17

RUF | BETTEN





Stoffaufteilung:

(Bitte beachten Sie die Bestellhinweise auf den gelben Seiten)

1. Stoff: Bettunterbau und Kopfteil

Artikelnummer**

42610

**bei der Bestellung immer angeben

Stoffeinschränkungen:

Für Bettumrandung und Kopfteil nur feste Uni-Stoffe verwenden! Kein Leatherlook möglich!

Produktbesonderheit:

- Bett mit neuartigem Boxspring-Unterbau BLX-K in Komforthöhe bombiert, d.h. mit 3 intelligent aufeinander abgestimmten Schlafenebenen und AIRVent® Belüftungssystem.
- Rundliches Kopfteil mit organischer Formgebung, Rückseite ist standardmäßig in Echtstoff bezogen
- Bettunterbau mit Unterbaubezug, welcher mittels Klettband fixiert wird
- keine motorische Verstellung möglich!

Standardausstattung

Mit neuem bombiertem Boxspring-Unterbau auf Basis BLX-K AB abziehbar in Komforthöhe, d.h. mit 3 intelligent aufeinander abgestimmten Schlafenebenen und AIRVent®-Belüftung, Tonnen-Taschenfederkern-Matratze BF 1 (7-Zonen), Kopfteil sowie 4 Paar C 1/5 schwarz. Ohne Tagesdecke.

| BF 1 TTFK 2-teilig | Matratzen-Härte Artikel-Nr.** | 160 | | 180 | | 200 | |
|--------------------|----------------------------------|------|------|------|------|------|------|
| | | H2 | H3 | H2 | H3 | H2 | H3 |
| | | 5086 | 5087 | 5086 | 5087 | 5086 | 5087 |
| Stoffgruppe 5 | | | | | | | |
| Stoffgruppe 6 | | | | | | | |
| Stoffgruppe 7 | | | | | | | |
| Stoffgruppe 8 | | | | | | | |
| Stoffgruppe 9 | | | | | | | |
| Stoffgruppe 10 | | | | | | | |
| Stoffgruppe 11 | | | | | | | |
| Stoffgruppe 12 | | | | | | | |

**Bitte beachten: Zusätzlich zu der Artikelnummer des Bettes auch die Artikelnummer der Matratze bei der Bestellung angeben!

Füße | Bitte beachten Sie, dass dieses Bett nur mit den C1/5 Füßen lieferbar ist! Die C1/5 Füße sind in dem Lieferumfang bereits enthalten.

Tagesdecken | Bitte beachten und wählen Sie Ihre gewünschte Decke aus unserer Deckenübersicht!

Topper | Bitte beachten und wählen Sie Ihren Wunsch-Topper aus unserer Übersicht "Matratzen-Topper"

Komfortausstattung

| Bettbreiten in cm | | | 160 | 180 | 200 |
|------------------------|-------------------|----|--------------------|-----|-----|
| Einzelmatratzen | | | Artikel-Nr. | | |
| BF 2 | TTFK 1.000 Federn | H1 | 5138 | | |
| BF 2 | TTFK 1.000 Federn | H2 | 5095 | | |
| BF 2 | TTFK 1.000 Federn | H3 | 5096 | | |
| BF 3 | Dual-TTFK | H2 | 5100 | | |
| BF 3 | Dual-TTFK | H3 | 5101 | | |
| BF 3 | Dual-TTFK | H4 | 5102 | | |
| BF 5 | KS/TTFK/GELAXET® | H2 | 5121 | | |
| BF 5 | KS/TTFK/GELAXET® | H3 | 5122 | | |

| | | | | | |
|------------------------|-------------------|---------|--------------------|--|--|
| Partnermatratze | | | Artikel-Nr. | | |
| BF 1 | TTFK | H2 / H2 | 5153 | | |
| BF 1 | TTFK | H2 / H3 | 5154 | | |
| BF 1 | TTFK | H3 / H3 | 5155 | | |
| BF 2 | TTFK 1.000 Federn | H1 / H1 | 4906 | | |
| BF 2 | TTFK 1.000 Federn | H1 / H2 | 4907 | | |
| BF 2 | TTFK 1.000 Federn | H1 / H3 | 4908 | | |
| BF 2 | TTFK 1.000 Federn | H2 / H2 | 4909 | | |
| BF 2 | TTFK 1.000 Federn | H2 / H3 | 4910 | | |
| BF 2 | TTFK 1.000 Federn | H3 / H3 | 4911 | | |
| BF 3 | Dual-TTFK | H2 / H2 | 4912 | | |
| BF 3 | Dual-TTFK | H2 / H3 | 4913 | | |
| BF 3 | Dual-TTFK | H2 / H4 | 4914 | | |
| BF 3 | Dual-TTFK | H3 / H3 | 4915 | | |
| BF 3 | Dual-TTFK | H3 / H4 | 4916 | | |
| BF 3 | Dual-TTFK | H4 / H4 | 4917 | | |
| BF 5 | KS/TTFK/GELAXET® | H2 / H2 | 4918 | | |
| BF 5 | KS/TTFK/GELAXET® | H2 / H3 | 4919 | | |
| BF 5 | KS/TTFK/GELAXET® | H3 / H3 | 4920 | | |

Länge 200 cm

BF 1 POWER SUPPORT

7-Zonen Tonnen-Taschenfederkern-Matratze

mit anschmiegsamer Oberfläche für gut unterstützten Schlaf

- pflegeleichter, waschbarer Doppeltuch-Bezug mit anschmiegsamer Oberfläche für eine körperangenehme Hygiene
- Veloursunterseite sorgt für festen Halt auf der Boxspring-Unterpolsterung
- Kern innerhalb des Matratzenbezugs dreh- und wendefähig.
- punktelastisch durch einzeln in Taschen eingenähte Tonnenfedern, korrekte Körperanpassung und gute Körperunterstützung
- gute Federung und Dauerbelastbarkeit, gutes Wärmerückhaltevermögen und guter Feuchtetransport
- Nach DIN EN 1957 geprüfte Qualität und Sicherheit, erfolgreich bestanden und zertifiziert von unabhängigen, akkreditierten Instituten
- Empfehlung: Kombination mit einem Boxspring-Unterbau von RUF|Betten

Materialerläuterung

- Doppeltuchbezug: 100 % Polyester versteppt mit 200 g/m² Polyester
- Steppträger: Trikotware aus 100 % Polyester
- Trikot-Unterbezug aus 100 % Polyester
- beidseitiges PU-Schaumpolster, 23 mm hoch
- Kernabdeckung beidseitig mit 400 g/m² Buntwatte (in Ausführung soft) bzw. mit 600 g/m² Sisalpolster (in Ausführung plus)
- 7-Zonen Tonnen-Taschenfederkern, Drahtstärke 1,8 / 2,0 mm im Wechsel
- Matratzen-Unterblatt: haftfähiges Veloursmaterial aus 100 % Polyester, versteppt mit 200 g/m² Polyestervlies
- 4-seitig umlaufender Reißverschluss zum Teilen und Abnehmen des Bezuges; in zwei Teilen waschbar bei 60 °C (Schonwaschgang, Feinwaschmittel)

Härte: H 2 soft
H 3 plus

Kernhöhe: ca. 16 cm
Bauhöhe: ca. 20 cm
Gewicht: ca. 16 kg-H3-100/200

| Bettbreite in cm | | 80 | 90 | 100 | 120 | 140 |
|------------------|--------------------|----|----|-----|-----|-----|
| Einzelmatratze | Artikel-Nr. | | | | | |
| BF 1 H 2 | 1877 | | | | | |
| BF 1 H 3 | 1878 | | | | | |

| Bettbreite in cm | | 160 | 180 | 200 |
|---------------------|--------------------|-----|-----|-----|
| Partnermatratze* | Artikel-Nr. | | | |
| BF 1 H2 / H2 | 1879 | | | |
| BF 1 H2 / H3 | 1880 | | | |
| BF 1 H3 / H3 | 1881 | | | |

* Partnermatratzen sind zwei lose Kerne in einem Bezug

Länge 200 cm

BF 2 MICRO POWER



7-Zonen Tonnen-Taschenfederkern-Matratze

mit sensiblem Mikro-Federkern für mehr Power und Elastizität

- hautsympathischer Bezug, Oberblatt und Border mit atmungsaktiver AIRVent®-Technologie für einen verbesserten Feuchtetransport und Temperatenausgleich
- Veloursunterseite beim Bezug sorgt für festen Halt auf der Boxspring-Unterpolsterung
- Kern innerhalb des Matratzenbezugs dreh- und wendefähig.
- geringer Federdurchmesser und hohe Anzahl an Mikrofedern (ca. 912 Stück bei Größe 100 x 200 cm bzw. ca. 760 Stück bei der Ausführung supersoft) sorgen für hohe Punktelasticität, gute Stützwirkung und angenehme Druckentlastung
- eine Kaltschaumabdeckung - mit Vertikalbohrungen für durchgängige Belüftung - unterstützt zusätzlich die gute Körperanpassung
- Nach DIN EN 1957 geprüfte Qualität und Sicherheit, erfolgreich bestanden und zertifiziert von unabhängigen, akkreditierten Instituten
- Empfehlung: Kombination mit einem Boxspring-Unterbau von RUF|Betten

Materialerläuterung

- atmungsaktiver AIRVent®-Bezug (50% Polyester, 50% Viskose/Polyester) beidseitig versteppt mit 200 g/m² Polyester
- Steppträger: Trikotware aus 100% Polyester
- Trikot-Unterbezug aus 100% Polyester
- beidseitig Kaltschaumpolster mit Vertikalbohrungen, 30 mm, SH 25 kpa
- 7-Zonen Mikro-Tonnen-Taschenfederkern
- Drahtstärke: Ausführung supersoft 1,3 / 1,1 mm
Ausführung soft 1,4 / 1,15 mm
Ausführung plus 1,6 / 1,4 mm
- Matratzen-Unterblatt: haftfähiges Veloursmaterial aus 100 % Polyester, versteppt mit 200 g/m² Polyestervlies
- 4-seitig umlaufender Reißverschluss zum Teilen und Abnehmen des Bezuges; in zwei Teilen waschbar bei 60 °C (Schonwaschgang, Feinwaschmittel)

| | | | |
|---------------|---------------|------------------|----------------------|
| Härte: | H 1 supersoft | Kernhöhe: | ca. 18 cm |
| | H 2 soft | Bauhöhe: | ca. 21 cm |
| | H 3 plus | Gewicht: | ca. 23 kg-H3-100/200 |

| Bettbreite in cm | | | 80 | 90 | 100 | 120 | 140 |
|------------------|--------------------|-------------|-----|-----|-----|-----|-----|
| Einzelmatratze | Artikel-Nr. | | | | | | |
| BF 2 | H 1 | 2924 | | | | | |
| BF 2 | H 2 | 1882 | | | | | |
| BF 2 | H 3 | 1883 | | | | | |
| Bettbreite in cm | | | 160 | 180 | 200 | | |
| Partnermatratze* | Artikel-Nr. | | | | | | |
| BF 2 | H1 / H1 | 2921 | | | | | |
| BF 2 | H1 / H2 | 2922 | | | | | |
| BF 2 | H1 / H3 | 2923 | | | | | |
| BF 2 | H2 / H2 | 1884 | | | | | |
| BF 2 | H2 / H3 | 1885 | | | | | |
| BF 2 | H3 / H3 | 1886 | | | | | |

* Partnermatratzen sind zwei lose Kerne in einem Bezug

Länge 200 cm

BF 3 DYNAMIC POWER

7-Zonen Tonnen-Taschenfederkern-Matratze mit starkem Halt durch DUAL-Federkern-System für extra Gewicht und Größe

- Matratze mit besonderer Punktlastizität
- durch abwechselnde Anordnung von hohen und niedrigen Tonnen-Taschenfedern noch punktuellere Körperanpassung
- Veloursunterseite beim Bezug sorgt für festen Halt auf der Boxspring-Unterpolsterung
- das duale Federungssystem erzeugt erst bei entsprechender Belastung Gegendruck geeignet für alle, die gerne fest liegen
- Materialkombination und -zusammensetzung sorgen für gute Klimaeigenschaften innerhalb der Matratze
- sehr gute Dauerbelastbarkeit, sehr guter Härteänderungswert
- Nach DIN EN 1957 geprüfte Qualität und Sicherheit, erfolgreich bestanden und zertifiziert von unabhängigen, akkreditierten Instituten
- Empfehlung: Kombination mit einem Boxspring-Unterbau von RUF|Betten
- Kern innerhalb des Matratzenbezugs dreh- und wendefähig.

Materialerläuterung

- Doppeltuch-Bezug aus 62 % Polyester und 38 % Viskose, versteppt mit 200 g/m² Polyester
- Steppträger: Trikotware aus 100% Polyester / Trikot-Unterbezug aus 100 % Polyester
- PU-Schaumpolster beidseitig: 30 mm in
- Ausführung soft ohne Kernabdeckung; Ausführung plus und superplus jeweils beidseitig mit 400 g/m² Buntwatte
- 7-Zonen DUAL-Tonnen-Taschenfederkern; Wechsel von hohen und niedrigen Federn, Federhöhe 13 / 10 cm
- Drahtstärke in Ausführung
 - soft und plus: 1,4 / 1,6 / 1,8 mm im Wechsel; Niedrigfedern 1,15 mm
 - superplus: 1,6 / 1,8 / 2,0 mm im Wechsel; Niedrigfedern 1,4 mm
- Matratzen-Unterblatt: haftfähiges Veloursmaterial aus 100 % Polyester,
- 4-seitig umlaufender Reißverschluss zum Teilen und Abnehmen des Bezuges; in zwei Teilen waschbar bei 60 °C (Schonwaschgang, Feinwaschmittel)

| | | | |
|---------------|---------------------------------------|------------------|----------------------|
| Härte: | H 2 soft H 3 plus H 4 superplus | Kernhöhe: | ca. 19 cm |
| | | Bauhöhe: | ca. 21 cm |
| | | Gewicht: | ca. 19 kg-H3-100/200 |

| Bettbreite in cm | | 80 | 90 | 100 | 120 | 140 |
|------------------|--------------------|-------------|----|-----|-----|-----|
| Einzelmatratze | Artikel-Nr. | | | | | |
| BF 3 | H 2 | 1887 | | | | |
| BF 3 | H 3 | 1888 | | | | |
| BF 3 | H 4 | 1889 | | | | |

| Bettbreite in cm | | 160 | 180 | 200 |
|------------------|--------------------|-------------|-----|-----|
| Partnermatratze* | Artikel-Nr. | | | |
| BF 3 | H2 / H2 | 1890 | | |
| BF 3 | H2 / H3 | 1891 | | |
| BF 3 | H2 / H4 | 1893 | | |
| BF 3 | H3 / H3 | 1892 | | |
| BF 3 | H3 / H4 | 1894 | | |
| BF 3 | H4 / H4 | 1895 | | |

* Partnermatratzen sind zwei lose Kerne in einem Bezug

Länge 200 cm

BF 5 DOUBLE POWER

7-Zonen Tonnen-Taschenfederkern-Matratze mit Kaltschaum / GELAXET®

Sandwich-Aufbau für ein vergleichbares Liegeempfinden wie mit einer Matratze inkl. aufliegendem Topper

- Mit GELAXET®-Auflage für ein Liegeempfinden wie bei einer Matratze mit Topper
- Der GELAXET®-Spezielschaum sorgt für hervorragende Eintaucheigenschaften
- Schnelle Rückstellfähigkeit, ideale Druckentlastung und hervorragende Atmungsaktivität
- Matratze mit hoher Punktlastizität
- Veloursunterseite beim Bezug sorgt für festen Halt auf der Boxspring-Unterpolsterung
- hervorragende Druckverteilung durch das Gelaxmaterial
- Hinweis: drehfähig mit asymmetrischem, einseitigem Aufbau
- vertikale Bohrungen in der Kaltschaumschicht sorgen zusammen mit dem atmungsaktiven Bezugsmaterial für eine optimale Luftzirkulation und ein gutes Mikroklima innerhalb der Matratze
- ausgezeichnetes Schlafklima, besonders gute Gebrauchseigenschaften
- Nach DIN EN 1957 geprüfte Qualität und Sicherheit, erfolgreich bestanden und zertifiziert von unabhängigen, akkreditierten Instituten
- Empfehlung: Kombination mit einem Boxspring-Unterbau von RUF|Betten

Materialerläuterung

- Atmungsaktiver AIRVent®-Bezug (50% Polyester, 50% Viskose/Polyester) versteppt mit 200g/m² Polyester
- Stepptträger: Trikotware aus 100% Polyester
- PU-Schaumpolster beidseitig: 30 mm
- 50 mm GELAXET®-Schaum, gebohrt
- Kernabdeckung mit 400 g/m² Buntwatte
- 7-Zonen Tonnen-Taschenfederkern in der mittleren Schicht
- Drahtstärke in Ausführung soft: 1,6 / 1,8 mm im Wechsel
Drahtstärke in Ausführung plus: 1,8 / 2,0 mm im Wechsel
- Matratzen-Unterblatt: haftfähiges Veloursmaterial aus 100 % Polyester, versteppt mit 200 g/m² Polyestervlies
- 4-seitig umlaufender Reißverschluss zum Teilen und Abnehmen des Bezuges;
in zwei Teilen waschbar bei 60 °C (Schonwaschgang, Feinwaschmittel)

Härte: H 2 soft
H 3 plus

Kernhöhe: ca. 23 cm
Bauhöhe: ca. 26 cm
Gewicht: ca. 19 kg-H3-100/200

| Bettbreite in cm | | | 80 | 90 | 100 | 120 | 140 |
|------------------|-------------|-------------|-----|-----|-----|-----|-----|
| Einzelmatratze | Artikel-Nr. | | | | | | |
| BF 5 | H 2 | 2215 | | | | | |
| BF 5 | H 3 | 2217 | | | | | |
| Bettbreite in cm | | | 160 | 180 | 200 | | |
| Partnermatratze* | Artikel-Nr. | | | | | | |
| BF 5 | H2 / H2 | 2218 | | | | | |
| BF 5 | H2 / H3 | 2220 | | | | | |
| BF 5 | H3 / H3 | 2221 | | | | | |

* Partnermatratzen sind zwei lose Kerne in einem Bezug

Länge 200 cm

TGS-TOPPER

Komfort-Matratzenauflage mit einladender Frische
Besonders atmungsaktiv, mit schneller Rückstellfähigkeit

- Topper mit GELAXET®-Schaumkern
- sorgt für ein anschmiegsames, super softes Liegen
- für alle, die gerne sanft umschlossen schlafen, insbesondere für druckempfindliche Personen
Körperanpassung und gute Körperunterstützung
- problemlose Handhabung - wird einfach auf die vorhandene Matratze aufgelegt
- passend zu allen RUF|Matratzen und allen anderen handelsüblichen Matratzen
- Nicht empfohlen für Matratzen mit Sandwich-Aufbau (für ein vergleichbares Liegeempfinden wie mit einer Matratze inkl. aufliegendem Topper)

Materialerläuterung

- GELAXET®
- hautsympathischer Doppeltuch-Bezug aus 100 % Polyester, versteppt mit 200 g/m² Polyesterfaser
- 4seitig umlaufenden Reißverschluss zum Teilen und Abnehmen des Bezuges; in zwei Teilen waschbar bei 60°C (Schonwaschgang, Feinwaschmittel)

Kernhöhe: ca. 5 cm
Bauhöhe: ca. 8 cm
Gewicht: ca. 6 kg - 100/200

| Bettbreite in cm | | 80 | 90 | 100 |
|--------------------------|-------------|----|----|-----|
| Ein-/zweiteiliger Topper | Artikel-Nr. | | | |
| TGS | 2395 | | | |

| Bettbreite in cm | | 120 | 140 | 160 | 180 | 200 |
|--------------------|-------------|-----|-----|-----|-----|-----|
| Einteiliger Topper | Artikel-Nr. | | | | | |
| TGS | 2395 | | | | | |

Achtung: Bei Funktions-Kopfteilen bitte Verstellbarkeit prüfen!

Länge 200 cm

TKS-TOPPER

Entspannung ON TOP mit Extra-Komfort
Supersofte Matratzenauflage für das reinste Cocooning im Bett

- Topper in Sandwichbauweise mit Kaltschaum kombiniert mit Hypersoftschaum
- sorgt für ein anschmiegsames, weiches Liegen
- für alle, die gerne sanft umschlossen schlafen, insbesondere für druckempfindliche Personen
- problemlose Handhabung - wird einfach auf die vorhandene Matratze aufgelegt
- passend zu allen RUF|Matratzen und allen anderen handelsüblichen Matratzen
- Nicht empfohlen für Matratzen mit Sandwich-Aufbau (für ein vergleichbares Liegeempfinden wie mit einer Matratze inkl. aufliegendem Topper)

Materialerläuterung

- Kaltschaumkern kombiniert mit Hypersoftschaum
- hautsympathischer Doppeltuch-Bezug aus 100 % Polyester, versteppt mit 200 g/m² Polyesterfaser
- 4seitig umlaufenden Reissverschluss zum Teilen und Abnehmen des Bezuges; in zwei Teilen waschbar bei 60°C (Schonwaschgang, Feinwaschmittel)

Kernhöhe: ca. 5 cm
Bauhöhe: ca. 8 cm
Gewicht: ca. 6 kg - 100/200

| Bettbreite in cm | | 80 | 90 | 100 |
|--------------------------|-------------|----|----|-----|
| Ein-/zweitelliger Topper | Artikel-Nr. | | | |
| TKS | 1902 | | | |

| Bettbreite in cm | | 120 | 140 | 160 | 180 | 200 |
|--------------------|-------------|-----|-----|-----|-----|-----|
| Einteiliger Topper | Artikel-Nr. | | | | | |
| TKS | 1902 | | | | | |

Achtung: Bei Funktions-Kopfteilen bitte Verstellbarkeit prüfen!

Länge 200 cm

TQS-TOPPER

Entspannung ON TOP mit Extra-Komfort
Supersofte Matratzenauflage für das reinste Cocooning im Bett

- Topper mit Kaltschaum
- Unterseite mit Klettvelours, für sicheren Halt
- sorgt für ein anschmiegsames, weiches Liegen für alle, die gerne warm und sanft umschlossen schlafen
- Insbesondere für druckempfindliche Personen
- Topper ist drehfähig, dies erhöht seine Lebensdauer
- problemlose Handhabung - wird einfach auf die vorhandene Matratze aufgelegt
- passend zu allen RUF|Matratzen und allen anderen handelsüblichen Matratzen

Materialerläuterung

- Kaltschaumkern gebohrt
- hautsympathischer Doppeltuch-Bezug aus 63 % Polyester, 37% Viscose versteppt mit 200 g Vlies
- 4seitig umlaufenden Reissverschluss zum Teilen und Abnehmen des Bezuges; in zwei Teilen waschbar bei 60°C (Schonwaschgang, Feinwaschmittel)
- Unterblatt Klettvelours 100 Polyester, versteppt mit 200g Vlies

Kernhöhe: ca. 5 cm
Bauhöhe: ca. 7 cm
Gewicht: ca. 6 kg - 100/200

| Bettbreite in cm | | 80 | 90 | 100 |
|--------------------------|-------------|----|----|-----|
| Ein-/zweitelliger Topper | Artikel-Nr. | | | |
| TQS | 5333 | | | |

| Bettbreite in cm | | 120 | 140 | 160 | 180 | 200 |
|--------------------|-------------|-----|-----|-----|-----|-----|
| Einteiliger Topper | Artikel-Nr. | | | | | |
| TQS | 5333 | | | | | |

Achtung: Bei Funktions-Kopfteilen bitte Verstellbarkeit prüfen!

Accessoires

| Breiten in cm (Liegefläche) | | 100 | 120 | 140 | 160 | 180 | 200 |
|----------------------------------|----------------|-----|-----|-----|-----|-----|-----|
| Ca.-Maße Tagesdecken | | | | | | | |
| Artikel-Nr. | 5251 | | | | | | |
| Schal C 6, glatt 2-seitig | Stoffgruppe 5 | | | | | | |
| Ober- und Unterseite | Stoffgruppe 6 | | | | | | |
| im gleichen Stoff | Stoffgruppe 7 | | | | | | |
| | Stoffgruppe 8 | | | | | | |
| | Stoffgruppe 9 | | | | | | |
| | Stoffgruppe 10 | | | | | | |
| | Stoffgruppe 11 | | | | | | |
| | Stoffgruppe 12 | | | | | | |



**passend für
Boxspringbetten und alle
Polsterbetten**
Länge 136 cm
Breite = Nennmaß + 77 cm

| KISSEN DE LUXE | | | | |
|-----------------------|--------------|--------------|--------------|--------------|
| Größe | ca. 40/40 cm | ca. 40/70 cm | ca. 50/50 cm | ca. 55/25 cm |
| Artikel-Nr. | 1661 | 1662 | 1663 | 1660 |
| Stoffgruppe 5 | | | | |
| Stoffgruppe 6 | | | | |
| Stoffgruppe 7 | | | | |
| Stoffgruppe 8 | | | | |
| Stoffgruppe 9 | | | | |
| Stoffgruppe 10 | | | | |
| Stoffgruppe 11 | | | | |
| Stoffgruppe 12 | | | | |

| Nackenkissen FILLow | | Artikel-Nr. |
|---|-----------------------|--------------------|
| | | 3776 |
| <p>Nackenstützkissen aus einer Außenhülle mit Polyesterfaserfüllung; einseitig Outlast Vlies; Microfasergewebe/ Doppeltuch jeweils 100%; mit Reißverschluss. 4-Zonen Innenkissen; Hülle Microfasergewebe 100% Polyester / Füllung: Schaumstäbchen; Bezug mit Reißverschluss zur Entnahme von Füllmaterial zur Anpassung der gewünschten Befüllung; Kissen incl. Transporttasche. Beide Teile waschbar bis 60 Grad, nicht chlören, nicht chemisch reinigen und trocknen 1 Punkt; kein Weichspüler; getrennt waschen.</p> | | |
| Maße: | B 75 x T 50 x H 12 cm | |

| Nackenrollen, Ø 20 cm, mit Reißverschluß | | | | | |
|--|-------------|-------------|-------------|-------------|-------------|
| Größe | ca. 70 cm | ca. 80 cm | ca. 90 cm | ca. 100 cm | ca. 130 cm |
| Artikel-Nr. | 1273 | 1273 | 1273 | 1273 | 1273 |
| Stoffgruppe 5 | | | | | |
| Stoffgruppe 6 | | | | | |
| Stoffgruppe 7 | | | | | |
| Stoffgruppe 8 | | | | | |
| Stoffgruppe 9 | | | | | |
| Stoffgruppe 10 | | | | | |
| Stoffgruppe 11 | | | | | |
| Stoffgruppe 12 | | | | | |

| Meterware | |
|----------------|------------|
| Artikel-Nr. | 653 |
| Stoffgruppe 5 | |
| Stoffgruppe 6 | |
| Stoffgruppe 7 | |
| Stoffgruppe 8 | |
| Stoffgruppe 9 | |
| Stoffgruppe 10 | |
| Stoffgruppe 11 | |
| Stoffgruppe 12 | |

alle angegebenen Maße sind ca. Maße

Leuchten



Leuchte BENTO

Dieses Produkt enthält eine Lichtquelle der Energieeffizienzklasse F gemäß: (EU) 2019/2015 Verordnung "Energieverbrauchskennzeichnung von Lichtquellen".

Die Lichtquelle ist austauschbar.

1-flammige Leuchte, mit Wippschalter, Glasschirm im oberen Teil verspiegelt. 3-beiniges Leuchtengestänge Metall mattschwarz.

Artikel-Nr.

5208

Breite 18 cm, Höhe 28,3 cm, Tiefe 19,2 cm

Nachttische

Nachttisch CORNER



Ausführung rechts / links (bei Bestellung bitte angeben)

Abb. zeigt Version für rechte Bettseite

Moderner Beistelltisch, in rechteckiger Form Steht mit der "offenen" Seite zum Bett; muss also für rechts oder links bestellt werden; der Schubkasten ist immer an der geschlossenen Seite montiert. Schubkastenöffnung mit "push to open"-Mechanismus

Kombinationen

| Lack matt / Lack matt | Artikel-Nr. | Ausf. |
|-----------------------|-------------|--------|
| weiß / weiß | 1665 | rechts |
| | 1664 | links |
| weiß / anthrazit | 1669 | rechts |
| | 1668 | links |
| weiß / lichtgrau | 4885 | rechts |
| | 4884 | links |
| anthrazit / weiß | 1685 | rechts |
| | 1684 | links |
| anthrazit / anthrazit | 1689 | rechts |
| | 1688 | links |
| anthrazit / lichtgrau | 4887 | rechts |
| | 4886 | links |
| lichtgrau / weiß | 4864 | rechts |
| | 4863 | links |
| lichtgrau / anthrazit | 4862 | rechts |
| | 4859 | links |
| lichtgrau / lichtgrau | 4774 | rechts |
| | 4773 | links |

Kombinationen

| Lack matt / Holzfurnier | Artikel-Nr. | Ausf. |
|-------------------------|-------------|--------|
| weiß / Natureiche | 1673 | rechts |
| | 1672 | links |
| anthrazit / Natureiche | 1693 | rechts |
| | 1692 | links |
| lichtgrau / Natureiche | 4891 | rechts |
| | 4890 | links |

Breite 44 cm, Höhe 62 cm, Tiefe 38 cm

alle angegebenen Maße sind ca. Maße



Nachttisch ELEVO H1

Beistelltisch mit Schubkasten in 2 unterschiedlichen Höhen montierbar, mit Selbsteinzug

| Farbwahl | Artikel-Nr. |
|---------------------|-------------|
| Lack weiß matt | 1467 |
| Lack anthrazit matt | 4104 |
| Lack lichtgrau matt | 4775 |

Montage 1: Breite 40 cm, Höhe 40 cm, Tiefe 44 cm

Montage 2: Breite 40 cm, Höhe 47 cm, Tiefe 44 cm

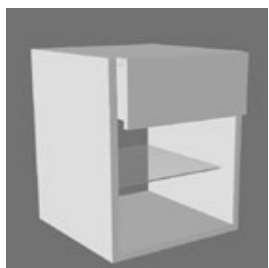

Nachttisch ELEVO H2

Beistelltisch mit Schubkasten und zusätzlicher Glasablage in 2 unterschiedlichen Höhen montierbar; mit Selbsteinzug

| Farbwahl | Artikel-Nr. |
|---------------------|-------------|
| Lack weiß matt | 1470 |
| Lack anthrazit matt | 4105 |
| Lack lichtgrau matt | 4776 |

Montage 1: Breite 40 cm, Höhe 53 cm, Tiefe 44 cm

Montage 2: Breite 40 cm, Höhe 60 cm, Tiefe 44 cm

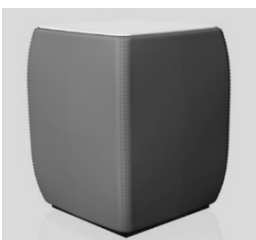

Nachttisch TENNO

Artikel-Nr. **1465**

mit Glasplatte
Stoffgruppe
(bei Bestellung bitte angeben)

Beistelltisch mit Glasplatte,
Glasplatte fixiert und schwarz hinterlackiert,
festbezogen, ausgestattet mit einer
Kappnaht an den Seiten.
Nur feste Uni-Stoffe oder Leatherlook
verwenden!

Stoffgruppe 5 - 8

Stoffgruppe 9 - 11

Breite 38 cm, Höhe 50 cm, Tiefe 38 cm

Stoffgruppe 12



Nachttisch TISO

Artikel-Nr. **2426**

Beistelltisch stoffbezogen mit 2 Schwarzglas-Platten.
Nur feste Uni-Stoffe oder Leatherlook verwenden!

Stoffgruppe 5

Stoffgruppe 6

Stoffgruppe 7

Stoffgruppe 8

Stoffgruppe 9

Stoffgruppe 10

Stoffgruppe 11

Stoffgruppe 12

Breite 51 cm, Höhe 58 cm, Tiefe 39 cm

alle angegebenen Maße sind ca. Maße



Nachttisch TISO SK

Artikel-Nr. **4089**

Beistelltisch stoffbezogen mit einem stoffbezogenen Schubkasten und Führung mit Selbsteinzug und Griff integriert. Nur feste Uni-Stoffe oder Leatherlook verwenden

Stoffgruppe 5

Stoffgruppe 6

Stoffgruppe 7

Stoffgruppe 8

Stoffgruppe 9

Stoffgruppe 10

Stoffgruppe 11

Stoffgruppe 12

Breite 51 cm, Höhe 58 cm, Tiefe 39 cm

Polsterbank



Polsterbank V

Artikel-Nr. **1361**

festgepolstert mit Stauraum

Nur feste Uni-Stoffe oder Leatherlook verwenden

ACHTUNG:

Füße bitte zusätzlich gegen Mehrpreis

(siehe Fußauswahl bei Veronesse) bestellen

Stoffgruppe 5

Stoffgruppe 6

Stoffgruppe 7

Stoffgruppe 8

Stoffgruppe 9

Stoffgruppe 10

Stoffgruppe 11

Stoffgruppe 12

(Stellmaßangabe mit Fußhöhe 10 cm) Breite 121 cm, Höhe 50 cm, Tiefe 46 cm

Pouf



Pouf 1

Artikel-Nr. **2301**

festgepolstert; nur feste Uni-Stoffe oder Leatherlook verwenden

Stoffgruppe 5

Stoffgruppe 6

Stoffgruppe 7

Stoffgruppe 8

Stoffgruppe 9

Stoffgruppe 10

Stoffgruppe 11

Stoffgruppe 12

Breite 50 cm, Höhe 40 cm, Tiefe 50 cm

alle angegebenen Maße sind ca. Maße

Informationen

Liegeflächen-Übersicht

| Modell | Breiten | | | | | | | | | Längen | | |
|-----------|---------|----|-----|-----|-----|-----|-----|-----|-----|--------|-----|-----|
| | 80 | 90 | 100 | 120 | 140 | 160 | 180 | 200 | 240 | 200 | 210 | 220 |
| ADESSO | - | - | X | X | X | X | X | X | - | X | X | X |
| AMADO | - | - | - | - | - | X | X | X | - | X | X | X |
| CAMINA | - | - | X | X | X | X | X | X | - | X | X | X |
| CANTELLA | - | - | - | - | - | X | X | X | - | X | X | X |
| CASA | - | - | X | X | X | X | X | X | - | X | X | X |
| COCOON | - | - | - | - | - | X | X | - | - | X | - | - |
| COMPOSIUM | - | - | X | X | X | X | X | X | - | X | X | X |
| COSY F | - | - | - | - | X | X | X | X | - | X | - | - |
| COSY S | - | - | - | - | X | X | X | X | - | X | - | - |
| CUSHIDO | - | - | - | - | - | X | X | X | - | X | - | - |
| ELVA | - | - | - | - | - | X | X | X | - | X | X | X |
| EMILIA | - | - | X | X | X | X | X | X | - | X | X | X |
| HAARLEM F | - | - | - | - | X | X | X | X | - | X | - | - |
| HAARLEM S | - | - | - | - | X | X | X | X | - | X | - | - |
| LIDO 1-6 | X | X | X | X | - | - | - | - | - | X | X | - |
| LIVERPOOL | - | - | - | - | - | X | X | X | - | X | X | X |
| LONDON | - | - | - | - | - | X | X | X | - | X | X | X |
| MERCATA | - | - | - | - | - | X | X | X | - | X | - | - |
| MINERVA | - | - | - | - | - | X | X | X | - | X | - | - |
| MOVIDA | - | - | - | - | - | X | X | X | - | X | - | - |
| OSAKA | - | - | - | - | - | X | X | X | - | X | X | X |
| OSLO | - | - | - | - | - | X | X | X | - | X | X | X |
| PUREO | - | - | - | - | - | X | X | X | - | X | X | X |
| SELMA | - | - | - | - | - | X | X | X | - | X | - | - |
| SENTA | - | - | - | - | - | X | X | X | - | X | - | - |
| SIENA | - | - | - | - | - | X | X | X | X | X | X | X |
| SILVA | - | - | - | - | - | X | X | X | - | X | X | X |
| SONATA | - | - | - | - | - | X | X | X | - | X | - | - |
| TOKYO | - | - | - | - | - | X | X | X | - | X | X | X |
| TRENTO F | - | - | - | - | X | X | X | X | - | X | - | - |
| TRENTO S | - | - | - | - | X | X | X | X | - | X | - | - |
| UNO-DUE | - | X | X | - | - | - | X | X | - | X | X | X |
| VERENA | - | - | - | - | - | X | X | X | - | X | - | - |
| VERONESSE | - | - | X | X | X | X | X | X | - | X | X | X |

| Bettunter- bauten | CLX | CLX-K CLXH-K | DLBX* DLBX 2* | DLS DLS 2* | DLT DLT 2* | DLT-Q | QLX | QLX-BKA |
|--|---------------|-----------------|------------------|---|---|---------------|---------------|---------------|
| Ausstattung | Matr. BF 1 | Matr. BF 1 | LRBX BF 1 | LRB ¹⁾ M 4 ¹⁾ bzw. Vari ²⁾ M 7 ²⁾ | LRB ¹⁾ M 4 ¹⁾ bzw. Vari ²⁾ M 7 ²⁾ | VARI-Q M 7 | Matr. BF 1 | Matr. BF 1 |
| berechnet mit Fußhöhe | 15 cm | 15 cm | | | | | 10 cm | 10 cm |
| Matratzen-Einlegetiefe | 5 | 7 | 7 | 7 | 7 | 7 | --- | --- |
| Die Matratzen-Einlegetiefe bezieht sich auf den Einsatz von 15 cm hohen Füßen. | | | | | | | | |
| ADESSO | | | | | | | | |
| AMADO | | | | | | | | |
| CAMINA | | | | | | | 71 | 71 |
| CANTELLA | | | 65 | | | | | |
| CASA | 54 | 60 | | | | | | |
| COCOON | | | | | | | | |
| COMPOSIUM | | | 65 | 57 ²⁾ | 65 ²⁾ | 65 | | |
| COSY F | | | | | | | | |
| COSY S | | | | | | | | |
| CUSHIDO | | | | | | | | |
| ELVA | | | | | | | | |
| EMILIA | | | | | 63 ¹⁾ | | | |
| HAARLEM F | | | | | | | | |
| HAARLEM S | | | | | | | | |
| LIDO 1 - 6 | | | | 55 ¹⁾ | | | | |
| LIVERPOOL | | | | | | | | |
| LONDON | | | | | | | | |
| MERCATA | | | | | | | 71 | |
| MINERVA | | | | | | | 71 | |
| MOVIDA | | | | | | | | |
| OSAKA | | | | | | | | |
| OSLO | | | | | | | | |
| PUREO | | | | | | | | |
| SELMA | | | | | | | | |
| SENTA | | | | | | | | |
| SIENA | | | | | | | | |
| SILVA | | | 65 | | | | | |
| SONATA | | | | | | | | |
| TOKYO | | | | | | | | |
| TRENTO F | | | | | | | | |
| TRENTO S | | | | | | | | |
| UNO-DUE | | | | | 65 ²⁾ | | | |
| VERENA | | | | | | | 71 | 71 |
| VERONESSE | | | | | | | 71 | 71 |

alle angegebenen Maße sind ca. Maße

| Bettunter- bauten | CLX | CLX-K | DLBX DLBX 2 | DLS DLS 2 | DLT DLT 2 | DLT Q | QLX | QLX-BKA |
|----------------------------------|-------|-------|----------------|--------------|--------------|-------|-------|---------|
| berechnet mit Fußhöhe | 15 cm | 15 cm | | | | | 10 cm | 10 cm |
| ADESSO | | | | | | | | |
| AMADO | | | | | | | | |
| CAMINA | | | | | | | 50 | 50 |
| CANTELLA | | | 52 | | | | | |
| CASA | 38 | 46 | | | | | | |
| COCOON | | | | | | | | |
| COMPOSIUM | | | 52 | 44 | 52 | | | |
| COSY F | | | | | | | | |
| COSY S | | | | | | | | |
| CUSHIDO | | | | | | | | |
| ELVA | | | | | | | | |
| EMILIA | | | | | 52 | | | |
| HAARLEM F | | | | | | | | |
| HAARLEM S | | | | | | | | |
| LIDO 1 - 6 | | | | 44 | | | | |
| LIVERPOOL | | | | | | | | |
| LONDON | | | | | | | | |
| MERCATA | | | | | | | 50 | |
| MINERVA | | | | | | | 50 | |
| MOVIDA | | | | | | | | |
| OSAKA | | | | | | | | |
| OSLO | | | | | | | | |
| PUREO | | | | | | | | |
| SELMA | | | | | | | | |
| SENTA | | | | | | | | |
| SIENA | | | | | | | | |
| SILVA | | | 52 | | | | | |
| SONATA | | | | | | | | |
| TOKYO | | | | | | | | |
| TRENTO F | | | | | | | | |
| TRENTO S | | | | | | | | |
| UNO-DUE | | | | | 45 | | | |
| VERENA | | | | | | | 50 | 50 |
| VERONESSE | | | | | | | 50 | 50 |

alle angegebenen Maße sind ca. Maße

Stellmaße COLLECTION

Stellmaßangabe mit jeweiliger Standardausstattung, siehe Preisblatt

(¹) mit BKDLT-T, FHR EB Vari und M7)

| Modell | 90x200 B/H/L | 100x200 B/H/L | 120x200 B/H/L | 140x200 B/H/L | 160x200 B/H/L | 180x200 B/H/L | 200x200 B/H/L | 240x200 B/H/L |
|-----------------------|-----------------|------------------|------------------|------------------|-----------------------------|-----------------------------|-----------------------------|------------------|
| AMADO | - | - | - | - | 171/108 bzw.114/221 | 191/108 bzw.114/221 | 211/108 bzw.114/221 | - |
| CAMINA | - | 116/110/210 | 136/110/210 | 156/110/210 | 176/110/210 | 196/110/210 | 216/110/210 | - |
| CANTELLA | - | - | - | - | 174 / 114 / 216 | 194 / 114 / 216 | 214 / 114 / 216 | - |
| COCOON | - | - | - | - | 248/94/238 | 268/94/238 | - | - |
| COSY F | - | - | - | 168 / 106 / 228 | 188 / 106 / 228 | 208 / 106 / 228 | 228 / 106 / 228 | - |
| COSY S | - | - | - | 168 / 106 / 228 | 188 / 106 / 228 | 208 / 106 / 228 | 228 / 106 / 228 | - |
| CUSHIDO | - | - | - | - | 164/112 bzw.118/218 | 184/112 bzw.118/218 | 204/112 bzw.118/218 | - |
| ELVA | - | - | - | - | 180/105/219 | 200/105/219 | 220/105/219 | - |
| EMILIA | - | 113/102/218 | 133/102/218 | 153/102/218 | 173/102/218 | 193/102/218 | 213/102/218 | - |
| HAARLEM F | - | - | - | 159/108/221 | 179/108/221 | 199/108/221 | 219/108/221 | - |
| HAARLEM S | - | - | - | 159/108/221 | 179/108/221 | 199/108/221 | 219/108/221 | - |
| LIVERPOOL | - | - | - | - | 182 / 136 bzw. 142 / 214 | 202 / 136 bzw. 142 / 214 | 222 / 136 bzw. 142 / 214 | - |
| LONDON | - | - | - | - | 182 / 136 bzw. 142 / 214 | 202 / 136 bzw. 142 / 214 | 222 / 136 bzw. 142 / 214 | - |
| MERCATA | - | - | - | - | 166/112 bzw.119/219 | 186/112 bzw.119/219 | 206/112 bzw.119/219 | - |
| MINERVA | - | - | - | - | 166/112 bzw.119/219 | 186/112 bzw.119/219 | 206/112 bzw.119/219 | - |
| MOVIDA | - | - | - | - | 170/116 bzw.123/210 | 190/116 bzw.123/210 | 210/116 bzw.123/210 | - |
| OSAKA | - | - | - | - | 183 / 119 bzw. 125 / 217 | 203 / 119 bzw. 125 / 217 | 223 / 119 bzw. 125 / 217 | - |
| OSLO | - | - | - | - | 190 / 127 / 216 | 210 / 127 / 216 | 230 / 127 / 216 | - |
| PUREO | - | - | - | - | 179/105/221 | 199/105/221 | 219/105/221 | - |
| SELMA | - | - | - | - | 181 / 108 bzw. 114 / 212 | 201 / 108 bzw. 114 / 212 | 221 / 108 bzw. 114 / 212 | - |
| SENTA | - | - | - | - | 202 / 115 / 227 | 222 / 115 / 227 | 242/115/227 | - |
| SIENA | - | - | - | - | 160 / 120 / 213 | 180 / 120 / 213 | 200 / 120 / 213 | 240 / 120 / 213 |
| SILVA | - | - | - | - | 177/114/216 | 197/114/216 | 217/114/216 | - |
| SONATA | - | - | - | - | 185/112 bzw. 118/216 | 205/112 bzw.118/216 | 225/112 bzw. 118/216 | - |
| TOKYO | - | - | - | - | 183 / 119 bzw. 125 / 217 | 203 / 119 bzw. 125 / 217 | 223 / 119 bzw. 125 / 217 | - |
| TRENTO F | - | - | - | 156/104/226 | 176/104/226 | 196/104/226 | 216/104/226 | - |
| TRENTO S | - | - | - | 156/104/226 | 176/104/226 | 196/104/226 | 216/104/226 | - |
| UNO-DUE ¹⁾ | | | | | | | | - |
| KTH hoch | 91/98/217 | 101/98/217 | - | - | - | 181/98/217 | 201/98/217 | - |
| KTN niedrig | 91/65/217 | 101/65/217 | - | - | - | 181/65/217 | 201/65/217 | - |
| KTM | 91/108/227 | 101/108/227 | - | - | - | 181/108/227 | 201/108/227 | - |
| VERENA | - | - | - | - | 166/113 bzw.119/213 | 186/113 bzw.119/213 | 206/113 bzw.119/213 | - |

alle angegebenen Maße sind ca. Maße

Zeigen Sie Kompetenz mit der großen RUF|Betten-Vielfalt

ruf|BETTEN

Verwirklichen Sie die Träume Ihrer Kunden

Diese Preisliste soll Ihnen zusammen mit dem Katalog und unserer website helfen, das Finden, Zusammenstellen und Bestellen einer Schlaflösung so einfach wie möglich, aber auch so konkret wie erforderlich zu machen.

In unserem Katalog und auf unserer website finden Sie Wohlfühloasen und Lieblingsplätze, die inspirieren. Lassen Sie Ihre Kunden unseren Katalog mit viel Muße durchblättern, denn so bekommen Sie einen guten Überblick über unser Sortiment.

MASSGESCHNEIDERTE RUF|BETTEN

Eine Stärke von RUF|Betten ist das individuelle Zusammenstellen des eigenen Wunschbettes. Sogenannte Bettssysteme, bei denen jeder sein Wunschbett nach eigenen Vorstellungen gestalten kann. Und das für jeden Geschmack, als Polster- oder Boxspringbett. Dabei sind Formensprache und Stilausprägungen kaum Grenzen gesetzt. So gibt es Boxspringbetten in reduzierter, klarer Ausprägung, geradlinig und bodenfrei, mit soften Rundungen oder voluminös und kubisch bis hin zu den Varianten, bei der der Boxspring in verschiedenen Bettumrandungen integriert ist. Letzteres sogar in einer „schwingungsentkopplenden“ Form, die mit einem **Patent** geschützt wurde. Ebenso mit **Patenterteilung** anerkannt ist der Boxspringunterbau QLX, der über eine extra Dämpfungsebene und intelligente Belüftungslösung verfügt.

Ebenso gilt das natürlich für den Bereich der Polsterbetten. Ob modern und trendstark, elegant und anspruchsvoll oder klassisch mit intelligenter Bettkastenbelüftung - auch hier findet jeder sein individuell passendes Bett. Bausteinprogramme wie CASA und LIVERA, aber auch das seit über 40 Jahren bestehende COMPOSIUM oder das kleine Liegenprogramm LIDO machen es genauso möglich wie der einzigartige Problemlöser UNO-DUE.

DOPPELWANDIGKEIT

Ein Novum von RUF|Betten sind dabei die Betten mit doppelwandigen Bettunterbauten, die es programmbezogen in den nachstehenden Komfortstufen gibt:

- **Ausführung DLS:** die Betten verfügen über einen Innenbettkasten mit separat eingehängter Umrandung, die sogenannte Doppelwandigkeit, die u.a. für perfekte Belüftung des Bettkastens sorgt. Sitz- und Liegehöhe ab 57 cm (je nach Wahl der Matratze auch höher). Vorteilhaft und rückenschonend sowohl beim Aufstehen als auch beim Hinlegen.
- **Ausführung DLT:** ebenfalls ein doppelwandiger Bettunterbau mit belüftetem Bettkasten, aber mit deutlich erhöhtem Innenbettkasten und somit mit einem Maximum

an Stauraum. Die Sitz-/Liegehöhe beginnt hier bei 65 cm (ca. und je nach Wahl der Matratze höher) und entspricht dem allgemeinen Trend nach höheren Betten, die an amerikanischen Schlafkomfort erinnern.

- **Ausführung DLBX:** Boxspringkomfort und der bewährte doppelwandige Bettunterbau mit großzügigem Innenbettkasten sind hier vereint. Ein unsichtbarer in den Bettrahmen integrierter Boxspring mit 4 aufeinander abgestimmten Komfortebenen und vertikaler Belüftung sorgen dabei für ein traumhaftes Schlaferlebnis.

ACCESSOIRES

Ein schönes Bett allein ist noch keine Einrichtung, erst die Accessoires runden den guten Eindruck ab. Kombinieren Sie mit Stil, Farben und Funktionen, ganz nach dem Bedürfnis Ihrer Kunden. Vergessen Sie nicht: Auch unsere RUF|Betten-Stoffkollektion stehen als Meterware für die gekonnte Einrichtung bei Ihren Kunden zur Verfügung.

LIEGEKOMFORT

Erfahren Sie in unserem Katalog alles Wissenswerte über die individuellen und komfortablen Schlaflösungen von RUF|Betten. Überzeugen Sie sich und Ihre Kunden von unseren hochwertigen und vielseitigen Bettunterbauten, Matratzen und Federholzrahmen.

- **Motorische Verstellung:** Viele unserer Betten können in der Luxusvariante mit motorischer Verstellung ausgestattet werden. Dies ist bei Boxspring- und Polsterbetten wie auch Kaltschaum- und Tonnen-Taschenfederkern-Matratzen möglich. Dabei ist die gesamte Bettkastenkonstruktion, gegenüber einem Bett in manueller Ausstattung, verändert bis hin zu dem einzigartigen Prinzip, dass unsere Bettkästen auch mit Motor noch leicht und optimal zugänglich sind. Der Bettkasten bleibt weiterhin als großzügiger Stauraum nutzbar. Die Betten mit motorischer Verstellung werden aufgrund der anspruchsvollen Konstruktion komplett montiert geliefert; eine Eigenmontage ist hier nicht möglich.

BETTSEITEN

Bei COMPOSIUM sind nicht nur die Bettunterbauten, sondern auch die Bettseiten wählbar. Hier können die Kunden noch abschließende Akzente in der Optik setzen.

- **Schlank und zeitlos klassisch:** Bettseitenoptik für die Unterbauten DLS, DLT und DLBX verfügbar.
- **Kubisch elegant, auf Gehrung gearbeitet:** Bettseitenoptik für die Unterbauten DLS 2, DLT 2 und DLBX 2 verfügbar.

Zeigen Sie Kompetenz mit der großen RUF|Betten Vielfalt

ruf|BETTEN

Betten mit Quertraversen

RUF|Betten werden (fast) ausschließlich mit fest in den Bettunterbau/Bettkasten montierten Federholzrahmen gefertigt. Eine Ausnahme stellt die Ausführung mit motorischer Verstellung dar. Hier werden RUF|Betten Einlegefederholzrahmen eingesetzt.

Um noch stärker auf die Wünsche unserer Kunden eingehen zu können, bieten wir bei dem maßgeschneiderten Bettprogrammen CASA (BKS) und LIVERA (BKSH-K) ab sofort auch sogenannte QT-Versionen an, d.h. Bettunterbauten mit Quertraversen. Vorteil: In diese Bettunterbauten kann der Kunde alle Federholzrahmen von RUF|Betten einlegen, egal ob manuell oder mit motorischer Verstellung.

Bitte beachten Sie, dass wir bei Verwendung von Fremdfabrikaten - insbesondere auch bei Fremdfabrikaten mit motorischer Verstellung - keine Gewähr übernehmen hinsichtlich Passgenauigkeit, Funktion und Stabilität.

In allen genannten Bettunterbau-Versionen haben Sie die Wahl zwischen 15 und 20 cm hohen Füßen. Die Einlegetiefe ist bei Verwendung von 15er Füßen in vier Stufen variabel, bei Verwendung von 20er Füßen nur noch in zwei Stufen. Beachten Sie dazu und zur genauen Position der Quertraversen auch unsere hier abgebildete Zeichnung.

Hinweis:
Bodenplatten-Montage bei dieser Variante nicht möglich.

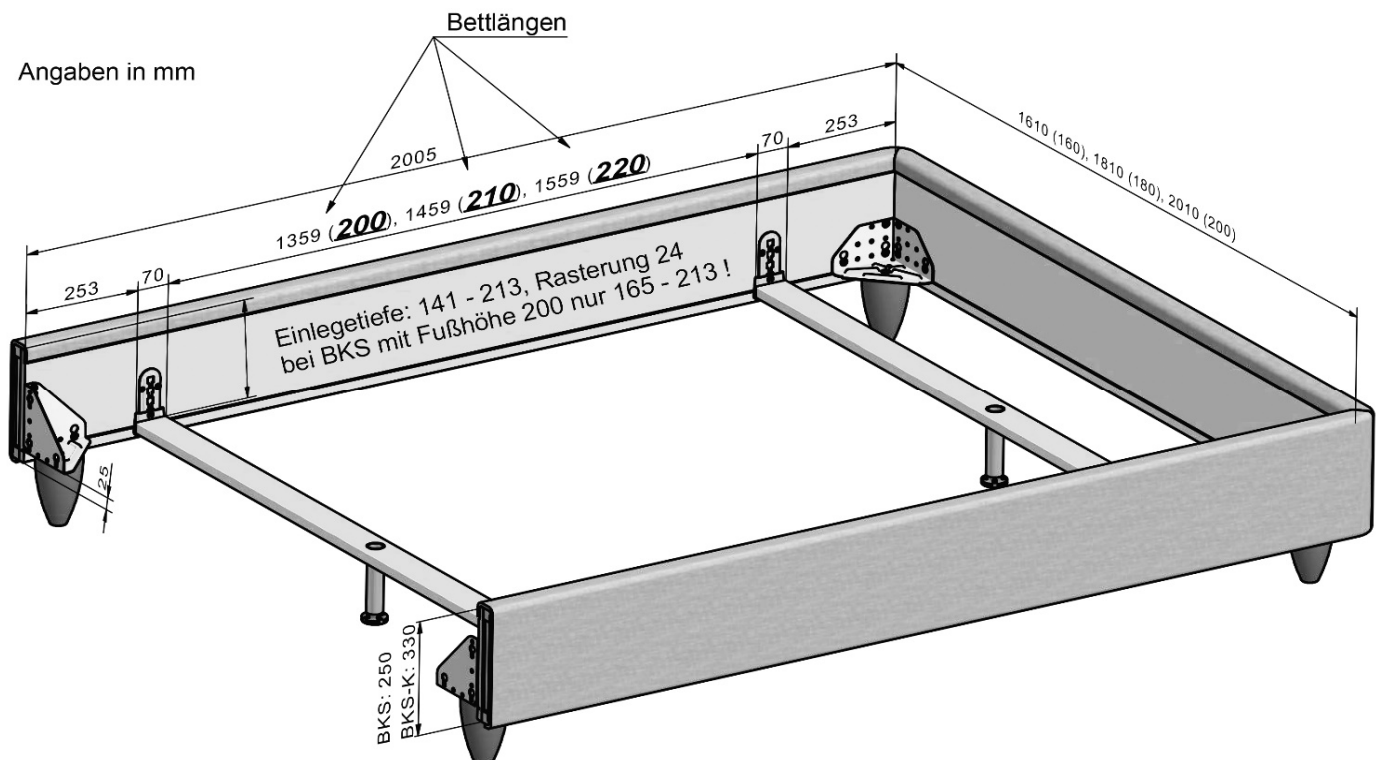

BKS QT und BKS-K QT (CASA)

Zum Bestellen Ihrer neuen Schlaflösung von RUF|Betten hoffen wir, Ihnen mit den nachfolgenden Informationen eine kleine Hilfestellung geben zu können:

Eindeutige Stoffnummern-Angabe:

Bitte achten Sie bei Bestellung auf eindeutige Angabe der **Stoffnummer**, die im Zweifelsfall immer Vorrang hat **gegenüber verbalen Stoffbeschreibungen!**

Farbabweichungen

Bei Bezugsmaterialien sind handelsübliche Farbabweichungen, auch zum Muster in der Ausstellung oder zu früher gelieferten Teilen, möglich. Außerdem gibt es auch produktions- und verarbeitungsbedingte Farbabweichungen durch unterschiedliche Strichrichtung, Lichteinfall und Spannungsverhältnisse.

Stoffkombinationen/Preisberechnung:

Die erste Zahl bei 4-stelligen bzw. die ersten beiden Zahlen bei 5-stelligen Stoffnummern bestimmen die Stoffgruppe. Bei einer Stoffkombination gibt die erste Stoffnummer den Stoff der Tagesdecke an, die zweite den Bettkorpus oder die Absetzung. Abweichungen davon ersehen Sie bei den jeweiligen Modellen aus der Preisliste. Der anzusetzende Preis richtet sich nach der Stoffgruppe des Erststoffes, also nach der Tagesdecke.

Mittelnähte / Ansatznähte

Je nach Beschaffenheit bzw. Verarbeitung der Stoffe ist es erforderlich, dass Tagesdecken und Überwürfe mit einer Mittelnäht, je nach Bettbreite auch mit zusätzlicher Ansatznäht gefertigt werden.

Anlieferung der Betten:

Bei allen Betten mit DLS-, DLT- oder DLBX-Unterbau wird der Bettkasten komplett montiert angeliefert (Breiten 100, 120 und 140). Auf ausdrücklichen Wunsch (muss in der Bestellung angegeben sein) und gegen Mehrpreis wird die Bodenplatte geschraubt, so dass der Bettkasten problemlos vor Ort (z.B. bei zu engen Treppenhäusern) zerlegt und wieder zusammengeschaubt werden kann. Setzen Sie sich dazu bitte mit Ihrem VK-Sachbearbeiter in Verbindung. Ab der Breite 160 cm sind alle Bettkästen 2teilig. Betten mit motorischer Verstellung können nur montiert geliefert werden (mit Einbau-Federholzrahmen FHR-EB) bzw. wird - bei demontierten Betten - ein Einlege-Federholzrahmen (FHR-EL) angeboten. Boxspringbetten werden generell montiert angeliefert (konstruktionsbedingt keine Zerlegung möglich); alle anderen Bettunterbauten werden demontiert geliefert, je nach Unterbau-Variante mit bereits vormontierter Mittel- oder Quertraverse. In allen Fällen ist ein schneller und problemloser Aufbau vor Ort gewährleistet.

Maße:

Alle genannten Maße sind Circa-Maße.

Stoff-Lege-Regeln

Bitte beachten Sie, dass Streifenstoffe bei RUF|Betten wie folgt verarbeitet werden:

- ab 140 cm Breite mit Mittelnäht
- bei Seitenteilen und Fußblenden werden Streifenstoffe umlaufend gelegt
- bei Tagesdecken mit Längsstreifen werden diese am Fußteil gestellt, am Seitenteil gelegt; bei Tagesdecken mit Querstreifen werden diese am Fußteil gelegt, am Seitenteil gestellt; ab 140 cm Breite mit Mittelnäht.
- bei Überwürfen werden die Streifen ebenfalls gelegt, immer mit Mittelnäht; ab 180 cm Breite mit zwei seitlichen Ansatznähten.

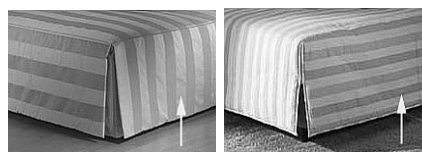

Längsstreifen Fußende Querstreifen Fußende

- für Kopfteile sind in aller Regel nur feste Uni-Stoffe zugelassen; Abweichungen besprechen Sie bitte mit Ihrem VK-Innendienst

Sonderanfertigungen:

Jede gewünschte Abweichung von den in diesen Unterlagen genannten Angaben bedingt eine Sonderanfertigung. Setzen Sie sich in solchen Fällen bitte mit uns in Verbindung, um die Möglichkeiten und den dafür erforderlichen Mehrpreis zu besprechen.

Stoffaufteilung:

Abweichungen von den fest definierten Stoffaufteilungen sind gegen Aufpreis möglich. Bitte setzen Sie sich mit Ihrer VK-Abteilung in Verbindung. Dies gilt vor allem dann, wenn z.B. bei Kompaktbetten für Kopfteil und Bettunterbau unterschiedliche Stoffe gewünscht werden. Setzen Sie sich in solchen Fällen ausdrücklich mit Ihrer VK-Sachbearbeiterin in Verbindung. Vielen Dank.

Matratzen-Minderpreise:

Sofern Ihre Kunden ein Polsterbett ohne Matratzen wünschen, können Sie 50 % des Matratzengrundpreises in Abzug bringen (siehe Preisteil „Matratzen“).

Was bedeuten die Abkürzungen in unserer Preisliste?

Da wir in unserer Preisliste nur einen begrenzten Raum zur Verfügung haben, ist es notwendig, mit Abkürzungen zu arbeiten. Für die schnelle Orientierung helfen die Ausklappseiten an der Titel- und Rückseite unserer Preisliste. Wichtige Informationen erhalten Sie außerdem in unserem Katalog.

Irrtümer/Änderungen:

Abweichungen von Angaben, die dem Fortschritt dienen, sowie Irrtümer und Änderungen in Form und Preis, Liefermöglichkeiten und drucktechnisch bedingte Farbabweichungen in Preisliste und Katalog behalten wir uns vor.

Zaubern Sie sich Ihre eigenen Träume - mit der großen Stoffkollektion von RUF|Betten

Setzen Sie Akzente in Ihrem Schlafzimmer - stimmen Sie Stoffe und Farben auf Ihren Geschmack, auf Ihre Stimmung, auf Ihre Anforderungen ab. Gestalten Sie Ihr Schlafzimmer wohnlich: mit hellen freundlichen Tönen für das fröhliche Aufwachen. Oder in warmen, rustikalen Farben, so richtig zum Kuscheln und Ausspannen.

Lassen Sie sich von der einzigartigen Stoffkompetenz von RUF|Betten begeistern. Mit einer großen Auswahl an Stoffen, Farben und Dessins aus unserer Stoffkollektion. Damit Sie auch lange Ihre Freude an unseren Stoffen haben, sollten Sie folgendes beachten:

Bei einer so großen Palette von Stoffen sind natürlich auch die Charaktere und die Strapazierfähigkeit der Textilien sehr unterschiedlich. Man bedenke nur beispielsweise Seidenstoffe im Vergleich zu Webstoffen. Auf solche Kriterien sollten Sie natürlich bei der Stoffauswahl für Ihr Bett Rücksicht nehmen.

Generell gilt, dass für Decken und Kissen feine Materialien möglich sind; **für den Bettkorpus inkl. Kopfteil** sollten dagegen **feste Stoffe** gewählt werden. Wenn Sie sich danach richten, werden Sie lange Freude an Ihrem Bett haben. Nähere Informationen zur Stoffeignung entnehmen Sie bitte den einzelnen Preisseiten bzw. unserer Stoffverwendungs-Tabelle, die am Schluss dieser gelben Seiten folgt.

Darüber hinaus liefern wir Ihnen natürlich alle Textilien auch für Ihre Innendekoration, d.h., als Meterware beispielsweise für Gardinen u.ä.. Hier haben Sie die uneingeschränkte Auswahl.

Beachten Sie in allen Fällen die Angaben in dieser Preisliste, auf der Rückseite unserer Stoffe und in unseren Preisinformationen und wir versprechen Ihnen:

Die schönsten Nächte haben Sie noch vor sich.

Zwischenreinigung und Unterhaltsreinigung textiler Bezüge

Notwendige Vorprüfung

Erst Staub entfernen, bevor die Prüfung durchgeführt wird. Farbechtheit und Oberflächenveränderungen des Polsterbezuges an verdeckter Stelle prüfen, durch Reiben mit einem weißen, weichen, sauberen Tuch, das mit Reinigungs- bzw. Fleckentfernungsmittel getränkt ist.

Diese Prüfung muß auch bei naturfarbenen Bezügen durchgeführt werden.

| Bezug | Materialart | Reinigungstuch | Trocken-shampoo | Flüssig-shampoo | Bürsten | Saugen | Abreiben | Hinweise |
|---------------------|-----------------|--------------------------------------|---|---|---|--|------------------------------|---|
| Velours | Synthetik | mit Spezial-reinigungs-tuch abreiben | auf wasser-feuchten, ausgedrückten Schwamm aufsprühen und einreiben | flüssiges Shampoo mit Schwamm aufschäumen und nur den Schaum auf-tragen | mit weicher Bürste (z.B. Kleiderbürste) abbürsten | mit Polster-düse (weiche Borsten) absaugen | mit feuchtem Leder abrei-ben | Verschmutztes Oberteil ganz-flächig behandeln, nach jeder Be-handlung Ober-fläche in Strich-richtung mit weicher Bürste bürsten |
| | Mohair | | | | | | | |
| | Wolle | | | | | | | |
| | Viskose | | | | | | | |
| | Baumwolle | | | | | | | |
| Seide | nicht behandeln | | | | | | | |
| Leinen | | | | | | | | |
| Flach-gewebe | Synthetik | behandeln, wie oben beschrieben | | | | mit glatter Polster-düse (ohne Borsten) absaugen | | Verschmutztes Möbelteil ganz-flächig behandeln |
| | Wolle | | | | | | | |
| | Viskose | | | | | | | |
| | Baumwolle | | | | | | | |
| | Seide | | | | | | | |
| Leinen | nicht behandeln | | | | | | | |

Fortsetzung Zwischenreinigung und Unterhaltsreinigung textiler Bezüge

Nach Behandlung mit trockenem, weißem Tuch vorsichtig in Strichrichtung abreiben oder Bezug trocknen und dann absaugen. In jedem Falle das Polsterteil erst nach vollständiger Trocknung beanspruchen.

Florlagenveränderung

Durch den Einfluss von Druck, Körperdruck und -wärme, Körper- und Luftfeuchtigkeit und die Art der verwendeten Unterpolsterung und Abdeckung kann u.U. eine mehr oder weniger sichtbare Florlagenveränderung (Gebrauchslüster) entstehen. Diese täuscht je nach Lichteinfall besonders bei Veloursmöbelstoffen oder Flachgeweben aus Chenille „Fleckstellen“ vor. Gebrauchslüster stellen keine Qualitätsminderung dar; sie lassen sich erfahrungsgemäß auch durch Pflegemaßnahmen nicht mehr beseitigen.

Fleckentfernung

Fleckentfernung sollte grundsätzlich die Arbeit des Polsterreinigers sein. Wollen Sie es dennoch selbst versuchen, sollten Sie folgendermaßen vorgehen: Flecken in textilen Bezügen lassen sich am leichtesten unmittelbar nach Entstehen beseitigen. Vorsicht allerdings bei Bezügen aus Seide oder Leinen - Reinigungsunternehmen hinzuziehen.

Feuchte Flecken

























Mit sauberem Tuch oder Papier abtupfen. Rückstände mit verdünntem (siehe Herstellerangaben) Teppich- oder Polstershampoo nachbehandeln. Reinigungsmittel nie direkt auf den Bezug bringen. Das Mittel auf ein weißes Tuch auftragen. Mit diesem angefeuchteten Tuch den Fleck vom Rand zur Mitte hin aufnehmen. Durch Reiben kann sich die Oberfläche des Bezuges verändern, daher Vorsicht!

Trockene Flecken

Sie können wie die Rückstände von feuchten Flecken behandelt werden. Sollten unlösliche Fleckreste auftreten bzw. verbleiben, mit einem waschbenzinbenetzten weißen Tuch nachtupfen.

Übersicht Pflegekennzeichen und Stoffabkürzungen

| Material | Abkürzung | (alte Abkürzung) | Material | Abkürzung | (alte Abkürzung) |
|-------------|-----------|------------------|-----------------|-----------|------------------|
| Acetat | AC | | Polyester | PES | (PL) |
| Baumwolle | CO | | Polypropylen | PP | |
| Kaschmir | WS | | Polyurethan | PU | |
| Leinen | LI | | Ramie | RA | |
| Metall | ME | | Seide | SE | |
| Modal | CMD | (MD) | Sisal | SI | |
| Polyacryl | PC | | Sonstige Fasern | AF | |
| Polyethylen | PE | | Viskose | CV | (VI) |
| Polyamid | PA | | Wolle | WV | (WO) |
| Polychlorid | CL | | | | |

| | | | | | | | | |
|--|---|---|---|---|---|---|---|---|
| WASCHEN (Waschbottich) |  |  |  |  |  |  |  |  |
|  | Normal- wasch- gang | Normal- wasch- gang | Schon- wasch- gang | Normal- wasch- gang | Schonwaschgang | | Hand- wäsche | nicht waschen |
| Die Zahlen im Waschbottich entsprechen den maximalen Waschttemperaturen, die nicht überschritten werden dürfen. Der Balken unterhalb des Waschbottichs verlangt nach einer (mechanisch) milderer Behandlung (zum Beispiel Schongang). Er kennzeichnet Waschzyklen, die sich zum Beispiel für pflegeleichte und mechanisch empfindliche Artikel eignen. | | | | | | | | |
| CHLOREN (Dreieck) |  |  | | | | | |  |
| | | Chlorbleiche möglich | | | | | Chlorbleiche nicht möglich | |
| BÜGELN (Bügeleisen) |  |  |  |  |  | | | |
| | | heiß bügeln | mäßig heiß bügeln | nicht heiß bügeln | nicht bügeln | | | |
| Die Punkte kennzeichnen die Temperaturbereiche der Reglerbügeleisen. | | | | | | | | |
| CHEMISCHE REINIGUNG (Reinigungstrommel) |  |  |  |  |  | | | |
| | | Normalreinigung auch Kiloreinigung möglich | Spezialreinigung Kiloreinigung nicht möglich mit Vorbehalt möglich | Reinigung nur mit Trocken- schaum | keine chemische Reinigung | | | |
| Die Buchstaben sind lediglich für die Mitarbeiter der chemischen Reinigung bestimmt. Sie geben einen Hinweis für die in Frage kommende Reinigungsverfahren und Lösemittel. Der Strich unterhalb des Kreises verlangt bei der Reinigung nach einer Beschränkung der mechanischen Beanspruchung und der Feuchtigkeitszugabe. | | | | | | | | |
| TUMBLER- TROCKNUNG (Trockentrommel) |  |  |  | | | | | |
| | | Trocknen im Tumbler (Wäschetrockner) möglich | | | Trocknen im Tumbler nicht möglich | | | |

Was Sie bei Aufträgen in Fremdstoffen beachten sollten:

Allgemeines:

Sind Fremdstoffe zu verarbeiten, benötigen wir unbedingt ein Stoffmuster, mindestens in der Größe 40 x 30 cm. Dies ist auch bei Unistoffen notwendig, da wir die Beschaffenheit im Sinne einer qualitativ einwandfreien Fertigung vor Verarbeitung prüfen.

Bitte kennzeichnen Sie die "rechte" Seite des Stoffes.

Sofort nach Eingang des Stoffmusters errechnen wir individuell den Stoffbedarf und informieren Sie über die benötigte Menge.

Außerdem benötigen wir Angaben über

- Nutzbreite
- Kettrapport
- Schussrapport
- Abstand Webkante zur Musteransatzlinie

Alternativ können Sie uns ein Originalstoffmuster in Ballenbreite und mind. einer Kettrapportlänge zukommen lassen.

Aufpreise für die Verwendung von Fremd-Alcantara erfragen Sie bitte bei unserer Verkaufsabteilung.

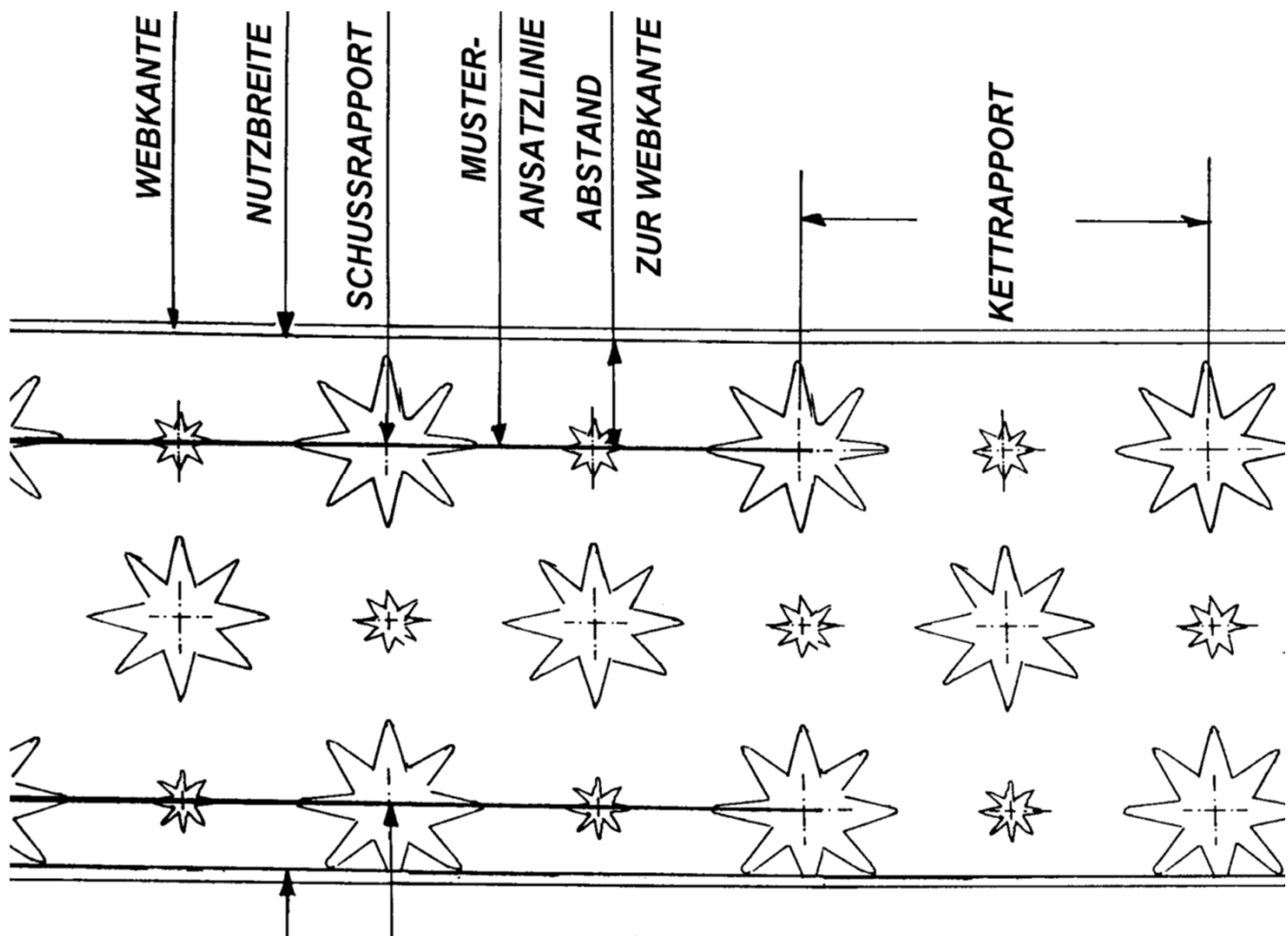

Was Sie bei Aufträgen in Fremdstoffen beachten sollten:

Bei Streifenstoffen müssen wir wissen, ob diese gestellt oder quer verarbeitet werden sollen.

Am besten, Sie zeichnen den Musterverlauf, den Sie sich wünschen, auf - und zwar für die Tagesdecke, das Kopfteil und den Bettkasten

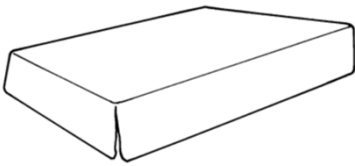

Musterverlauf - Tagesdecke

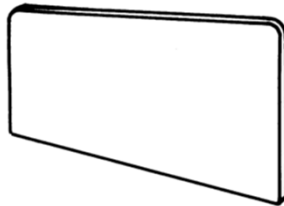

Musterverlauf - Kopfteil

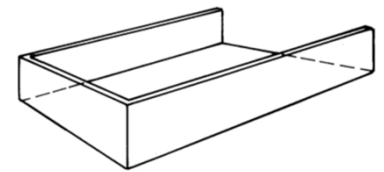

Musterverlauf - Bettkasten

Bei Unistoffen sollten Sie bekannt geben, ob das Kopfteil eine Mittelnaht haben soll; bei Betten mit Tagesdecken ist diese jedoch zwangsläufig (Strichverlauf).

Bei Rapportstoffen ist die Verarbeitung durch Bekanntgabe von Kettrapport und Schussrapport eindeutig.

Aus organisatorischen Gründen ist es nicht möglich, Stoffreste zurückzusenden.

Berechnungsgrundlage/Lieferzeit:

Fremdstoffe werden in der niedrigsten Stoffklasse 5 berechnet.

Der Auftrag wird mit einem Liefertermin auf Abruf bestätigt. Sofort nach Stoffeingang wird dieser anhand der gültigen Lieferliste terminiert.

Beachten Sie unsere Hinweise auf die Stoffeignung

Aus fertigungstechnischen, zum Teil auch aus optischen Gründen können nicht alle Stoffe für alle Bauteile eines Bettes verwendet werden.

Als kleine Hilfestellung haben wir auf den nachfolgenden Stofftabellen zu jedem Stoff angegeben, für welche Bauteile Sie ihn verwenden können.

Die gleiche Symbolik finden Sie auf den Rückseiten unserer Stoffmuster, wobei das Symbol gestrichen ist, falls der Stoff dafür nicht verwendet werden kann.

Um Reklamationen zu vermeiden und zu Ihrer eigenen Zufriedenheit bitten wir um Beachtung!

Modellbezogene Einschränkungen finden Sie jeweils im Kopf der entsprechenden Preislistenseite unter der Rubrik "Stoffaufteilungen". Bitte berücksichtigen Sie diese Hinweise, da der Musterverlauf bei dem entsprechenden Bauteil unschön wirken würde.



Bsp. 1: Kopfteil bogenförmig, d.h. Streifen können nicht rapportgerecht verarbeitet werden.

Die Bedeutung unserer Stoffeignungs-Symbole

Die Symbolreihe mit Streichungen bedeutet, dass der betreffende Stoff für das entsprechende Bauteil eines Bettes nicht geeignet ist.

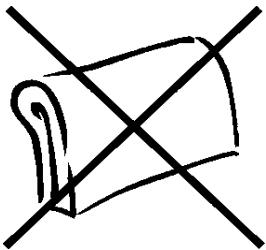

Beispiel:
Stoff nicht geeignet für Kopfteile



Bsp. 2: Kopfteil mit seitlicher Gehrungsnaht; keine rapportgerechte Verarbeitung möglich.



geeignet für Kissen, Nackenrollen etc.



geeignet für Tagesdecken und Überwürfe



geeignet für Kopfteile

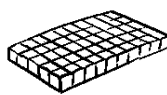

geeignet für Matratzenbezüge



geeignet für Bettkästen bzw. Bettumrandungen

Stoffübersicht, Pflege- und Verwendungshinweise

Summary of fabrics, care and use / Index tissus, conseils, d'utilisation et d'entrien

Nachstehende Pflegehinweise gelten nur für nicht weiterverarbeitete Stoffe. Bitte beachten Sie zusätzlich die Hinweise auf dem Pflegeetikett an Ihrem Produkt sowie die modellspezifischen Stoffeinschränkungen auf dem jeweiligen Preisblatt.
The care information given here applies to unmachined fabrics. Please also observe the information on the label on your product as well as the fabric restriction, depending on the model, on the price sheet.

Toutes ces indications concernent uniquement les tissus non-transformés. Veuillez s.v.p. respecter également les indications présentes sur l'étiquette du produit ainsi que les restrictions des tissus pour chaque modèles spécifiques sur le tarif.

- Stoff geeignet / fabric suitable / tissu disponible
- Stoff geeignet, jedoch bei Tagesdecken mit Biese/Einfassband und bei Kopfteilen mit Keder keine rapportgerechte Verarbeitung möglich
Fabric suitable, but pattern-matched finish not possible on bedcovers with piping / trim or headboards with a welt / Tissu disponible, dessin ne suivant pas forcément la forme du lit pour des raisons techniques.
- Stoff geeignet, jedoch nicht verwenden für Kopfteilhousen und Bettkastenhousen / Fabric suitable, but do not use for removable covers for headboard or bed bases / Tissu disponible, pour autres que housses de têtes et bases de lit.

| Stoff-Nr. Fabric No. Ref. Tissu | Stoffzusammensetzung in % / Fabric consisition in % / Composition en %: | Breite/Rapport Width/Repeat Largeur/Raccord in/en cm | Stoffeignung/Fabric suitable for/Tissu disponible: | 30°C | 40°C | Hand | Washing | Drying | Ironing | Professional | Chemical | Other |
|---------------------------------------|--|---|--|------|------|------|---------|--------|---------|--------------|----------|-------|
| 5520 | 70 Polyester, 30 Polyacryl <i>70 Polyester, 30 Polyacrylic, 30 Polyester, 30 Polyacrylique</i> | 151 / 36 | ● | ● | | | | | | | | |
| 6018 | 100 Polyester <i>100 Polyester / 100 Polyester</i> | 143 / 25 | ● | ● | | | | | | | | ● |
| 6020 | 100 Polyester <i>100 Polyester / 100 Polyester</i> | 143 / 25 | ● | ● | | | | | | | | ● |
| 6048 | 74 Polyvinylchlorid, 17 Polyester, 9 Baumwolle <i>74 Polyvinylchloride, 17 Polyester, 9 Baumwolle</i> | 140 / 00 | ● | ○ | ○ | ● | ● | ● | ● | ● | ● | ● |
| 6050 | 90 Polyester, 10 Baumwolle <i>90 Polyester, 10 Baumwolle</i> | 140 / 00 | ● | ● | ● | | | | | | | ● |
| 6058 | 90 Polyester, 10 Baumwolle <i>90 Polyester, 10 Baumwolle</i> | 140 / 00 | ● | ● | ● | | | | | | | ● |
| 6140 | 73 Polyvinylchlorid, 27 Baumwolle <i>73 Polyvinylchloride, 27 Baumwolle</i> | 140 / 00 | ● | ○ | ○ | ● | ● | ● | ● | ● | ● | ● |
| 6150 | 73 Polyvinylchlorid, 27 Baumwolle <i>73 Polyvinylchloride, 27 Baumwolle</i> | 140 / 00 | ● | ○ | ○ | ● | ● | ● | ● | ● | ● | ● |
| 6180 | 74 Polyvinylchlorid, 17 Polyester, 9 Baumwolle <i>74 Polyvinylchloride, 17 Polyester, 9 Baumwolle</i> | 140 / 00 | ● | ○ | ○ | ● | ● | ● | ● | ● | ● | ● |
| 6221 | 74 Polyvinylchlorid, 17 Polyester, 9 Baumwolle <i>74 Polyvinylchloride, 17 Polyester, 9 Baumwolle</i> | 140 / 00 | ● | ○ | ○ | ● | ● | ● | ● | ● | ● | ● |
| 6260 | 72 Polyvinylchlorid, 16 Polyester, 9 Baumwolle, 3 Polyurethan <i>72 Polyvinylchloride, 16 Polyester, 9 Baumwolle, 3 Polyurethan</i> | 140 / 00 | ● | ○ | ○ | ● | ● | ● | ● | ● | ● | ● |
| 6301 | 100 Polyester <i>100 Polyester / 100 Polyester</i> | 139 / 62 | ● | ● | | | | | | | | ● |
| 6310 | 90 Polyester, 5 Polyamid, 5 Viskose <i>90 Polyester, 5 Polyamide, 5 Viskose</i> | 140 / 00 | ● | ● | ● | | | | | | | ● |
| 6322 | 100 Polyester <i>100 Polyester / 100 Polyester</i> | 143 / 00 | ● | ● | ● | | | | | | | ● |
| 6324 | 100 Polyester <i>100 Polyester / 100 Polyester</i> | 143 / 00 | ● | ● | ● | | | | | | | ● |
| 6325 | 100 Polyester <i>100 Polyester / 100 Polyester</i> | 143 / 00 | ● | ● | ● | | | | | | | ● |
| 6326 | 100 Polyester <i>100 Polyester / 100 Polyester</i> | 143 / 00 | ● | ● | ● | | | | | | | ● |
| 6327 | 100 Polyester <i>100 Polyester / 100 Polyester</i> | 143 / 00 | ● | ● | ● | | | | | | | ● |
| 6329 | 100 Polyester <i>100 Polyester / 100 Polyester</i> | 143 / 00 | ● | ● | ● | | | | | | | ● |
| 6400 | 100 Polyester <i>100 Polyester / 100 Polyester</i> | 146 / 00 | ● | ● | ● | | | | | | | ● |

Stoffübersicht, Pflege- und Verwendungshinweise

Summary of fabrics, care and use / Index tissus, conseils, d'utilisation et d'entretien

Nachstehende Pflegehinweise gelten nur für nicht weiterverarbeitete Stoffe. Bitte beachten Sie zusätzlich die Hinweise auf dem Pflegeetikett an Ihrem Produkt sowie die modellspezifischen Stoffeinschränkungen auf dem jeweiligen Preisblatt.
The care information given here applies to unmachined fabrics. Please also observe the information on the label on your product as well as the fabric restriction, depending on the model, on the price sheet.

Toutes ces indications concernent uniquement les tissus non-transformés. Veuillez s.v.p. respecter également les indications présentes sur l'étiquette du produit ainsi que les restrictions des tissus pour chaque modèles spécifiques sur le tarif.

- Stoff geeignet / fabric suitable / tissu disponible
- Stoff geeignet, jedoch bei Tagesdecken mit Bliese/Einfassband und bei Kopfteilen mit Keder keine rapportgerechte Verarbeitung möglich
Fabric suitable, but pattern-matched finish not possible on bedcovers with piping / trim or headboards with a welt / Tissu disponible, dessin ne suivant pas forcément la forme du lit pour des raisons techniques.
- Stoff geeignet, jedoch nicht verwenden für Kopfteilhousen und Bettkastenhousen / Fabric suitable, but do not use for removable covers for headboard or bed bases / Tissu disponible, pour autres que housses de têtes et bases de lit.

| Stoff-Nr. Fabric No. Ref. Tissu | Stoffzusammensetzung in % / Fabric consisition in % / Composition en %: | Breite/Rapport Width/Repeat Largeur/Raccord in/en cm | Stoffeignung/Fabric suitable for/Tissu disponible: | | | | | | Pflegekennzeichen / Care Instructions / Conseils d'entretien: | | | | | | | | | |
|---------------------------------------|--|---|--|---|---|---|---|---|---|---|---|---|---|---|---|---|---|---|
| | | | | | | | | | | | | | | | | | | |
| 6630 | 100 Polyester 100 Polyester / 100 Polyester | 138 / 00 | ● | ● | ● | ● | ● | ● | ● | ● | ● | ● | ● | ● | ● | ● | ● | ● |
| 6676 | 100 Polyester 100 Polyester / 100 Polyester | 154 / 00 | ● | ● | ● | ● | ● | ● | ● | ● | ● | ● | ● | ● | ● | ● | ● | ● |
| 6678 | 100 Polyester 100 Polyester / 100 Polyester | 154 / 00 | ● | ● | ● | ● | ● | ● | ● | ● | ● | ● | ● | ● | ● | ● | ● | ● |
| 6689 | 74 Polyvinylchlorid, 17 Polyester, 9 Baumwolle 74 Polyvinylchlorid, 17 Polyester, 9 Baumwolle 74 Chlorure de Polyvinyle, 17 Polyester, 9 Coton | 140 / 00 | ● | ○ | ○ | ○ | ○ | ○ | ○ | ○ | ○ | ○ | ○ | ○ | ○ | ○ | ○ | ○ |
| 6602 | 100 Polyester 100 Polyester / 100 Polyester | 146 / 00 | ● | ● | ● | ● | ● | ● | ● | ● | ● | ● | ● | ● | ● | ● | ● | ● |
| 6603 | 86 Polyethylen, 14 Baumwolle 86 Polyethylen, 14 Baumwolle 86 Polyéthylène, 14 Coton | 140 / 00 | ● | ● | ● | ● | ● | ● | ● | ● | ● | ● | ● | ● | ● | ● | ● | ● |
| 6605 | 100 Polyester 100 Polyester / 100 Polyester | 143 / 00 | ● | ● | ● | ● | ● | ● | ● | ● | ● | ● | ● | ● | ● | ● | ● | ● |
| 6635 | 90 Polyester, 10 Baumwolle 90 Polyester, 10 Baumwolle 90 Polyester, 10 Coton / 90 Polyester, 10 Coton | 140 / 00 | ● | ● | ● | ● | ● | ● | ● | ● | ● | ● | ● | ● | ● | ● | ● | ● |
| 6637 | 90 Polyester, 10 Baumwolle 90 Polyester, 10 Baumwolle 90 Polyester, 10 Coton / 90 Polyester, 10 Coton | 140 / 00 | ● | ● | ● | ● | ● | ● | ● | ● | ● | ● | ● | ● | ● | ● | ● | ● |
| 6638 | 90 Polyester, 10 Baumwolle 90 Polyester, 10 Baumwolle 90 Polyester, 10 Coton / 90 Polyester, 10 Coton | 140 / 00 | ● | ● | ● | ● | ● | ● | ● | ● | ● | ● | ● | ● | ● | ● | ● | ● |
| 6659 | 73 Polyvinylchlorid, 27 Baumwolle 73 Polyvinylchlorid, 27 Baumwolle 73 Chlorure de Polyvinyle, 27 Coton | 140 / 00 | ● | ○ | ○ | ○ | ○ | ○ | ○ | ○ | ○ | ○ | ○ | ○ | ○ | ○ | ○ | ○ |
| 6664 | 100 Polyester 100 Polyester / 100 Polyester | 138 / 00 | ● | ● | ● | ● | ● | ● | ● | ● | ● | ● | ● | ● | ● | ● | ● | ● |
| 6665 | 100 Polyester 100 Polyester / 100 Polyester | 138 / 00 | ● | ● | ● | ● | ● | ● | ● | ● | ● | ● | ● | ● | ● | ● | ● | ● |
| 6668 | 100 Polyester 100 Polyester / 100 Polyester | 138 / 00 | ● | ● | ● | ● | ● | ● | ● | ● | ● | ● | ● | ● | ● | ● | ● | ● |
| 6730 | 86 Polyethylen, 14 Baumwolle 86 Polyethylen, 14 Baumwolle 86 Polyéthylène, 14 Coton | 140 / 00 | ● | ● | ● | ● | ● | ● | ● | ● | ● | ● | ● | ● | ● | ● | ● | ● |
| 6731 | 86 Polyethylen, 14 Baumwolle 86 Polyethylen, 14 Baumwolle 86 Polyéthylène, 14 Coton | 140 / 00 | ● | ● | ● | ● | ● | ● | ● | ● | ● | ● | ● | ● | ● | ● | ● | ● |
| 6734 | 86 Polyethylen, 14 Baumwolle 86 Polyethylen, 14 Baumwolle 86 Polyéthylène, 14 Coton | 140 / 00 | ● | ● | ● | ● | ● | ● | ● | ● | ● | ● | ● | ● | ● | ● | ● | ● |
| 6748 | 74 Polyvinylchlorid, 17 Polyester, 9 Baumwolle 74 Polyvinylchlorid, 17 Polyester, 9 Baumwolle 74 Chlorure de Polyvinyle, 17 Polyester, 9 Coton | 140 / 00 | ● | ○ | ○ | ○ | ○ | ○ | ○ | ○ | ○ | ○ | ○ | ○ | ○ | ○ | ○ | ○ |
| 6810 | 100 Polyester 100 Polyester / 100 Polyester | 140 / 00 | ● | ● | ● | ● | ● | ● | ● | ● | ● | ● | ● | ● | ● | ● | ● | ● |
| 6820 | 100 Polyester 100 Polyester / 100 Polyester | 140 / 00 | ● | ● | ● | ● | ● | ● | ● | ● | ● | ● | ● | ● | ● | ● | ● | ● |

Stoffübersicht, Pflege- und Verwendungshinweise Summary of fabrics, care and use / Index tissus, conseils, d'utilisation et d'entrien

Nachstehende Pflegehinweise gelten nur für nicht weiterverarbeitete Stoffe. Bitte beachten Sie zusätzlich die Hinweise auf dem Pflegeetikett an Ihrem Produkt sowie die modellspezifischen Stoffeinschränkungen auf dem jeweiligen Preisblatt.
The care information given here applies to unmachined fabrics. Please also observe the information on the label on your product as well as the fabric restriction, depending on the model, on the price sheet.

Toutes ces indications concernent uniquement les tissus non-transformés. Veuillez s.v.p. respecter également les indications présentes sur l'étiquette du produit ainsi que les restrictions des tissus pour chaque modèles spécifiques sur le tarif.

- Stoff geeignet / fabric suitable / tissu disponible
- Stoff geeignet, jedoch bei Tagesdecken mit Bliese/Einfassband und bei Kopfteilen mit Keder keine rapportgerechte Verarbeitung möglich
Fabric suitable, but pattern-matched finish not possible on bedcovers with piping / trim or headboards with a welt / Tissu disponible, dessin ne suivant pas forcément la forme du lit pour des raisons techniques.
- Stoff geeignet, jedoch nicht verwenden für Kopfteilhousen und Bettkastenhousen / Fabric suitable, but do not use for removable covers for headboard or bed bases / Tissu disponible, pour autres que housses de têtes et bases de lit.

| Stoff-Nr. Fabric No. Ref. Tissu | Stoffzusammensetzung in % / Fabric consisition in % / Composition en %: | Breite/Rapport Width/Repeat Largeur/Raccord in/en cm | Stoffeignung/Fabric suitable for/Tissu disponible: | | | | | | Pflegekennzeichen / Care Instructions / Conseils d'entretien: | | | | | | | | |
|---------------------------------------|--|---|--|---|---|---|---|---|---|---|---|---|---|---|---|---|---|
| | | | | | | | | | | | | | | | | | |
| 6824 | 100 Polyester 100 Polyester / 100 Polyester | 140 / 00 | ● | ● | ● | ● | ● | ● | ● | ● | ● | ● | ● | ● | ● | ● | ● |
| 6828 | 100 Polyester 100 Polyester / 100 Polyester | 140 / 00 | ● | ● | ● | ● | ● | ● | ● | ● | ● | ● | ● | ● | ● | ● | ● |
| 6917 | 74 Polyvinylchlorid, 17 Polyester, 9 Baumwolle 74 Chlorure de Polyvinyle, 17 Polyester, 9 Coton | 140 / 00 | ● | ○ | ○ | ○ | ○ | ○ | ○ | ○ | ○ | ○ | ○ | ○ | ○ | ○ | ○ |
| 6959 | 100 Polyester 100 Polyester / 100 Polyester | 142 / 47 | ● | ● | ● | ● | ● | ● | ● | ● | ● | ● | ● | ● | ● | ● | ● |
| 6999 | 73 Polyvinylchlorid, 27 Baumwolle 73 Chlorure de Polyvinyle, 27 Coton | 140 / 00 | ● | ○ | ○ | ○ | ○ | ○ | ○ | ○ | ○ | ○ | ○ | ○ | ○ | ○ | ○ |
| 7005 | 100 Polyester 100 Polyester / 100 Polyester | 140 / 57 | ● | ● | ● | ● | ● | ● | ● | ● | ● | ● | ● | ● | ● | ● | ● |
| 7020 | 100 Polyester 100 Polyester / 100 Polyester | 138 / 00 | ● | ● | ● | ● | ● | ● | ● | ● | ● | ● | ● | ● | ● | ● | ● |
| 7028 | 100 Polyester 100 Polyester / 100 Polyester | 138 / 00 | ● | ● | ● | ● | ● | ● | ● | ● | ● | ● | ● | ● | ● | ● | ● |
| 7102 | 100 Polyester 100 Polyester / 100 Polyester | 138 / 00 | ● | ● | ● | ● | ● | ● | ● | ● | ● | ● | ● | ● | ● | ● | ● |
| 7130 | 100 Polyester 100 Polyester / 100 Polyester | 143 / 00 | ● | ● | ● | ● | ● | ● | ● | ● | ● | ● | ● | ● | ● | ● | ● |
| 7131 | 100 Polyester 100 Polyester / 100 Polyester | 143 / 00 | ● | ● | ● | ● | ● | ● | ● | ● | ● | ● | ● | ● | ● | ● | ● |
| 7134 | 100 Polyester 100 Polyester / 100 Polyester | 143 / 00 | ● | ● | ● | ● | ● | ● | ● | ● | ● | ● | ● | ● | ● | ● | ● |
| 7200 | 100 Polyester 100 Polyester / 100 Polyester | 138 / 00 | ● | ● | ● | ● | ● | ● | ● | ● | ● | ● | ● | ● | ● | ● | ● |
| 7203 | 100 Polyester 100 Polyester / 100 Polyester | 140 / 35 | ● | ● | ● | ● | ● | ● | ● | ● | ● | ● | ● | ● | ● | ● | ● |
| 7206 | 100 Polyester 100 Polyester / 100 Polyester | 140 / 35 | ● | ● | ● | ● | ● | ● | ● | ● | ● | ● | ● | ● | ● | ● | ● |
| 7207 | 100 Polyester 100 Polyester / 100 Polyester | 138 / 00 | ● | ● | ● | ● | ● | ● | ● | ● | ● | ● | ● | ● | ● | ● | ● |
| 7208 | 100 Polyester 100 Polyester / 100 Polyester | 138 / 00 | ● | ● | ● | ● | ● | ● | ● | ● | ● | ● | ● | ● | ● | ● | ● |
| 7210 | 100 Polyester 100 Polyester / 100 Polyester | 138 / 00 | ● | ● | ● | ● | ● | ● | ● | ● | ● | ● | ● | ● | ● | ● | ● |
| 7218 | 100 Polyester 100 Polyester / 100 Polyester | 138 / 00 | ● | ● | ● | ● | ● | ● | ● | ● | ● | ● | ● | ● | ● | ● | ● |
| 7300 | 100 Polyester 100 Polyester / 100 Polyester | 142 / 21 | ● | ● | ● | ● | ● | ● | ● | ● | ● | ● | ● | ● | ● | ● | ● |

Stoffübersicht, Pflege- und Verwendungshinweise

Summary of fabrics, care and use / Index tissus, conseils, d'utilisation et d'entrien

Nachstehende Pflegehinweise gelten nur für nicht weiterverarbeitete Stoffe. Bitte beachten Sie zusätzlich die Hinweise auf dem Pflegeetikett an Ihrem Produkt sowie die modellspezifischen Stoffeinschränkungen auf dem jeweiligen Preisblatt.
The care information given here applies to unmachined fabrics. Please also observe the information on the label on your product as well as the fabric restriction, depending on the model, on the price sheet.

Toutes ces indications concernent uniquement les tissus non-transformés. Veuillez s.v.p. respecter également les indications présentes sur l'étiquette du produit ainsi que les restrictions des tissus pour chaque modèles spécifiques sur le tarif.

- Stoff geeignet / fabric suitable / tissu disponible
- Stoff geeignet, jedoch bei Tagesdecken mit Bliese/Einfassband und bei Kopfteilen mit Keder keine rapportgerechte Verarbeitung möglich
Fabric suitable, but pattern-matched finish not possible on bedcovers with piping / trim or headboards with a welt / Tissu disponible, dessin ne suivant pas forcément la forme du lit pour des raisons techniques.
- Stoff geeignet, jedoch nicht verwenden für Kopfteilhousen und Bettkastenhousen / Fabric suitable, but do not use for removable covers for headboard or bed bases / Tissu disponible, pour autres que housses de têtes et bases de lit.

| Stoff-Nr. Fabric No. Ref. Tissu | Stoffzusammensetzung in % / Fabric consisition in % / Composition en %: | Breite/Rapport Width/Repeat Largeur/Raccord in/en cm | Stoffeignung/Fabric suitable for/Tissu disponible: | 30°C | 40°C | Hand | Washing | Drying | Ironing | Professional | Chemical | Other |
|---------------------------------------|--|---|--|------|------|------|---------|--------|---------|--------------|----------|-------|
| 7308 | 100 Polyester 100 Polyester / 100 Polyester | 142 / 21 | ● | ● | | | | | | | | |
| 7320 | 100 Polyester 100 Polyester / 100 Polyester | 143 / 00 | ● | ● | | | | | | | | ● |
| 7329 | 100 Polyester 100 Polyester / 100 Polyester | 143 / 00 | ● | ● | | | | | | | | ● |
| 7330 | 100 Polyester 100 Polyester / 100 Polyester | 140 / 35 | ● | ● | | | | | | | | ● |
| 7335 | 100 Polyester 100 Polyester / 100 Polyester | 140 / 35 | ● | ● | | | | | | | | ● |
| 7370 | 74 Polyvinylchlorid, 17 Polyester, 9 Cotton / 74 Chlorure de Polyvinyle, 17 Polyester, 9 Coton | 140 / 00 | ● | ○ | ○ | ○ | ○ | ○ | ○ | ○ | ○ | ○ |
| 7378 | 74 Polyvinylchlorid, 17 Polyester, 9 Baumwolle 74 Chlorure de Polyvinyle, 17 Polyester, 9 Baumwolle | 140 / 00 | ● | ○ | ○ | ○ | ○ | ○ | ○ | ○ | ○ | ○ |
| 7379 | 74 Polyvinylchlorid, 17 Polyester, 9 Baumwolle 74 Chlorure de Polyvinyle, 17 Polyester, 9 Baumwolle | 140 / 00 | ● | ○ | ○ | ○ | ○ | ○ | ○ | ○ | ○ | ○ |
| 7405 | 100 Polyester 100 Polyester / 100 Polyester | 140 / 00 | ● | ● | | | | | | | | ● |
| 7408 | 100 Polyester 100 Polyester / 100 Polyester | 140 / 00 | ● | ● | | | | | | | | ● |
| 7410 | 100 Polyester 100 Polyester / 100 Polyester | 140 / 00 | ● | ● | | | | | | | | ● |
| 7418 | 100 Polyester 100 Polyester / 100 Polyester | 140 / 00 | ● | ● | | | | | | | | ● |
| 7420 | 100 Polyester 100 Polyester / 100 Polyester | 140 / 00 | ● | ● | | | | | | | | ● |
| 7428 | 100 Polyester 100 Polyester / 100 Polyester | 142 / 63 | ● | ● | | | | | | | | ● |
| 7432 | 100 Polyester 100 Polyester / 100 Polyester | 140 / 00 | ● | ● | | | | | | | | ● |
| 7438 | 100 Polyester 100 Polyester / 100 Polyester | 140 / 00 | ● | ● | | | | | | | | ● |
| 7440 | 90 Polyester, 5 Baumwolle, 5 Polyacryl 90 Polyester, 5 Cotton, 5 Polyacrylic / 90 Polyester, 5 Coton, 5 Polyacrylique | 143 / 00 | ● | ● | | | | | | | | ● |
| 7448 | 90 Polyester, 5 Baumwolle, 5 Polyacryl 90 Polyester, 5 Cotton, 5 Polyacrylic / 90 Polyester, 5 Coton, 5 Polyacrylique | 143 / 00 | ● | ● | | | | | | | | ● |
| 7505 | 100 Polyester 100 Polyester / 100 Polyester | 148 / 00 | ● | ● | | | | | | | | ● |
| 7507 | 100 Polyester 100 Polyester / 100 Polyester | 138 / 00 | ● | ● | | | | | | | | ● |

Stoffübersicht, Pflege- und Verwendungshinweise Summary of fabrics, care and use / Index tissus, conseils, d'utilisation et d'entretien

Nachstehende Pflegehinweise gelten nur für nicht weiterverarbeitete Stoffe. Bitte beachten Sie zusätzlich die Hinweise auf dem Pflegeetikett an Ihrem Produkt sowie die modellspezifischen Stoffeinschränkungen auf dem jeweiligen Preisblatt.
The care information given here applies to unmachined fabrics. Please also observe the information on the label on your product as well as the fabric restriction, depending on the model, on the price sheet.

Toutes ces indications concernent uniquement les tissus non-transformés. Veuillez s.v.p. respecter également les indications présentes sur l'étiquette du produit ainsi que les restrictions des tissus pour chaque modèles spécifiques sur le tarif.

- Stoff geeignet / fabric suitable / tissu disponible
- Stoff geeignet, jedoch bei Tagesdecken mit Bliese/Einfassband und bei Kopfteilen mit Keder keine rapportgerechte Verarbeitung möglich
Fabric suitable, but pattern-matched finish not possible on bedcovers with piping / trim or headboards with a welt / Tissu disponible, dessin ne suivant pas forcément la forme du lit pour des raisons techniques.
- Stoff geeignet, jedoch nicht verwenden für Kopfteilhousen und Bettkastenhousen / Fabric suitable, but do not use for removable covers for headboard or bed bases / Tissu disponible, pour autres que housses de têtes et bases de lit.

| Stoff-Nr. Fabric No. Ref. Tissu | Stoffzusammensetzung in % / Fabric consisition in % / Composition en %: | Breite/Rapport Width/Repeat Largeur/Raccord in/en cm | Stoffeignung/Fabric suitable for/Tissu disponible: | | | | | | Pflegekennzeichen / Care Instructions / Conseils d'entretien: | | | | | | | | | | | | | | |
|---------------------------------------|--|---|--|---|---|---|---|---|---|---|---|---|---|---|---|---|---|---|---|---|---|---|---|
| | | | | | | | | | | | | | | | | | | | | | | | |
| 7508 | 100 Polyester <i>100 Polyester / 100 Polyester</i> | 148 / 00 | ● | ● | ● | ● | ● | ● | ● | ● | ● | ● | ● | ● | ● | ● | ● | ● | ● | ● | ● | ● | ● |
| 7510 | 100 Polyester <i>100 Polyester / 100 Polyester</i> | 138 / 00 | ● | ● | ● | ● | ● | ● | ● | ● | ● | ● | ● | ● | ● | ● | ● | ● | ● | ● | ● | ● | ● |
| 7512 | 100 Polyester <i>100 Polyester / 100 Polyester</i> | 138 / 00 | ● | ● | ● | ● | ● | ● | ● | ● | ● | ● | ● | ● | ● | ● | ● | ● | ● | ● | ● | ● | ● |
| 7569 | 74 Polyvinylchlorid, 17 Polyester, 9 Baumwolle <i>74 Polyvinylchloride, 17 Polyester, 9 Cotton</i> | 140 / 00 | ● | ○ | ○ | ○ | ○ | ○ | ○ | ○ | feucht abwischen <i>wipe damp / nettoyer par eau</i> | ● | ● | ● | ● | ● | ● | ● | ● | ● | ● | ● | ● |
| 7600 | 93 Polyester, 7 Baumwolle <i>93 Polyester, 7 Cotton</i> | 151 / 42 | ● | □ | ● | ● | ● | ● | ● | ● | ● | ● | ● | ● | ● | ● | ● | ● | ● | ● | ● | ● | ● |
| 7601 | 100 Polyester <i>100 Polyester / 100 Polyester</i> | 140 / 00 | ● | ● | ● | ● | ● | ● | ● | ● | ● | ● | ● | ● | ● | ● | ● | ● | ● | ● | ● | ● | ● |
| 7604 | 100 Polyester <i>100 Polyester / 100 Polyester</i> | 140 / 00 | ● | ● | ● | ● | ● | ● | ● | ● | ● | ● | ● | ● | ● | ● | ● | ● | ● | ● | ● | ● | ● |
| 7608 | 100 Polyester <i>100 Polyester / 100 Polyester</i> | 148 / 00 | ● | ● | ● | ● | ● | ● | ● | ● | ● | ● | ● | ● | ● | ● | ● | ● | ● | ● | ● | ● | ● |
| 7610 | 100 Polyester <i>100 Polyester / 100 Polyester</i> | 140 / 00 | ● | ● | ● | ● | ● | ● | ● | ● | ● | ● | ● | ● | ● | ● | ● | ● | ● | ● | ● | ● | ● |
| 7612 | 100 Polyester <i>100 Polyester / 100 Polyester</i> | 140 / 00 | ● | ● | ● | ● | ● | ● | ● | ● | ● | ● | ● | ● | ● | ● | ● | ● | ● | ● | ● | ● | ● |
| 7618 | 100 Polyester <i>100 Polyester / 100 Polyester</i> | 140 / 00 | ● | ● | ● | ● | ● | ● | ● | ● | ● | ● | ● | ● | ● | ● | ● | ● | ● | ● | ● | ● | ● |
| 7904 | 100 Polyester <i>100 Polyester / 100 Polyester</i> | 138 / 00 | ● | ● | ● | ● | ● | ● | ● | ● | ● | ● | ● | ● | ● | ● | ● | ● | ● | ● | ● | ● | ● |
| 7909 | 100 Polyester <i>100 Polyester / 100 Polyester</i> | 138 / 00 | ● | ● | ● | ● | ● | ● | ● | ● | ● | ● | ● | ● | ● | ● | ● | ● | ● | ● | ● | ● | ● |
| 7910 | 54 Polyacryl, 46 Polyester <i>54 Polyacrylic, 46 Polyester, 54 Polyacrylique, 46 Polyester</i> | 140 / 00 | ● | ● | ● | ● | ● | ● | ● | ● | ● | ● | ● | ● | ● | ● | ● | ● | ● | ● | ● | ● | ● |
| 7914 | 54 Polyacryl, 46 Polyester <i>54 Polyacrylic, 46 Polyester, 54 Polyacrylique, 46 Polyester</i> | 140 / 00 | ● | ● | ● | ● | ● | ● | ● | ● | ● | ● | ● | ● | ● | ● | ● | ● | ● | ● | ● | ● | ● |
| 8202 | 40 Polyester, 34 Viskose, 17 Baumwolle, 9 Leinen <i>40 Polyester, 34 Viscose, 17 Cotton, 9 Linen / 40 Polyester, 34 Viscose, 17 Cotton, 9 Lin</i> | 140 / 18 | ● | ● | ● | ● | ● | ● | ● | ● | ● | ● | ● | ● | ● | ● | ● | ● | ● | ● | ● | ● | ● |
| 8206 | 40 Polyester, 34 Viskose, 17 Baumwolle, 9 Leinen <i>40 Polyester, 34 Viscose, 17 Cotton, 9 Linen / 40 Polyester, 34 Viscose, 17 Cotton, 9 Lin</i> | 140 / 18 | ● | ● | ● | ● | ● | ● | ● | ● | ● | ● | ● | ● | ● | ● | ● | ● | ● | ● | ● | ● | ● |
| 8402 | 100 Polyester <i>100 Polyester / 100 Polyester</i> | 142 / 23 | ● | ● | ● | ● | ● | ● | ● | ● | ● | ● | ● | ● | ● | ● | ● | ● | ● | ● | ● | ● | ● |
| 8403 | 100 Polyester <i>100 Polyester / 100 Polyester</i> | 142 / 23 | ● | ● | ● | ● | ● | ● | ● | ● | ● | ● | ● | ● | ● | ● | ● | ● | ● | ● | ● | ● | ● |
| 8404 | 100 Polyester <i>100 Polyester / 100 Polyester</i> | 142 / 23 | ● | ● | ● | ● | ● | ● | ● | ● | ● | ● | ● | ● | ● | ● | ● | ● | ● | ● | ● | ● | ● |

Stoffübersicht, Pflege- und Verwendungshinweise

Summary of fabrics, care and use / Index tissus, conseils, d'utilisation et d'entretien

Nachstehende Pflegehinweise gelten nur für nicht weiterverarbeitete Stoffe. Bitte beachten Sie zusätzlich die Hinweise auf dem Pflegeetikett an Ihrem Produkt sowie die modellspezifischen Stoffeinschränkungen auf dem jeweiligen Preisblatt.
The care information given here applies to unmachined fabrics. Please also observe the information on the label on your product as well as the fabric restriction, depending on the model, on the price sheet.

Toutes ces indications concernent uniquement les tissus non-transformés. Veuillez s.v.p. respecter également les indications présentes sur l'étiquette du produit ainsi que les restrictions des tissus pour chaque modèles spécifiques sur le tarif.

- Stoff geeignet / fabric suitable / tissu disponible
- Stoff geeignet, jedoch bei Tagesdecken mit Biese/Einfassband und bei Kopfteilen mit Keder keine rapportgerechte Verarbeitung möglich
Fabric suitable, but pattern-matched finish not possible on bedcovers with piping / trim or headboards with a welt / Tissu disponible, dessin ne suivant pas forcément la forme du lit pour des raisons techniques.
- Stoff geeignet, jedoch nicht verwenden für Kopfteilhousen und Bettkastenhousen / Fabric suitable, but do not use for removable covers for headboard or bed bases / Tissu disponible, pour autres que housses de têtes et bases de lit.

| Stoff-Nr. Fabric No. Ref. Tissu | Stoffzusammensetzung in % / Fabric consisition in % / Composition en %: | Breite/Rapport Width/Repeat Largeur/Raccord in/en cm | Stoffeignung/Fabric suitable for/Tissu disponible: | 30°C | 40°C | Hand | Washing | Drying | Ironing | Professional | Chemical | Other |
|---------------------------------------|---|---|--|------|------|------|---------|--------|---------|--------------|----------|-------|
| 8407 | 100 Polyester 100 Polyester / 100 Polyester | 142 / 23 | ● | ● | | | | | | | | |
| 8408 | 100 Polyester 100 Polyester / 100 Polyester | 142 / 42 | ● | ● | | | | | | | | |
| 8423 | 60 Polypropylen, 40 Polyester 60 Polypropylène, 40 Polyester | 138 / 5 | ● | ● | | | | | | | | |
| 8428 | 60 Polypropylen, 40 Polyester 60 Polypropylène, 40 Polyester | 138 / 5 | ● | ● | | | | | | | | |
| 8502 | 46 Viskose, 37 Polyester, 17 Polyacryl 46 Viscose, 37 Polyester, 17 Polyacryl | 138 / 00 | ● | ● | | | | | | | | ● |
| 8504 | 46 Viskose, 37 Polyester, 17 Polyacryl 46 Viscose, 37 Polyester, 17 Polyacryl | 138 / 00 | ● | ● | | | | | | | | ● |
| 8505 | 46 Viskose, 37 Polyester, 17 Polyacryl 46 Viscose, 37 Polyester, 17 Polyacryl | 138 / 00 | ● | ● | | | | | | | | ● |
| 8508 | 46 Viskose, 37 Polyester, 17 Polyacryl 46 Viscose, 37 Polyester, 17 Polyacryl | 138 / 00 | ● | ● | | | | | | | | ● |
| 8518 | 100 Polyester 100 Polyester / 100 Polyester | 142 / 64 | ● | ● | | | | | | | | ● |
| 8528 | 52 Polyester, 30 Polypropylen, 11 Polyacryl, 7 Baumwolle 52 Polyester, 30 Polypropylène, 11 Polyacryl, 7 Coton | 140 / 00 | ● | ● | | | | | | | | ● |
| 8532 | 52 Polyester, 30 Polypropylen, 11 Polyacryl, 7 Baumwolle 52 Polyester, 30 Polypropylène, 11 Polyacryl, 7 Coton | 140 / 00 | ● | ● | | | | | | | | ● |
| 8538 | 52 Polyester, 30 Polypropylen, 11 Polyacryl, 7 Baumwolle 52 Polyester, 30 Polypropylène, 11 Polyacryl, 7 Coton | 140 / 00 | ● | ● | | | | | | | | ● |
| 8600 | 100 Polyester 100 Polyester / 100 Polyester | 143 / 00 | ● | ● | | | | | | | | ● |
| 8601 | 100 Polyester 100 Polyester / 100 Polyester | 143 / 00 | ● | ● | | | | | | | | ● |
| 8602 | 100 Polyester 100 Polyester / 100 Polyester | 143 / 00 | ● | ● | | | | | | | | ● |
| 8605 | 100 Polyester 100 Polyester / 100 Polyester | 143 / 00 | ● | ● | | | | | | | | ● |
| 8630 | 100 Polyester 100 Polyester / 100 Polyester | 143 / 63 | ● | ● | | | | | | | | ● |
| 8633 | 100 Polyester 100 Polyester / 100 Polyester | 143 / 63 | ● | ● | | | | | | | | ● |
| 8640 | 67 Viskose, 19 Leinen, 8 Polyester, 6 Baumwolle 67 Viscose, 19 Linen, 8 Polyester, 6 Coton | 140 / 00 | ● | ● | | | | | | | | ● |
| 8650 | 100 Baumwolle 100 Coton | 140 / 00 | ● | ● | | | | | | | | ● |

Stoffübersicht, Pflege- und Verwendungshinweise

Summary of fabrics, care and use / Index tissus, conseils, d'utilisation et d'entretien

Nachstehende Pflegehinweise gelten nur für nicht weiterverarbeitete Stoffe. Bitte beachten Sie zusätzlich die Hinweise auf dem Pflegeetikett an Ihrem Produkt sowie die modellspezifischen Stoffeinschränkungen auf dem jeweiligen Preisblatt.
The care information given here applies to unmachined fabrics. Please also observe the information on the label on your product as well as the fabric restriction, depending on the model, on the price sheet.

Toutes ces indications concernent uniquement les tissus non-transformés. Veuillez s.v.p. respecter également les indications présentes sur l'étiquette du produit ainsi que les restrictions des tissus pour chaque modèles spécifiques sur le tarif.

- Stoff geeignet / fabric suitable / tissu disponible
- Stoff geeignet, jedoch bei Tagesdecken mit Biese/Einfassband und bei Kopfteilen mit Keder keine rapportgerechte Verarbeitung möglich
Fabric suitable, but pattern-matched finish not possible on bedcovers with piping / trim or headboards with a welt / Tissu disponible, dessin ne suivant pas forcément la forme du lit pour des raisons techniques.
- Stoff geeignet, jedoch nicht verwenden für Kopfteilhousen und Bettkastenhousen / Fabric suitable, but do not use for removable covers for headboard or bed bases / Tissu disponible, pour autres que housses de têtes et bases de lit.

| Stoff-Nr. Fabric No. Ref. Tissu | Stoffzusammensetzung in % / Fabric consistion in % / Composition en %: | Breite/Rapport Width/Repeat Largeur/Raccord in/en cm | Stoffeignung/Fabric suitable for/Tissu disponible: | 30°C | 40°C | Hand | Washing | Drying | Ironing | Professional | Washing | Washing | Washing | Washing | Washing |
|---------------------------------------|---|---|--|------|------|------|---------|--------|---------|--------------|---------|---------|---------|---------|---------|
| 8652 | 100 Baumwolle 100 Cotton, 100 Coton | 140 / 00 | ● | ● | | | | | | | | | | | |
| 8655 | 100 Baumwolle 100 Cotton, 100 Coton | 140 / 00 | ● | ● | | | | | | | | | | | |
| 8658 | 100 Baumwolle 100 Cotton, 100 Coton | 140 / 00 | ● | ● | | | | | | | | | | | |
| 8757 | 67 Viskose, 19 Leinen, 8 Polyester, 6 Cotton / 67 Viscose, 19 Lin, 8 Polyester, 6 Coton | 140 / 00 | ● | ● | | | | | | | | | | | |
| 8822 | 46 Viskose, 37 Polyester, 17 Polyacryl 46 Viscose, 37 Polyester, 17 Polyacryl | 138 / 00 | ● | ● | | | | | | | | | | | |
| 8823 | 46 Viskose, 37 Polyester, 17 Polyacryl 46 Viscose, 37 Polyester, 17 Polyacryl | 138 / 00 | ● | ● | | | | | | | | | | | |
| 8824 | 46 Viskose, 37 Polyester, 17 Polyacryl 46 Viscose, 37 Polyester, 17 Polyacryl | 138 / 00 | ● | ● | | | | | | | | | | | |
| 9020 | 52 Polyester, 27 Viskose, 21 Cotton / 52 Polyester, 27 Viscose, 21 Coton | 138 / 37 | ● | ● | | | | | | | | | | | |
| 9220 | 90 Polyvinylchloride, 7 Polyester, 3 Cotton / 90 Chlorure de Polyvinyle, 7 Polyester, 3 Coton | 140 / 00 | ● | ○ | | | | | | | | | | | |
| 9222 | 90 Polyvinylchloride, 7 Polyester, 3 Cotton / 90 Chlorure de Polyvinyle, 7 Polyester, 3 Coton | 140 / 00 | ● | ○ | | | | | | | | | | | |
| 9228 | 90 Polyvinylchloride, 7 Polyester, 3 Cotton / 90 Chlorure de Polyvinyle, 7 Polyester, 3 Coton | 140 / 00 | ● | ○ | | | | | | | | | | | |
| 9229 | 90 Polyvinylchloride, 7 Polyester, 3 Cotton / 90 Chlorure de Polyvinyle, 7 Polyester, 3 Coton | 140 / 00 | ● | ○ | | | | | | | | | | | |
| 9400 | 90 Polyvinylchloride, 7 Polyester, 3 Cotton / 90 Chlorure de Polyvinyle, 7 Polyester, 3 Coton | 140 / 00 | ● | ○ | | | | | | | | | | | |
| 9401 | 100 Polyester / 100 Polyester | 140 / 66 | ● | ● | | | | | | | | | | | |
| 9402 | 100 Polyester / 100 Polyester | 140 / 66 | ● | ● | | | | | | | | | | | |
| 9408 | 90 Polyvinylchloride, 7 Polyester, 3 Cotton / 90 Chlorure de Polyvinyle, 7 Polyester, 3 Coton | 140 / 00 | ● | ○ | | | | | | | | | | | |
| 9409 | 90 Polyvinylchloride, 7 Polyester, 3 Cotton / 90 Chlorure de Polyvinyle, 7 Polyester, 3 Coton | 140 / 00 | ● | ○ | | | | | | | | | | | |
| 9412 | 40 Viskose, 31 Baumwolle, 29 Polyester 40 Viscose, 31 Cotton, 29 Polyester | 138 / 66 | ● | | | | | | | | | | | | |
| 9418 | 40 Viskose, 31 Baumwolle, 29 Polyester 40 Viscose, 31 Cotton, 29 Polyester | 138 / 66 | ● | | | | | | | | | | | | |
| 9422 | 40 Viskose, 31 Baumwolle, 29 Polyester 40 Viscose, 31 Cotton, 29 Polyester | 138 / 66 | ● | | | | | | | | | | | | |

Stoffübersicht, Pflege- und Verwendungshinweise Summary of fabrics, care and use / Index tissus, conseils, d'utilisation et d'entretien

Nachstehende Pflegehinweise gelten nur für nicht weiterverarbeitete Stoffe. Bitte beachten Sie zusätzlich die Hinweise auf dem Pflegeetikett an Ihrem Produkt sowie die modellspezifischen Stoffeinschränkungen auf dem jeweiligen Preisblatt.
The care information given here applies to unmachined fabrics. Please also observe the information on the label on your product as well as the fabric restriction, depending on the model, on the price sheet.

Toutes ces indications concernent uniquement les tissus non-transformés. Veuillez s.v.p. respecter également les indications présentes sur l'étiquette du produit ainsi que les restrictions des tissus pour chaque modèles spécifiques sur le tarif.

- Stoff geeignet / fabric suitable / tissu disponible
- Stoff geeignet, jedoch bei Tagesdecken mit Biese/Einfassband und bei Kopfteilen mit Keder keine rapportgerechte Verarbeitung möglich
Fabric suitable, but pattern-matched finish not possible on bedcovers with piping / trim or headboards with a welt / Tissu disponible, dessin ne suivant pas forcément la forme du lit pour des raisons techniques.
- Stoff geeignet, jedoch nicht verwenden für Kopfteilhousen und Bettkastenhousen / Fabric suitable, but do not use for removable covers for headboard or bed bases / Tissu disponible, pour autres que housses de têtes et bases de lit.

| Stoff-Nr. Fabric No. Ref. Tissu | Stoffzusammensetzung in % / Fabric consisition in % / Composition en %: | Breite/Rapport Width/Repeat Largeur/Raccord in/en cm | Stoffeignung/Fabric suitable for/Tissu disponible: | 30°C | 40°C | Hand | Washing | Dry Clean | Iron | Steam | Do Not Bleach | Do Not Tumble Dry | Do Not Iron | Do Not Wash | Do Not Dry Clean | Do Not Steam | Do Not Iron | Do Not Wash | Do Not Dry Clean | Do Not Steam |
|---------------------------------------|--|---|--|------|------|------|---------|-----------|------|-------|---------------|-------------------|-------------|-------------|------------------|--------------|-------------|-------------|------------------|--------------|
| 11518 | 30 Polyester, 22 Polyacryl, 20 Viskose, 18 Polypropylen, 10 Leinen / 30 Polyester, 22 Polyacryl, 20 Viskose, 18 Polypropylylene, 10 Linen / 30 Polyester, 22 Polyacrylique, 20 Viscose, 18 Polypropylène, 10 Lin | 138 / 96 | ● | ● | ● | ● | ● | ● | ● | ● | ● | ● | ● | ● | ● | ● | ● | ● | ● | ● |
| 11520 | 70 Wolle, 25 Polyamid, 5 Baumwolle 70 Wool, 25 Polyamide, 5 Cotton / 70 Laine, 25 Polyamide, 5 Coton | 145 / 00 | ● | ● | ● | ● | ● | ● | ● | ● | ● | ● | ● | ● | ● | ● | ● | ● | ● | ● |
| 11528 | 70 Wolle, 25 Polyamid, 5 Baumwolle 70 Wool, 25 Polyamide, 5 Cotton / 70 Laine, 25 Polyamide, 5 Coton | 145 / 00 | ● | ● | ● | ● | ● | ● | ● | ● | ● | ● | ● | ● | ● | ● | ● | ● | ● | ● |
| 11530 | 55 Polyacryl, 23 Polyester, 22 Polypropylen 55 Polyacryl, 23 Polyester, 22 Polypropylène | 138 / 73 | ● | ● | ● | ● | ● | ● | ● | ● | ● | ● | ● | ● | ● | ● | ● | ● | ● | ● |
| 11538 | 55 Polyacryl, 23 Polyester, 22 Polypropylen 55 Polyacryl, 23 Polyester, 22 Polypropylène | 138 / 73 | ● | ● | ● | ● | ● | ● | ● | ● | ● | ● | ● | ● | ● | ● | ● | ● | ● | ● |
| 11540 | 50 Wolle, 30 Leinen, 20 Polyamid 50 Wool, 30 Linen, 20 Polyamide / 50 Laine, 30 Lin, 20 Polyamide | 148 / 00 | ● | ● | ● | ● | ● | ● | ● | ● | ● | ● | ● | ● | ● | ● | ● | ● | ● | ● |
| 11542 | 50 Wolle, 30 Leinen, 20 Polyamid 50 Wool, 30 Linen, 20 Polyamide / 50 Laine, 30 Lin, 20 Polyamide | 148 / 00 | ● | ● | ● | ● | ● | ● | ● | ● | ● | ● | ● | ● | ● | ● | ● | ● | ● | ● |
| 11548 | 50 Wolle, 30 Leinen, 20 Polyamid 50 Wool, 30 Linen, 20 Polyamide / 50 Laine, 30 Lin, 20 Polyamide | 148 / 00 | ● | ● | ● | ● | ● | ● | ● | ● | ● | ● | ● | ● | ● | ● | ● | ● | ● | ● |
| 11618 | 52 Polyester, 48 Polyacryl 52 Polyester, 48 Polyacryl / 52 Polyester, 48 Polyacryl | 143 / 00 | ● | ● | ● | ● | ● | ● | ● | ● | ● | ● | ● | ● | ● | ● | ● | ● | ● | ● |
| 11620 | 52 Polyester, 48 Polyacryl 52 Polyester, 48 Polyacryl / 52 Polyester, 48 Polyacryl | 143 / 00 | ● | ● | ● | ● | ● | ● | ● | ● | ● | ● | ● | ● | ● | ● | ● | ● | ● | ● |
| 11621 | 52 Polyester, 48 Polyacryl 52 Polyester, 48 Polyacryl / 52 Polyester, 48 Polyacryl | 143 / 00 | ● | ● | ● | ● | ● | ● | ● | ● | ● | ● | ● | ● | ● | ● | ● | ● | ● | ● |
| 11622 | 52 Polyester, 48 Polyacryl 52 Polyester, 48 Polyacryl / 52 Polyester, 48 Polyacryl | 143 / 00 | ● | ● | ● | ● | ● | ● | ● | ● | ● | ● | ● | ● | ● | ● | ● | ● | ● | ● |
| 11628 | 52 Polyester, 48 Polyacryl 52 Polyester, 48 Polyacryl / 52 Polyester, 48 Polyacryl | 143 / 00 | ● | ● | ● | ● | ● | ● | ● | ● | ● | ● | ● | ● | ● | ● | ● | ● | ● | ● |
| 11638 | 52 Polyester, 48 Polyacryl 52 Polyester, 48 Polyacryl / 52 Polyester, 48 Polyacryl | 143 / 00 | ● | ● | ● | ● | ● | ● | ● | ● | ● | ● | ● | ● | ● | ● | ● | ● | ● | ● |
| 11641 | 66 Viskose, 27 Baumwolle, 6 Leinen, 1 Polyester 66 Viscose, 27 Cotton, 6 Linen, 1 Polyester / 66 Viscose, 27 Coton, 6 Lin, 1 Polyester | 138 / 22 | ● | ● | ● | ● | ● | ● | ● | ● | ● | ● | ● | ● | ● | ● | ● | ● | ● | ● |
| 11642 | 66 Viskose, 27 Baumwolle, 6 Leinen, 1 Polyester 66 Viscose, 27 Cotton, 6 Linen, 1 Polyester / 66 Viscose, 27 Coton, 6 Lin, 1 Polyester | 138 / 22 | ● | ● | ● | ● | ● | ● | ● | ● | ● | ● | ● | ● | ● | ● | ● | ● | ● | ● |
| 11648 | 66 Viskose, 27 Baumwolle, 6 Leinen, 1 Polyester 66 Viscose, 27 Cotton, 6 Linen, 1 Polyester / 66 Viscose, 27 Coton, 6 Lin, 1 Polyester | 138 / 22 | ● | ● | ● | ● | ● | ● | ● | ● | ● | ● | ● | ● | ● | ● | ● | ● | ● | ● |