

# Möbel LETZ

*Finden und Wohlfühlen*



## Typenplan

Domino von ADA Mindful Living - Eckgarnitur rechts saphire-blue

### **Wichtiger Hinweis für Sie**

Etwaige Hinweise des Herstellers in dieser Produktinformation, die sich auf die Gewährleistung beziehen, haben für Sie keinerlei Bindungswirkung und können von Ihnen ignoriert werden. Ihre gesetzlichen Gewährleistungsrechte als Verbraucher uns gegenüber, als Ihrem Verkäufer, werden dadurch in keiner Weise berührt oder eingeschränkt. Sie können sich wegen aller Mängel jederzeit an uns wenden. Darüber hinaus gehende Herstellergarantien bleiben natürlich unberührt. Dieser Artikel wird hergestellt von ADA Hungaria Butorgyar KFT, Rakoczi u. 154, 9900 Körmend, Ungarn, [office.anger@ada.at](mailto:office.anger@ada.at)

Möbel Letz GmbH  
Am Gewerbepark 11  
06895 Zahna-Elster

Tel.: 035383 - 6018 50

Fax.: 035383 - 6018 17

# Sitzgruppe DOMINO



MINDFUL LIVING



**ACHTUNG:** Bei Ausführung in Leder sind zusätzliche Ledernähte angebracht!

**Aufpreisartikel sind rot gekennzeichnet!**

Alle in der Preisliste angegebenen Maße sind Zirkumaße!

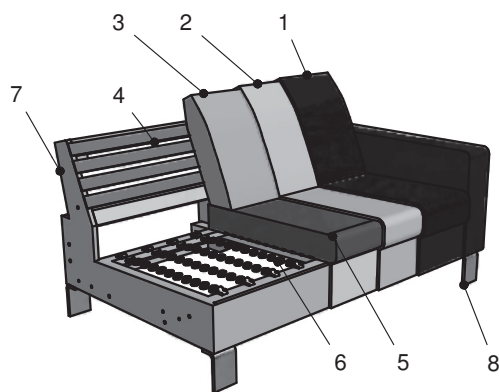

1. Bezug: Stoff bzw. Leder
2. Feinpolsterung: weiche Polstervliesmatte unter dem Bezug
3. Lehne: hochwertiger Polyätherschaum
4. Lehne: elastische Polstergute
5. Sitz: Sitzqualitäten (siehe oben)
6. Unterfederung: Stahlwellenfedern (NOSAG)
7. Untergestell
8. Füße

## Grundausrüstung:



leger gepolstert

## Sitzqualitäten:



Kaltschaum  
**SOFT**

**Aufpreis**



Kaltschaum  
**MITTELFEST**

**Aufpreis**



Kaltschaum  
**FEST**

## Bei Bestellung bitte angeben:

- Modellname
- Bestellnummer
- Bezug (Achtung: bei Kombi genaue Angaben)
- Sitzpolsterung (nur bei Kaltschaum MITTELFEST RG 40 oder Kaltschaum FEST RG 50)
- Sitzoptik: Nr. 1 (kubisch) oder Nr. 2 (rund)
- Lehnenoptik: Niedrig oder Hoch
- Sitztiefe: 50 oder 53 cm
- Armteillart
- Anzahl der Nackenstützen
- Skizze für Nackenstütze-Montage
- Fußart und Fußhöhe
- Holzart und Holzfarben (nur bei Holzfüßen):
  - Buche natur Nr. 108
  - Buche nuss Nr. 115
  - Buche nuss Nr. 119
  - Buche schwarz Nr. 250
  - Eiche natur geölt Nr. 400
  - Eiche licht geölt Nr. 405

## Produktinformation zu Funktionen:

- 2-sitzige Bänke mit 2 Armteilen sind nur als fixe Artikel erhältlich
- bei Chaiselongue tief und Eckbank tief ist Bettzeugraum wegen produktionstechnischen Gründen nicht möglich

## Produktinformation zu Kombinationen mit Vorziehbank:

- Maßänderung möglich - die genauen Maßangaben in ( ) bei den relevanten Artikeln bzw. Zusammenstellungen

## Produktinfo für Doppelliege:

- Aufleger bei Bezug Stoff: Standard Stoff
- Aufleger bei Bezug Leder: Standard Gradbezug  
**Leder gegen Aufpreis erhältlich**

## Grundausrüstung:

Gestell: Hartholz, Weichholz, Spanplatten, Sperrholzplatten  
Sitz: Nosagunterfederung, hochwertiger Kaltschaum Soft und weiche Polstervliesmatte;  
Lehne: elastische Polstergurte, hochwertiger Polyätherschaum und weiche Polstervliesmatte

# Sitzgruppe DOMINO

## ARTIKELÜBERSICHT

Aufpreisartikel sind rot gekennzeichnet!

### Sofa

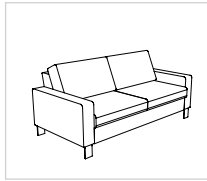

230-156

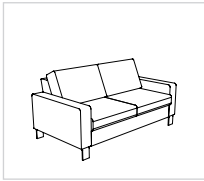

230-140

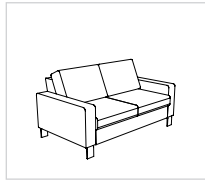

230-130

### Abschlusselement

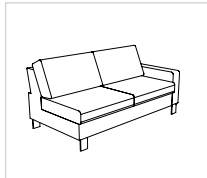

220-156 re  
(210-156 li)\*

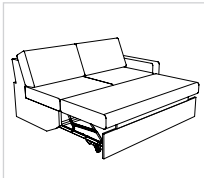

220-156-DL re  
(210-156-DL li)\*  
**Doppelliege**

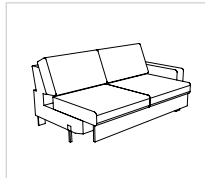

220-156-A re  
(210-156-A li)\*  
**Manueller Vorzug**

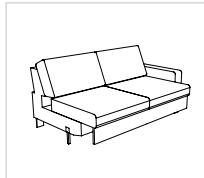

220-156-AM re  
(210-156-AM li)\*  
**Motor-Vorzug**

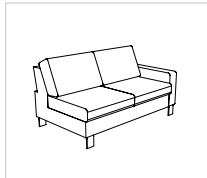

220-140 re  
(210-140 li)\*

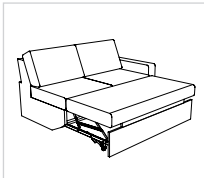

220-140-DL re  
(210-140-DL li)\*  
**Doppelliege**

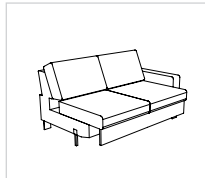

220-140-A re  
(210-140-A li)\*  
**Manueller Vorzug**

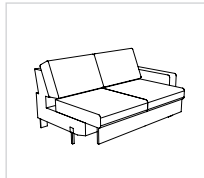

220-140-AM re  
(210-140-AM li)\*  
**Motor-Vorzug**

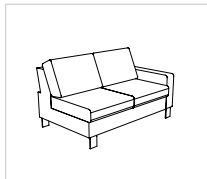

220-130 re  
(210-130 li)\*

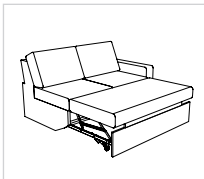

220-130-DL re  
(210-130-DL li)\*  
**Doppelliege**

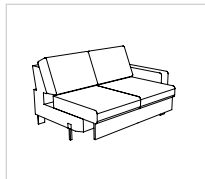

220-130-A re  
(210-130-A li)\*  
**Manueller Vorzug**

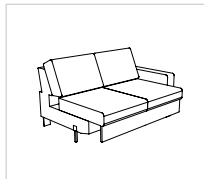

220-130-AM re  
(210-130-AM li)\*  
**Motor-Vorzug**

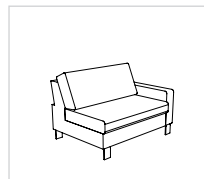

120-106 re  
(110-106 li)\*

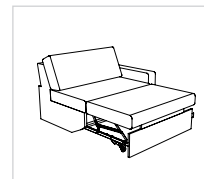

120-106-DL re  
(110-106-DL li)\*  
**Doppelliege**

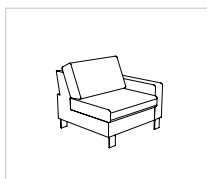

120-78 re  
(110-78 li)\*

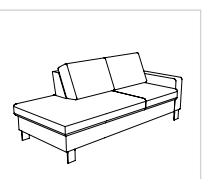

218-130 re  
(217-130 li)\*

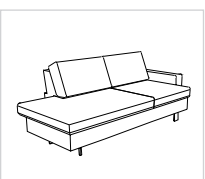

218-130-AM re  
(217-130-AM li)\*  
**Motor-Vorzug**

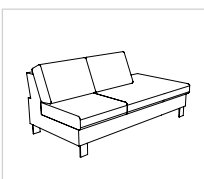

246-130 re  
(245-130 li)\*

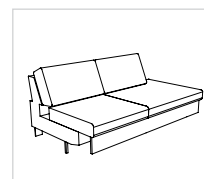

246-130-AM re  
(245-130-AM li)\*  
**Motor-Vorzug**

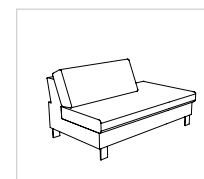

146-106 re  
(145-106 li)\*

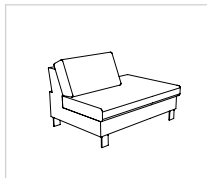

146-78 re  
(145-78 li)\*

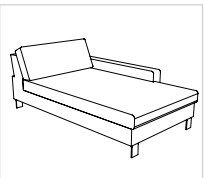

862-106 re  
(852-106 li)\*

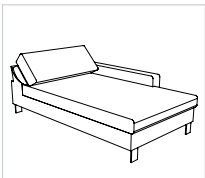

862-106-V re  
(852-106-V li)\*  
**Relaxfunktion**

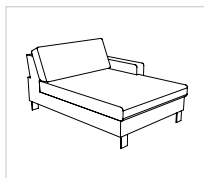

860-106 re  
(850-106 li)\*

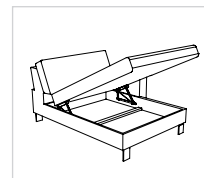

860-106-B re  
(850-106-B li)\*  
**Bettzeugraum**

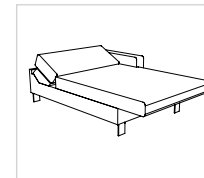

860-106-M1T re  
(850-106-M1T li)\*  
**Chill-out-Liege  
1-motorig Trafo**

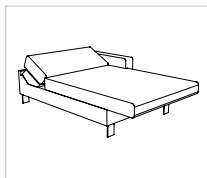

860-106-M1A re  
(850-106-M1A li)\*  
**Chill-out-Liege  
1-motorig Akku**

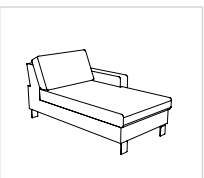

860-78 re  
(850-78 li)\*

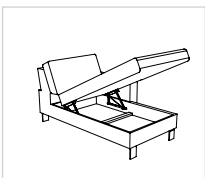

860-78-B re  
(850-78-B li)\*  
**Bettzeugraum**

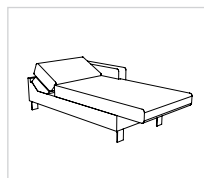

860-78-M1T re  
(850-78-M1T li)\*  
**Chill-out-Liege  
1-motorig Trafo**

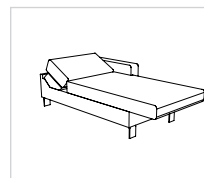

860-78-M1A re  
(850-78-M1A li)\*  
**Chill-out-Liege  
1-motorig Akku**

\*Bestellnummer in ( ) für spiegelbildliche Variante

# Sitzgruppe DOMINO

## ARTIKELÜBERSICHT

Aufpreisartikel sind rot gekennzeichnet!

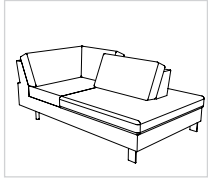

948-177 re  
(947-177 li)\*

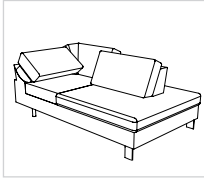

948-177-V re  
(947-177-V li)\*  
**Relaxfunktion**

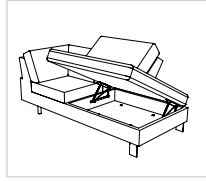

948-177-B re  
(947-177-B li)\*  
**Bettzeugraum**

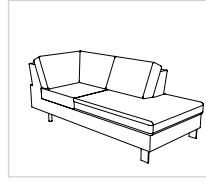

946-177 re  
(945-177 li)\*

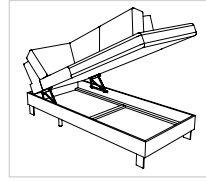

946-177-B re  
(945-177-B li)\*  
**Bettzeugraum**

### Ecke

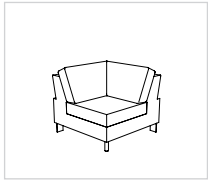

505

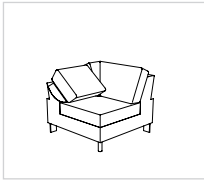

505-V  
**Relaxfunktion**

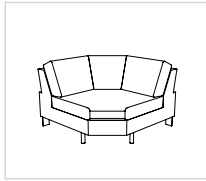

508

### Zwischenelement

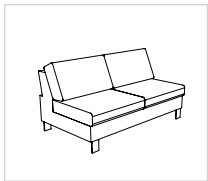

200-156

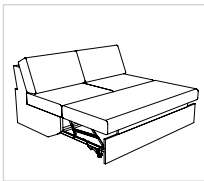

200-156-DL  
**Doppelliege**

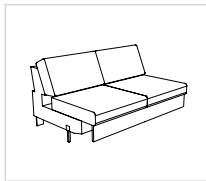

200-156-A  
**Manueller Vorzug**

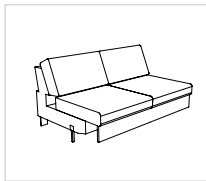

200-156-AM  
**Motor-Vorzug**

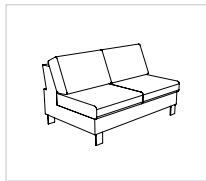

200-140

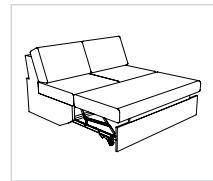

200-140-DL  
**Doppelliege**

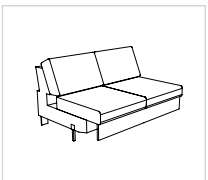

200-140-A  
**Manueller Vorzug**

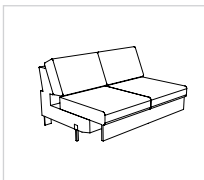

200-140-AM  
**Motor-Vorzug**

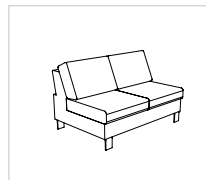

200-130

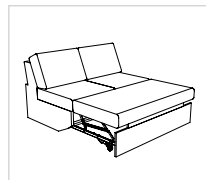

200-130-DL  
**Doppelliege**

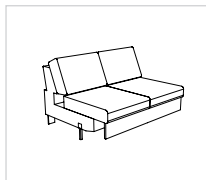

200-130-A  
**Manueller Vorzug**

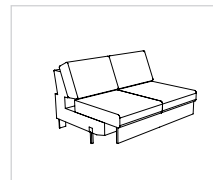

200-130-AM  
**Motor-Vorzug**

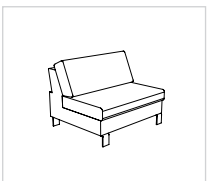

100-106

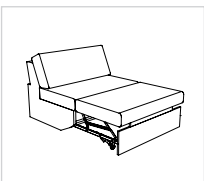

100-106-DL  
**Doppelliege**

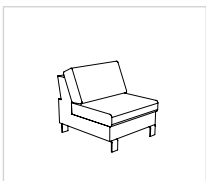

100-78

### Zubehör

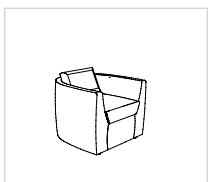

31-52



57-121



57-81



**Armteilkissen**  
45x35x8 cm  
zu Armteil „A“



**Nr. 82**  
65 cm



**Nr. 82**  
52 cm

bei 2B/DL 156; EL/DL 106;  
EL 78; CH 106; CH 78 und  
EB Tief 947/948-(V)-177  
(bei EB Tief nur 2 Stk.  
Außen möglich)

bei 2B/DL 140; 2B/DL 130;  
EE 505, 6-Eck und  
EBA 945/946-177

# Sitzgruppe DOMINO

Alle angegebenen Maße sind Zirkumaße!  
 Alle angeführten Skizzen dienen lediglich als Symbolskizzen!

Bei Bestellung von Komforthöhe muss noch 3 cm dazugerechnet werden!

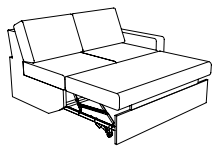
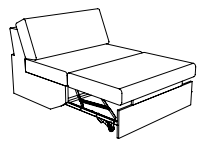
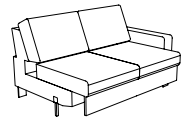
|  |  |   |  |
|--|--|---|--|
| <p>Gesamthöhe mit Lehne Niedrig: 82 cm<br/>         Gesamthöhe mit Lehne Hoch: 87 cm<br/>         Sitzhöhe: 44 cm<br/>         Gesamttiefe: 92 cm<br/>         Gesamttiefe inkl. Doppelliegefunktion: 160 cm<br/>         Sitztiefe: 50 cm oder 53 cm<br/>         Sitztiefe inkl. manuelle Vorziehfunktion: 68 cm<br/>         Sitztiefe inkl. motorische Vorziehfunktion: 70 cm</p> <p>*Bestellnummer in ( ) für spiegelbildliche Variante</p> <p><b>Bestellnummer</b> </p> | <p>Aufpreis für Doppelliegefunktion zu Bank 2-sitzig mit 1 AT / ohne AT</p>  <p>-DL</p> | <p>Aufpreis für Doppelliegefunktion zu Element -106</p>  <p>-DL</p> | <p>Aufpreis für Vorziehbank <b>manuell</b> zu Bank 2-sitzig mit 1 AT / ohne AT</p>  <p>-A</p> |
| <p>Maß:<br/>         Maß mit Armteil A:<br/>         Maß mit Armteil B:<br/>         Maß mit Armteil C:<br/>         Maß mit Armteil D:<br/>         Maß mit Armteil E:<br/>         Tiefe:</p>  |  |   |  |
|  |  |   |  |
|  |  |   |  |
|  |  |   |  |
|  |  |   |  |
|  |  |   |  |
|  |  |   |  |
|  |  |   |  |
|  |  |   |  |
|  |  |   |  |
|  |  |   |  |
|  |  |   |  |
|  |  |   |  |
|  |  |   |  |

# Sitzgruppe DOMINO

Alle angegebenen Maße sind Zirkumaße!  
 Alle angeführten Skizzen dienen lediglich als Symbolskizzen!

Bei Bestellung von Komforthöhe muss noch 3 cm dazugerechnet werden!

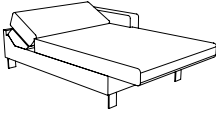
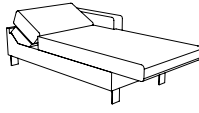
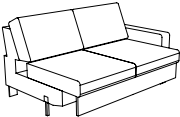
|  |   |   |   |
|--|---|---|---|
| <p>Gesamthöhe mit Lehne Niedrig: 82 cm<br/>                 Gesamthöhe mit Lehne Hoch: 87 cm<br/>                 Sitzhöhe: 44 cm<br/>                 Gesamttiefe: 92 cm<br/>                 Gesamttiefe inkl. Doppelliegefunktion: 160 cm<br/>                 Sitztiefe: 50 cm oder 53 cm<br/>                 Sitztiefe inkl. manuelle Vorziehfunktion: 68 cm<br/>                 Sitztiefe inkl. motorische Vorziehfunktion: 70 cm</p> <p>*Bestellnummer in ( ) für spiegelbildliche Variante</p> <p><b>Bestellnummer</b> </p> | <p>Aufpreis für Chill-out-Liege<br/> <b>1-motorig Trafo</b><br/>                 zu Chaiselongue</p>  <p><b>-M1T</b></p> | <p>Aufpreis für Chill-out-Liege<br/> <b>1-motorig Akku</b><br/>                 zu Chaiselongue</p>  <p><b>-M1A</b></p> | <p>Aufpreis für Vorziehbank<br/> <b>mit Motor</b><br/>                 zu Bank 2-sitzig<br/>                 mit 1 AT / ohne AT</p>  <p><b>-AM</b></p> |
| <p>Maß:<br/>                 Maß mit Armteil A:<br/>                 Maß mit Armteil B:<br/>                 Maß mit Armteil C:<br/>                 Maß mit Armteil D:<br/>                 Maß mit Armteil E:<br/>                 Tiefe:</p>  |   |   |   |
|  |   |   |   |
|  |   |   |   |
|  |   |   |   |
|  |   |   |   |
|  |   |   |   |
|  |   |   |   |
|  |   |   |   |
|  |   |   |   |
|  |   |   |   |
|  |   |   |   |
|  |   |   |   |
|  |   |   |   |
|  |   |   |   |

# Sitzgruppe DOMINO

**Alle angegebenen Maße sind Zirkumaße!  
Alle angeführten Skizzen dienen lediglich als Symbolskizzen!**

**Bei Bestellung von Komforthöhe muss noch 3 cm dazugerechnet werden!**

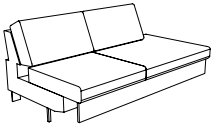
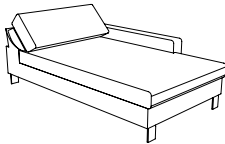
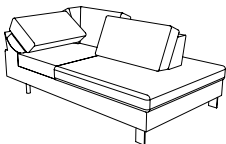
|   |  |  |  |
|---|--|--|--|
| <p>Gesamthöhe mit Lehne Niedrig: 82 cm<br/>Gesamthöhe mit Lehne Hoch: 87 cm<br/>Sitzhöhe: 44 cm<br/>Gesamttiefe: 92 cm<br/>Gesamttiefe inkl. Doppelliegefunktion: 160 cm<br/>Sitztiefe: 50 cm oder 53 cm<br/>Sitztiefe inkl. manuelle Vorziehfunktion: 68 cm<br/>Sitztiefe inkl. motorische Vorziehfunktion: 70 cm</p> <p>*Bestellnummer in ( ) für spiegelbildliche Variante</p> <p><b>Bestellnummer</b> </p> | <p>Aufpreis für Vorziehbank <b>mit Motor</b> zu Bank 2-sitzig mit Abschluss</p>  <p>-AM</p> | <p>Aufpreis für Relaxfunktion zu Chaiselongue 852/862</p>  <p>-V</p> | <p>Aufpreis für Relaxfunktion zu Eckbank 947/948</p>  <p>-V</p> |
| <p>Maß:<br/>Maß mit Armteil A:<br/>Maß mit Armteil B:<br/>Maß mit Armteil C:<br/>Maß mit Armteil D:<br/>Maß mit Armteil E:<br/>Tiefe:</p>   |  |  |  |
|   |  |  |  |
|   |  |  |  |
|   |  |  |  |
|   |  |  |  |
|   |  |  |  |
|   |  |  |  |
|   |  |  |  |
|   |  |  |  |
|   |  |  |  |
|   |  |  |  |
|   |  |  |  |
|   |  |  |  |
|   |  |  |  |

# Sitzgruppe DOMINO

Alle angegebenen Maße sind Zirkumaße!  
 Alle angeführten Skizzen dienen lediglich als Symbolskizzen!

Bei Bestellung von Komforthöhe muss noch 3 cm dazugerechnet werden!

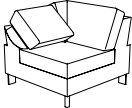
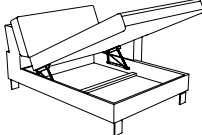
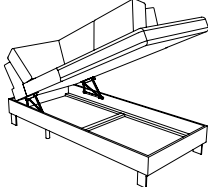
|  |   |   |   |
|--|---|---|---|
| <p>Gesamthöhe mit Lehne Niedrig: 82 cm<br/>                 Gesamthöhe mit Lehne Hoch: 87 cm<br/>                 Sitzhöhe: 44 cm<br/>                 Gesamttiefe: 92 cm<br/>                 Gesamttiefe inkl. Doppelliegefunktion: 160 cm<br/>                 Sitztiefe: 50 cm oder 53 cm<br/>                 Sitztiefe inkl. manuelle Vorziehfunktion: 68 cm<br/>                 Sitztiefe inkl. motorische Vorziehfunktion: 70 cm</p> <p>*Bestellnummer in ( ) für spiegelbildliche Variante</p> <p><b>Bestellnummer</b> </p> | <p>Aufpreis für Relaxfunktion zu Eckelement</p>  <p>-V</p> | <p>Aufpreis für Bettzeugraum zu Chaiselongue 850/860</p>  <p>-B</p> | <p>Aufpreis für Bettzeugraum zu Eckbank 945/946</p>  <p>-B</p> |
| <p>Maß:<br/>                 Maß mit Armteil A:<br/>                 Maß mit Armteil B:<br/>                 Maß mit Armteil C:<br/>                 Maß mit Armteil D:<br/>                 Maß mit Armteil E:<br/>                 Tiefe:</p>  |   |   |   |
|  |   |   |   |
|  |   |   |   |
|  |   |   |   |
|  |   |   |   |
|  |   |   |   |
|  |   |   |   |
|  |   |   |   |
|  |   |   |   |
|  |   |   |   |
|  |   |   |   |
|  |   |   |   |
|  |   |   |   |
|  |   |   |   |



# Sitzgruppe DOMINO

Alle angegebenen Maße sind Zirkumaße!  
 Alle angeführten Skizzen dienen lediglich als Symbolskizzen!



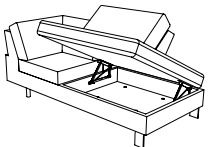



Bei Bestellung von Komforthöhe muss noch 3 cm dazugerechnet werden!

|  |   |  |  |
|--|---|--|--|
| <p>Gesamthöhe mit Lehne Niedrig: 82 cm<br/>         Gesamthöhe mit Lehne Hoch: 87 cm<br/>         Sitzhöhe: 44 cm<br/>         Gesamttiefe: 92 cm<br/>         Gesamttiefe inkl. Doppelliegefunktion: 160 cm<br/>         Sitztiefe: 50 cm oder 53 cm<br/>         Sitztiefe inkl. manuelle Vorziehfunktion: 68 cm<br/>         Sitztiefe inkl. motorische Vorziehfunktion: 70 cm</p> <p>*Bestellnummer in ( ) für spiegelbildliche Variante</p> <p><b>Bestellnummer</b> </p> | <p>Aufpreis<br/>für<br/>Bettzeugraum<br/>zu Eckbank Tief</p>  <p><b>-B</b></p> |  |  |
| <p>Maß:<br/>         Maß mit Armteil A:<br/>         Maß mit Armteil B:<br/>         Maß mit Armteil C:<br/>         Maß mit Armteil D:<br/>         Maß mit Armteil E:<br/>         Tiefe:</p>  |   |  |  |
|  |   |  |  |
|  |   |  |  |
|  |   |  |  |
|  |   |  |  |
|  |   |  |  |
|  |   |  |  |
|  |   |  |  |
|  |   |  |  |
|  |   |  |  |
|  |   |  |  |
|  |   |  |  |
|  |   |  |  |
|  |   |  |  |

# Sitzgruppe DOMINO

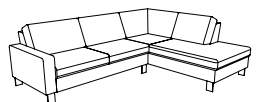
**Alle angegebenen Maße sind Zirkumaße!  
Alle angeführten Skizzen dienen lediglich als Symbolskizzen!**

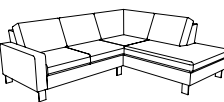

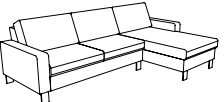

**Bei Bestellung von Komforthöhe muss noch 3 cm dazugerechnet werden!**

|   |   |  |   |
|---|---|--|---|
| <p>Gesamthöhe mit Lehne Niedrig: 82 cm<br/>Gesamthöhe mit Lehne Hoch: 87 cm<br/>Sitzhöhe: 44 cm<br/>Gesamttiefe: 92 cm<br/>Gesamttiefe inkl. Doppelliegefunktion: 160 cm<br/>Sitztiefe: 50 cm oder 53 cm<br/>Sitztiefe inkl. manuelle Vorziehfunktion: 68 cm<br/>Sitztiefe inkl. motorische Vorziehfunktion: 70 cm</p> <p>*Bestellnummer in ( ) für spiegelbildliche Variante</p> <p><b>Bestellnummer</b> </p> | <p>Sitzgruppe bestehend aus:</p> <p><b>Maße in ( ) bei Kombination mit Vorziehbank</b></p>   <p><b>210-156, 946-177</b><br/>(220-156, 945-177)*</p> | <p>Sitzgruppe bestehend aus:</p> <p><b>Maße in ( ) bei Kombination mit Vorziehbank</b></p>   <p><b>210-130, 946-177</b><br/>(220-130, 945-177)*</p> | <p>Sitzgruppe bestehend aus:</p> <p><b>Maße in ( ) bei Kombination mit Vorziehbank</b></p>   <p><b>210-156, 860-78</b><br/>(220-156, 850-78)*</p> |
| <p>Maß:<br/>Maß mit Armteil A:<br/>Maß mit Armteil B:<br/>Maß mit Armteil C:<br/>Maß mit Armteil D:<br/>Maß mit Armteil E:<br/>Tiefe:</p>   | <p>-<br/>261(265)x204<br/>271(275)x204<br/>263(267)/278(282)x204<br/>276(280)x204<br/>276(280)x204<br/>-</p>  | <p>-<br/>235(239)x204<br/>245(249)x204<br/>237(241)/252(256)x204<br/>250(254)x204<br/>250(254)x204<br/>-</p>   | <p>-<br/>264(268)x163<br/>284(288)x163<br/>268(272)/298(302)x163<br/>294(298)x163<br/>294(298)x163<br/>-</p>  |
| <p>Stoffgr. 5<br/>Stoffgr. 8<br/>Stoffgr. 12<br/>Stoffgr. 13-16<br/>Stoffgr. 18-20<br/>Stoffgr. 22<br/>Stoffgr. 30<br/>Stoffgr. 40<br/>Stoffgr. 45</p>  |   |  |   |
| <p>Ledergr. B/T<br/>Ledergr. C<br/>Ledergr. D/V/W<br/>Ledergr. F<br/>Ledergr. G</p>   |   |  |   |
| <p>Aufpreis für KS Mittelfest</p>   |   |  |   |
| <p>Aufpreis für KS Fest</p>   |   |  |   |
|   |   |  |   |
| <p>Stoffbedarf in m bei B 1,4 m ohne Rapport</p>  |   |  |   |

# Sitzgruppe DOMINO

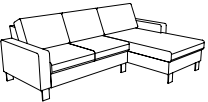
Alle angegebenen Maße sind Zirkumaße!  
 Alle angeführten Skizzen dienen lediglich als Symbolskizzen!

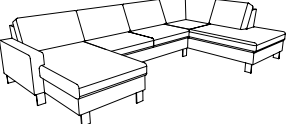
Bei Bestellung von Komforthöhe muss noch 3 cm dazugerechnet werden!

|  |  |   |  |
|--|--|---|--|
| <p>Gesamthöhe mit Lehne Niedrig: 82 cm<br/>                 Gesamthöhe mit Lehne Hoch: 87 cm<br/>                 Sitzhöhe: 44 cm<br/>                 Gesamttiefe: 92 cm<br/>                 Gesamttiefe inkl. Doppelliegefunktion: 160 cm<br/>                 Sitztiefe: 50 cm oder 53 cm<br/>                 Sitztiefe inkl. manuelle Vorziehfunktion: 68 cm<br/>                 Sitztiefe inkl. motorische Vorziehfunktion: 70 cm</p> <p>*Bestellnummer in ( ) für spiegelbildliche Variante</p> <p><b>Bestellnummer</b> →</p> | <p>Sitzgruppe bestehend aus:</p> <p><b>Maße in ( ) bei Kombination mit Vorziehbank</b></p>   <p><b>210-130, 860-78</b><br/>                 (220-130, 850-78)*</p> | <p>Sitzgruppe bestehend aus:</p> <p><b>Maße in ( ) bei Kombination mit Vorziehbank</b></p>   <p><b>850-78, 200-156, 946-177</b><br/>                 (860-78, 200-156, 945-177)*</p> | <p>Sitzgruppe bestehend aus:</p> <p><b>Maße in ( ) bei Kombination mit Vorziehbank</b></p>   <p><b>850-78, 200-130, 946-177</b><br/>                 (860-78, 200-130, 945-177)*</p> |
| <p>Maß:<br/>                 Maß mit Armteil A:<br/>                 Maß mit Armteil B:<br/>                 Maß mit Armteil C:<br/>                 Maß mit Armteil D:<br/>                 Maß mit Armteil E:<br/>                 Tiefe:</p>  | <p>-<br/>                 238(242)x163<br/>                 258(262)x163<br/>                 242(246)/272(276)x163<br/>                 268(272)x163<br/>                 268(272)x163<br/>                 -</p>   | <p>-<br/>                 163x341(349)x204<br/>                 163x351(359)x204<br/>                 163x343(351)/358(366)x204<br/>                 163x356(364)x204<br/>                 163x356(364)x204<br/>                 -</p>  | <p>-<br/>                 163x315(323)x204<br/>                 163x325(333)x204<br/>                 163x317(325)/332(340)x204<br/>                 163x330(338)x204<br/>                 163x330(338)x204<br/>                 -</p>   |
| <p>Stoffgr. 5<br/>                 Stoffgr. 8<br/>                 Stoffgr. 12<br/>                 Stoffgr. 13-16<br/>                 Stoffgr. 18-20<br/>                 Stoffgr. 22<br/>                 Stoffgr. 30<br/>                 Stoffgr. 40<br/>                 Stoffgr. 45</p>   |  |   |  |
| <p>Ledergr. B/T<br/>                 Ledergr. C<br/>                 Ledergr. D/V/W<br/>                 Ledergr. F<br/>                 Ledergr. G</p>  |  |   |  |
| <p>Aufpreis für KS Mittelfest</p>  |  |   |  |
| <p>Aufpreis für KS Fest</p>  |  |   |  |
|  |  |   |  |
| <p>Stoffbedarf in m bei B 1,4 m ohne Rapport</p>   |  |   |  |

# Sitzgruppe DOMINO

Alle angegebenen Maße sind Zirkumaße!  
 Alle angeführten Skizzen dienen lediglich als Symbolskizzen!

Bei Bestellung von Komforthöhe muss noch 3 cm dazugerechnet werden!

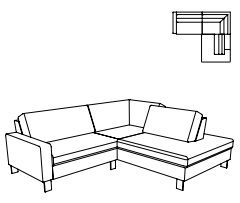
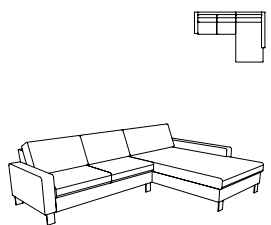
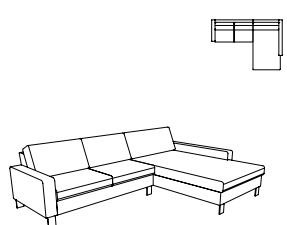
|  |  |   |  |
|--|--|---|--|
| <p>Gesamthöhe mit Lehne Niedrig: 82 cm<br/>                 Gesamthöhe mit Lehne Hoch: 87 cm<br/>                 Sitzhöhe: 44 cm<br/>                 Gesamttiefe: 92 cm<br/>                 Gesamttiefe inkl. Doppelliegefunktion: 160 cm<br/>                 Sitztiefe: 50 cm oder 53 cm<br/>                 Sitztiefe inkl. manuelle Vorziehfunktion: 68 cm<br/>                 Sitztiefe inkl. motorische Vorziehfunktion: 70 cm</p> <p>*Bestellnummer in ( ) für spiegelbildliche Variante</p> <p><b>Bestellnummer</b> →</p> | <p>Sitzgruppe bestehend aus:</p>  <p><b>110-106, 948-177</b><br/>                 (120-106, 947-177)*</p> | <p>Sitzgruppe bestehend aus:</p> <p><b>Maße in ( ) bei Kombination mit Vorziehbank</b></p>  <p><b>210-156, 862-106</b><br/>                 (220-156, 852-106)*</p> | <p>Sitzgruppe bestehend aus:</p> <p><b>Maße in ( ) bei Kombination mit Vorziehbank</b></p>  <p><b>210-140, 862-106</b><br/>                 (220-140, 852-106)*</p> |
| <p>Maß:<br/>                 Maß mit Armteil A:<br/>                 Maß mit Armteil B:<br/>                 Maß mit Armteil C:<br/>                 Maß mit Armteil D:<br/>                 Maß mit Armteil E:<br/>                 Tiefe:</p>  | <p>-<br/>                 235x204<br/>                 245x204<br/>                 237/252x204<br/>                 250x204<br/>                 250x204<br/>                 -</p>       | <p>-<br/>                 292(296)x207<br/>                 312(316)x207<br/>                 296(300)/326(330)x207<br/>                 322(326)x207<br/>                 322(326)x207<br/>                 -</p>                                    | <p>-<br/>                 276(280)x207<br/>                 296(300)x207<br/>                 280(284)/310(314)x207<br/>                 306(310)x207<br/>                 306(310)x207<br/>                 -</p>                                     |
| <p>Stoffgr. 5<br/>                 Stoffgr. 8<br/>                 Stoffgr. 12<br/>                 Stoffgr. 13-16<br/>                 Stoffgr. 18-20<br/>                 Stoffgr. 22<br/>                 Stoffgr. 30<br/>                 Stoffgr. 40<br/>                 Stoffgr. 45</p>   |  |   |  |
| <p>Ledergr. B/T<br/>                 Ledergr. C<br/>                 Ledergr. D/V/W<br/>                 Ledergr. F<br/>                 Ledergr. G</p>  |  |   |  |
| <p>Aufpreis für KS Mittelfest</p>  |  |   |  |
| <p>Aufpreis für KS Fest</p>  |  |   |  |
|  |  |   |  |
| <p>Stoffbedarf in m bei B 1,4 m ohne Rapport</p>   |  |   |  |

# Sitzgruppe DOMINO

Alle angegebenen Maße sind Zirkumaße!  
 Alle angeführten Skizzen dienen lediglich als Symbolskizzen!

Bei Bestellung von Komforthöhe muss noch 3 cm dazugerechnet werden!

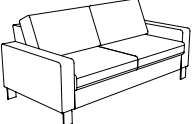
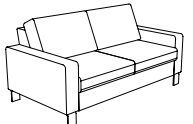
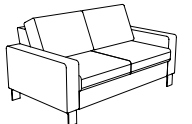
|  |   |   |   |
|--|---|---|---|
| <p>Gesamthöhe mit Lehne Niedrig: 82 cm<br/>                 Gesamthöhe mit Lehne Hoch: 87 cm<br/>                 Sitzhöhe: 44 cm<br/>                 Gesamttiefe: 92 cm<br/>                 Gesamttiefe inkl. Doppelliegefunktion: 160 cm<br/>                 Sitztiefe: 50 cm oder 53 cm<br/>                 Sitztiefe inkl. manuelle Vorziehfunktion: 68 cm<br/>                 Sitztiefe inkl. motorische Vorziehfunktion: 70 cm</p> <p>*Bestellnummer in ( ) für spiegelbildliche Variante</p> <p><b>Bestellnummer</b> </p> | <p>Bank 2-sitzig mit 2 Armteilen</p>  <p><b>230-156</b></p>                      | <p>Bank 2-sitzig mit 2 Armteilen</p>  <p><b>230-140</b></p>                     | <p>Bank 2-sitzig mit 2 Armteilen</p>  <p><b>230-130</b></p>                    |
| <p>Maß:<br/>                 Maß mit Armteil A:<br/>                 Maß mit Armteil B:<br/>                 Maß mit Armteil C:<br/>                 Maß mit Armteil D:<br/>                 Maß mit Armteil E:<br/>                 Tiefe:</p>  | <p>-<br/>                 184<br/>                 204<br/>                 188/218<br/>                 214<br/>                 214<br/>                 92</p> | <p>-<br/>                 168<br/>                 188<br/>                 172/202<br/>                 198<br/>                 198<br/>                 92</p> | <p>-<br/>                 158<br/>                 178<br/>                 162/192<br/>                 188<br/>                 188<br/>                 92</p> |
| <p>Stoffgr. 5<br/>                 Stoffgr. 8<br/>                 Stoffgr. 12<br/>                 Stoffgr. 13-16<br/>                 Stoffgr. 18-20<br/>                 Stoffgr. 22<br/>                 Stoffgr. 30<br/>                 Stoffgr. 40<br/>                 Stoffgr. 45</p>   |   |   |   |
| <p>Ledergr. B/T<br/>                 Ledergr. C<br/>                 Ledergr. D/V/W<br/>                 Ledergr. F<br/>                 Ledergr. G</p>  |   |   |   |
| <p>Aufpreis für KS Mittelfest</p>  |   |   |   |
| <p>Aufpreis für KS Fest</p>  |   |   |   |
|  |   |   |   |
| <p>Stoffbedarf in m bei B 1,4 m ohne Rapport</p>   | <p>8,8</p>  | <p>8,4</p>  | <p>8,3</p>  |

# Sitzgruppe DOMINO

Alle angegebenen Maße sind Zirkumaße!  
 Alle angeführten Skizzen dienen lediglich als Symbolskizzen!

Bei Bestellung von Komforthöhe muss noch 3 cm dazugerechnet werden!

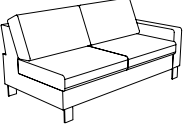
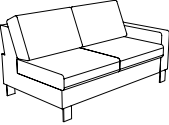
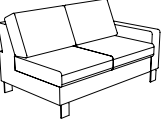
|  |   |   |   |
|--|---|---|---|
| <p>Gesamthöhe mit Lehne Niedrig: 82 cm<br/>                 Gesamthöhe mit Lehne Hoch: 87 cm<br/>                 Sitzhöhe: 44 cm<br/>                 Gesamttiefe: 92 cm<br/>                 Gesamttiefe inkl. Doppelliegefunktion: 160 cm<br/>                 Sitztiefe: 50 cm oder 53 cm<br/>                 Sitztiefe inkl. manuelle Vorziehfunktion: 68 cm<br/>                 Sitztiefe inkl. motorische Vorziehfunktion: 70 cm</p> <p>*Bestellnummer in ( ) für spiegelbildliche Variante</p> <p><b>Bestellnummer</b> ➔</p> | <p>Bank 2-sitzig mit 1 Armteil</p>  <p><b>220-156 re</b><br/>(210-156 li)*</p>   | <p>Bank 2-sitzig mit 1 Armteil</p>  <p><b>220-140 re</b><br/>(210-140 li)*</p>  | <p>Bank 2-sitzig mit 1 Armteil</p>  <p><b>220-130 re</b><br/>(210-130 li)*</p> |
| <p>Maß:<br/>                 Maß mit Armteil A:<br/>                 Maß mit Armteil B:<br/>                 Maß mit Armteil C:<br/>                 Maß mit Armteil D:<br/>                 Maß mit Armteil E:<br/>                 Tiefe:</p>  | <p>-<br/>                 171<br/>                 181<br/>                 173/188<br/>                 186<br/>                 186<br/>                 92</p> | <p>-<br/>                 155<br/>                 165<br/>                 157/172<br/>                 170<br/>                 170<br/>                 92</p> | <p>-<br/>                 145<br/>                 155<br/>                 147/162<br/>                 160<br/>                 160<br/>                 92</p> |
| <p>Stoffgr. 5<br/>                 Stoffgr. 8<br/>                 Stoffgr. 12<br/>                 Stoffgr. 13-16<br/>                 Stoffgr. 18-20<br/>                 Stoffgr. 22<br/>                 Stoffgr. 30<br/>                 Stoffgr. 40<br/>                 Stoffgr. 45</p>   |   |   |   |
| <p>Ledergr. B/T<br/>                 Ledergr. C<br/>                 Ledergr. D/V/W<br/>                 Ledergr. F<br/>                 Ledergr. G</p>  |   |   |   |
| <p>Aufpreis für KS Mittelfest</p>  |   |   |   |
| <p>Aufpreis für KS Fest</p>  |   |   |   |
|  |   |   |   |
| <p>Stoffbedarf in m bei B 1,4 m ohne Rapport</p>   | <p>7,2</p>  | <p>6,8</p>  | <p>6,8</p>  |

# Sitzgruppe DOMINO

Alle angegebenen Maße sind Zirkumaße!  
 Alle angeführten Skizzen dienen lediglich als Symbolskizzen!

Bei Bestellung von Komforthöhe muss noch 3 cm dazugerechnet werden!

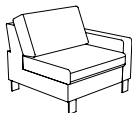
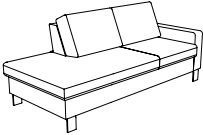
|  |   |   |   |
|--|---|---|---|
| <p>Gesamthöhe mit Lehne Niedrig: 82 cm<br/>                 Gesamthöhe mit Lehne Hoch: 87 cm<br/>                 Sitzhöhe: 44 cm<br/>                 Gesamttiefe: 92 cm<br/>                 Gesamttiefe inkl. Doppelliegefunktion: 160 cm<br/>                 Sitztiefe: 50 cm oder 53 cm<br/>                 Sitztiefe inkl. manuelle Vorziehfunktion: 68 cm<br/>                 Sitztiefe inkl. motorische Vorziehfunktion: 70 cm</p> <p>*Bestellnummer in ( ) für spiegelbildliche Variante</p> <p><b>Bestellnummer</b> →</p> | <p>Element mit 1 Armteil</p>  <p><b>120-106 re</b><br/>(110-106 li)*</p>         | <p>Element mit 1 Armteil</p>  <p><b>120-78 re</b><br/>(110-78 li)*</p>        | <p>Bank 2-sitzig mit Abschluss und 1 Armteil</p>  <p><b>218-130 re</b><br/>(217-130 li)*</p> |
| <p>Maß:<br/>                 Maß mit Armteil A:<br/>                 Maß mit Armteil B:<br/>                 Maß mit Armteil C:<br/>                 Maß mit Armteil D:<br/>                 Maß mit Armteil E:<br/>                 Tiefe:</p>  | <p>-<br/>                 121<br/>                 131<br/>                 123/138<br/>                 136<br/>                 136<br/>                 92</p> | <p>-<br/>                 93<br/>                 103<br/>                 95/110<br/>                 108<br/>                 108<br/>                 92</p> | <p>-<br/>                 199<br/>                 209<br/>                 201/216<br/>                 214<br/>                 214<br/>                 92</p>               |
| <p>Stoffgr. 5<br/>                 Stoffgr. 8<br/>                 Stoffgr. 12<br/>                 Stoffgr. 13-16<br/>                 Stoffgr. 18-20<br/>                 Stoffgr. 22<br/>                 Stoffgr. 30<br/>                 Stoffgr. 40<br/>                 Stoffgr. 45</p>   |   |   |   |
| <p>Ledergr. B/T<br/>                 Ledergr. C<br/>                 Ledergr. D/V/W<br/>                 Ledergr. F<br/>                 Ledergr. G</p>  |   |   |   |
| <p>Aufpreis für KS Mittelfest</p>  |   |   |   |
| <p>Aufpreis für KS Fest</p>  |   |   |   |
| <p>Stoffbedarf in m bei B 1,4 m ohne Rapport</p>   | <p>6,1</p>  | <p>5,5</p>  | <p>8,2</p>  |

# Sitzgruppe DOMINO

**Alle angegebenen Maße sind Zirkumaße!  
Alle angeführten Skizzen dienen lediglich als Symbolskizzen!**

**Bei Bestellung von Komforthöhe muss noch 3 cm dazugerechnet werden!**

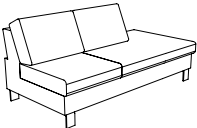
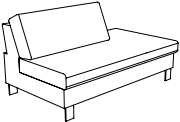
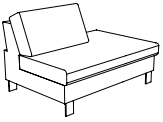
|   |  |   |  |
|---|--|---|--|
| <p>Gesamthöhe mit Lehne Niedrig: 82 cm<br/>Gesamthöhe mit Lehne Hoch: 87 cm<br/>Sitzhöhe: 44 cm<br/>Gesamttiefe: 92 cm<br/>Gesamttiefe inkl. Doppelliegefunktion: 160 cm<br/>Sitztiefe: 50 cm oder 53 cm<br/>Sitztiefe inkl. manuelle Vorziehfunktion: 68 cm<br/>Sitztiefe inkl. motorische Vorziehfunktion: 70 cm</p> <p>*Bestellnummer in ( ) für spiegelbildliche Variante</p> <p><b>Bestellnummer</b> →</p> | <p><b>Bank 2-sitzig mit Abschluss</b></p>  <p><b>246-130 re</b><br/>(245-130 li)*</p> | <p><b>Element mit Abschluss</b></p>  <p><b>146-106 re</b><br/>(145-106 li)*</p> | <p><b>Element mit Abschluss</b></p>  <p><b>146-78 re</b><br/>(145-78 li)*</p> |
| <p>Maß:<br/>Maß mit Armteil A:<br/>Maß mit Armteil B:<br/>Maß mit Armteil C:<br/>Maß mit Armteil D:<br/>Maß mit Armteil E:<br/>Tiefe:</p>   | <p>186<br/>-<br/>-<br/>-<br/>-<br/>-<br/>92</p>  | <p>162<br/>-<br/>-<br/>-<br/>-<br/>-<br/>92</p>   | <p>134<br/>-<br/>-<br/>-<br/>-<br/>-<br/>92</p>  |
| <p>Stoffgr. 5<br/>Stoffgr. 8<br/>Stoffgr. 12<br/>Stoffgr. 13-16<br/>Stoffgr. 18-20<br/>Stoffgr. 22<br/>Stoffgr. 30<br/>Stoffgr. 40<br/>Stoffgr. 45</p>  |  |   |  |
| <p>Ledergr. B/T<br/>Ledergr. C<br/>Ledergr. D/V/W<br/>Ledergr. F<br/>Ledergr. G</p>   |  |   |  |
| <p>Aufpreis für KS Mittelfest</p>   |  |   |  |
| <p>Aufpreis für KS Fest</p>   |  |   |  |
| <p>Stoffbedarf in m bei B 1,4 m ohne Rapport</p>  | <p>6,9</p>   | <p>5,0</p>  | <p>4,6</p>   |



# Sitzgruppe DOMINO

Alle angegebenen Maße sind Zirkumaße!  
 Alle angeführten Skizzen dienen lediglich als Symbolskizzen!

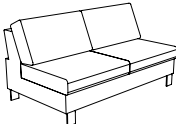
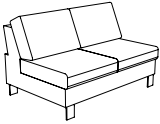
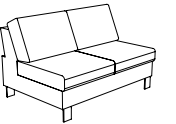

Bei Bestellung von Komforthöhe muss noch 3 cm dazugerechnet werden!

|  |   |  |   |
|--|---|--|---|
| <p>Gesamthöhe mit Lehne Niedrig: 82 cm<br/>                 Gesamthöhe mit Lehne Hoch: 87 cm<br/>                 Sitzhöhe: 44 cm<br/>                 Gesamttiefe: 92 cm<br/>                 Gesamttiefe inkl. Doppelliegefunktion: 160 cm<br/>                 Sitztiefe: 50 cm oder 53 cm<br/>                 Sitztiefe inkl. manuelle Vorziehfunktion: 68 cm<br/>                 Sitztiefe inkl. motorische Vorziehfunktion: 70 cm</p> <p>*Bestellnummer in ( ) für spiegelbildliche Variante</p> <p><b>Bestellnummer</b> </p> | <p>Bank 2-sitzig ohne Armteil</p>  <p><b>200-156</b></p> | <p>Bank 2-sitzig ohne Armteil</p>  <p><b>200-140</b></p> | <p>Bank 2-sitzig ohne Armteil</p>  <p><b>200-130</b></p> |
| <p>Maß:<br/>                 Maß mit Armteil A:<br/>                 Maß mit Armteil B:<br/>                 Maß mit Armteil C:<br/>                 Maß mit Armteil D:<br/>                 Maß mit Armteil E:<br/>                 Tiefe:</p>  | <p>158<br/>-<br/>-<br/>-<br/>-<br/>92</p>   | <p>142<br/>-<br/>-<br/>-<br/>-<br/>92</p>  | <p>132<br/>-<br/>-<br/>-<br/>-<br/>92</p>   |
| <p>Stoffgr. 5<br/>                 Stoffgr. 8<br/>                 Stoffgr. 12<br/>                 Stoffgr. 13-16<br/>                 Stoffgr. 18-20<br/>                 Stoffgr. 22<br/>                 Stoffgr. 30<br/>                 Stoffgr. 40<br/>                 Stoffgr. 45</p>   |   |  |   |
| <p>Ledergr. B/T<br/>                 Ledergr. C<br/>                 Ledergr. D/V/W<br/>                 Ledergr. F<br/>                 Ledergr. G</p>  |   |  |   |
| <p>Aufpreis für KS Mittelfest</p>  |   |  |   |
| <p>Aufpreis für KS Fest</p>  |   |  |   |
|  |   |  |   |
| <p>Stoffbedarf in m bei B 1,4 m ohne Rapport</p>   | <p>5,6</p>  | <p>5,2</p>   | <p>5,2</p>  |

# Sitzgruppe DOMINO

Alle angegebenen Maße sind Zirkumaße!  
 Alle angeführten Skizzen dienen lediglich als Symbolskizzen!

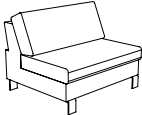
Bei Bestellung von Komforthöhe muss noch 3 cm dazugerechnet werden!

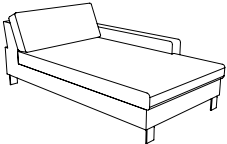
| Gesamthöhe mit Lehne Niedrig: 82 cm<br>Gesamthöhe mit Lehne Hoch: 87 cm<br>Sitzhöhe: 44 cm<br>Gesamttiefe: 92 cm<br>Gesamttiefe inkl. Doppelliegefunktion: 160 cm<br>Sitztiefe: 50 cm oder 53 cm<br>Sitztiefe inkl. manuelle Vorziehfunktion: 68 cm<br>Sitztiefe inkl. motorische Vorziehfunktion: 70 cm<br><br>*Bestellnummer in ( ) für spiegelbildliche Variante<br><br><b>Bestellnummer</b> | Element ohne Armteil<br><br><br><b>100-106</b> | Element ohne Armteil<br><br><br><b>100-78</b> | Chaiselongue Tief mit 1 Armteil<br><br>Maße in ( ) bei Kombination mit Vorziehbank<br><br><br><b>862-106 re (852-106 li)*</b> |
|---|---|---|--|
| Maß:<br>Maß mit Armteil A:<br>Maß mit Armteil B:<br>Maß mit Armteil C:<br>Maß mit Armteil D:<br>Maß mit Armteil E:<br>Tiefe:  | 108<br>-<br>-<br>-<br>-<br>92   | 80<br>-<br>-<br>-<br>-<br>92  | -<br>121(125)<br>131(135)<br>123(127)/138(142)<br>136(140)<br>136(140)<br>207  |
| Stoffgr. 5<br>Stoffgr. 8<br>Stoffgr. 12<br>Stoffgr. 13-16<br>Stoffgr. 18-20<br>Stoffgr. 22<br>Stoffgr. 30<br>Stoffgr. 40<br>Stoffgr. 45   |   |   |  |
| Ledergr. B/T<br>Ledergr. C<br>Ledergr. D/V/W<br>Ledergr. F<br>Ledergr. G  |   |   |  |
| Aufpreis für KS Mittelfest  |   |   |  |
| Aufpreis für KS Fest  |   |   |  |
| Stoffbedarf in m bei B 1,4 m ohne Rapport   | 4,5   | 3,0   | 8,4  |

# Sitzgruppe DOMINO

Alle angegebenen Maße sind Zirkumaße!  
 Alle angeführten Skizzen dienen lediglich als Symbolskizzen!

Bei Bestellung von Komforthöhe muss noch 3 cm dazugerechnet werden!

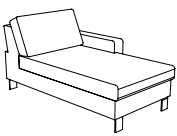
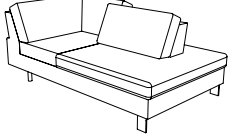
|  |   |  |   |
|--|---|--|---|
| <p>Gesamthöhe mit Lehne Niedrig: 82 cm<br/>                 Gesamthöhe mit Lehne Hoch: 87 cm<br/>                 Sitzhöhe: 44 cm<br/>                 Gesamttiefe: 92 cm<br/>                 Gesamttiefe inkl. Doppelliegefunktion: 160 cm<br/>                 Sitztiefe: 50 cm oder 53 cm<br/>                 Sitztiefe inkl. manuelle Vorziehfunktion: 68 cm<br/>                 Sitztiefe inkl. motorische Vorziehfunktion: 70 cm</p> <p>*Bestellnummer in ( ) für spiegelbildliche Variante</p> <p><b>Bestellnummer</b> ➔</p> | <p>Chaiselongue mit 1 Armteil</p> <p>Maße in ( ) bei Kombination mit Vorziehbank</p>  <p><b>860-106 re</b><br/>(850-106 li)*</p> | <p>Chaiselongue mit 1 Armteil</p> <p>Maße in ( ) bei Kombination mit Vorziehbank</p>  <p><b>860-78 re</b><br/>(850-78 li)*</p> | <p>Eckbank Tief mit Abschluss inkl. Tiefenverstellung</p> <p>Maße in ( ) bei Kombination mit Vorziehbank</p>  <p><b>948-177 re</b><br/>(947-177 li)*</p> |
| <p>Maß:<br/>                 Maß mit Armteil A:<br/>                 Maß mit Armteil B:<br/>                 Maß mit Armteil C:<br/>                 Maß mit Armteil D:<br/>                 Maß mit Armteil E:<br/>                 Tiefe:</p>  | <p>-<br/>                 121(125)<br/>                 131(135)<br/>                 123(127)/138(142)<br/>                 136(140)<br/>                 136(140)<br/>                 163</p>                  | <p>-<br/>                 93(97)<br/>                 103(107)<br/>                 95(99)/110(114)<br/>                 108(112)<br/>                 108(112)<br/>                 163</p>                     | <p>204<br/>                 -<br/>                 -<br/>                 -<br/>                 -<br/>                 114(118)</p>  |
| <p>Stoffgr. 5<br/>                 Stoffgr. 8<br/>                 Stoffgr. 12<br/>                 Stoffgr. 13-16<br/>                 Stoffgr. 18-20<br/>                 Stoffgr. 22<br/>                 Stoffgr. 30<br/>                 Stoffgr. 40<br/>                 Stoffgr. 45</p>   |   |  |   |
| <p>Ledergr. B/T<br/>                 Ledergr. C<br/>                 Ledergr. D/V/W<br/>                 Ledergr. F<br/>                 Ledergr. G</p>  |   |  |   |
| <p>Aufpreis für KS Mittelfest</p>  |   |  |   |
| <p>Aufpreis für KS Fest</p>  |   |  |   |
| <p>Stoffbedarf in m bei B 1,4 m ohne Rapport</p>   | <p>7,1</p>  | <p>6,3</p>   | <p>9,1</p>  |

# Sitzgruppe DOMINO

Alle angegebenen Maße sind Zirkumaße!  
 Alle angeführten Skizzen dienen lediglich als Symbolskizzen!

Bei Bestellung von Komforthöhe muss noch 3 cm dazugerechnet werden!

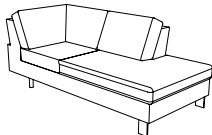
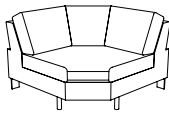
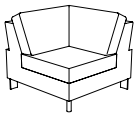
| Gesamthöhe mit Lehne Niedrig: 82 cm<br>Gesamthöhe mit Lehne Hoch: 87 cm<br>Sitzhöhe: 44 cm<br>Gesamttiefe: 92 cm<br>Gesamttiefe inkl. Doppelliegefunktion: 160 cm<br>Sitztiefe: 50 cm oder 53 cm<br>Sitztiefe inkl. manuelle Vorziehfunktion: 68 cm<br>Sitztiefe inkl. motorische Vorziehfunktion: 70 cm<br><br>*Bestellnummer in ( ) für spiegelbildliche Variante<br><br><b>Bestellnummer</b> | Eckbank mit Abschluss<br><br>Maße in ( ) bei Kombination mit Vorziehbank<br><br><br><br>946-177 re<br>(945-177 li)* | 6-Eck<br><br><br><br>508 | Eckelement<br><br>Maße in ( ) bei Kombination mit Vorziehbank<br><br><br><br>505 |
|---|--|--|---|
| Maß:<br>Maß mit Armteil A:<br>Maß mit Armteil B:<br>Maß mit Armteil C:<br>Maß mit Armteil D:<br>Maß mit Armteil E:<br>Tiefe:  | 204<br>-<br>-<br>-<br>-<br>90(94)  | 118<br>-<br>-<br>-<br>-<br>118   | 90(94)<br>-<br>-<br>-<br>-<br>90(94)  |
| Stoffgr. 5<br>Stoffgr. 8<br>Stoffgr. 12<br>Stoffgr. 13-16<br>Stoffgr. 18-20<br>Stoffgr. 22<br>Stoffgr. 30<br>Stoffgr. 40<br>Stoffgr. 45   |  |  |   |
| Ledergr. B/T<br>Ledergr. C<br>Ledergr. D/V/W<br>Ledergr. F<br>Ledergr. G  |  |  |   |
| Aufpreis für KS Mittelfest  |  |  |   |
| Aufpreis für KS Fest  |  |  |   |
| Stoffbedarf in m bei B 1,4 m ohne Rapport   | 7,5  | 6,0  | 4,6   |

# Sitzgruppe DOMINO

**Alle angegebenen Maße sind Zirkumaße!  
Alle angeführten Skizzen dienen lediglich als Symbolskizzen!**

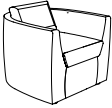
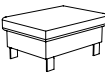
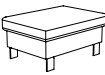

**Bei Bestellung von Komforthöhe muss noch 3 cm dazugerechnet werden!**

| <p>Gesamthöhe mit Lehne Niedrig: 82 cm<br/>Gesamthöhe mit Lehne Hoch: 87 cm<br/>Sitzhöhe: 44 cm<br/>Gesamttiefe: 92 cm<br/>Gesamttiefe inkl. Doppelliegefunktion: 160 cm<br/>Sitztiefe: 50 cm oder 53 cm<br/>Sitztiefe inkl. manuelle Vorziehfunktion: 68 cm<br/>Sitztiefe inkl. motorische Vorziehfunktion: 70 cm</p> <p>*Bestellnummer in ( ) für spiegelbildliche Variante</p> <p><b>Bestellnummer</b> </p> | <p>Sessel mit Gleiter Nr. 14<br/>Gesamthöhe: 77 cm<br/>AT Höhe: 64 / 66 cm</p>  <p><b>31-52</b></p> | <p>Hocker</p>  <p><b>57-121</b></p> | <p>Hocker</p>  <p><b>57-81</b></p> |
|---|--|---|---|
| <p>Maß: 88<br/>Maß mit Armteil A: -<br/>Maß mit Armteil B: -<br/>Maß mit Armteil C: -<br/>Maß mit Armteil D: -<br/>Maß mit Armteil E: -<br/>Tiefe: 89</p>   | <p>131<br/>-<br/>-<br/>-<br/>-<br/>-<br/>66</p>  | <p>91<br/>-<br/>-<br/>-<br/>-<br/>-<br/>66</p>  |   |
| <p>Stoffgr. 5<br/>Stoffgr. 8<br/>Stoffgr. 12<br/>Stoffgr. 13-16<br/>Stoffgr. 18-20<br/>Stoffgr. 22<br/>Stoffgr. 30<br/>Stoffgr. 40<br/>Stoffgr. 45</p>  |  |   |   |
| <p>Ledergr. B/T<br/>Ledergr. C<br/>Ledergr. D/V/W<br/>Ledergr. F<br/>Ledergr. G</p>   |  |   |   |
| <p>Aufpreis für KS Mittelfest</p>   |  |   |   |
| <p>Aufpreis für KS Fest</p>   |  |   |   |
| <p>Stoffbedarf in m bei B 1,4 m ohne Rapport</p>  | <p>3,0</p>   | <p>3,1</p>  | <p>2,0</p>  |

# Sitzgruppe DOMINO

**Alle angegebenen Maße sind Zirkumaße!  
Alle angeführten Skizzen dienen lediglich als Symbolskizzen!**

**Bei Bestellung von Komforthöhe muss noch 3 cm dazugerechnet werden!**

|   |  |  |  |
|---|--|--|--|
| <p>Gesamthöhe mit Lehne Niedrig: 82 cm<br/>Gesamthöhe mit Lehne Hoch: 87 cm<br/>Sitzhöhe: 44 cm<br/>Gesamttiefe: 92 cm<br/>Gesamttiefe inkl. Doppelliegefunktion: 160 cm<br/>Sitztiefe: 50 cm oder 53 cm<br/>Sitztiefe inkl. manuelle Vorziehfunktion: 68 cm<br/>Sitztiefe inkl. motorische Vorziehfunktion: 70 cm</p> <p>*Bestellnummer in ( ) für spiegelbildliche Variante</p> <p><b>Bestellnummer</b> ➔</p> | <p><b>Armteilkissen zu Armteil „A“</b></p>  <p><b>45x35x8</b></p> | <p><b>1 Nackenstütze</b><br/>bei 2B/DL 156, EL/DL 106, EL 78 und CH 106, CH 78 und EB Tief 947/948-(V)-177 möglich (bei EBA Tief 2 Stk. nur außen möglich)</p>  <p><b>Nr. 82</b></p> | <p><b>1 Nackenstütze</b><br/>bei 2B/DL 130, 2B/DL140, EE 505, 6-Eck und EBA 945/946-177</p>  <p><b>Nr. 82</b></p> |
| <p>Maß:<br/>Maß mit Armteil A:<br/>Maß mit Armteil B:<br/>Maß mit Armteil C:<br/>Maß mit Armteil D:<br/>Maß mit Armteil E:<br/>Tiefe:</p>   | <p>45x35x8<br/>-<br/>-<br/>-<br/>-<br/>-<br/>-</p>   | <p>65<br/>-<br/>-<br/>-<br/>-<br/>-<br/>-</p>  | <p>52<br/>-<br/>-<br/>-<br/>-<br/>-<br/>-</p>  |
| <p>Stoffgr. 5<br/>Stoffgr. 8<br/>Stoffgr. 12<br/>Stoffgr. 13-16<br/>Stoffgr. 18-20<br/>Stoffgr. 22<br/>Stoffgr. 30<br/>Stoffgr. 40<br/>Stoffgr. 45</p>  |  |  |  |
| <p>Ledergr. B/T<br/>Ledergr. C<br/>Ledergr. D/V/W<br/>Ledergr. F<br/>Ledergr. G</p>   |  |  |  |
| <p>Aufpreis für KS Mittelfest</p>   | -  | -  | -  |
| <p>Aufpreis für KS Fest</p>   | -  | -  | -  |
| <p>Stoffbedarf in m bei B 1,4 m ohne Rapport</p>  | 0,8  | 1,0  | 0,8  |

# Sitzgruppe DOMINO

**Alle angegebenen Maße sind Zirkumaße!  
Alle angeführten Skizzen dienen lediglich als Symbolskizzen!**



**Bei Bestellung von Komforthöhe muss noch 3 cm dazugerechnet werden!**

| Gesamthöhe mit Lehne Niedrig: 82 cm<br>Gesamthöhe mit Lehne Hoch: 87 cm<br>Sitzhöhe: 44 cm<br>Gesamttiefe: 92 cm<br>Gesamttiefe inkl. Doppelliegefunktion: 160 cm<br>Sitztiefe: 50 cm oder 53 cm<br>Sitztiefe inkl. manuelle Vorziehfunktion: 68 cm<br>Sitztiefe inkl. motorische Vorziehfunktion: 70 cm<br><br>*Bestellnummer in ( ) für spiegelbildliche Variante<br><br><b>Bestellnummer</b> | Aufpreis für Aufleger in Leder zu Doppelliege 156 | Aufpreis für Aufleger in Leder zu Doppelliege 140 | Aufpreis für Aufleger in Leder zu Doppelliege 130 |
|---|---|---|---|
| Maß:<br>Maß mit Armteil A:<br>Maß mit Armteil B:<br>Maß mit Armteil C:<br>Maß mit Armteil D:<br>Maß mit Armteil E:<br>Tiefe:  |   |   |   |
| Stoffgr. 5<br>Stoffgr. 8<br>Stoffgr. 12<br>Stoffgr. 13-16<br>Stoffgr. 18-20<br>Stoffgr. 22<br>Stoffgr. 30<br>Stoffgr. 40<br>Stoffgr. 45   | -<br>-<br>-<br>-<br>-<br>-<br>-<br>-<br>-         | -<br>-<br>-<br>-<br>-<br>-<br>-<br>-<br>-         | -<br>-<br>-<br>-<br>-<br>-<br>-<br>-<br>-         |
| Ledergr. B/T<br>Ledergr. C<br>Ledergr. D/V/W<br>Ledergr. F<br>Ledergr. G  |   |   |   |
| Aufpreis für KS Mittelfest  | -   | -   | -   |
| Aufpreis für KS Fest  | -   | -   | -   |
|   |   |   |   |
| Stoffbedarf in m bei B 1,4 m ohne Rapport   |   |   |   |

# Sitzgruppe DOMINO

Alle angegebenen Maße sind Zirkumaße!  
 Alle angeführten Skizzen dienen lediglich als Symbolskizzen!

Bei Bestellung von Komforthöhe muss noch 3 cm dazugerechnet werden!

|  |  |   |  |
|--|--|---|--|
| <p>Gesamthöhe mit Lehne Niedrig: 82 cm<br/>         Gesamthöhe mit Lehne Hoch: 87 cm<br/>         Sitzhöhe: 44 cm<br/>         Gesamttiefe: 92 cm<br/>         Gesamttiefe inkl. Doppelliegefunktion: 160 cm<br/>         Sitztiefe: 50 cm oder 53 cm<br/>         Sitztiefe inkl. manuelle Vorziehfunktion: 68 cm<br/>         Sitztiefe inkl. motorische Vorziehfunktion: 70 cm</p> <p>*Bestellnummer in ( ) für spiegelbildliche Variante</p> <p><b>Bestellnummer</b> </p> | <p>Aufpreis für Aufleger in Leder zu Doppelliege 106</p> | <p>Aufpreis für 1 Armteil C mit Funktion</p>  | <p>Aufpreis für 1 Armteil E mit Funktion</p>  |
| <p>Maß:<br/>         Maß mit Armteil A:<br/>         Maß mit Armteil B:<br/>         Maß mit Armteil C:<br/>         Maß mit Armteil D:<br/>         Maß mit Armteil E:<br/>         Tiefe:</p>  |  |   |  |
| <p>Stoffgr. 5<br/>         Stoffgr. 8<br/>         Stoffgr. 12<br/>         Stoffgr. 13-16<br/>         Stoffgr. 18-20<br/>         Stoffgr. 22<br/>         Stoffgr. 30<br/>         Stoffgr. 40<br/>         Stoffgr. 45</p>   | <p>-<br/>-<br/>-<br/>-<br/>-<br/>-<br/>-<br/>-<br/>-</p> |   |  |
| <p>Ledergr. B/T<br/>         Ledergr. C<br/>         Ledergr. D/V/W<br/>         Ledergr. F<br/>         Ledergr. G</p>  |  |   |  |
| <p>Aufpreis für KS Mittelfest</p>  | <p>-</p>   | <p>-</p>  | <p>-</p>   |
| <p>Aufpreis für KS Fest</p>  | <p>-</p>   | <p>-</p>  | <p>-</p>   |
|  |  |   |  |
| <p>Stoffbedarf in m bei B 1,4 m ohne Rapport</p>   |  |   |  |