

# Möbel LETZ

*Finden und Wohlfühlen*



## Typenplan

Samadi von MONDO - Sideboard Salzkammergut Alteiche/ snow

### **Wichtiger Hinweis für Sie**

Etwaige Hinweise des Herstellers in dieser Produktinformation, die sich auf die Gewährleistung beziehen, haben für Sie keinerlei Bindungswirkung und können von Ihnen ignoriert werden. Ihre gesetzlichen Gewährleistungsrechte als Verbraucher uns gegenüber, als Ihrem Verkäufer, werden dadurch in keiner Weise berührt oder eingeschränkt. Sie können sich wegen aller Mängel jederzeit an uns wenden. Darüber hinaus gehende Herstellergarantien bleiben natürlich unberührt. Dieser Artikel wird hergestellt von Schröder Möbelfabrik, Auf dem Busche 45, 33129 Delbrück, Deutschland, [info@schroeno.de](mailto:info@schroeno.de)

Möbel Letz GmbH  
Am Gewerbepark 11  
06895 Zahna-Elster

Tel.: 035383 - 6018 50

Fax.: 035383 - 6018 17

## Qualitätsmerkmale

### Qualität, die überzeugt!

- Front u. Korpus außen furniert, geb. und mehrschichtig lackiert
- Oberflächen in:
  - Salzkammergut Alteiche natur gebürstet
- Akzentflächen in zwei Ausführungen:
  - Satinglas Snow
  - Satinglas Schiefergrau
- Stimmungsvolles LED-Beleuchtungssystem, optional planbar
- Hochwertige Beschlagstechnik
- Metallgriffe: Aluminium massiv, haptisch gebürstet
- Kabelstaufach
- Sonderanfertigung auf Anfrage möglich
- 100% Made in Germany

SAMADI  
**MONDO**<sup>®</sup>  
 SCHÖNE MÖBEL. SCHÖNER LEBEN.

## Ausführung

### Korpus-, Frontflächen

- Salzkammergut Alteiche natur gebürstet



### Akzentausführungen

Farbe

- Snow

*Akzentflächen: Satinglas Snow  
 Griffe & Glasrahmen: Silber matt*

- Schiefergrau

*Akzentflächen: Satinglas Schiefergrau  
 Griffe & Glasrahmen Grau matt*

Best.Nr.

ASN



ASG



### Akzentflächen:



☐ = gek. Akzentflächen wahlweise in den angegebenen Farbtönen erhältlich

**⚠ Bestellhinweis:**  
 Akzent Best.Nr. bitte bei der  
 Bestellung angeben!

## Kabelstaufach

- Kabelstaufach für optimale Unterbringung sämtlicher Anschlussleitungen. Realisiert durch ausreichend zurückspringende Rückwand im hinteren Bereich des TV-Unterteils.



Kabelstaufach

## Zubehörpaket

- Beleuchtungsset
- Beleuchtungstouchsensor / Funkfernsteuerung
- Schubkastenvollauszug
- Klappe (im Austausch gegen Schubkasten)
- TV-Glasaufsatz
- Besteckeinsatz
- Passende Couchtische
- Passendes Speisezimmerprogramm

**furn plan**



Alle Maßangaben sind ca. **Maße in cm**. Irrtum und Änderungen vorbehalten.  
 Für evtl. Druckfehler übernehmen wir keine Haftung. Dieses Modell ist gesetzlich geschützt.

# MONDO - SAMADI WOHNEN

Pr. 1: Salzkammergut Alteiche natur gebürstet

## Akzentfarbschlüssel

Gruppe	Farbton	Griff & Glasrahmen	Best.Nr
Pr.1	Snow	Silber matt	ASN
Pr.1	Schiefergrau	Grau matt	ASG

\*Akzent Best.Nr.

## Kombinationen

### Hinweis

■ = gek. Akzentflächen wahlweise in den angegebenen Farbtönen

\*\* = empfohlene Beleuchtung

### Kombination K071

spiegelseitig zur Abbildung: K971

Stck	Bezeichnung	Bestellnr.	Pr.1
1x	TV-Unterteil	B2811L-___*	
1x	Hängeelement	B1610-___*	
1x	Steckboden	B1577	

**K071-\_\_\_\*Σ**

spiegelseitig zur Abbildung: K971-\_\_\_\*

### Empfohlenes Beleuchtungspaket:

1x	Fachbeleuchtung	FA1250-058	
1x	TV-Unterteilbeleuchtung	UT1920-136	
1x	Unterbodenbeleuchtung	HB1280-059	
1x	Trafo-Set	TRA30	
1x	Fernsteuerung	FS4	

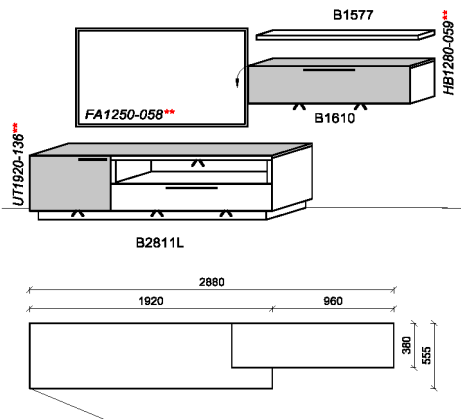

B: 288  
H: 151  
T: 55,5  
Watt: 25,3

### Kombination K072

spiegelseitig zur Abbildung: K972

Stck	Bezeichnung	Bestellnr.	Pr.1
1x	Standelement	B4520L-___*	
1x	TV-Unterteil	B2812L-___*	
1x	Hängeelement	B4319R-___*	
1x	Steckboden	B1677	

**K072-\_\_\_\*Σ**

spiegelseitig zur Abbildung: K972-\_\_\_\*

### Empfohlenes Beleuchtungspaket:

1x	Sockelbeleuchtung	ST0960-073	
1x	TV-Unterteilbeleuchtung	UT1920-136	
1x	Rückwandbeleuchtung	RW30-093	
1x	Rückwandbeleuchtung	RW40-123	
1x	Trafo-Set	TRA60	
1x	Fernsteuerung	FS4	

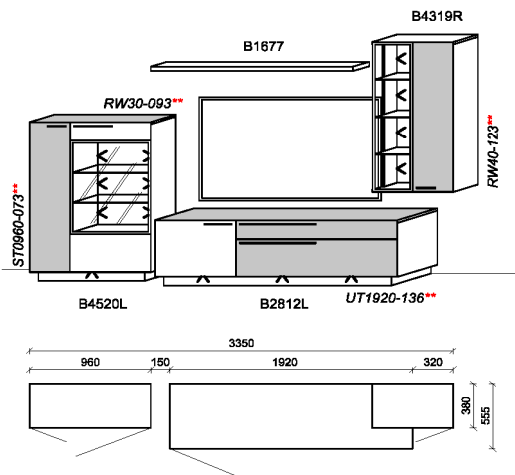

B: 335  
H: 199,5  
T: 55,5  
Watt: 42,5

# MONDO - SAMADI WOHNEN

Pr. 1: Salzkammergut Alteiche natur gebürstet

## Akzentfarbschlüssel

Gruppe	Farbton	Griff & Glasrahmen	Best.Nr*
Pr.1	Snow	Silber matt	ASN
Pr.1	Schiefergrau	Grau matt	ASG

\*Akzent Best.Nr.

## Kombinationen

### Hinweis

■ = gek. Akzentflächen wahlweise in den angegebenen Farbtönen

\*\* = empfohlene Beleuchtung

### Kombination K073

spiegelseitig zur Abbildung: K973

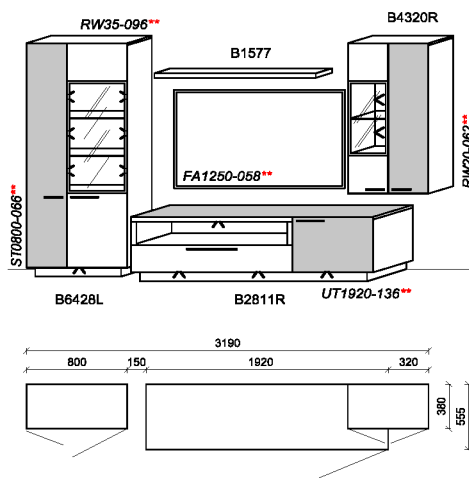

Stck	Bezeichnung	Bestellnr.	Pr.1
1x	Standelement	B6428L-___*	
1x	TV-Unterteil	B2811R-___*	
1x	Hängелеlement	B4320R-___*	
1x	Steckboden	B1577	

**K073-\_\_\_\*Σ**

spiegelseitig zur Abbildung: K973-\_\_\_\*

### Empfohlenes Beleuchtungspaket:

1x	Sockelbeleuchtung	ST0800-066	
1x	TV-Unterteilbeleuchtung	UT1920-136	
1x	Rückwandbeleuchtung	RW35-096	
1x	Rückwandbeleuchtung	RW20-062	
1x	Fachbeleuchtung	FA1250-058	
1x	Trafo-Set	TRA60	
1x	Fernsteuerung	FS4	

B: 319  
H: 199,5  
T: 55,5  
Watt: 41,8

### Kombination K074

spiegelseitig zur Abbildung: K974

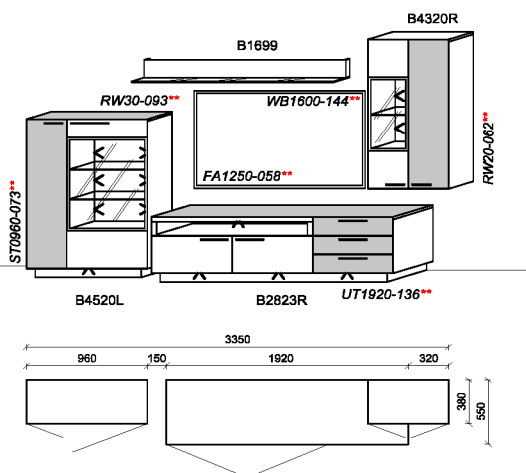

Stck	Bezeichnung	Bestellnr.	Pr.1
1x	Standelement	B4520L-___*	
1x	TV-Unterteil	B2823R-___*	
1x	Hängелеlement	B4320R-___*	
1x	Wandboard	B1699	

**K074-\_\_\_\*Σ**

spiegelseitig zur Abbildung: K974-\_\_\_\*

### Empfohlenes Beleuchtungspaket:

1x	Sockelbeleuchtung	ST0960-073	
1x	TV-Unterteilbeleuchtung	UT1920-136	
1x	Rückwandbeleuchtung	RW30-093	
1x	Rückwandbeleuchtung	RW20-062	
1x	Fachbeleuchtung	FA1250-058	
1x	Wandboardbeleuchtung	WB1600-144	
1x	Trafo-Set	TRA60	
1x	Fernsteuerung	FS4	

B: 335  
H: 199,5  
T: 55,5  
Watt: 56,6

# MONDO - SAMADI WOHNEN

Pr. 1: Salzkammergut Alteiche natur gebürstet

## Akzentfarbschlüssel

Gruppe	Farbton	Griff & Glasrahmen	Best.Nr.*
Pr.1	Snow	Silber matt	ASN
Pr.1	Schiefergrau	Grau matt	ASG

\*Akzent Best.Nr.

## Kombinationen

### Hinweis

■ = gek. Akzentflächen wahlweise in den angegebenen Farbtönen

\*\* = empfohlene Beleuchtung

### Kombination K075

spiegelseitig zur Abbildung: K975

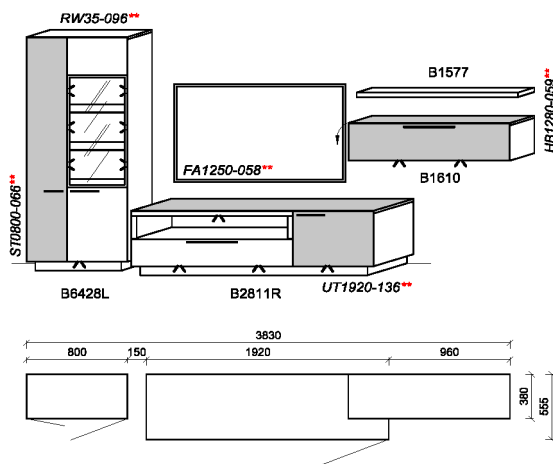

Stck	Bezeichnung	Bestellnr.	Pr.1
1x	Standelement	B6428L-___*	
1x	TV-Unterteil	B2811R-___*	
1x	Hängeelement	B1610-___*	
1x	Steckboden	B1577	

**K075-\_\_\_\*Σ**

spiegelseitig zur Abbildung: K975-\_\_\_\*

### Empfohlenes Beleuchtungspaket:

1x	Sockelbeleuchtung	ST0800-066	
1x	TV-Unterteilbeleuchtung	UT1920-136	
1x	Rückwandbeleuchtung	RW35-096	
1x	Unterbodenbeleuchtung	HB1280-059	
1x	Fachbeleuchtung	FA1250-058	
1x	Trafo-Set	TRA60	
1x	Fernsteuerung	FS4	

B: 383  
H: 199,5  
T: 55,5  
Watt: 41,5

### Kombination K076

spiegelseitig zur Abbildung: K976



Stck	Bezeichnung	Bestellnr.	Pr.1
1x	Standelement	B6210L-___*	
1x	TV-Unterteil	B2811R-___*	
1x	Wandboard	B1699	

**K076-\_\_\_\*Σ**

spiegelseitig zur Abbildung: K976-\_\_\_\*

### Empfohlenes Beleuchtungspaket:

1x	Sockelbeleuchtung	ST0480-050	
1x	TV-Unterteilbeleuchtung	UT1920-136	
1x	Rückwandbeleuchtung	RW30-093	
1x	Wandboardbeleuchtung	WB1600-144	
1x	Fachbeleuchtung	FA1250-058	
1x	Trafo-Set	TRA60	
1x	Fernsteuerung	FS4	

B: 255  
H: 199,5  
T: 55,5  
Watt: 48,1

# MONDO - SAMADI WOHNEN

Pr. 1: Salzkammergut Alteiche natur gebürstet

## Akzentfarbschlüssel

Gruppe	Farbton	Griff & Glasrahmen	Best.Nr.
Pr.1	Snow	Silber matt	ASN
Pr.1	Schiefergrau	Grau matt	ASG

\*Akzent Best.Nr.

## Hinweis

■ = gek. Akzentflächen wahlweise in den angegebenen Farbtönen

\*\* = empfohlene Beleuchtung

# Kombinationen

## Kombination K077

spiegelseitig zur Abbildung: K977

Stck	Bezeichnung	Bestellnr.	Pr.1
1x	TV-Unterteil	B2811L-___*	
1x	Hängeelement	B1610-___*	
		<b>K077-___*Σ</b>	

spiegelseitig zur Abbildung: K977-\_\_\_\*

### Empfohlenes Beleuchtungspaket:

1x	Sockelbeleuchtung	UT1920-136	
1x	Fachbeleuchtung	FA1250-058	
1x	Unterbodenbeleuchtung	HB1280-059	
1x	Trafo-Set	TRA30	
1x	Fernsteuerung	FS4	

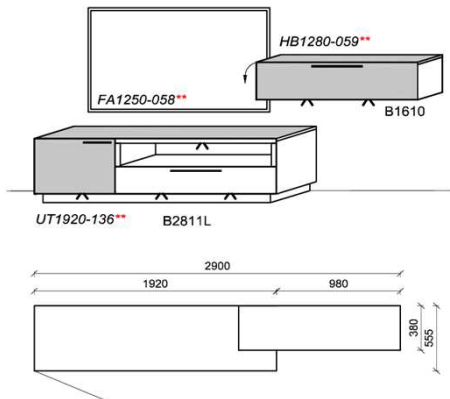

B: 290  
H: 117  
T: 55,5  
Watt: 25,3

## Kombination K078

spiegelseitig zur Abbildung: K978

Stck	Bezeichnung	Bestellnr.	Pr.1
1x	Standelement	B4520L-___*	
1x	TV-Unterteil	B2812R-___*	
1x	Hängeelement	B4119R-___*	
1x	Steckboden	B1677	
		<b>K078-___*Σ</b>	

spiegelseitig zur Abbildung: K978-\_\_\_\*

### Empfohlenes Beleuchtungspaket:

1x	Sockelbeleuchtung	ST0960-073	
1x	TV-Unterteilbeleuchtung	UT1920-136	
1x	Rückwandbeleuchtung	RW30-093	
1x	Trafo-Set	TRA60	
1x	Fernsteuerung	FS4	

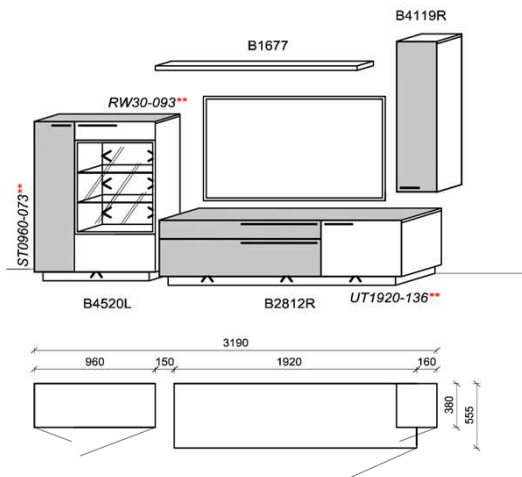

B: 319  
H: 199,5  
T: 55,5  
Watt: 30,2

# MONDO - SAMADI WOHNEN

Pr. 1: Salzkammergut Alteiche natur gebürstet

## Akzentfarbschlüssel

Gruppe	Farbton	Griff & Glasrahmen	Best.Nr.*
Pr.1	Snow	Silber matt	ASN
Pr.1	Schiefergrau	Grau matt	ASG

\*Akzent Best.Nr.

## Kombinationen

### Hinweis

■ = gek. Akzentflächen wahlweise in den angegebenen Farbtönen

\*\* = empfohlene Beleuchtung

### Kombination K079

spiegelseitig zur Abbildung: K979

Stck	Bezeichnung	Bestellnr.	Pr.1
1x	TV-Unterteil	B2823R-___*	
1x	Wandpaneel	B2700R-___*	
		<b>K079-___*Σ</b>	

spiegelseitig zur Abbildung: K979-\_\_\_\*

### Empfohlenes Beleuchtungspaket:

1x	TV-Unterteilbeleuchtung	UT1920-136	
1x	Fachbeleuchtung	FA1250-058	
1x	Trafo-Set	TRA30	
1x	Fernsteuerung	FS4	

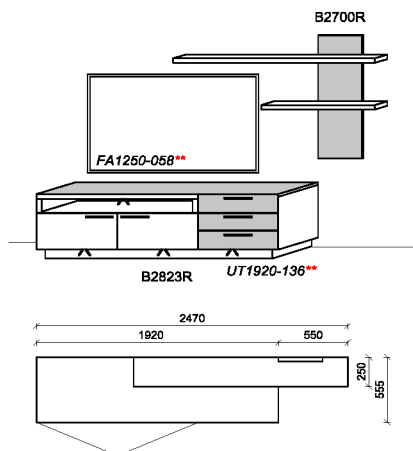

B: 247  
H: 181  
T: 55,5  
Watt: 19,4

### Kombination K080

spiegelseitig zur Abbildung: K980

Stck	Bezeichnung	Bestellnr.	Pr.1
1x	TV-Unterteil	B2811R-___*	
1x	Hängелеment	B4320L-___*	
1x	Steckboden	B1577	
		<b>K080-___*Σ</b>	

spiegelseitig zur Abbildung: K980-\_\_\_\*

### Empfohlenes Beleuchtungspaket:

1x	TV-Unterteilbeleuchtung	UT1920-136	
1x	Fachbeleuchtung	FA1250-058	
1x	Rückwandbeleuchtung	RW20-062	
1x	Trafo-Set	TRA30	
1x	Fernsteuerung	FS4	

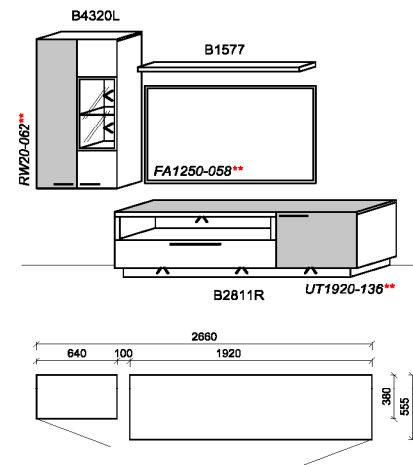

B: 266  
H: 199,5  
T: 55,5  
Watt: 25,6

# MONDO - SAMADI WOHNEN

Pr. 1: Salzkammergut Alteiche natur gebürstet

## Akzentfarbschlüssel

Gruppe	Farbton	Griff & Glasrahmen	Best.Nr.
Pr.1	Snow	Silber matt	ASN
Pr.1	Schiefergrau	Grau matt	ASG

\*Akzent Best.Nr.

## Kombinationen

### Hinweis

■ = gek. Akzentflächen wahlweise in den angegebenen Farbtönen

\*\* = empfohlene Beleuchtung

### Kombination K081

spiegelseitig zur Abbildung: K981

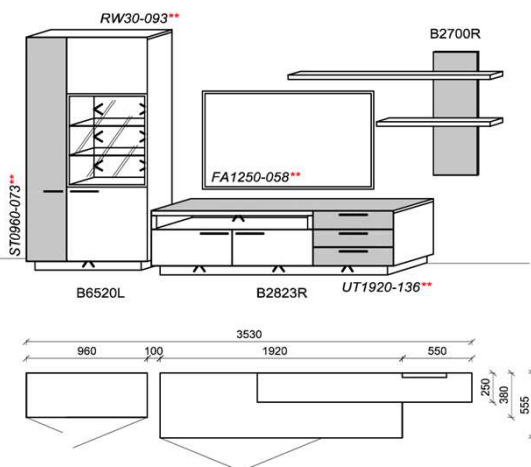

Stck	Bezeichnung	Bestellnr.	Pr.1
1x	Standelement	B6520L-___*	
1x	TV-Unterteil	B2823R-___*	
1x	Wandpaneel	B2700R-___*	

**K081-\_\_\_\*Σ**

spiegelseitig zur Abbildung: K981-\_\_\_\*

### Empfohlenes Beleuchtungspaket:

1x	Sockelbeleuchtung	ST0960-073	
1x	TV-Unterteilbeleuchtung	UT1920-136	
1x	Rückwandbeleuchtung	RW30-093	
1x	Fachbeleuchtung	FA1250-058	
1x	Trafo-Set	TRA60	
1x	Fernsteuerung	FS4	

B: 353  
H: 199,5  
T: 55,5  
Watt: 36

### Kombination K082

spiegelseitig zur Abbildung: K982

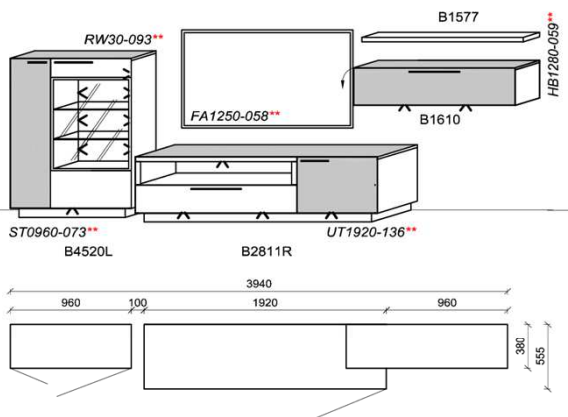

Stck	Bezeichnung	Bestellnr.	Pr.1
1x	Standelement	B4520L-___*	
1x	TV-Unterteil	B2811R-___*	
1x	Hängeelement	B1610-___*	
1x	Steckboden	B1577	

**K082-\_\_\_\*Σ**

spiegelseitig zur Abbildung: K982-\_\_\_\*

### Empfohlenes Beleuchtungspaket:

1x	Sockelbeleuchtung	ST0960-073	
1x	Rückwandbeleuchtung	RW30-093	
1x	Fachbeleuchtung	FA1250-058	
1x	TV-Unterteilbeleuchtung	UT1920-136	
1x	Unterbodenbeleuchtung	HB1280-059	
1x	Trafo-Set	TRA60	
1x	Fernsteuerung	FS4	

B: 394  
H: 151  
T: 55,5  
Watt: 41,9



# MONDO - SAMADI

## WOHNEN

Pr. 1: Salzkammergut Alteiche natur gebürstet

Akzentfarbschlüssel			
Gruppe	Farbton	Griff & Glasrahmen	Best.Nr.*
Pr.1	Snow	Silber matt	ASN
Pr.1	Schiefergrau	Grau matt	ASG

\*Akzent Best.Nr.

# Wandboarde

## TV-Unterteile

### Hinweis

■ = gek. Akzentflächen wahlweise in den angegebenen Farbtönen!

**Wandboard**

Stelltiefe 17 B: 128  
Belastbar bis max. 10 kg T: 22  
H: 15,8



Best.Nr.: **B1599**

Pr.1:

Wandb.bel.: WB1280-114 11,4 W

= Summe 11,4 W

**Wandboard**

Stelltiefe 17 B: 160  
Belastbar bis max. 10 kg T: 22  
H: 15,8



Best.Nr.: **B1699**

Pr.1:

Wandb.bel.: WB1600-144 14,4 W

= Summe 14,4 W

**Wandboard**

Stelltiefe 17 B: 192  
Belastbar bis max. 10 kg T: 22  
H: 15,8

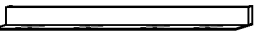

Best.Nr.: **B1799**

Pr.1:

Wandb.bel.: WB1920-176 17,6 W

= Summe 17,6 W

**Wandpaneel**

1 Wandpaneel B: 160  
Stelltiefe 21cm T: 25  
Belastbarkeit bis max. 10kg H: 105

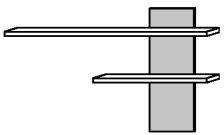

Best.Nr.: **B2700R-...\***

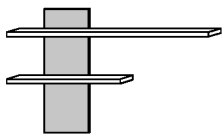

Best.Nr.: **B2700L-...\***

Pr.1:

**Steckboden**

Stelltiefe 22 B: 128  
Belastbar bis max. 10 kg T: 22  
H: ~3

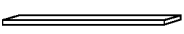

Best.Nr.: **B1577**

Pr.1:

**Steckboden**

Stelltiefe 22 B: 160  
Belastbar bis max. 10 kg T: 22  
H: ~3

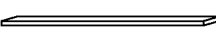

Best.Nr.: **B1677**

Pr.1:

**Steckboden**

Stelltiefe 22 B: 192  
Belastbar bis max. 10 kg T: 22  
H: ~3

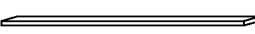

Best.Nr.: **B1777**

Pr.1:

**TV-Unterteil**

1 Tür B: 160  
1 Schub T: 55  
1 Staufach H: 55,9  
Kabelstaufach

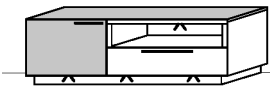

Best.Nr.: **B2711L-...\***

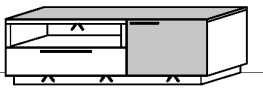

Best.Nr.: **B2711R-...\***

Pr.1:

Sockelbeleuchtung: UT1680-124 12,4 W

Fachbeleuchtung: FA0950-044 4,4 W

= Summe 16,8 W

**TV-Unterteil**

1 Tür B: 192  
2 Schübe T: 55  
Kabelstaufach H: 55,9

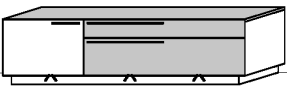

Best.Nr.: **B2812L-...\***

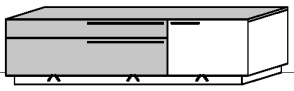

Best.Nr.: **B2812R-...\***

Pr.1:

Sockelbeleuchtung: UT1920-136 13,6 W

= Summe 13,6 W

**TV-Unterteil**

1 Tür B: 192  
1 Schub T: 55  
1 Staufach H: 55,9  
Kabelstaufach

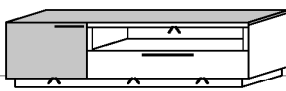

Best.Nr.: **B2811L-...\***

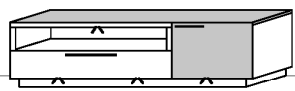

Best.Nr.: **B2811R-...\***

Pr.1:

Sockelbeleuchtung: UT1920-136 13,6 W

Fachbeleuchtung: FA1250-058 5,8 W

= Summe 19,4 W

**TV-Unterteil**

2 Türen B: 192  
3 Schübe T: 55  
1 Staufach H: 55,9  
Kabelstaufach

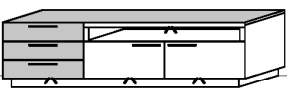

Best.Nr.: **B2823L-...\***

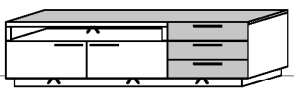

Best.Nr.: **B2823R-...\***

Pr.1:

Sockelbeleuchtung: UT1920-136 13,6 W

Fachbeleuchtung: FA1250-058 5,8 W

= Summe 19,4 W

**Beleuchtung ohne Trafo. Bitte wählen Sie den passenden Trafo unter Beachtung der Wattleistung in der Zubehörliste aus!**  
Optional stehen Ihnen weitere Ausstattungsmöglichkeiten in der Zubehörliste zur Verfügung!

# MONDO - SAMADI WOHNEN

Pr. 1: Salzkammergut Alteiche natur gebürstet

## Akzentfarbschlüssel

Gruppe	Farbton	Griff & Glasrahmen	Best.Nr*
Pr.1	Snow	Silber matt	ASN
Pr.1	Schiefergrau	Grau matt	ASG

\*Akzent Best.Nr.

# Stand-, Hängeelemente

## Hinweis

■ = gek. Akzentflächen wahlweise in den angegebenen Farbtönen

### Standelement

2 Türen	B: 96
2 Glasböden	T: 38
4 Holzböden	H: 135,9

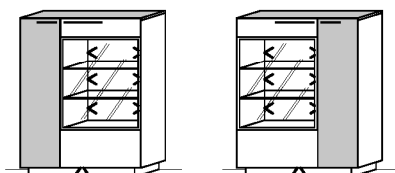

Best.Nr.: **B4520L-...\***      **B4520R-...\***

Pr.1:	
Sockelbeleuchtung:	ST0960-073 7,3 W
Rückwandbeleuchtung:	RW30-093 9,3 W
= Summe	16,6 W

### Standelement

1 Tür	B: 48
2 Glasböden	T: 38
4 Holzböden	H: 199,5

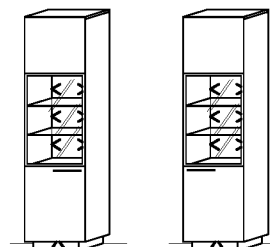

Best.Nr.: **B6210L-...\***      **B6210R-...\***

Pr.1:	
Sockelbeleuchtung:	ST0480-050 5,0 W
Rückwandbeleuchtung:	RW30-093 9,3 W
= Summe	14,3 W

### Standelement

2 Türen	B: 80
2 Glasböden	T: 38
3 Holzböden	H: 199,5

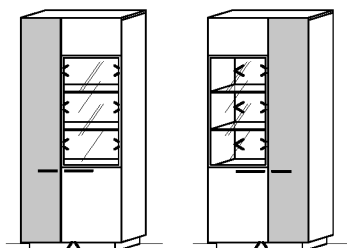

Best.Nr.: **B6428L-...\***      **B6428R-...\***

Pr.1:	
Sockelbeleuchtung:	ST0800-066 6,6 W
Rückwandbeleuchtung:	RW35-096 9,6 W
= Summe	16,2 W

### Standelement

2 Türen	B: 96
2 Glasböden	T: 38
10 Holzböden	H: 199,5

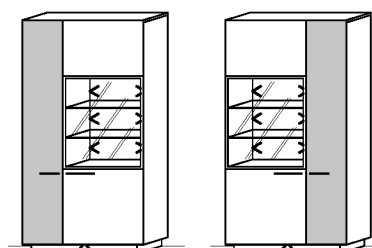

Best.Nr.: **B6520L-...\***      **B6520R-...\***

Pr.1:	
Sockelbeleuchtung:	ST0960-073 7,3 W
Rückwandbeleuchtung:	RW30-093 9,3 W
= Summe	16,6 W

### Hängeelemente

1 Klappe	B: 128
	T: 38
	H: 32,4

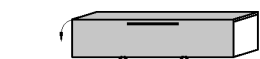

Best.Nr.: **B1610-...\***

Pr.1:	
Unterbodenbeleuchtung:	HB1280-059 5,9 W
= Summe	5,9 W

### Hängeelemente

1 Klappe	B: 192
	T: 38
	H: 32,4

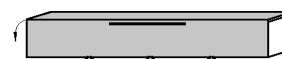

Best.Nr.: **B1810-...\***

Pr.1:	
Unterbodenbeleuchtung:	HB1920-090 9,0 W
= Summe	9,0 W

**Beleuchtung ohne Trafo. Bitte wählen Sie den passenden Trafo unter Beachtung der Wattleistung in der Zubehörliste aus!**  
Optional stehen Ihnen weitere **Ausstattungs-möglichkeiten** in der **Zubehörliste** zur Verfügung!

# MONDO - SAMADI WOHNEN

Pr. 1: Salzkammergut Alteiche natur gebürstet

## Akzentfarbschlüssel

Gruppe	Farbton	Griff & Glasrahmen	Best.Nr.*
Pr.1	Snow	Silber matt	ASN
Pr.1	Schiefergrau	Grau matt	ASG

\*Akzent Best.Nr.

# Hängeelemente Side-, Highboards

## Hinweis

■ = gek. Akzentflächen wahlweise in den angegebenen Farbtönen!

### Hängeelement

3 Holzböden  
B: 32  
T: 38  
H: 128

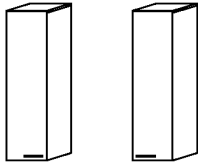

Best.Nr.: B4110L-...\* B4110R-...\*

Pr.1:

= Summe

### Hängeelement

3 Holzböden  
B: 32  
T: 38  
H: 128

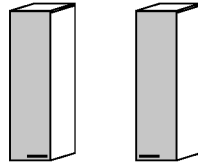

Best.Nr.: B4119L-...\* B4119R-...\*

Pr.1:

= Summe

### Hängeelemente

1 Tür  
3 Glasböden  
3 Holzböden  
B: 64  
T: 38  
H: 128

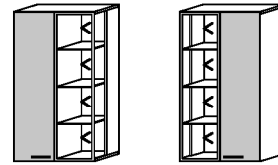

Best.Nr.: B4319L-...\* B4319R-...\*

Pr.1:

Rückwandbeleuchtung: RW40-123 12,3 W

= Summe 12,3 W

### Hängeelemente

2 Türen  
1 Glasboden  
5 Holzböden  
B: 64  
T: 38  
H: 128

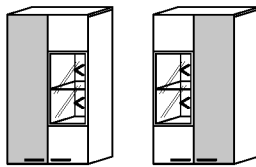

Best.Nr.: B4320L-...\* B4320R-...\*

Pr.1:

Rückwandbeleuchtung: RW20-062 6,2 W

= Summe 6,2 W

### Sideboard

1 Tür  
3 Schübe  
2 Holzböden  
B: 192  
T: 38  
H: 87,9

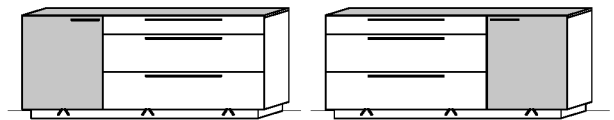

Best.Nr.: B3813L-...\* B3813R-...\*

Pr.1:

Sockelbeleuchtung: ST1920-119 11,9 W

= Summe 11,9 W

### Sideboard

3 Türen  
3 Schübe  
2 Glasböden  
B: 192  
T: 38  
H: 103,9

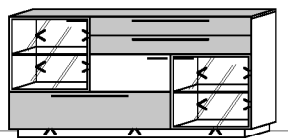

Best.Nr.: B4833-...\*

Pr.1:

Sockelbel.: ST1920-119 11,9 W

Rückwandbel.: RW22-124 12,4 W

= Summe 24,3 W

### Highboard

2 Türen  
2 Schübe  
3 Glasböden  
4 Holzböden  
B: 128  
T: 38  
H: 135,9

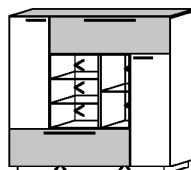

Best.Nr.: B4622-...\*

Pr.1:

Sockelbel.: ST1280-089 8,9 W

Rückwandbel.: RW23-124 12,4 W

= Summe 21,3 W

### Highboard

3 Türen  
3 Schübe  
3 Glasböden  
3 Holzböden  
B: 128  
T: 38  
H: 135,9

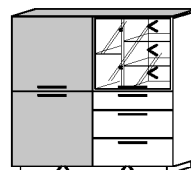

Best.Nr.: B4623-...\*

Pr.1:

Sockelbel.: ST1280-089 8,9 W

Rückwandbel.: RW24-124 12,4 W

= Summe 21,3 W

**Beleuchtung ohne Trafo. Bitte wählen Sie den passenden Trafo unter Beachtung der Wattleistung in der Zubehörliste aus!**  
**Optional stehen Ihnen weitere Ausstattungsmöglichkeiten in der Zubehörliste zur Verfügung!**

### Akzentfarbschlüssel

Gruppe	Farbton	Griff & Glasrahmen	Best.Nr.*
Pr.1	Snow	Silber matt	ASN
Pr.1	Schiefergrau	Grau matt	ASG

\*Akzent Best.Nr.

### Hinweis

■ = gek. Akzentflächen wahlweise in den angegebenen Farbönen!

## Technische Dokumentation

### Beleuchtungsartikel

Bestellnr.	Watt	Pr.	Nutzlichtstrom [lm]	Farbtemperatur [K]	Dieses Produkt enthält eine Lichtquelle der Energieeffizienzklasse	Bauart	EU-Identnr.
<b>Wandboardbel. (Premium)</b>							
WB1280-114	11,4	■	2x 710	3200-3500	E	fest	769243
WB1600-144	14,4	■	2x 902	3200-3500	E	fest	769243
WB1920-176	17,6	■	2x 1094	3200-3500	E	fest	769243
<b>Sockelbeleuchtung</b>							
ST0480-050	5,0	■	1x 633	3200-3500	E	fest	769243
ST0800-066	6,6	■	1x 825	3200-3500	E	fest	769243
ST0960-073	7,3	■	1x 960	3200-3500	E	fest	769243
ST1280-089	8,9	■	1x 1094	3200-3500	E	fest	769243
ST1920-119	11,9	■	1x 1536	3200-3500	E	fest	769243
<b>Sockelbel. (TV-Unterteil)</b>							
UT1680-124	12,4	■	1x 1536	3200-3500	E	fest	769243
UT1920-136	13,6	■	1x 1728	3200-3500	E	fest	769243
<b>Fachbeleuchtung (TV-Unterteil)</b>							
FA0950-044	4,4	■	1x 576	3200-3500	E	fest	769243
FA1250-058	5,8	■	1x 768	3200-3500	E	fest	769243
<b>Rückwandbeleuchtung</b>							
RW20-062	6,2	■	2x 384	3200-3500	E	fest	769243
RW30-093	9,3	■	2x 480	3200-3500	E	fest	769243
RW35-096	9,6	■	2x 576	3200-3500	E	fest	769243
RW40-123	12,3	■	2x 768	3200-3500	E	fest	769243
RW22-124	12,4	■	4x 384	3200-3500	E	fest	769243
RW23-124	12,4	■	4x 384	3200-3500	E	fest	769243
RW24-124	12,4	■	4x 384	3200-3500	E	fest	769243
<b>Hängeelement Unterbodenbel.</b>							
HB1280-059	5,9	■	1x 768	3200-3500	E	fest	769243
HB1920-090	9,0	■	1x 1152	3200-3500	E	fest	769243

**Hinweis:**  
**Beleuchtung ohne Trafol!**  
 Bitte wählen Sie den passenden Trafu unter Beachtung der benötigten Gesamtwattleistung aus! (Siehe nächste Seite)

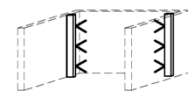
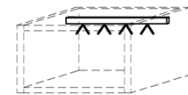
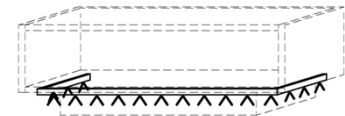

### Hinweis:

Die EU-Identnr. kann über folgenden Link aufgerufen werden und ist am Ende durch die entsprechende EU-Identnr. zu ergänzen.  
<https://eprel.ec.europa.eu/screen/product/lightsources/...>

## WOHNEN

### Trafo-Set 15 Watt

- 1x Fußschalter
- 1x Trafo 15 Watt
- 1x 6-fach Verteiler



Best.Nr.: TRA15

Pr.1:

### Trafo-Set 30 Watt

- 1x Fußschalter
- 1x Trafo 30 Watt
- 1x 10-fach Verteiler

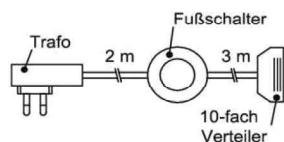

Best.Nr.: TRA30

Pr.1:

### Trafo-Set 60 Watt

- 1x Fußschalter
- 1x Trafo 60 Watt
- 2x 6-fach Verteiler



Best.Nr.: TRA60

Pr.1:

### Mehrfachstecker-Set

- 1x 6-fach Verteiler für weitere Beleuchtungen
- 1x 2m Verlängerung

6-fach Verteiler

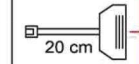

- Möglicher Anschluss von:
- 6x Beleuchtung
  - Mehrfachstecker mit Verlängerung

Verlängerung



Best.Nr.: MFV06

Pr.1:

### Touchsensor-Set (Lichtschaltung)

Verdeckter Lichtschalter für komfortables Schalten durch Berühren der Korpusoberfläche!

- 1x Touchsensor
- 1x 6-fach Verteiler

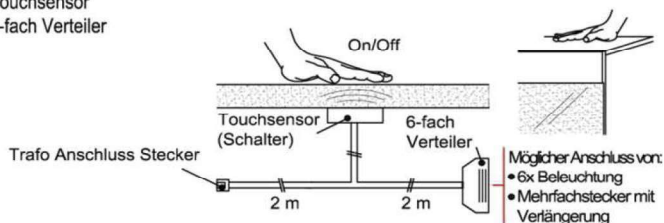

- Bestellhinweis**  
Belastbar bis max. 30 Watt!  
Anschluss von max. 1 Trafo!

Best.Nr.: TSS01

Pr.1:

### Fernsteuerungs-Set (Lichtschaltung)

- 1x Fernsteuerung (4 Kanal)
- 1x Steuereinheit für max 1 Trafo

- Warnhinweis:**  
Belastbar bis max. 60 Watt!

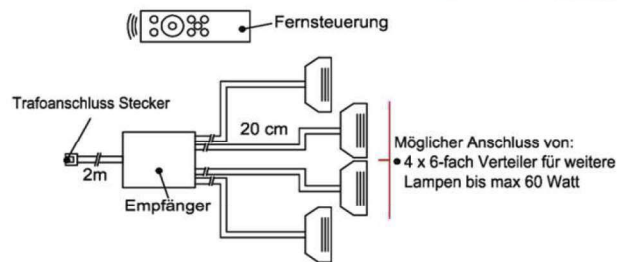

Best.Nr.: FS4

Pr.1:

### Kabeldurchführung

- 1x Kabeldurchführung für Holzböden
- Durchlassbohrung auf Abdeckplatte hinten mittig!

B: 20,7cm | T: 4,5cm

- Bestellhinweis**  
Bitte TV-Unterteil Type angeben!



Best.Nr.: KD2004

Pr.1:

### Schubkasten Vollauszug

- 1x Schub Vollauszug für uneingeschränkte Zugriffsmöglichkeit

- Bestellhinweis**  
Bitte betreffende Type und Schub angeben!

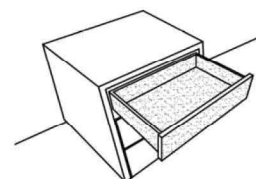

Best.Nr.: SKV01

Pr.1:

### TV Glasaufsatz

Glas wahlweise in Schiefergrau oder Terra getönt.

B: 65 cm  
T: 40 cm  
H: 12 cm

Glasfarbe  
Schiefergrau



Best.Nr.: 0199

Pr.1:

Glasfarbe  
Terra getönt



0188

### Besteckeinsatz

- 1x Besteckeinsatz für Sideboardschubkasten

Wahlweise in zwei Größen:

B: 40,9 cm  
T: 30,9 cm  
H: 5,0 cm

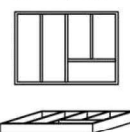

Best.Nr.: BE409

Pr.1:

B: 30,9 cm  
T: 30,9 cm  
H: 5,0 cm

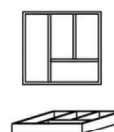

BE309

Pr. 1: Salzkammergut Alteiche natur gebürstet

### Hinweis

■ = gek. Akzentflächen wahlweise in den angegebenen Farbtönen!

## IR- Repeater (Funkübertragungs-Set)

Der Infrarot-Repeater ermöglicht Ihnen bei geschlossener Möbelklappe die dahinter stehenden Geräte anzusteuern.

**Funktion:**  
Das Infrarot-Signal Ihrer Fernbedienung wird vom Empfänger aufgenommen und über den Sender in das jeweilige Möbelfach an Ihre Geräte weitergeleitet.

**Anwendung:**  
Signalweiterleitung für Fernseher, HiFi-Anlagen, Spielekonsolen, DVD- & Blu-Ray-Player!

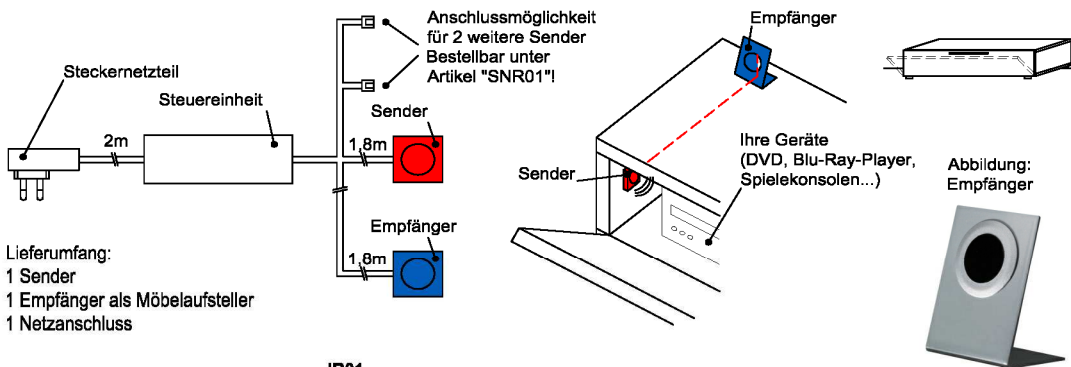

Best.Nr.:

IR01

Pr.1:

## IR- Repeater Zusatzsender

1 Sender

Zusatzsender für die Signalübertragung in weiteren Multimediafächern!

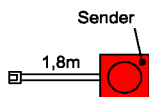

Best.Nr.:

SNR01

Pr.1:

# MONDO - SAMADI WOHNEN

Pr. 1: Salzkammergut Alteiche natur gebürstet

## Akzentfarbschlüssel

Gruppe	Farbton	Griff & Glasrahmen	Best.Nr*
Pr.1	Snow	Silber matt	ASN
Pr.1	Schiefergrau	Grau matt	ASG

\*Akzent Best.Nr.

# Tische

## Hinweis

■ = gek. Akzentflächen wahlweise in den angegebenen Farbtönen!

## Ecktische

Tischplatte wahlweise aus Holz oder Tischrahmen mit Glaseinlage

- Holztischplatte
- Zwischenboden

B: 70  
T: 70  
H: 50

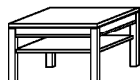

Best.Nr.: **ETHZ 70A**

Pr.1:

- Tischrahmen mit Glaseinlage
- Zwischenboden

B: 70  
T: 70  
H: 50



Best.Nr.: **ETGZ 70A**

- Holztischplatte

B: 70  
T: 70  
H: 44

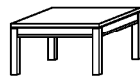

Best.Nr.: **ETH 70A**

- Tischrahmen mit Glaseinlage

B: 70  
T: 70  
H: 44



Best.Nr.: **ETG 70A**

## Couchtische

Tischplatte wahlweise aus Holz oder Tischrahmen mit Glaseinlage

- Holztischplatte
- Zwischenboden

B: 120  
T: 70  
H: 50



Best.Nr.: **CTHZ 120A**

Pr.1:

- Tischrahmen mit Glaseinlage
- Zwischenboden

B: 120  
T: 70  
H: 50



Best.Nr.: **CTGZ 120A**

- Holztischplatte

B: 120  
T: 70  
H: 44



Best.Nr.: **CTH 120A**

- Tischrahmen mit Glaseinlage

B: 120  
T: 70  
H: 44

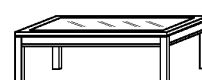

Best.Nr.: **CTG 120A**

## Couchtische

Tischplatte wahlweise aus Holz oder Tischrahmen mit Glaseinlage

- Holztischplatte
- Zwischenboden

B: 90  
T: 90  
H: 50

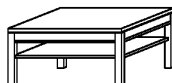

Best.Nr.: **ETHZ 90A**

Pr.1:

- Tischrahmen mit Glaseinlage
- Zwischenboden

B: 90  
T: 90  
H: 50

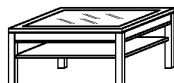

Best.Nr.: **ETGZ 90A**

- Holztischplatte

B: 90  
T: 90  
H: 44

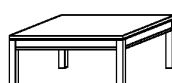

Best.Nr.: **ETH 90A**

- Tischrahmen mit Glaseinlage

B: 90  
T: 90  
H: 44

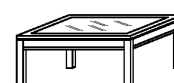

Best.Nr.: **ETG 90A**

## Couchtische

Säulencouchtisch mit Schubkasten

B: 80  
T: 80  
H: 47

Akzenttischplatte

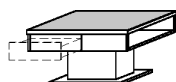

Best.Nr.: **BCTD 80-...\***

Pr.1:

B: 90  
T: 90  
H: 47

Akzenttischplatte

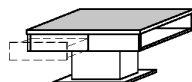

Best.Nr.: **BCTD 90-...\***

B: 120  
T: 70  
H: 47

Akzenttischplatte

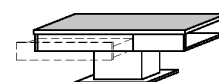

Best.Nr.: **BCTD 120-...\***

# MONDO - SAMADI

## WOHNEN

Pr. 1: Salzkammergut Alteiche natur gebürstet

### Akzentfarbschlüssel

Gruppe	Farbton	Griff & Glasrahmen	Best.Nr.*
Pr.1	Snow	Silber matt	ASN
Pr.1	Schiefergrau	Grau matt	ASG

\*Akzent Best.Nr.

# Esstische

### Hinweis

■ = gek. Akzentflächen wahlweise in den angegebenen Farbtönen!

## Esstisch

Esszimmertisch  
Naturplatte  
Sternförmiges Fußgestell

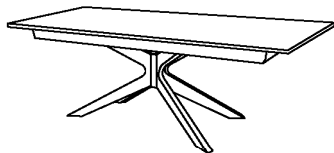

B: 200	B: 180	B: 160
T: 95	T: 95	T: 95
H: 76	H: 76	H: 76

Best.Nr.: **TSF20-NAT**      **TSF18-NAT**      **TSF16-NAT**

Pr.1:

Glasauflage für Esstischplatte (Spritzschutz / 8mm ESG)

Best.Nr.: **ETGP200**      **ETGP180**      **ETGP160**

Pr.1: