

Möbel LETZ

Finden und Wohlfühlen



Typenplan

Amado von MONDO - Schlafzimmerschrank Kernbuche Furnier - weiß

Wichtiger Hinweis für Sie

Etwaige Hinweise des Herstellers in dieser Produktinformation, die sich auf die Gewährleistung beziehen, haben für Sie keinerlei Bindungswirkung und können von Ihnen ignoriert werden. Ihre gesetzlichen Gewährleistungsrechte als Verbraucher uns gegenüber, als Ihrem Verkäufer, werden dadurch in keiner Weise berührt oder eingeschränkt. Sie können sich wegen aller Mängel jederzeit an uns wenden. Darüber hinaus gehende Herstellergarantien bleiben natürlich unberührt. Dieser Artikel wird hergestellt von C. Disselkamp Schlafräumeysteme GmbH, Dieselstraße 41-47, 33442 Herzebrock-Clarholz, Deutschland, verkauf@disselkamp.de

Möbel Letz GmbH
Am Gewerbepark 11
06895 Zahna-Elster

Tel.: 035383 - 6018 50

Fax.: 035383 - 6018 17



MONDO AMADO 4030

Farb- und Modellabweichungen bzw. die Korrektur von irrtümlichen Angaben behalten wir uns vor.



Produktinformationen (stets aktuell beim Kauf aushändigen lassen)

Qualitätsmerkmale und Produktinformationen

Für Front und Korpusteile werden ausschließlich Echtholzfurniere oder echte Lacke verwendet.

Korpuse sind innen immer Lack Weiss

Schubkastenzargen in Weiss.

Alle Oberflächen entsprechen der EU Norm für Kinderspielzeug. (EN 71)

Alle Beschläge sind aus Metall, extrem stabil und hoch belastbar.

23 mm starke Einlegeböden, 4-fach arretiert u. variabel einstellbar.

Schwebetüren mit Dämpfungsbeschlag sowie Entgleisungsschutz.

Kleiderstangen in Metallhalterungen für höchste Belastungen.

Schubkästen auf Unterboden-Metallführungen mit Selbstzug und Softabstoppung.

Schranktüren mit Bürstendichtung.

4 Topfbänder je Tür incl. Dämpfung.

Auch die Kommodentüren sind gedämpft.

Sonderanfertigungen nach individuellen Raummaßen.

VDE geprüfte Elektroinstallationen.

Dieses Produkt enthält Lichtquellen der Energieeffizienzklasse G.

Verarbeitungshinweise/Warentypische Merkmale.

Beim Zusammenspiel von echtholzfurnierten Flächen und Massivholzteilen sind Farbunterschiede warentypisch.

Gleiches gilt für Schattierungsunterschiede von aneinander liegenden längs- und querlaufenden Holzflächen. Lichtverhältnisse und räumliche Gegebenheiten können zu anderen Farbtönen führen.

Das ideale Raumklima für den Wohnbereich liegt bei 45-65 % Luftfeuchtigkeit und 18-21° Celsius Temperatur.

Starke Schwankungen können langfristig zu Materialveränderungen führen, z.B. Verziehen der Türen.

Diese Angaben entsprechen den Richtlinien und zulässigen Serienstandards nach den Güte- und Prüfbestimmungen RAL- GZ 430 der Deutschen Gütegemeinschaft Möbel e.V.

Anforderungen für gesundes Wohnen nach RAL GZ 430 sind erfüllt.

Bei Hochglanz-Frontbauteilen kann es entsprechend RAL GZ430 zu konvex/konkav gebogenen Türen kommen.

Der Verzug darf bis max. 1,5 mm/1 m (entspricht 1,5 ‰) abweichen.

Sichtprüfungen sind unter folgenden Bedingungen auszuführen: Beurteilung von Details, mit einem Abstand von 70 cm.

Beurteilungsgrundlage: Normalsichtige Augen, diffuses Tageslicht (ohne direkte Sonnen- oder künstliche Lichteinstrahlung)

Garantieerklärung

Der Hersteller übernimmt für alle Möbelteile eine Garantie von 5 Jahren auf die Material- und Oberflächenbeschaffenheit, die Funktionssicherheit und die fachgerechte Verarbeitung.

Die Garantie beinhaltet die gesetzliche Gewährleistung von 2 Jahren, gilt nur für Neuware und Erstkäufer.

Die Garantie wird nicht für die gewerbliche Nutzung übernommen.

Nicht sachgerechte oder zweckentfremdete Nutzung, Wasserschäden, Farbveränderungen durch Licht- und Klimaeinflüsse, Reinigungsschäden sowie gebrauchsbabhängiger Verschleiß, sind von der Garantie

Für Handelsware wie z.B. Elektrobauteile, Beleuchtungen, Trafos usw. gilt die gesetzliche Gewährleistung, beziehungsweise Garantie, des jeweiligen Herstellers. Diese fallen nicht unter die 5 Jahres Garantie vom

Für nicht original verwendete Teile wird keine Garantie übernommen. Die Garantie wird nach Wahl des Garantiegebers durch

Nachbesserung oder Nachlieferung erfüllt und durch die Leistung weder gehemmt noch unterbrochen, d.h. die Garantie erlischt 5 Jahre nach Lieferdatum.

Montage- und Folgekosten sind von der Garantie ausgeschlossen. Die Garantie erlischt bei Weitergabe der Ware an Dritte.

Sachgerechte Lagerung, Transport, Aufbau, Anschluss und Einweisung durch autorisiertes Fachpersonal sowie die Beachtung dieser Produktinformation sind zwingende Garantiebedingungen.

Reinigungs- und Pflegehinweise sowie Montageanweisungen sind bitte genau zu beachten. Für Schäden, die durch Nichtbeachtung entstehen, übernehmen wir keine Haftung.

Nutzungshinweise

Keine feuchten Gegenstände sowie Fruchtsäfte, Säureträger, Reinigungs- und Pflegemittel direkt auf die Oberflächen stellen - ggf. sofort trocknen.

Zur Säuberung und Reinigung der Möbelteile empfehlen wir Ihnen, die entsprechenden Flächen nur mit einem mit Wasser angefeuchteten, lauwarmen Baumwolltuch oder Leder gleichmäßig abzureiben. (Keine Mikrofasertücher)

Natur- und wachstumsbedingte Merkmale bei Massiv- oder Echtholz sowie verarbeitungsbedingte Farbunterschiede sind warentypische Eigenschaften und kein Grund zur Beanstandung. Echtholz verändert sich durch Licht- und Sonneneinwirkung.

Dies gilt besonders für Kirschbaum. Es kann zu Schattenbildungen durch Aufstellen von Gegenständen auf den furnierten Flächen innerhalb ein paar Tagen kommen.

Die max. Belastbarkeit der Einlegeböden liegt bei 25 kg, bei Schubladen/Kleiderstangen bis 45 cm Breite bei 18 kg und bei Schubladen/Kleiderstangen bis 90 cm Breite bei 20 kg. Einzelbetten bis 150 kg, Doppelbetten bis 125 kg je Seite. (Bei gleichmäßiger Made in Germany.

Wichtige Hinweise

Die Produkte in dieser Preisliste und dem jeweils gültigen Prospekt entsprechen dem Stand zum Zeitpunkt der Drucklegung. Der Hersteller behält sich spätere Änderungen, auch ohne Ankündigung, vor.

Alle Farbwiedergaben können nur eine Orientierung vermitteln und sind keine Referenzmuster. © Der Hersteller.



Inhaltsverzeichnis

| Beschreibung | Seite |
|--|-----------|
| Produktinformationen | 02 |
| Inhaltsverzeichnis | 03 |
| Farb- und Furnierausführungen sowie Polsterkopfteilbezüge | 04 |
| Griffe | 05 |
| Drehtüren Design, Front- und Korpusausführung / Preisgruppenzuordnung | 06 |
| Drehtürenschränke, Flex-Elemente | 07-09 |
| Eckschränke 1-trg 45°/ 90° Innenecke, 2-trg begehbar / Schrank abgeschrägt | 10 |
| Regal Elemente und Frontschubkästen | 11 |
| TV-Elemente 120 cm | 12 |
| Drehtürenschränke ...mit Bauchbinde , Flex-Elemente | 13-15 |
| Eckschränke 1-trg 45°/ 90° Innenecke, 2-trg begehbar / Schrank abgeschrägt | 16 |
| Regal Elemente und Frontschubkästen | 17 |
| Schwebetüren, Front- und Korpusausführung / Preisgruppenzuordnung | 18 |
| Schwebetürenschränke | 19-21 |
| Beleuchtungen für Schwebetürenschränke | 22 |
| Planskizzen Schweber zu Ecken | 23 |
| Sonderanfertigungen | 24 |
| Innenzubehör | 25 |
| Bettensystem, Bettenzubehör | 26-28 |
| Konsolen/Kommoden Abdeckblatt 16 mm | 29-30 |
| Schrankkommoden H:116 cm | 31 |
| Schrankkommoden H:72 cm / Wäscheschränke | 32 |
| Schreibtischlösungen für Ihr Homeoffice | 33 |

Artikel im Auslauf zum 31.12.2023:

Griff ES4 (90918) Edelstahl

Griffstange GS4 (90971) Edelstahl

TV-Fach 90 cm breit

Motorrahmen aus dem Bettenzubehör (zum 31.12.2022)

Farb- und Furnierausführungen für

Korpus, Bett, Paneelaufsatz, TV-Fach, Regal, Schreibtisch, Kranzleiste, Passepartout

Korpus Innen:



Front

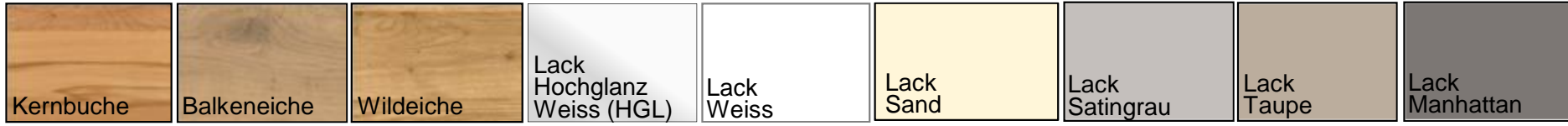

Bauchbinde in der Tür, Massiv



Griffe für die Tür mit Bauchbinde:

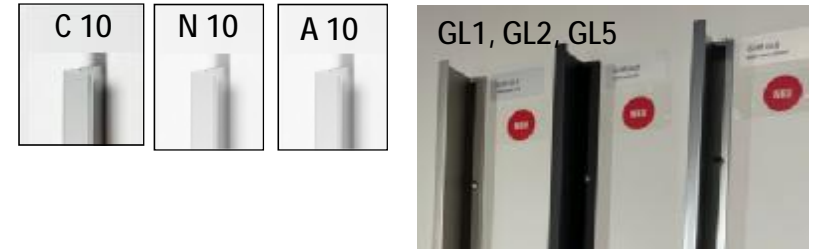

Beispiel Bauchbinde in Kernbuche/Riffholz:



Polsterkopfteil Bezüge, Kunstleder:

Alternatives Kopfteil, siehe Seite 26, 27

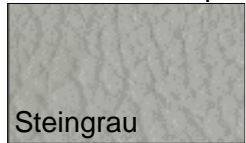

Polsterkopfteil Bezüge, Stoff:



Alternatives Kopfteil, siehe Seite 26, 27

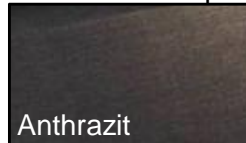

MONDO AMADO 4030



Farb- und Modellabweichungen bzw. die Korrektur von irrtümlichen Angaben behalten wir uns vor.

Griffausführungen und Zugehörige Griffe für Kommoden/Konsolen:



Drehtürenschränke Kommoden / Konsolen

| | Griff- farbe | Griff- NR. | Kürzel | Griff Länge | Griff Tiefe | Bohr- abstand in mm | PG 1-3 | | Griff- NR. | Kürzel | Griff Länge |
|--|-----------------|---------------|--------|----------------|----------------|---------------------------|--------|--|---------------|--------|----------------|
|--|-----------------|---------------|--------|----------------|----------------|---------------------------|--------|--|---------------|--------|----------------|



Kurze Griffe für Drehtüren Front Schlicht

| | | | | | | | | | | | |
|--|---------------------|--------------|----|-----|----|-----|--|---|--------------|----|-----|
|  | chrom (Standard) | 90908 | C1 | 227 | 30 | 192 | |  | 90908 | C1 | 227 |
| | nickel | 90947 | N1 | 227 | 30 | 192 | | | 90947 | N1 | 227 |
| | anthrazit | 90984 | A1 | 227 | 30 | 192 | | | 90984 | A1 | 227 |
|  | chrom | 90943 | C2 | 210 | 32 | 192 | |  | 90943 | C2 | 210 |
| | nickel | 90941 | N2 | 210 | 32 | 192 | | | 90941 | N2 | 210 |
| | - | - | - | - | - | - | | | - | - | - |
|  | nickel | 90956 | N4 | 200 | 30 | 192 | |  | 90956 | N4 | 200 |
| | - | - | - | - | - | - | | | - | - | - |



Stangengriffe für Drehtüren Front Schlicht

| | | | | | | | | | | | |
|--|-----------|--------------|-----|------|----|-----|--|---|--------------|----|-----|
|  | chrom | 90967 | GS1 | 1080 | 36 | 192 | |  | 90908 | C1 | 227 |
| | nickel | 90968 | GS2 | 1080 | 36 | 192 | | | 90947 | N1 | 227 |
| | anthrazit | 90966 | GS5 | 1080 | 36 | 192 | | | 90984 | A1 | 227 |

Kurze Winkelgriffe für Drehtüren Front Schlicht & Bauchbinde

| | | | | | | | | | | | |
|--|-----------|--------------|-----|-----|----|-----|--|---|--------------|----|-----|
|  | chrom | 90928 | C10 | 180 | 16 | 128 | |  | 90908 | C1 | 227 |
| | nickel | 90982 | N10 | 180 | 16 | 128 | | | 90947 | N1 | 227 |
| | anthrazit | 90973 | A10 | 180 | 16 | 128 | | | 90984 | A1 | 227 |

Griffleisten in Türlänge für Drehtüren Front Schlicht & Bauchbinde:

| | | | | | | | | | | | |
|--|-----------|--------------|-----|------|----|---|--|---|--------------|----|-----|
|  | chrom | 90867 | GL1 | 2254 | 36 | - | |  | 90908 | C1 | 227 |
| | nickel | 90868 | GL2 | 2254 | 36 | - | | | 90947 | N1 | 227 |
| | anthrazit | 90866 | GL5 | 2254 | 36 | - | | | 90984 | A1 | 227 |

Höhe: 207 cm
2030

Höhe: 242 cm
2382

i Achtung: 2-türige Elemente mit Griffleiste, erhalten immer zwei Power LEDs (1 Spot je Tür), sofern mit Beleuchtung bestellt. Stabbeleuchtung bleibt bei eine Beleuchtung je Element.

Griffleisten für Schwebetüren:

| | | | | | | | | |
|--|------------------|--------------|--|------|----|---|--|--|
|  | chrom = standard | | | 2254 | 20 | - | | i <u>Alle Griffe für Kommode/ Konsole möglich</u> |
| | nickel | 97003 | | 2254 | 20 | - | | |
| | anthrazit | 95003 | | 2254 | 20 | - | | |
| | furniert | 96003 | | 2254 | 20 | - | | |

Drehtürenschränke (DTS): Ausführungen und Preisgruppenzuordnung

Korpus INNEN in Lack Weiss.

Mögliche Ausführungskombinationen und die jeweilige Preisgruppe:

Bestellbeispiele für Drehtürenschränke:



DTS mit Passepartout, TV-Fach 120 cm, Griffleisten in Türlänge



DTS mit Bauchbinde in Riffholz-Wildeiche, abweichende Farbauswahl über Furnplan möglich.



DTS mit Passepartout, Frontschubkästen mit Griffen

Preisgruppenübersicht Drehtürenschränke:

| Front: | KORPUS + BAUCHBINDE | | | | |
|-------------------|--------------------------------------|-----------------------------|-------------------------|-------------------------|-------------------------|
| | Lack Weiss | Lack Manhattan | Kernbuche | Wildeiche | Balkeneiche |
| | (Holzbauchbinde = massives Riffholz) | | | | |
| Lack Weiss | PG1 1602 (160.02.02) | PG2 1658 (160.02.18) | 1659 (160.02.09) | 1656 (160.02.06) | 1654 (160.02.04) |
| Lack Sand | PG1 1612 (160.21.02) | 1618 (160.21.18) | 1619 (160.21.09) | 1616 (160.21.06) | 1614 (160.21.04) |
| Lack Taupe | PG2 1632 (160.23.02) | 1638 (160.23.18) | 1639 (160.23.09) | 1636 (160.23.06) | 1634 (160.23.04) |
| Lack Satingrau | PG2 1622 (160.22.02) | 1628 (160.22.18) | 1629 (160.22.09) | 1626 (160.22.06) | 1624 (160.22.04) |
| Lack Manhattan | PG2 1652 (160.18.02) | 1608 (160.18.18) | 1699 (160.18.09) | 1696 (160.18.06) | 1694 (160.18.04) |
| Kernbuche | PG2 1642 (160.09.02) | 1648 (160.09.18) | 1609 (160.09.09) | - | - |
| Wildeiche | PG2 1662 (160.06.02) | 1668 (160.06.18) | - | 1606 (160.06.06) | - |
| Balkeneiche | PG2 1692 (160.04.02) | 1698 (160.04.18) | - | - | 1604 (160.04.04) |
| L.Hochglanz Weiss | PG3 1682 (160.08.02) | 1688 (160.08.18) | 1689 (160.08.09) | 1686 (160.08.06) | 1684 (160.08.04) |

Die Ausführungsnummer in (xxx.xx.xx) wird im Laufe des Jahres 2023 in Kraft treten.

Hierzu werden wir Sie frühzeitig informieren. Bis dahin ändert sich für Ihre Bestellungen nichts.

Auswahl für die Bauchbinde, sofern abweichend von der Korpusausführung:

| | | | | |
|-------------------------------------|---------------------------------------|-------------------------------------|--------------------------|----------------------|
| 29 Kernbuche Riffholz massiv | 24 Balkeneiche Riffholz massiv | 26 Wildeiche Riffholz massiv | 18 Lack Manhattan | 02 Lack Weiss |
|-------------------------------------|---------------------------------------|-------------------------------------|--------------------------|----------------------|



Beispiel:

Ausführung **1602**, Bauchbinde **26** (Korpus und Front in Lack Weiß, Bauchbinde in Wildeiche massiv)



Beispiel:

Ausführung **1634**, Bauchbinde **24** (Korpus Balkeneiche und Front in Lack Taupe, Bauchbinde in Balkeneiche massiv)

DTS Front schlicht, 1-4 türlich inkl. 2 Außenseiten







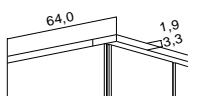
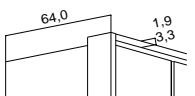

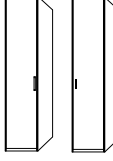
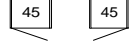

Höhen: 207,0, 229,4 und 242,2 cm, Tiefe inkl. Front bis 59,5 cm. Inkl. 2 Böden, 1 Kleiderstange je Fach.
Korpus INNEN in Lack Weiss. In der Höhe 207,0 und 229,4 cm preisgleich

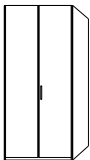
| | |
|--------|-------|
| Höhen: | Tiefe |
| 207 | 41,7 |
| 229 | 59,5 |
| 242 | |

Kränze und Passepartout
H: 19 mm oder 33 mm

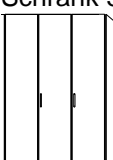
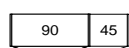
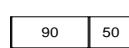
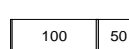
| Korpusausführung | Frontausführung | Preisgruppe | 19er + 33er | Kranzleiste | Passepartout |
|------------------------------|------------------------------|-------------|-------------|---|---|
| Lack Weiss matt | Lack Weiss | PG 1 | |  |  |
| Echtholz furniert/ Lack matt | Echtholz furniert, Lack matt | PG 2 | | | |
| Echtholz furniert/ Lack matt | Hochglanz | PG 3 | | | |

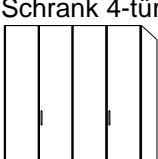
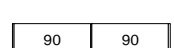
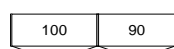
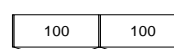
Für den Aufbau in einer Nische benötigen Sie mind. 3 cm Luft in der Breite und 2 cm Luft zur Decke. PG 1 PG 2 PG 3 Stärke

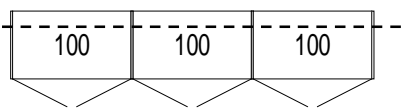
| Grundschränke | Grundriss | Beschreibung | Best-Nr. | B | H | € | € | € | mm | Best-Nr. | € | Best-Nr. | € | |
|--|---|--|----------------|--------------|-------------------------|---|---|---|----------|------------------|-------------------------|------------------|-------------------------|--|
|  |  | 1-türlich links 1-türlich rechts | 93313 93013 | 46,4 46,4 | 207,0 229,4 242,2 | | | | 19 33 | 900458 90211 | | 900454 90215 | | |
| |  | 1-türlich links 1-türlich rechts | 98350 98050 | 51,4 51,4 | 207,0 229,4 242,2 | | | | 19 33 | 900508 900502 | | 900504 900505 | | |
| |  | 1er Set Power LED / Grund 1er Set Stabbel.LED / Grund | | | | | | | | | 90341 90351 | | 90341 90351 | |
| | | | | | | | | | | | | | | |
|  |  | 2-türlich | 93023 | 91,0 | 207,0 229,4 242,2 | | | | 19 33 | 900908 90221 | | 900904 90225 | | |
| |  | 2-türlich | 98100 | 101,0 | 207,0 229,4 242,2 | | | | 19 33 | 901008 901002 | | 901004 901005 | | |
| |  | 1 Aufsatzstrahler, 60 cm 1er Set Power LED / Grund 1er Set Stabbel.LED / Grund | | | | | | | | | 90051 90341 90351 | | 90051 90341 90351 | |
| | | | | | | | | | | | | | | |
|  |  | 3-türlich | 93033 | 135,5 | 207,0 229,4 242,2 | | | | 19 33 | 901358 90231 | | 901354 90235 | | |
| |  | 3-türlich | 98140 | 140,5 | 207,0 229,4 242,2 | | | | 19 33 | 901408 901402 | | 901404 901405 | | |
| |  | 3-türlich | 98150 | 150,5 | 207,0 229,4 242,2 | | | | 19 33 | 901508 901502 | | 901504 901505 | | |
| |  | 1 Aufsatzstrahler, 60 cm 2er Set Power LED / Grund 2er Set Stabbel.LED / Grund | | | | | | | | | 90051 90342 90352 | | 90051 90342 90352 | |
|  |  | 4-türlich | 93043 | 180,1 | 207,0 229,4 242,2 | | | | 19 33 | 901808 90241 | | 901804 90245 | | |
| |  | 4-türlich | 98190 | 190,1 | 207,0 229,4 242,2 | | | | 19 33 | 901908 901902 | | 901904 901905 | | |
| |  | 4-türlich | 98200 | 200,1 | 207,0 229,4 242,2 | | | | 19 33 | 902008 902002 | | 902004 902005 | | |
| |  | 2er Set Aufsatzstrahler, 60 cm 2er Set Power LED / Grund 2er Set Stabbel.LED / Grund | | | | | | | | | 90052 90342 90352 | | 90052 90342 90352 | |
|  | | Korpus ohne Front | 90090 | | | | | | | | | | | |
|  | | 2. Standardtiefe 41,7 cm incl. Front | 90017 | | | | | | | | | | | |

DTS Front schlicht, 5-6 türlich inkl. 2 Außenseiten

Höhen: 207,0, 229,4 und 242,2 cm, Tiefe inkl. Front bis 59,5 cm. Inkl. 2 Böden, 1 Kleiderstange je Fach.
Korpus INNEN in Lack Weiss. In der Höhe 207,0 und 229,4 cm preisgleich

| | |
|--------|-------|
| Höhen: | Tiefe |
| 207 | 41,7 |
| 229 | 59,5 |
| 242 | |

Kränze und Passepartout
H: 19mm oder 33 mm

| Korpusausführung | Frontausführung | Preisgruppe | 19er + 33er | Kranzleiste | Passepartout |
|-----------------------------|-----------------------------|-------------|-------------|-------------|--------------|
| Lack Weiss matt | Lack Weiss | PG 1 | | | |
| Echtholzfurniert/ Lack matt | Echtholzfurniert, Lack matt | PG 2 | | | |
| Echtholzfurniert/ Lack matt | Hochglanz | PG 3 | | | |

Für den Aufbau in einer Nische benötigen Sie mind. 3 cm Luft in der Breite und 2 cm Luft zur Decke. PG 1 PG 2 PG 3 Stärke

| Grundschränke | Grundriss | Beschreibung | Best-Nr. | B | H | € | € | € | mm | Best-Nr. | € | Best-Nr. | € |
|---------------|---------------------------|---|----------------|-------|-------------------------|---|---|---|----------|------------------|----------------------------------|------------------|----------------------------------|
| | | 5-türlich | 93053 | 224,6 | 207,0 229,4 242,2 | | | | 19 33 | 902258 90251 | | 902254 90255 | |
| | | 5-türlich | 98230 | 229,6 | 207,0 229,4 242,2 | | | | 19 33 | 902308 902302 | | 902304 902305 | |
| | | 5-türlich | 98240 | 239,6 | 207,0 229,4 242,2 | | | | 19 33 | 902408 902402 | | 902404 902405 | |
| | | 5-türlich | 98250 | 249,6 | 207,0 229,4 242,2 | | | | 19 33 | 902508 902502 | | 902504 902505 | |
| | | 2er Set Aufsatzstrahler, 60 3er Set Power LED / Grund 3er Set Stabbel.LED / Grund | | | | | | | | | 90052 90343 90353 | | 90052 90343 90353 |
| | | 6-türlich | 93063 | 269,2 | 207,0 229,4 242,2 | | | | 19 33 | 902708 90261 | | 902704 90265 | |
| | | 6-türlich | 98280 | 279,2 | 207,0 229,4 242,2 | | | | 19 33 | 902808 902802 | | 902804 902805 | |
| | | 6-türlich | 98290 | 289,2 | 207,0 229,4 242,2 | | | | 19 33 | 902908 902902 | | 902904 902905 | |
| | | 6-türlich | 98300 | 299,2 | 207,0 229,4 242,2 | | | | 19 33 | 903008 903002 | | 903004 903005 | |
| | | 2er Set Aufsatzstrahler, 60 3er Set Aufsatzstrahler, 60 3er Set Power LED / Grund 3er Set Stabbel.LED / Grund | | | | | | | | | 90052 90053 90343 90353 | | 90052 90053 90343 90353 |
| | Für 45er +90er Elemente | 1 Spiegel für schlichte Türen Links Rechts | 90615 90715 | | | | | | | | | | |
| | Für 50er + 100er Elemente | 1 Spiegel für schlichte Türen Links Rechts | 90618 90718 | | | | | | | | | | |
| | | Optionale Fernbedienung für Schrankbeleuchtungen: Inkl. Funkempfänger Funktionen: Power-LED's: hell/dunkel dimmbar + Lichfarbe 2.700-6.000 Calvin LED Stabbeleuchtung: hell/dunkel dimmbar + Lichfarbe 2.700-6.000 Calvin LED Aufbaustrahler: hell/dunkel dimmbar | | | | | | | | | 90005 | | |
| | | Korpus ohne Front | 90090 | | | | | | | | | | |
| | | 2. Standardtiefe 41,7 cm incl. Front | 90017 | | | | | | | | | | |

MONDO AMADO 4030



Anbauschränke Front schlicht inkl. einer Mittelseite







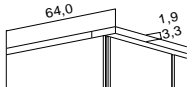
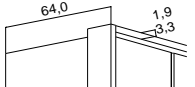

Höhen: 207,0, 229,4 und 242,2 cm, Tiefe inkl. Front bis 59,5 cm. Inkl. 2 Böden, 1 Kleiderstange je Fach.
Korpus INNEN in Lack Weiss. In der Höhe 207,0 und 229,4 cm preisgleich

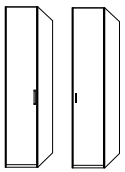
| Höhen: | Tiefe |
|--------|-------|
| 207 | 41,7 |
| 229 | 59,5 |
| 242 | |







Kränze und Passepartout
H: 19mm oder 33 mm

| Korpusausführung | Frontausführung | Preisgruppe | 19er + 33er | Kranzleiste | Passepartout |
|-----------------------------|-----------------------------|-------------|-------------------|---|---|
| Lack Weiss matt | Lack Weiss matt | PG 1 | |  |  |
| Echtholzfurniert/ Lack matt | Echtholzfurniert, Lack matt | PG 2 | | | |
| Echtholzfurniert/ Lack matt | Hochglanz | PG 3 | | | |

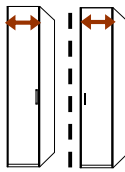
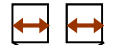
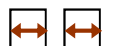
Für den Aufbau in einer Nische benötigen Sie mind. 3 cm Luft in der Breite und 2 cm Luft zur Decke. PG 1 PG 2 PG 3 Stärke

| Anbauschränke | Grundriss | Beschreibung | Best-Nr. | B | H | € | € | € | mm | Best-Nr. | € | Best-Nr. | € | |
|--|---|---|---|--------------|-------------------------|-------------------------|---|---|----------|------------------|------------------|-------------------------|------------------|-------------------------|
|  |  | 1-türig links 1-türig rechts | 93113 93213 | 44,5 44,5 | 207,0 229,4 242,2 | | | | 19 33 | 900448 90311 | | 900444 90315 | | |
| |  | 1-türig links 1-türig rechts | 98149 98249 | 49,5 49,5 | 207,0 229,4 242,2 | | | | 19 33 | 900498 900492 | | 900494 900495 | | |
| |  | 1er Set Power LED / Anbau 1er Set Stabbel.LED / Anbau | | | | | | | | | 90340 90350 | | 90340 90350 | |
| |  |  | 2-türig | 93223 | 89,1 | 207,0 229,4 242,2 | | | | 19 33 | 900898 90321 | | 900894 90325 | |
| | |  | 2-türig | 98099 | 99,1 | 207,0 229,4 242,2 | | | | 19 33 | 900998 900992 | | 900994 900995 | |
| | |  | 1 Aufsatzstrahler (Anbau) 1er Set Power LED / Anbau 1er Set Stabbel.LED / Anbau | | | | | | | | | 90050 90340 90350 | | 90050 90340 90350 |

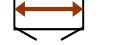
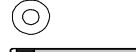
Grund und Anbau Flex-Elemente

| | | | | | | | | | | | | | | |
|---|---|---|--------------------------------------|----------------|-------------------------|-------------------------|--|--|----------|------------------|------------------|------------------|------------------|--|
|  |  | Grund Flex-Element 1-türig links 1-türig rechts | 993313 993013 | 21,9 - 51,4 | 207,0 229,4 242,2 | | | | 19 33 | 900508 900502 | | 900504 900505 | | |
| |  | Anbau Flex-Element 1-türig links 1-türig rechts | 993113 993213 | 20-49 20-49 | 207,0 229,4 242,2 | | | | 19 33 | 900498 900492 | | 900494 900495 | | |
| |  | 1er Set Power LED / Anbau 1er Set Stabbel.LED / Anbau | | | | | | | | | 90340 90350 | | 90340 90350 | |
| |  |  | Grund Flex-Element 2-türig | 993023 | 41,9 - 101 | 207,0 229,4 242,2 | | | | 19 33 | 901008 901002 | | 901004 901005 | |
|  | | Anbau Flex-Element 2-türig | 993223 | 40-99 40-99 | 207,0 229,4 242,2 | | | | 19 33 | 900998 900992 | | 900994 900995 | | |
|  | | 1er Set Power LED / Anbau 1er Set Stabbel.LED / Anbau | | | | | | | | | 90340 90350 | | 90340 90350 | |
|  | | | Korpus ohne Front | 90090 | | | | | | | | | | |
| |  | 2. Standardtiefe 41,7 cm incl. Front | 90017 | | | | | | | | | | | |

MONDO AMADO 4030



Ecken und abgeschrägte Elemente, Front schlicht

(Anbauschränk incl. 1 x Mittelseite)

Höhen: 207,0, 229,4 und 242,2 cm, Tiefe inkl. Front bis 59,5 cm. Inkl. 2 Böden, 1 Kleiderstange je Fach.
Korpus INNEN in Lack Weiss. In der Höhe 207,0 und 229,4 cm preisgleich

| Höhen: | Tiefe |
|--------|-------|
| 207 | 41,7 |
| 229 | 59,5 |
| 242 | |

Kränze und Passepartout
H: 19 mm oder 33 mm

| Korpusausführung | Frontausführung | Preisgruppe | | | 19er + 33er | Kranzleiste | | Passepartout | | | | |
|---|--|-----------------|----------------|-------------------------|-------------------|-------------|------|------------------------------|------------------------------------|--------|--------------------------|--------|
| Lack Weiss matt | Lack Weiss matt | PG 1 | | | | | | | | | | |
| Echtholz furniert/ Lack matt | Echtholz furniert/Lack matt | PG 2 | | | | | | | | | | |
| Echtholz furniert/ Lack matt | Hochglanz | PG 3 | | | | | | | | | | |
| Für den Aufbau in einer Nische benötigen Sie mind. 3 cm Luft in der Breite und 2 cm Luft zur Decke. | | | | | PG 1 | PG 2 | PG 3 | Stärke | KL | PG 1-3 | PP | PG 1-3 |
| | Beschreibung | Best-Nr. | B | H | € | € | € | mm | Best-Nr. | € | Best-Nr. | € |
| | Grundschränk Ecke 45° Startelement oder solo stehend. 1-türig links 1-türig rechts | 93792 93692 | 92,5 92,5 | 207,0 229,4 242,2 | | | | 19 33 | 900948 90561 | | technisch nicht möglich! | |
| | Anbauschränk Ecke 45° 1-türig links 1-türig rechts | 93793 93693 | 90,6 / 92,5 | 207,0 229,4 242,2 | | | | 19 33 | 900938 90361 | | 900934 90365 | |
| | Grundschränk Ecke 90°, 2-türig, inkl. Eckenlegeböden Startelement oder solo stehend. | 93196 | 105,0 | 207,0 229,4 242,2 | | | | 19 33 | 901048 901042 | | technisch nicht möglich! | |
| | Anbauschränk Ecke 90°, 2-türig, inkl. Eckenlegeböden (2 x Beleuchtung notwendig KL oder PPT) | 93197 | 105,0 | 207,0 229,4 242,2 | | | | 19 33 | 901038 901032 | | 901034 901035 | |
| | Grundschränk Ecke begehbar, 2-türig, inkl. 2 Innenspiegel + Innenbel. Startelement. * für 70133 (90er Innenschübe) geeignet | 93192 | 123,7 | 207,0 229,4 242,2 | | | | 19 33 | 901258 90821 | | technisch nicht möglich! | |
| | Anbauschränk Ecke begehbar, 2-türig, inkl. 2 Innenspiegel + Innenbel., (Schenkel rechts 121,8 cm) * für 70133 (90er Innenschübe) geeignet | 93193 | 121,8 | 207,0 229,4 242,2 | | | | 19 33 | 901248 90421 | | 901244 90425 | |
| | Grundschränk Ecke begehbar, 2-türig, inkl. Eck-Einlegeböden, inkl. Innenbel. Startelement. voll nutzbar * für 70133 (90er Innenschübe) geeignet | 93198 | 123,7 | 207,0 229,4 242,2 | | | | 19 33 | 901258 90821 | | technisch nicht möglich! | |
| | Anbauschränk Ecke begehbar, 2-türig, inkl. Eck-Einlegeböden, inkl. Innenbel., (Schenkel rechts 121,8 cm) voll nutzbar * für 70133 (90er Innenschübe) geeignet | 93199 | 121,8 | 207,0 229,4 242,2 | | | | 19 33 | 901248 90421 | | 901244 90425 | |
| | Grundschränk abgeschrägt 5 Böden Startelement oder solo stehend. 1-türig links 1-türig rechts | 93612 93712 | 43,1 43,1 | 207,0 229,4 242,2 | | | | 19 L 33 L 19 R 33 R | 901438 90621 902438 90721 | | technisch nicht möglich! | |
| | Anbauschränk abgeschrägt 5 Böden Anbau an Grundschränken 1-türig links 1-türig rechts | 93613 93713 | 41,2 41,2 | 207,0 229,4 242,2 | | | | 19 L 33 L 19 R 33 R | 901428 90611 902428 90711 | | technisch nicht möglich! | |

Beleuchtung für die Grund- und Anbauschränke:

| | | | | | | | | | | | | |
|--|---|----------------|--|--|--|--|--|--|--|--|--|--|
| | 1 Aufsatzstrahler, 60 cm 1 Aufsatzstrahler (Anbau) Höhe + 6 cm | 90051 90050 | | | | | | | | | | |
| | 1er Set Power LED / Grund 1er Set Power LED / Anbau | 90341 90340 | | | | | | | | | | |
| | 1er Set Stabel.LED / Grund 1er Set Stabel.LED / Anbau | 90351 90350 | | | | | | | | | | |

MONDO AMADO 4030







Grund- u. Anbauregal, Frontschübe

(Anbauschränk incl. 1 x Mittelseite)

Höhen: 207,0, 229,4 und 242,2 cm, Tiefe inkl. Front bis 59,5 cm. Inkl. 2 Böden, 1 Kleiderstange je Fach.
Korpus INNEN in Lack Weiss. In der Höhe 207,0 und 229,4 cm preisgleich

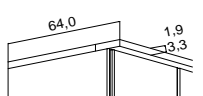
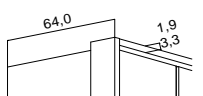
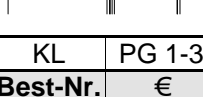
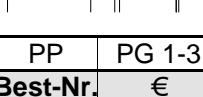

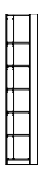
| Höhen: | Tiefe |
|--------|-------|
| 207 | 41,7 |
| 229 | 59,5 |
| 242 | |

Kränze und Passepartout
H: 19 mm oder 33 mm

| Korpusausführung | Frontausführung | Preisgruppe | | | Kranzleiste | | Passepartout | | | | | |
|---|--|---|--------|-------------------------|-------------------------|---|---|----------|----------------------------------|------------------|----------------------------------|------------------|
| Lack Weiss | Lack Weiss | PG 1 | | | 19er + 33er |  |  | | | | | |
| Echtholzfurniert/ Lack matt | Echtholzfurniert/ Lack matt | PG 2 | | | |  |  | | | | | |
| Echtholzfurniert/ Lack matt | Hochglanz | PG 3 | | | | | | | | | | |
| Für den Aufbau in einer Nische benötigen Sie mind. 3 cm Luft in der Breite und 2 cm Luft zur Decke. | | | | | PG 1 | PG 2 | PG 3 | Stärke | KL | PG 1-3 | PP | PG 1-3 |
| Grund-/Anbauschränke | Beschreibung | Best-Nr. | B | H | € | € | € | mm | Best-Nr. | € | Best-Nr. | € |
|  | Grund-Regal offen ...Startelement oder solo stehend inkl. 5 Böden | 91045 | 46,4 | 207,0 229,4 242,2 | | | | 19 33 | 900458 900452 | | 900454 900455 | |
| | | Anbau-Regal offen inkl. 5 Böden | 91003 | 44,5 | 207,0 229,4 242,2 | | | | 19 33 | 900448 900442 | | 900444 900445 |
|  | Grund-Regal offen ...Startelement oder solo stehend inkl. 5 Böden | 91030 | 31,9 | 207,0 229,4 242,2 | | | | 19 33 | 900328 900322 | | 900324 900325 | |
| | | Anbau-Regal offen inkl. 5 Böden | 913003 | 30,0 | 207,0 229,4 242,2 | | | | 19 33 | 900308 900302 | | 900304 900305 |
|  | 1er Set Power LED / Grund 1er Set Power LED / Anbau 1er Set Stabbel.LED / Grund 1er Set Stabbel.LED / Anbau | 90341 90340 90351 90350 | | | | | | | 90341 90340 90351 90350 | | 90341 90340 90351 90350 | |

Frontschubkästen schlicht. (Breitenkürzung nicht möglich!)

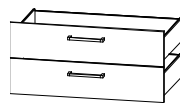
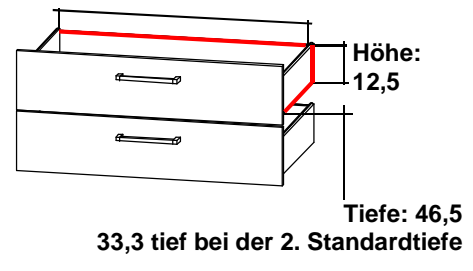
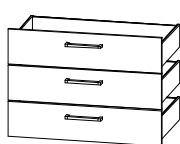
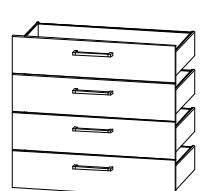
inkl. Teilauszug.

| Frontschübe mit Griff | (incl. Teilauszug) | Best-Nr. | B | H | PG 1 | PG 2 | PG 3 | Innenmaße der Schubkästen, in cm: |
|---|---|----------|------|------|------|------|------|--|
|  | 2er Set 45 cm | 90302 | 44,1 | 44,0 | | | | Elementbreite: 45er 50er 90er 100er Innenbreite Schubkasten: 38,7 43,7 83,3 93,3  |
| | 2er Set 50 cm | 90682 | 49,2 | 44,0 | | | | |
| | 2er Set 90 cm | 90402 | 88,8 | 44,0 | | | | |
| | 2er Set 100 cm | 90782 | 98,8 | 44,0 | | | | |
|  | 3er Set 45 cm | 90303 | 44,1 | 66,0 | | | | |
| | 3er Set 50 cm | 90683 | 49,2 | 66,0 | | | | |
| | 3er Set 90 cm | 90403 | 88,8 | 66,0 | | | | |
| | 3er Set 100 cm | 90783 | 98,8 | 66,0 | | | | |
|  | 4er Set 45 cm | 90304 | 44,1 | 88,0 | | | | |
| | 4er Set 50 cm | 90684 | 49,2 | 88,0 | | | | |
| | 4er Set 90 cm | 90404 | 88,8 | 88,0 | | | | |
| | 4er Set 100 cm | 90784 | 98,8 | 88,0 | | | | |
|  | Spiegel über Frontschübe Linkstür, 45 | 90628 | 45er | 34,1 | | | | |
| | Rechtstür, 45 | 90728 | 45er | 34,1 | | | | |
|  | Spiegel über Frontschübe Linkstür (50) | 90658 | 50er | 39,1 | | | | |
| | Rechtstür (50) | 90758 | 50er | 39,1 | | | | |
| | Wechsel zu Schienenset mit Vollauszug (59,5er Tiefe) pro Lade | 79008 | | | | | | |
| | Wechsel zu Schienenset mit Vollauszug (41,7er Tiefe) pro Lade | 79009 | | | | | | |

MONDO AMADO 4030

Farb- und Modellabweichungen bzw. die Korrektur von irrtümlichen Angaben behalten wir uns vor.

Grund- u. Anbau-TV-Elemente, 120 cm für alle Drehtüren, schlicht und mit Bauchbinde, Anbauschrank inkl. 1x Mittelseite

Höhen: 207,0, 229,4 und 242,2 cm, Tiefe inkl. Front bis 59,5 cm. Inkl. 2 Böden, 1 Kleiderstange je Fach.
Korpus INNEN in Lack Weiss. In der Höhe 207,0 und 229,4 cm preisgleich

| | |
|--------|-------|
| Höhen: | Tiefe |
| 207 | 41,7 |
| 229 | 59,5 |
| 242 | |



Kränze und Passepartout
H: 19 mm oder 33 mm

| Korpusausführung | Frontausführung | Preisgruppe | 19er + 33er | Kranzleiste | | Passepartout | |
|------------------------------|------------------------------|-------------|-------------|-------------|-----|--------------|-----|
| Lack Weiss | Lack Weiss | PG 1 | | 64,0 | 1,9 | 64,0 | 1,9 |
| Echtholz furniert/ Lack matt | Echtholz furniert/ Lack matt | PG 2 | | | | | |
| Echtholz furniert/ Lack matt | Hochglanz | PG 3 | | | | | |

Für den Aufbau in einer Nische benötigen Sie mind. 3 cm Luft in der Breite und 2 cm Luft zur Decke.

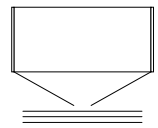
| Grund-/Anbauschränke | Beschreibung | Best-Nr. | B | H | € | € | € | mm | Best-Nr. | € | Best-Nr. | € |
|--|---|----------|-------|-------------------------|---|---|---|----------|------------------|---|------------------|---|
| TV-1 |  <p>...Startelement oder solo stehend TV-Grundschrank bestehend aus: 2kl. PTO Türen, Fach in Korpusfarbe, Paneel f. max. 43 Zoll Geräte, li./re. aufschwenkend montierbar, dahinter ein Regal in Weiss, 2 Kabeldurchlässe, 2 kl. Fächer in Korpusfarbe, 3 Frontschubkästen (Front optisch 120 cm, siehe Detailfoto)</p> <p>TV-Anbauschrank wie zuvor, jedoch als Anbauelement</p> | 93120 | 121,8 | 207,0 229,4 242,2 | | | | 19 33 | 901218 901212 | | 901214 901215 | |
| | | 93129 | 119,9 | 207,0 229,4 242,2 | | | | 19 33 | 901198 901192 | | 901194 901195 | |
| Direkter Weiterbau mit weiteren Frontschubkästen möglich, Flucht der Frontschübe stimmt überein. | | | | | | | | | | | | |

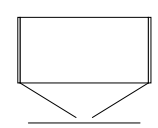
| Grund-/Anbauschränke | Beschreibung | Best-Nr. | B | H | € | € | € | mm | Best-Nr. | € | Best-Nr. | € |
|--|--|----------|-------|-------------------------|---|---|---|----------|------------------|---|------------------|---|
| TV-2 |  <p>...Startelement oder solo stehend TV-Grundschrank bestehend aus: 2kl. PTO Türen, Fach in Korpusfarbe, großes Fach für Standgeräte, ein Kabeldurchlass bauseits, 2 kl. Fächer in Korpusfarbe, 3 Frontschubkästen (Front optisch 120 cm, siehe Detailfoto)</p> <p>TV-Anbauschrank wie zuvor, jedoch als Anbauelement</p> | 94120 | 121,8 | 207,0 229,4 242,2 | | | | 19 33 | 901218 901212 | | 901214 901215 | |
| | | 94129 | 119,9 | 207,0 229,4 242,2 | | | | 19 33 | 901198 901192 | | 901194 901195 | |
| Direkter Weiterbau mit weiteren Frontschubkästen möglich, Flucht der Frontschübe stimmt überein. | | | | | | | | | | | | |

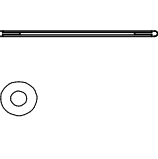
| | | | | | | | | | | | | |
|--|--|--|--|--|--|--|--|--|--|--|--|--|
| |  <p>1 Aufsatzstrahler, 60 cm 1 Aufsatzstrahler (Anbau) Höhe + 6 cm 2er Set Power LED / Grund 1er Set Power LED / Anbau, 2x ! 1er Set Stabbel.LED / Grund 1er Set Stabbel.LED / Anbau</p> | 90051 90050 90342 90340 90351 90350 | | | | | | | 90051 90050 90341 90340 90351 90350 | | 90051 90050 90341 90340 90351 90350 | |
|--|--|--|--|--|--|--|--|--|--|--|--|--|

!!! Wir empfehlen eine ausziehbare Wandhalterung mit Scherenbeschlag, für eine gleichmäßige Belastung und langlebige Nutzung des Panels.

TV-Fach:

TV-1: 90° schwenkbares TV-Paneel, links oder rechts aufschwenkend zu montieren. Für max. 43 Zoll Geräte, mit einer Breite von max. 101 cm und einem maximalen Gewicht von 15 kg. Bitte beachten Sie die Angaben zum Belüftungsabstand des jeweiligen TV-Herstellers!

TV-2: Offenes Fach für Standgeräte / zur individuellen Nutzung.

Fächeraufteilung:

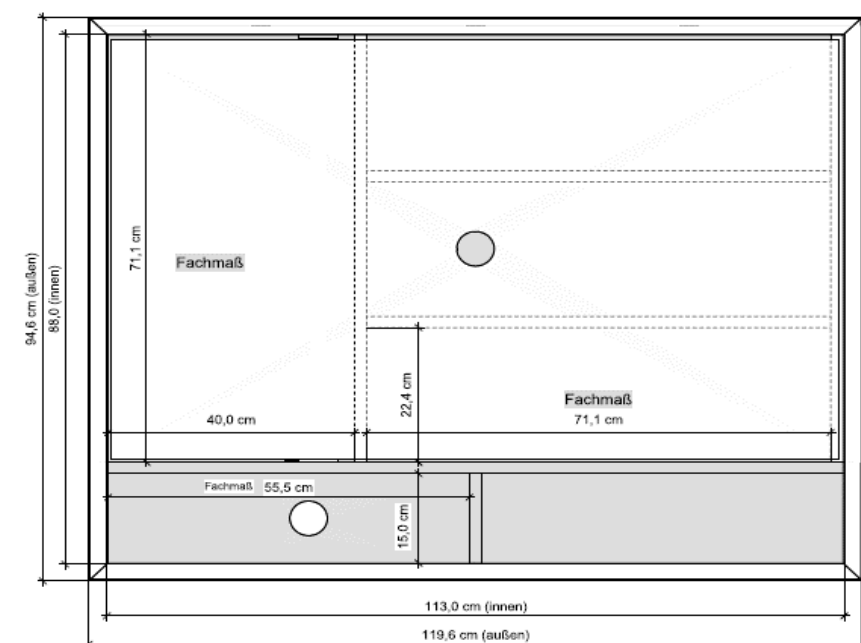

MONDO AMADO 4030

Farb- und Modellabweichungen bzw. die Korrektur von irrtümlichen Angaben behalten wir uns vor.

DTS mit Bauchbinde 1-4 türlich inkl. 2 Außenseiten

Höhen: 207,0, 229,4 und 242,2 cm, Tiefe inkl. Front bis 59,5 cm. Inkl. 2 Böden, 1 Kleiderstange je Fach.

Korpus INNEN in Lack Weiss. In der Höhe 207,0 und 229,4 cm preisgleich



Kränze und Passepartout
H: 19mm oder 33 mm

| Höhen: | Tiefe |
|--------|-------|
| 207 | 41,7 |
| 229 | 59,5 |
| 242 | |

| Korpusausführung | Frontausführung | Preisgruppe | 19er + 33er | Kranzleiste | Passepartout | |
|-----------------------------|-----------------------------|-------------|-------------------|-------------|--------------|--|
| Lack Weiss matt | Lack Weiss | PG 1 | | | | |
| Echtholzfurniert/ Lack matt | Echtholzfurniert, Lack matt | PG 2 | | | | |
| Echtholzfurniert/ Lack matt | Hochglanz | PG 3 | | | | |

Für den Aufbau in einer Nische benötigen Sie mind. 3 cm Luft in der Breite und 2 cm Luft zur Decke. PG 1 PG 2 PG 3

| Grundschränke | Grundriss | Beschreibung | Best-Nr. | B | H | € | € | € | Stärke mm | KL Best-Nr. | PG 1-3 € | PP Best-Nr. | PG 1-3 € | |
|-------------------|-----------|---|----------|-------|-------------------------|---|---|---|-----------|-------------------------|-------------------------|-------------------------|-------------------------|--|
| Schränk 1-türlich | | 1-türlich links | 97345 | 46,4 | 207,0 | | | | 19 | 90045 8 | | 90045 4 | | |
| | | 1-türlich rechts | 97045 | 46,4 | 229,4 242,2 | | | | 33 | 90045 2 | | 90045 5 | | |
| | | 1-türlich links | 97350 | 51,4 | 207,0 | | | | 19 | 90050 8 | | 90050 4 | | |
| | | 1-türlich rechts | 97050 | 51,4 | 229,4 242,2 | | | | 33 | 90050 2 | | 90050 5 | | |
| | | 1er Set Power LED / Grund 1er Set Stabbel.LED / Grund | | | | | | | | 90341 90351 | | 90341 90351 | | |
| Schränk 2-türlich | | 2-türlich | 97090 | 91,0 | 207,0 229,4 242,2 | | | | 19 33 | 90090 8 90090 2 | | 90090 4 90090 5 | | |
| | | 2-türlich | 97100 | 101,0 | 207,0 229,4 242,2 | | | | 19 33 | 90100 8 90100 2 | | 90100 4 90100 5 | | |
| | | 1 Aufsatzstrahler, 60 cm 1er Set Power LED / Grund 1er Set Stabbel.LED / Grund | | | | | | | | | 90051 90341 90351 | | 90051 90341 90351 | |
| | | | | | | | | | | | | | | |
| Schränk 3-türlich | | 3-türlich | 97135 | 135,5 | 207,0 229,4 242,2 | | | | 19 33 | 90135 8 90135 2 | | 90135 4 90135 5 | | |
| | | 3-türlich | 97140 | 140,5 | 207,0 229,4 242,2 | | | | 19 33 | 90140 8 90140 2 | | 90140 4 90140 5 | | |
| | | 3-türlich | 97140 | 140,5 | 207,0 229,4 242,2 | | | | 19 33 | 90140 8 90140 2 | | 90140 4 90140 5 | | |
| | | 3-türlich | 97150 | 150,5 | 207,0 229,4 242,2 | | | | 19 33 | 90150 8 90150 2 | | 90150 4 90150 5 | | |
| | | 1 Aufsatzstrahler, 60 cm 2er Set Power LED / Grund 2er Set Stabbel.LED / Grund | | | | | | | | 90051 90342 90352 | | 90051 90342 90352 | | |
| Schränk 4-türlich | | 4-türlich | 97180 | 180,1 | 207,0 229,4 242,2 | | | | 19 33 | 90180 8 90180 2 | | 90180 4 90180 5 | | |
| | | 4-türlich | 97190 | 190,1 | 207,0 229,4 242,2 | | | | 19 33 | 90190 8 90190 2 | | 90190 4 90190 5 | | |
| | | 4-türlich | 97190 | 190,1 | 207,0 229,4 242,2 | | | | 19 33 | 90190 8 90190 2 | | 90190 4 90190 5 | | |
| | | 4-türlich | 97200 | 200,1 | 207,0 229,4 242,2 | | | | 19 33 | 90200 8 90200 2 | | 90200 4 90200 5 | | |
| | | 2er Set Aufsatzstrahler, 60 2er Set Power LED / Grund 2er Set Stabbel.LED / Grund | | | | | | | | 90052 90342 90352 | | 90052 90342 90352 | | |

| | | | | | | | | | | | | | |
|--|---|-------|--|--|--|--|--|--|--|--|--|--|--|
| | 2. Standardtiefe 41,7 cm incl. Front | 90017 | | | | | | | | | | | |
|--|---|-------|--|--|--|--|--|--|--|--|--|--|--|

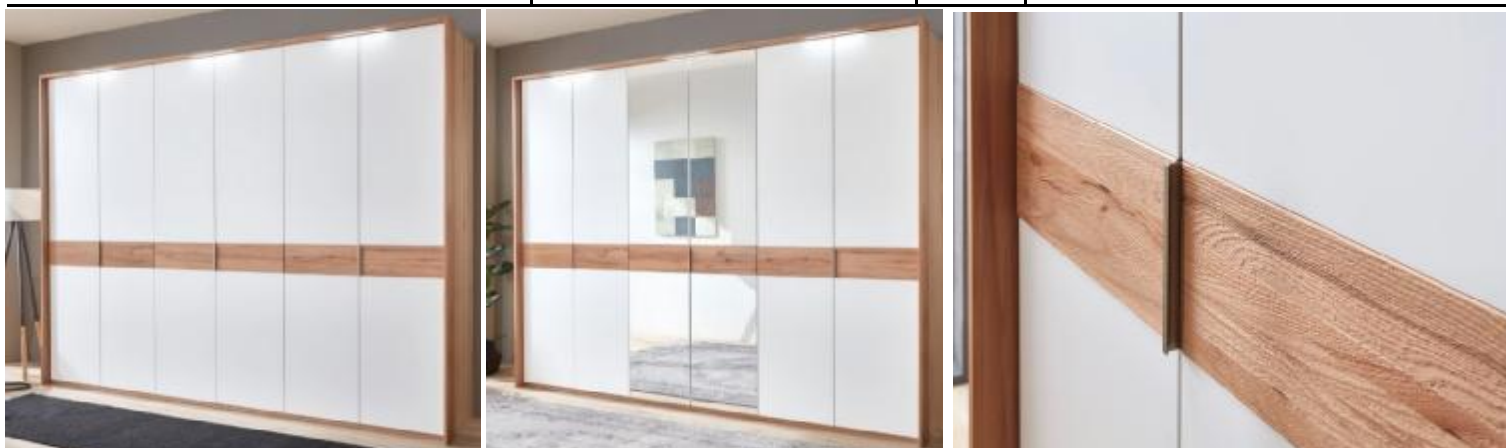

Griffe für Schränke mit Bauchbinde

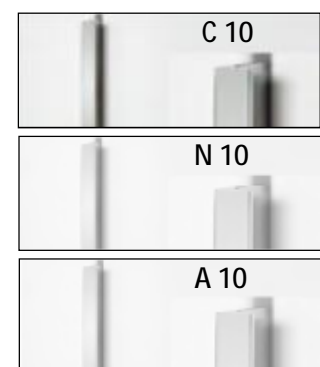

MONDO AMADO 4030

Farb- und Modellabweichungen bzw. die Korrektur von irrtümlichen Angaben behalten wir uns vor.

DTS mit Bauchbinde 5-6 türlich inkl. 2 Außenseiten

Höhen: 207,0, 229,4 und 242,2 cm, Tiefe inkl. Front bis 59,5 cm. Inkl. 2 Böden, 1 Kleiderstange je Fach.
Korpus INNEN in Lack Weiss. In der Höhe 207,0 und 229,4 cm preisgleich



Kränze und Passepartout
H: 19mm oder 33 mm

| Höhen: | Tiefe |
|--------|-------|
| 207 | 41,7 |
| 229 | 59,5 |
| 242 | |

| KorpUSAusführung | | Frontausführung | | | Preisgruppe | | | 19er + 33er | Kranzleiste | | Passepartout | | |
|---|--|--|----------------------------------|-------|-------------------------|------|------|-------------------|-------------|--------------------|----------------------------------|--------------------|----------------------------------|
| Lack Weiss matt | | Lack Weiss | | | PG 1 | | | | | | | | |
| Echtholzfurniert/ Lack matt | | Echtholzfurniert, Lack matt | | | PG 2 | | | | | | | | |
| Echtholzfurniert/ Lack matt | | Hochglanz | | | PG 3 | | | | | | | | |
| Für den Aufbau in einer Nische benötigen Sie mind. 3 cm Luft in der Breite und 2 cm Luft zur Decke. | | | | | PG 1 | PG 2 | PG 3 | Stärke | KL | PG 1-3 | PP | PG 1-3 | |
| Grundschränke | Grundriss | Beschreibung | Best-Nr. | B | H | € | € | € | mm | Best-Nr. | € | Best-Nr. | € |
| Schränk 5-türlich | | 5-türlich | 97225 | 224,6 | 207,0 229,4 242,2 | | | | 19 33 | 90225 8 90225 2 | | 90225 4 90225 5 | |
| | | 5-türlich | 97230 | 229,6 | 207,0 229,4 242,2 | | | | 19 33 | 90230 8 90230 2 | | 90230 4 90230 5 | |
| | | 5-türlich | 97240 | 239,6 | 207,0 229,4 242,2 | | | | 19 33 | 90240 8 90240 2 | | 90240 4 90240 5 | |
| | | 5-türlich | 97250 | 249,6 | 207,0 229,4 242,2 | | | | 19 33 | 90250 8 90250 2 | | 90250 4 90250 5 | |
| | | 2er Set Aufsatzstrahler, 60 3er Set Power LED / Grund 3er Set Stabbel.LED / Grund | | | | | | | | | 90052 90343 90353 | | 90052 90343 90353 |
| Schränk 6-türlich | | 6-türlich | 97270 | 269,2 | 207,0 229,4 242,2 | | | | 19 33 | 90270 8 90270 2 | | 90270 4 90270 5 | |
| | | 6-türlich | 97280 | 279,2 | 207,0 229,4 242,2 | | | | 19 33 | 90280 8 90280 2 | | 90280 4 90280 5 | |
| | | 6-türlich | 97290 | 289,2 | 207,0 229,4 242,2 | | | | 19 33 | 90290 8 90290 2 | | 90290 4 90290 5 | |
| | | 6-türlich | 97300 | 299,2 | 207,0 229,4 242,2 | | | | 19 33 | 90300 8 90300 2 | | 90300 4 90300 5 | |
| | | 2er Set Aufsatzstrahler, 60 3er Set Aufsatzstrahler, 60 3er Set Power LED / Grund 3er Set Stabbel.LED / Grund | | | | | | | | | 90052 90053 90343 90353 | | 90052 90053 90343 90353 |
| | Für 45er +90er Elemente Für 50er + 100er Elemente | 1 Spiegel mit Bauchbinde Links Rechts 1 Spiegel mit Bauchbinde Links Rechts | 90617 90717 90687 90787 | | | | | | | | | | |
| | | Wechsel zu schlichter Tür Links Rechts | 90639 90739 | | | | | | | | | | |
| | | 2. Standardtiefe 41,7 cm inkl. Front | 90017 | | | | | | | | | | |



Griffe für Schränke mit Bauchbinde

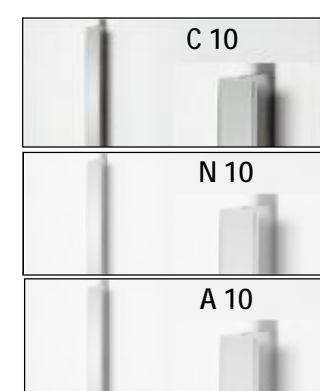

MONDO AMADO 4030



Anbauschränke mit Bauchbinde inkl. einer Mittelseite



Höhen: 207,0, 229,4 und 242,2 cm, Tiefe inkl. Front bis 59,5 cm. Inkl. 2 Böden, 1 Kleiderstange je Fach.
Korpus INNEN in Lack Weiss. In der Höhe 207,0 und 229,4 cm preisgleich

| Höhen: | Tiefe |
|--------|-------|
| 207 | 41,7 |
| 229 | 59,5 |
| 242 | |

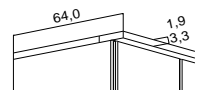
Kränze und Passepartout
H: 19mm oder 33 mm

| Korpusausführung | Frontausführung | Preisgruppe | 19er + 33er | Kranzleiste | Passepartout |
|-----------------------------|-----------------------------|-------------|-------------------|---|---|
| Lack Weiss matt | Lack Weiss matt | PG 1 | |  |  |
| Echtholzfurniert/ Lack matt | Echtholzfurniert, Lack matt | PG 2 | | | |
| Echtholzfurniert/ Lack matt | Hochglanz | PG 3 | | | |

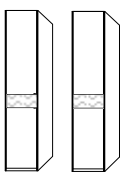
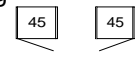
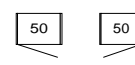
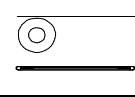
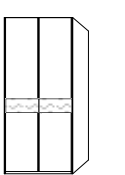

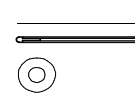
Für den Aufbau in einer Nische benötigen Sie mind. 3 cm Luft in der Breite und 2 cm Luft zur Decke. PG 1 PG 2 PG 3 Stärke

| Anbauschränke | Grundriss | Beschreibung | Best-Nr. | B | H | € | € | € | mm | KL Best-Nr. | PG 1-3 € | PP Best-Nr. | PG 1-3 € |
|---|---|---|----------|------|----------------|----------------|---|---|----|-------------------------|----------|-------------------------|----------|
| Anbauschränk 1-türig  |  | 1-türig links | 97144 | 44,5 | 207,0 | | | | 19 | 90044 8 | | 90044 4 | |
| | | 1-türig rechts | 97244 | 44,5 | 229,4 242,2 | | | | 33 | 90044 2 | | 90044 5 | |
| |  | 1-türig links | 97149 | 49,5 | 207,0 | | | | 19 | 90049 8 | | 90049 4 | |
| | | 1-türig rechts | 97249 | 49,5 | 229,4 242,2 | | | | 33 | 90049 2 | | 90049 5 | |
| |  | 1er Set Power LED / Anbau 1er Set Stabbel.LED / Anbau | | | | | | | | 90340 90350 | | 90340 90350 | |
| Anbauschränk 2-türig  |  | 2-türig | 97089 | 89,1 | 207,0 | | | | 19 | 90089 8 | | 90089 4 | |
| | | | | | | 229,4 242,2 | | | | 33 | 90089 2 | | 90089 5 |
| |  | 2-türig | 97099 | 99,1 | 207,0 | | | | 19 | 90099 8 | | 90099 4 | |
| | | | | | | 229,4 242,2 | | | | 33 | 90099 2 | | 90099 5 |
| |  | 1 Aufsatzstrahler (Anbau) 1er Set Power LED / Anbau 1er Set Stabbel.LED / Anbau | | | | | | | | 90050 90340 90350 | | 90050 90340 90350 | |

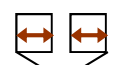
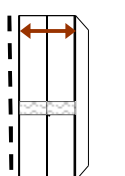
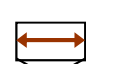
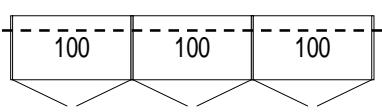
Grund und Anbau Flex-Elemente

| | | | | | | | | | | | | | | |
|--|---|--|---|----------------|-------------------------|--|--|--|----------|--------------------|----------------|--------------------|----------------|--|
| Flex Element 1-türig  |  | Grund Flex-Element 1-türig links 1-türig rechts | 997350 997050 | 21,9 - 51,4 | 207,0 229,4 242,2 | | | | 19 33 | 90050 8 900502 | | 90050 4 900505 | | |
| | | Anbau Flex-Element 1-türig links 1-türig rechts | 997149 997249 | 20-49 20-49 | 207,0 229,4 242,2 | | | | 19 33 | 90049 8 90049 2 | | 90049 4 90049 5 | | |
| |  | 1er Set Power LED / Anbau 1er Set Stabbel.LED / Anbau | | | | | | | | | 90340 90350 | | 90340 90350 | |
| Flex Element 2-türig  |  | Grund Flex-Element 2-türig | 997100 | 41,9 - 101 | 207,0 229,4 242,2 | | | | 19 33 | 90100 8 90100 2 | | 90100 4 90100 5 | | |
| | | Anbau Flex-Element 2-türig | 997099 | 40-99 40-99 | 207,0 229,4 242,2 | | | | 19 33 | 90099 8 90099 2 | | 90099 4 90099 5 | | |
| |  | 1er Set Power LED / Anbau 1er Set Stabbel.LED / Anbau | | | | | | | | | 90340 90350 | | 90340 90350 | |
| | |  | 2. Standardtiefe 41,7 cm incl. Front | 90017 | | | | | | | | | | |

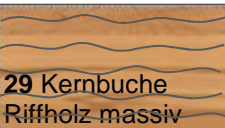
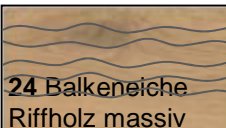
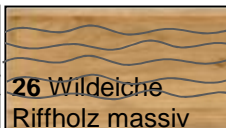
Auswahl für die Bauchbinde, sofern abweichend von der Korpusausführung

| | | | | |
|--|---|---|---|--|
|  |  |  |  |  |
|--|---|---|---|--|



Beispiel:

Ausführung 1602, Bauchbinde 26 (Korpus und Front in Lack Weiß, Bauchbinde in Wildeiche massiv)

MONDO AMADO 4030

Farb- und Modellabweichungen bzw. die Korrektur von irrtümlichen Angaben behalten wir uns vor.



Grund- u. Anbauecken und abgeschrägte Elemente mit Bauchbinde

Höhen: 207,0, 229,4 und 242,2 cm, Tiefe inkl. Front bis 59,5 cm. Inkl. 2 Böden, 1 Kleiderstange je Fach.
Korpus INNEN in Lack Weiss. In der Höhe 207,0 und 229,4 cm preisgleich

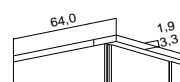
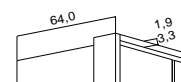

| Höhen: | Tiefe |
|--------|-------|
| 207 | 41,7 |
| 229 | 59,5 |
| 242 | |

Kränze und Passepartout
H: 19 mm oder 33 mm

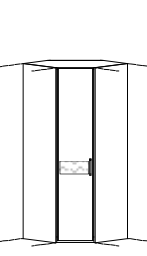
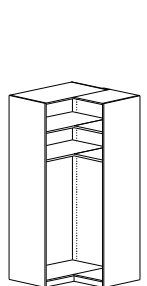
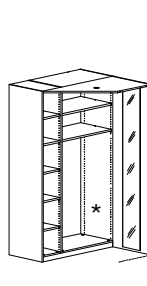
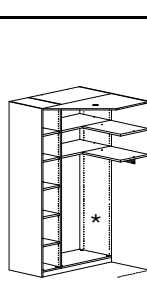
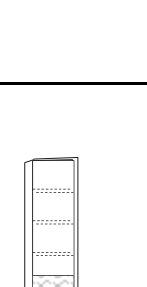
| KorpUSAusführung | Frontausführung | Preisgruppe | 19er + 33er | Kranzleiste | Passepartout |
|------------------------------|-----------------------------|-------------|-------------------|---|---|
| Lack Weiss matt | Lack Weiss matt | PG 1 | |  |  |
| Echtholz furniert/ Lack matt | Echtholz furniert/Lack matt | PG 2 | | | |
| Echtholz furniert/ Lack matt | Hochglanz | PG 3 | | | |

| Für den Aufbau in einer Nische benötigen Sie mind. 3 cm Luft in der Breite und 2 cm Luft zur Decke. | | | | | PG 1 | PG 2 | PG 3 | Stärke | KL | PG 1-3 | PP | PG 1-3 |
|---|---|----------------|----------------|-------------------------|------|------|------|------------------------------|--------------------------------------|--------|--------------------------|--------|
| Beschreibung | | Best-Nr. | B | H | € | € | € | mm | Best-Nr. | € | Best-Nr. | € |
|  | Grundschrank Ecke 45° Startelement oder solo stehend. 1-türig links 1-türig rechts | 97792 97692 | 92,5 92,5 | 207,0 229,4 242,2 | | | | 19 33 | 900948 900942 | | technisch nicht möglich! | |
| | Anbauschrank Ecke 45° 1-türig links 1-türig rechts | 97793 97693 | 90,6 / 92,5 | 207,0 229,4 242,2 | | | | 19 33 | 900938 900932 | | 900934 900935 | |
|  | Grundschrank Ecke 90°, 2-türig, inkl. Eckenlegeböden Startelement oder solo stehend. | 97196 | 105,0 | 207,0 229,4 242,2 | | | | 19 33 | 901048 901042 | | technisch nicht möglich! | |
| | Anbauschrank Ecke 90°, 2-türig, inkl. Eckenlegeböden (2 x Beleuchtung notwendig KL oder PPT) | 97197 | 105,0 | 207,0 229,4 242,2 | | | | 19 33 | 901038 901032 | | 901034 901035 | |
|  | Grundschrank Ecke begehbar, 2-türig, inkl. 2 Innenspiegel + Innenbel. Startelement. * für 70133 (90er Innenschübe) geeignet | 97192 | 123,7 | 207,0 229,4 242,2 | | | | 19 33 | 901258 901252 | | technisch nicht möglich! | |
| | Anbauschrank Ecke begehbar, 2-türig, inkl. 2 Innenspiegel + Innenbel., (Schenkel rechts 121,8 cm) * für 70133 (90er Innenschübe) geeignet | 97193 | 121,8 | 207,0 229,4 242,2 | | | | 19 33 | 901248 901242 | | 901244 901245 | |
|  | Grundschrank Ecke begehbar, 2-türig, inkl. Eck-Einlegeböden, inkl. Innenbel. Startelement. 2-türig * für 70133 (90er Innenschübe) geeignet | 97198 | 123,7 | 207,0 229,4 242,2 | | | | 19 33 | 901258 901252 | | technisch nicht möglich! | |
| | Anbauschrank Ecke begehbar, 2-türig, inkl. Eck-Einlegeböden, inkl. Innenbel., (Schenkel rechts 121,8 cm) 2-türig * für 70133 (90er Innenschübe) geeignet | 97199 | 121,8 | 207,0 229,4 242,2 | | | | 19 33 | 901248 901242 | | 901244 901245 | |
|  | Grundschrank abgeschrägt 5 Böden Startelement oder solo stehend. 1-türig links 1-türig rechts | 97612 97712 | 43,1 43,1 | 207,0 229,4 242,2 | | | | 19 L 33 L 19 R 33 R | 901438 901432 902438 902432 | | technisch nicht möglich! | |
| | Anbauschrank abgeschrägt 5 Böden Anbau an Grundschränken 1-türig links 1-türig rechts | 97613 97713 | 41,2 41,2 | 207,0 229,4 242,2 | | | | 19 L 33 L 19 R 33 R | 901428 901422 902428 902422 | | technisch nicht möglich! | |

Beleuchtung für die Grund- und Anbauschränke:

| | | | | | | | |
|--|---------------------------------------|-------|--|--|--|--|--|
|  | 1 Aufsatzstrahler, 60 cm | 90051 | | | | | |
| | 1 Aufsatzstrahler (Anbau) Höhe + 6 cm | 90050 | | | | | |
|  | 1er Set Power LED / Grund | 90341 | | | | | |
| | 1er Set Power LED / Anbau | 90340 | | | | | |
|  | 1er Set Stabbel.LED / Grund | 90351 | | | | | |
| | 1er Set Stabbel.LED / Anbau | 90350 | | | | | |



MONDO AMADO 4030



Grund- u. Anbauregal, Frontschübe

(Anbauschränk incl. 1 x Mittelseite)

Höhen: 207,0, 229,4 und 242,2 cm, Tiefe inkl. Front bis 59,5 cm. Inkl. 2 Böden, 1 Kleiderstange je Fach.
Korpus INNEN in Lack Weiss. In der Höhe 207,0 und 229,4 cm preisgleich

| | |
|--------|-------|
| Höhen: | Tiefe |
| 207 | 41,7 |
| 229 | 59,5 |
| 242 | |

Kränze und Passepartout
H: 19 mm oder 33 mm

| Korpusausführung | Frontausführung | Preisgruppe | | | 19er + 33er | Kranzleiste | Passepartout | | | | | |
|---|--|-------------|------|-------------------------|-------------------|-------------|-------------------------|----------|------------------|--------|------------------|------------------|
| Lack Weiss | Lack Weiss | PG 1 | | | | | | | | | | |
| Echtholzfurniert/ Lack matt | Echtholzfurniert/ Lack matt | PG 2 | | | | | | | | | | |
| Echtholzfurniert/ Lack matt | Hochglanz | PG 3 | | | | | | | | | | |
| Für den Aufbau in einer Nische benötigen Sie mind. 3 cm Luft in der Breite und 2 cm Luft zur Decke. | | | | | PG 1 | PG 2 | PG 3 | Stärke | KL | PG 1-3 | PP | PG 1-3 |
| Grund-/Anbauschränke | Beschreibung | Best-Nr. | B | H | € | € | € | mm | Best-Nr. | € | Best-Nr. | € |
| | Grund-Regal offen ...Startelement oder solo stehend inkl. 5 Böden | 91045 | 46,4 | 207,0 229,4 242,2 | | | | 19 33 | 900458 900452 | | 900454 900455 | |
| | | 91003 | 44,5 | 207,0 229,4 242,2 | | | | 19 33 | 900448 900442 | | 900444 900445 | |
| | Grund-Regal offen ...Startelement oder solo stehend inkl. 5 Böden | | | | 91030 | 31,9 | 207,0 229,4 242,2 | | | | 19 33 | 900328 900322 |
| | | 913003 | 30,0 | 207,0 229,4 242,2 | | | | 19 33 | 900308 900302 | | 900304 900305 | |
| | 1er Set Power LED / Grund | | | | 90341 | | | | | | | 90341 |
| | 1er Set Power LED / Anbau | 90340 | | | | | | | 90340 | | 90340 | |
| | 1er Set Stabbel.LED / Grund | 90351 | | | | | | | 90351 | | 90351 | |
| | 1er Set Stabbel.LED / Anbau | 90350 | | | | | | | 90350 | | 90350 | |

Frontschubkästen schlicht. (Breitenkürzung nicht möglich!)

inkl. Teilauszug.

| Frontschübe mit Griff | (incl. Teilauszug) | Best-Nr. | B | H | PG 1 | PG 2 | PG 3 | Innenmaße der Schubkästen, in cm: |
|---|---|----------|------|------|------|------|------|--|
| | 2er Set 45 cm | 90302 | 44,1 | 44,0 | | | | Elementbreite: 45er 50er 90er 100er Innenbreite Schubkasten: 38,7 43,7 83,3 93,3 Höhe: 12,5 Tiefe: 46,5 33,3 tief bei der 2. Standardtiefe |
| | 2er Set 50 cm | 90682 | 49,2 | 44,0 | | | | |
| | 2er Set 90 cm | 90402 | 88,8 | 44,0 | | | | |
| | 2er Set 100 cm | 90782 | 98,8 | 44,0 | | | | |
| | 3er Set 45 cm | 90303 | 44,1 | 66,0 | | | | |
| | 3er Set 50 cm | 90683 | 49,2 | 66,0 | | | | |
| | 3er Set 90 cm | 90403 | 88,8 | 66,0 | | | | |
| | 3er Set 100 cm | 90783 | 98,8 | 66,0 | | | | |
| | 4er Set 45 cm | 90304 | 44,1 | 88,0 | | | | |
| | 4er Set 50 cm | 90684 | 49,2 | 88,0 | | | | |
| | 4er Set 90 cm | 90404 | 88,8 | 88,0 | | | | |
| | 4er Set 100 cm | 90784 | 98,8 | 88,0 | | | | |
| | Spiegel über Frontschübe vollflächig Linkstür (45) | 90627 | 45er | 43,9 | | | | |
| | Rechtstür (45) | 90727 | 45er | 43,9 | | | | |
| | Spiegel über Frontschübe vollflächig Linkstür (50) | 90688 | 50er | 48,9 | | | | |
| | Rechtstür (50) | 90788 | 50er | 48,9 | | | | |
| Wechsel zu Schienenset mit Vollauszug (59,5er Tiefe) pro Lade | | 79008 | | | | | | |
| Wechsel zu Schienenset mit Vollauszug (41,7er Tiefe) pro Lade | | 79009 | | | | | | |

Schwebetürenschränke: Front- / Korpusausführungen / Preisgruppen / Stellfolgen

Korpus INNEN in Lack Weiss.

Beispiele zu Schwebetürenschränken



Design 1



Design 2



Design 30



Design 24

Preisgruppenübersicht Schwebetüren:

| Front: | KORPUS + BAUCHBINDE | | | | |
|-----------------|-----------------------------|-----------------------------|-------------------------|-------------------------|-------------------------|
| | Lack Weiss | Lack Manhattan | Kernbuche | Wildeiche | Balkeneiche |
| Lack Weiss | PG1 1602 (160.02.02) | PG2 1658 (160.02.18) | 1659 (160.02.09) | 1656 (160.02.06) | 1654 (160.02.04) |
| Lack Sand | PG2 1612 (160.21.02) | 1618 (160.21.18) | 1619 (160.21.09) | 1616 (160.21.06) | 1614 (160.21.04) |
| Lack Taupe | PG2 1632 (160.23.02) | 1638 (160.23.18) | 1639 (160.23.09) | 1636 (160.23.06) | 1634 (160.23.04) |
| Lack Satingrau | PG2 1622 (160.22.02) | 1628 (160.22.18) | 1629 (160.22.09) | 1626 (160.22.06) | 1624 (160.22.04) |
| Lack Manhattan | PG2 1652 (160.18.02) | 1608 (160.18.18) | 1699 (160.18.09) | 1696 (160.18.06) | 1694 (160.18.04) |
| Kernbuche | PG2 1642 (160.09.02) | 1648 (160.09.18) | 1609 (160.09.09) | - | - |
| Wildeiche | PG2 1662 (160.06.02) | 1668 (160.06.18) | - | 1606 (160.06.06) | - |
| Balkeneiche | PG2 1692 (160.04.02) | 1698 (160.04.18) | - | - | 1604 (160.04.04) |
| Hochglanz Weiss | PG3 1682 (160.08.02) | 1688 (160.08.18) | 1689 (160.08.09) | 1686 (160.08.06) | 1684 (160.08.04) |

Die Ausführungsnummer in (xxx.xx.xx) wird im Laufe des Jahres 2020 in Kraft treten.

Hierzu werden wir Sie frühzeitig Informieren. Bis dahin ändert sich für Ihre Bestellungen nichts.

Stellfolgen für Schwebetüren und funktionales Zubehör (FZB) für gekennzeichnete Elemente.

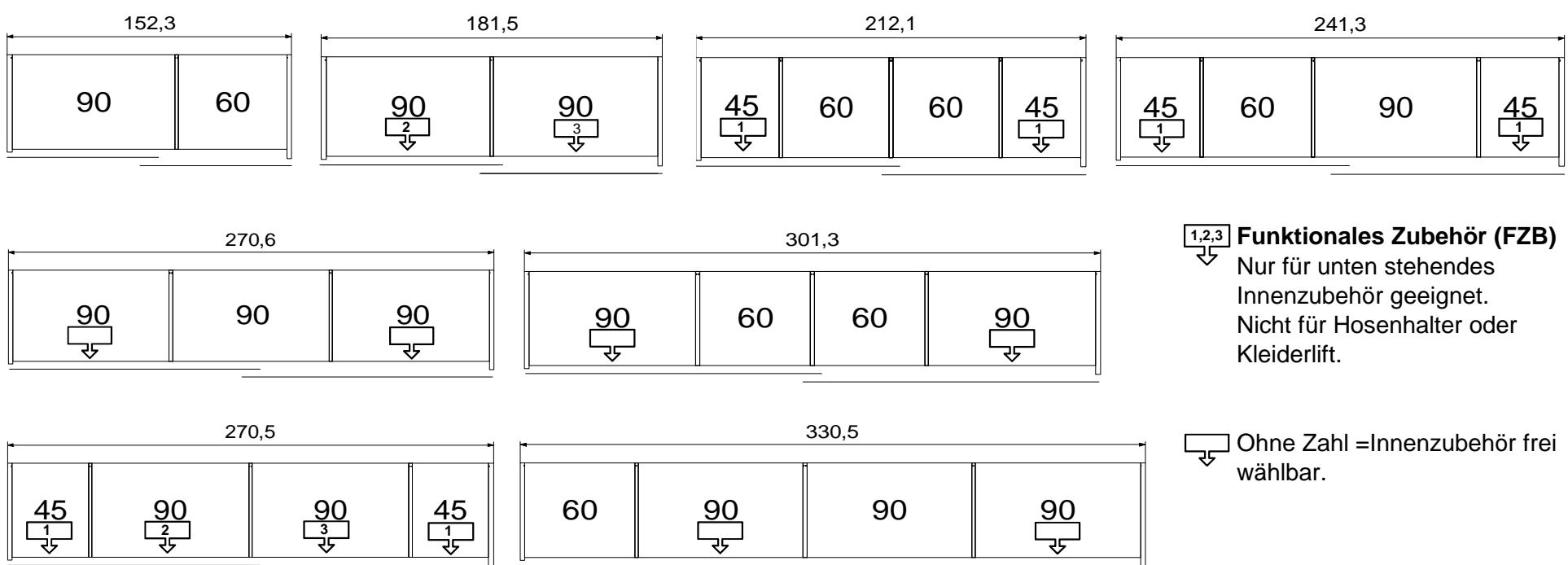

Innenschubkästen (ISK) für Schwebetüren, müssen mit einer Blende L/R ausgestattet sein, damit sie bei aufgeschobener Tür zu öffnen sind. In den äußeren Elementen können auch die standard ISK von der Zubehör (ZB) Seite geplant werden.

| | Best-Nr. | PG 1-3 | | Best-Nr. | PG 1-3 |
|--|--------------|---|--|--------------|---|
| | 70122 | 2er Set Innenschübe inkl. Abdeckblatt 2er Set, B/H 45/37 cm | | 70622 | 3er Set Innenschübe inkl. Abdeckblatt 3er Set, B/H 45/54 cm |
| | 71633 | 2er Set, B/H 90/37 cm 90er, Schwebetür links | | 71733 | 3er Set, B/H 90/54 cm 90er, Schwebetür |
| | 72633 | 2er Set, B/H 90/37 cm 90er, Schwebetür rechts | | 72733 | 3er Set, B/H 90/54 cm 90er, Schwebetür rech |

MONDO AMADO 4030

Farb- und Modellabweichungen bzw. die Korrektur von irrtümlichen Angaben behalten wir uns vor.





Schwebetürenschränke (STS) - Design 1, 2, 20-22, 30

Griffleisten immer in Chrom, optional in nickelfarbig matt / anthrazit matt/ Echtholz furniert, siehe unten.

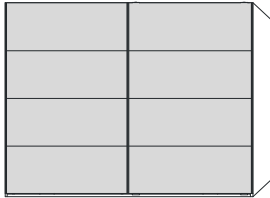

Höhen: Standard 230,4 cm! Wahlweise 208 cm preisgleich, Tiefe inkl. Front 68 cm. Fächer inkl. zwei 2 Böden, 1 Kleiderstange
Korpus INNEN in Lack Weiss. Grundrisse / Stellfolgen Siehe Seite 11.

Für den Aufbau in einer Nische benötigen Sie mind. 3 cm Luft in der Breite und 2 cm Luft zur Decke.

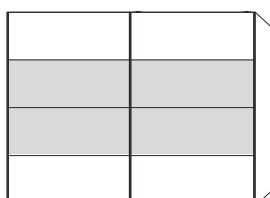
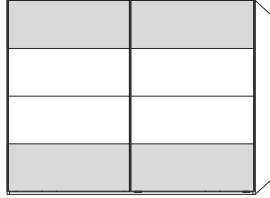
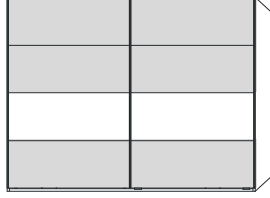
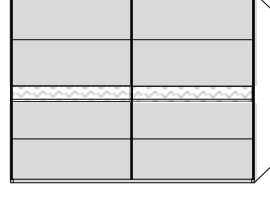
| Höhen: | Tiefe |
|--------|-------|
| 208 | 50,2 |
| 230 | 68,0 |
| 243 | |

| KorpUSAusführung | | Front Ausführung | | | | Griffleiste | | Preisgruppe | | |
|--|-----------------------------------|--------------------------------|---------------|---------------|---------------|---------------|---------------|---------------|---------------|---------------|
| Lack Weiss matt | | Lack Weiss matt | | | | Chrom | | PG 1 | | |
| Echtholz furniert + Lack matt | | Echtholz furniert + Lack matt | | | | Chrom | | PG 2 | | |
| Echtholz furniert + Lack matt | | HGL | | | | Chrom | | PG 3 | | |
| Inkl. Schließdämpfer Optional mit Öffnungsdämpfer, siehe unten. | | Schweber | 150 | 180 | 210 | 240 | 270 | 270 | 300 | 330 |
| | | Breite | 152,3 cm | 181,5 cm | 212,1 cm | 241,3 cm | 270,6 | 270,6 cm | 301,3 cm | 330,5 cm |
| | | Aufteilung | 90/60 | 90/90 | 45/60/60/45 | 45/60/90/45 | 90/90/90 | 45/90/90/45 | 90/60/60/90 | 60/90/90/90 |
|  | Design 1 H: 230/208 cm | Best.-Nr. | 961500 | 961800 | 962100 | 962400 | 962700 | 962710 | 963000 | 963300 |
| 8x Front Ausführung H: 243 cm | | PG 1 PG 2 PG 3 PG 1-3 | | | | | | | | |
|  | Design 2 H: 230/208 cm | Best.-Nr. | 961504 | 961804 | 962104 | 962404 | 962704 | 962714 | 963004 | 963304 |
| 4x Front Ausf., 4x Spiegel H: 243 cm | | PG 1 PG 2 PG 3 PG 1-3 | | | | | | | | |
|  | Design 20 H: 230/208 cm | Best.-Nr. | 961544 | 961844 | 962144 | 962444 | 962744 | 962724 | 963044 | 963344 |
| 4x Front Ausf. mittig Oben & unten KorpUSAusf. H: 243 cm | | PG 1 PG 2 PG 3 PG 1-3 | | | | | | | | |
|  | Design 21 H: 230/208 cm | Best.-Nr. | 961554 | 961854 | 962154 | 962454 | 962754 | 962734 | 963054 | 963354 |
| 4x Korpus Ausf. mittig Oben & unten Frontausf. H: 243 cm | | PG 1 PG 2 PG 3 PG 1-3 | | | | | | | | |
|  | Design 22 H: 230/208 cm | Best.-Nr. | 961506 | 961806 | 962106 | 962406 | 962706 | 962716 | 963006 | 963306 |
| 2x Korpus Ausf. Oben & unten Frontausf. H: 243 cm | | PG 1 PG 2 PG 3 PG 1-3 | | | | | | | | |
|  | Design 30 H: 230/208 cm | Best.-Nr. | 911508 | 911808 | 912108 | 912408 | 912708 | 912718 | 913008 | 913308 |
| 8x Front Ausführung Bauchbinde in KorpUSAusf. H: 243 cm | | PG 1 PG 2 PG 3 PG 1-3 | | | | | | | | |

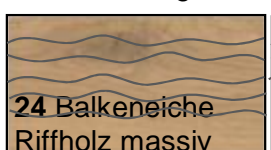
Auswahl für die Bauchbinde Design 30, sofern abweichend von der KorpUSAusführung:

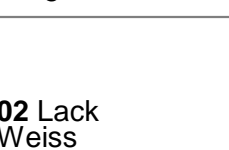
| | | | | |
|--|---|---|--|---|
|  |  |  |  |  |
| 29 Kernbuche Riffholz massiv | 24 Balkeneiche Riffholz massiv | 26 Wildeiche Riffholz massiv | 18 Lack Manhattan | 02 Lack Weiss |

| | | | |
|---|------------------|--------------|--------|
| Wechsel zu Griffleisten nickelfarbig matt | | 3er | |
| | Best.-Nr. | 97003 | o.Ber. |
| | Neu | | |
| Wechsel zu Griffleisten anthrazit matt | Best.-Nr. | 98003 | o.Ber. |
| Wechsel zu Griffleisten echtholz furniert | Best.-Nr. | 96003 | |

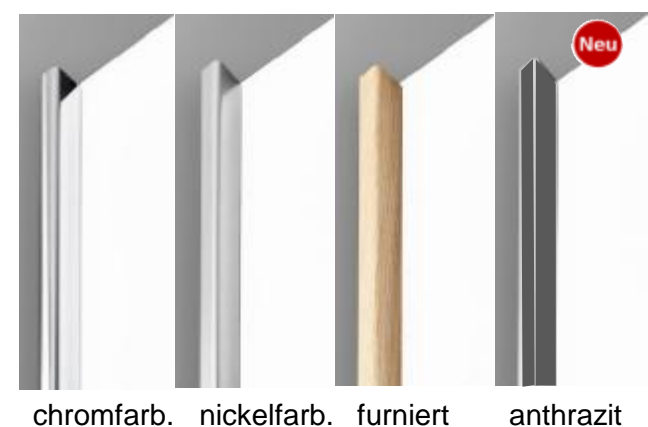

MONDO AMADO 4030

Farb- und Modellabweichungen bzw. die Korrektur von irrtümlichen Angaben behalten wir uns vor.

Schwebetürenschränke (STS) mit Zierleisten - Design 24-27

MONDO®



Nickel

Griff- und Zierleisten immer in nickelfarbig matt. Wechsel zu furnierten Griffleisten nicht möglich!

Höhen: Standard 230,4 cm! Wahlweise 208 cm preisgleich, Tiefe inkl. Front 68 cm. Fächer inkl. zwei 2 Böden, 1 Kleiderstange
Korpus INNEN in Lack Weiss. Grundrisse / Stellfolgen Siehe Seite 11.

Für den Aufbau in einer Nische benötigen Sie mind. 3 cm Luft in der Breite und 2 cm Luft zur Decke.

| Höhen: | Tiefe |
|--------|-------|
| 208 | 50,2 |
| 230 | 68,0 |
| 243 | |

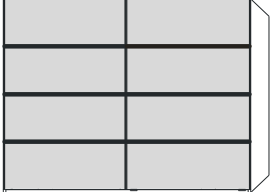
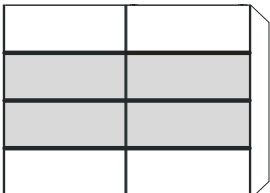
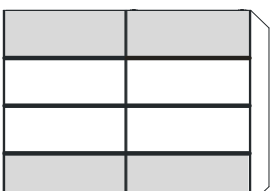
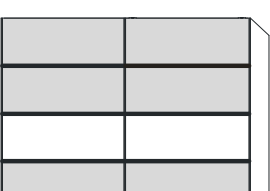
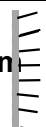
| KorpUSAusführung | Front Ausführung | | | | Griff- u. Zierleiste | | Preisgruppe | | |
|--|---|----------------------|---------------|----------------------|----------------------|----------------------|---------------|---------------|---------------|
| Lack Weiss matt | Lack Weiss matt | | | | Nickelfarbig, matt | | PG 1 | | |
| Echtholz furniert + Lack matt | Echtholz furniert + Lack matt | | | | Nickelfarbig, matt | | PG 2 | | |
| Echtholz furniert + Lack matt | HGL | | | | Nickelfarbig, matt | | PG 3 | | |
| Inkl. Schließdämpfer! Optional mit Öffnungsdämpfer, siehe unten. | Schweber | 150 | 180 | 210 | 240 | 270 | 270 | 300 | 330 |
| | Breite | 152,3 cm | 181,5 cm | 212,1 cm | 241,3 cm | 270,6 | 270,6 cm | 301,3 cm | 330,5 cm |
| | Aufteilung | 90/60 | 90/90 | 45/60/60/45 | 45/60/90/45 | 90/90/90 | 45/90/90/45 | 90/60/60/90 | 60/90/90/90 |
|  Design 24 H: 230/208 cm 6 Zierleisten, Nickelfarbig H: 243 cm 8x Front Ausführung | Best.-Nr. | 981500 | 981800 | 982100 | 982400 | 982700 | 982710 | 983000 | 983300 |
| | PG 1 PG 2 PG 3 PG 1-3 | | | | | | | | |
|  Design 25 H: 230/208 cm 6 Zierleisten, Nickelfarbig H: 243 cm 4x Front Ausf. mittig Oben & unten KorpUSAusf. | Best.-Nr. | 981544 | 981844 | 982144 | 982444 | 982744 | 982724 | 983044 | 983344 |
| | PG 1 PG 2 PG 3 PG 1-3 | | | | | | | | |
|  Design 26 H: 230/208 cm 6 Zierleisten, Nickelfarbig H: 243 cm 4x Korpus Ausf. mittig Oben & unten Frontausf. | Best.-Nr. | 981554 | 981854 | 982154 | 982454 | 982754 | 982734 | 983054 | 983354 |
| | PG 1 PG 2 PG 3 PG 1-3 | | | | | | | | |
|  Design 27 H: 230/208 cm 6 Zierleisten, Nickelfarbig H: 243 cm 2x Korpus Ausf. mittig Oben & unten Frontausf. | Best.-Nr. | 981506 | 981806 | 982106 | 982406 | 982706 | 982716 | 983006 | 983306 |
| | PG 1 PG 2 PG 3 PG 1-3 | | | | | | | | |
| Wechsel zu echtholz furnierten Griffleisten | Nicht möglich für Schwebetürenschränke Design 24-27 | | | | | | | | |
| LED Lichtleiste für Schrankinnenbeleuchtung L=152 cm (Pro Leiste 1 x Sensor)  | Best.-Nr. | 1er Set 71041 | PG1-3 | 2er Set 71042 | PG1-3 | 3er Set 71043 | PG1-3 | | |
| Tür Öffnungsdämpfer, dämpft beim Öffnen der Türen (1 x Pro Schrank) | Best.-Nr. | 70038 | | | | | | | |

MONDO AMADO 4030

Farb- und Modellabweichungen bzw. die Korrektur von irrtümlichen Angaben behalten wir uns vor.

MONDO



Schwebetürenschränke (STS) mit Zierleisten - Design 44-47

Neu

Griff- und Zierleisten immer in anthrazitfarbig matt. Wechsel zu furnierten Griffleisten nicht möglich!

Höhen: Standard 230,4 cm! Wahlweise 208 cm preisgleich, Tiefe inkl. Front 68 cm. Fächer inkl. zwei 2 Böden, 1 Kleiderstange
Korpus INNEN in Lack Weiss. Grundrisse / Stellfolgen Siehe Seite 11.

Für den Aufbau in einer Nische benötigen Sie mind. 3 cm Luft in der Breite und 2 cm Luft zur Decke.

| Höhen: | Tiefe |
|--------|-------|
| 208 | 50,2 |
| 230 | 68,0 |
| 243 | |

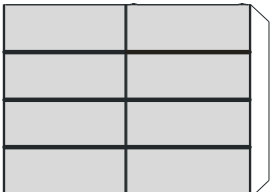
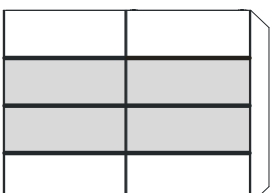
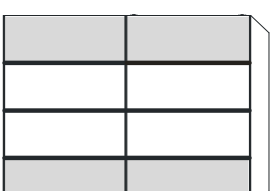
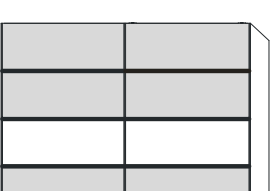
| KorpUSAusführung | Front Ausführung | Griff- u. Zierleiste | Preisgruppe | | | | | | | |
|--|---|----------------------|-------------|---------------|-------------|---------------|-------------|-------------|-------------|--|
| Lack Weiss matt | Lack Weiss matt | Anthrazitfarbig | PG 1 | | | | | | | |
| Echtholz furniert + Lack matt | Echtholz furniert + Lack matt | Anthrazitfarbig | PG 2 | | | | | | | |
| Echtholz furniert + Lack matt | HGL | Anthrazitfarbig | PG 3 | | | | | | | |
| Inkl. Schließdämpfer! Optional mit Öffnungsdämpfer, siehe unten. | Schweber | 150 | 180 | 210 | 240 | 270 | 270 | 300 | 330 | |
| | Breite | 152,3 cm | 181,5 cm | 212,1 cm | 241,3 cm | 270,6 | 270,6 cm | 301,3 cm | 330,5 cm | |
| | Aufteilung | 90/60 | 90/90 | 45/60/60/45 | 45/60/90/45 | 90/90/90 | 45/90/90/45 | 90/60/60/90 | 60/90/90/90 | |
|  Design 44 H: 230/208 cm 6 Zierleisten, anthrazitfarbig 8x Front Ausführung H: 243 cm | Best.-Nr. | 911500 | 911800 | 912100 | 912400 | 912700 | 912710 | 913000 | 913300 | |
| | PG 1 PG 2 PG 3 PG 1-3 | | | | | | | | | |
|  Design 45 H: 230/208 cm 6 Zierleisten, anthrazitfarbig 4x Front Ausf. mittig Oben & unten KorpUSAusf. H: 243 cm | Best.-Nr. | 911544 | 911844 | 912144 | 912444 | 912744 | 912724 | 913044 | 913344 | |
| | PG 1 PG 2 PG 3 PG 1-3 | | | | | | | | | |
|  Design 46 H: 230/208 cm 6 Zierleisten, anthrazitfarbig 4x Korpus Ausf. mittig Oben & unten Frontausf. H: 243 cm | Best.-Nr. | 911554 | 911854 | 912154 | 912454 | 912754 | 912734 | 913054 | 913354 | |
| | PG 1 PG 2 PG 3 PG 1-3 | | | | | | | | | |
|  Design 47 H: 230/208 cm 6 Zierleisten, anthrazitfarbig 2x Korpus Ausf. mittig Oben & unten Frontausf. H: 243 cm | Best.-Nr. | 951506 | 951806 | 952106 | 952406 | 952706 | 952716 | 953006 | 953306 | |
| | PG 1 PG 2 PG 3 PG 1-3 | | | | | | | | | |
| Wechsel zu echtholz furnierten Griffleisten | Nicht möglich für Schwebetürenschränke Design 44-47 | | | | | | | | | |
| LED Lichtleiste für Schrankinnenbeleuchtung L=152 cm (Pro Leiste 1 x Sensor) | Best.-Nr. | 1er Set 71041 | PG1-3 | 2er Set 71042 | PG1-3 | 3er Set 71043 | PG1-3 | | | |
| Tür Öffnungsdämpfer, dämpft beim Öffnen der Türen (1 x Pro Schrank) | Best.-Nr. | 70038 | | | | | | | | |

MONDO AMADO 4030



Farb- und Modellabweichungen bzw. die Korrektur von irrtümlichen Angaben behalten wir uns vor.





Kranzleisten, Passepartoutrahmen und Beleuchtung für Schwebetüren

Die Kranzleiste (KL) u. den Passepartout (PP) gibt es in zwei Materialstärken, 19 mm u. 33 mm. Für die Türöffnung benötigen wir links, rechts und oben eine 19 mm starke Distanzleiste, siehe Bemaßung, 3,8 u. 5,2 cm.

Schrankhöhen: Standard 230,4 cm! Wahlweise 208 cm. Schrankhöhe + 3,8 oder 5,2 cm.

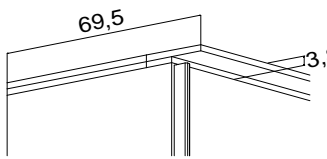
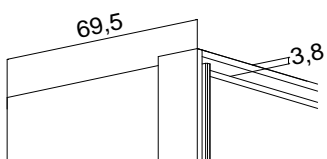
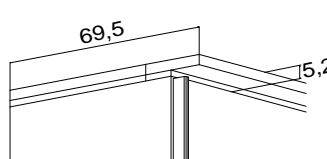
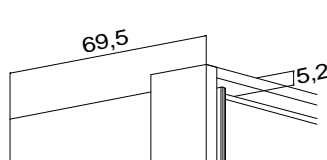
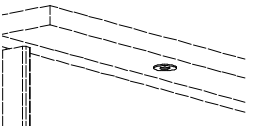
Für den Aufbau in einer Nische benötigen Sie mind. 3 cm Luft in der Breite und 2 cm Luft zur Decke.

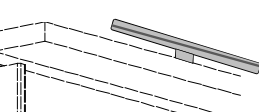
Höhen:
208
230
243

| Seitlicher Überstand: Kranzleisten sind immer korpusbündig und inkl. Retouren. Passepartoutrahmen stehen je Seite 3,8 oder 5,2 cm über. | Schweber | 150 | 180 | 210 | 240 | 270 | 270 | 300 | 330 |
|--|---|--------|--------|-------------|-------------|-------------|----------|-------------|-------------|
| | Aufteilung | 90/60 | 90/90 | 45/60/60/45 | 45/60/90/45 | 45/90/90/45 | 90/90/90 | 90/60/60/90 | 60/90/90/90 |
|  KL 19er | Best.-Nr. PG 1-3 | 901509 | 901809 | 902109 | 902409 | 902709 | 902709 | 903009 | 903309 |
|  PP 19er | Best.-Nr. PG 1-3 | 901503 | 901803 | 902103 | 902403 | 902703 | 902703 | 903003 | 903303 |
|  KL 33er | Best.-Nr. PG 1-3 | 901501 | 901801 | 902101 | 902401 | 902701 | 902701 | 903001 | 903301 |
|  PP 33er | Best.-Nr. PG 1-3 | 901500 | 901800 | 902100 | 902400 | 902700 | 902700 | 903000 | 903300 |
| Beleuchtungen | | | | | | | | | |
|  Power LED, Spots | Best.-Nr. PG 1-3 | 90342 | 90342 | 90342 | 90342 | 90344 | 90344 | 90344 | 90344 |
| | Anzahl | 2 | 2 | 2 | 2 | 4 | 4 | 4 | 4 |
|  LED Stabbeleuchtung | Best.-Nr. PG 1-3 | 90352 | 90352 | 90352 | 90352 | 90352 | 90352 | 90354 | 90354 |
| | Anzahl | 2 | 2 | 2 | 2 | 2 | 2 | 4 | 4 |
|  LED Aufbaustrahler, B: 60 cm H: +6 cm | Best.-Nr. PG 1-3 | 90052 | 90052 | 90052 | 90052 | 90052 | 90052 | 90053 | 90053 |
| | Anzahl | 2 | 2 | 2 | 2 | 2 | 2 | 3 | 3 |
|  | Optionale Fernbedienung für Schrankbeleuchtungen: Inkl. Funkempfänger Funktionen: Power LED: hell/dunkel dimmbar + Lichfarbe 2.700-6.000 Calvin LED Stabbeleuchtung: hell/dunkel dimmbar + Lichfarbe 2.700-6.000 Calvin LED Aufbaustrahler: hell/dunkel dimmbar | | | | | | | 90005 | |

Power LED

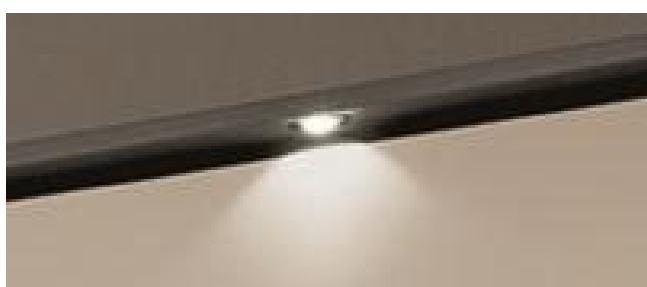

LED Stabbeleuchtung



LED Aufbaustrahler



Maßzugabe beim Anbau von Eckschränken an Schwebetürenschränken!

Bei dem Anbau von ECKSCHRÄNKEN an Schwebetüren muss eine **Maßzugabe** bei der Stellwand berücksichtigt werden.

Pro Anbau einer Ecke müssen **3,3 cm in der Breite** berücksichtigt werden. Aufgrund der vorstehenden rechten Schwebtür, ist die rechte Außenseite tiefer und somit muss bei einem Anbau einer Ecke auf der rechten Seite auch ein **Tiefen-/Breitenversprung von 9,5 cm** berücksichtigt werden. Beim Anbau auf der linken Schwebetüren Seite sind es 6,0 cm. Die hieraus entstehenden Stellmaße sehen Sie in den unten dargestellten Zeichnungen.

45° Ecke, 1-türig

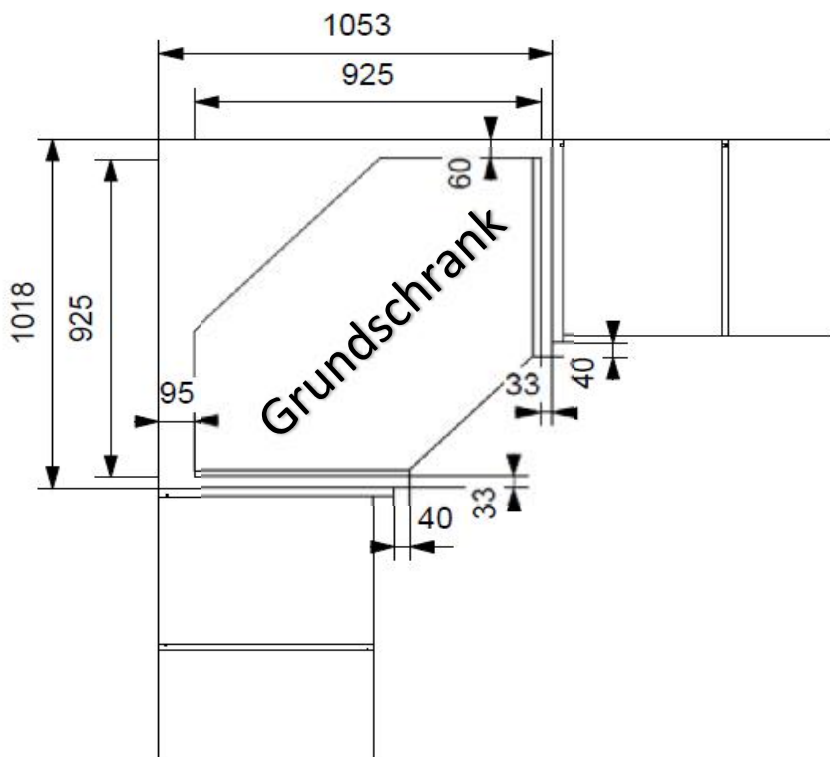

Begehbare Ecke, 2-türig

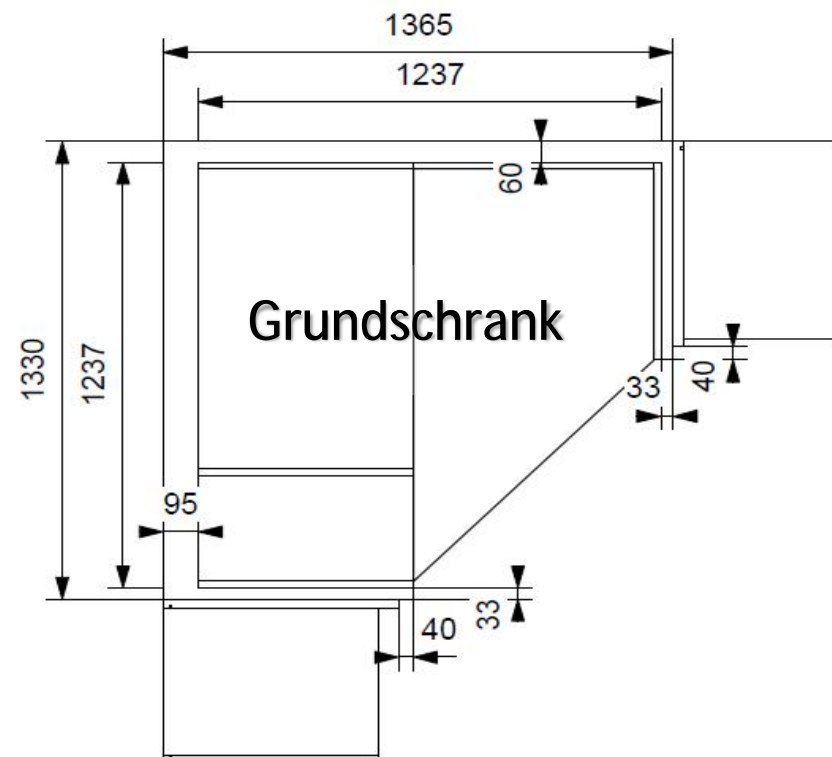

90° Ecke, 2-türig

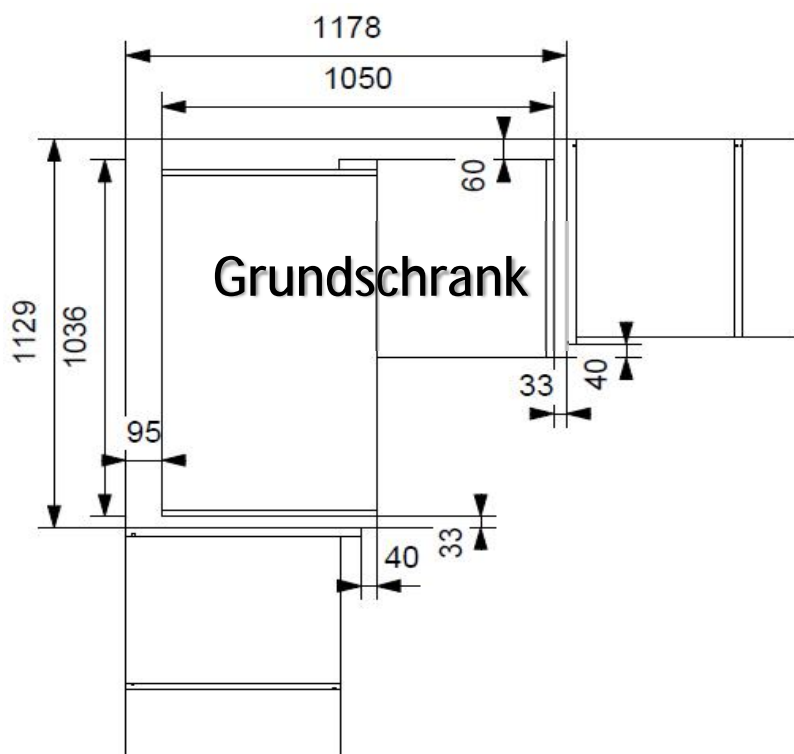

Begehbare Ecke, vollnutzbar, 2-türig

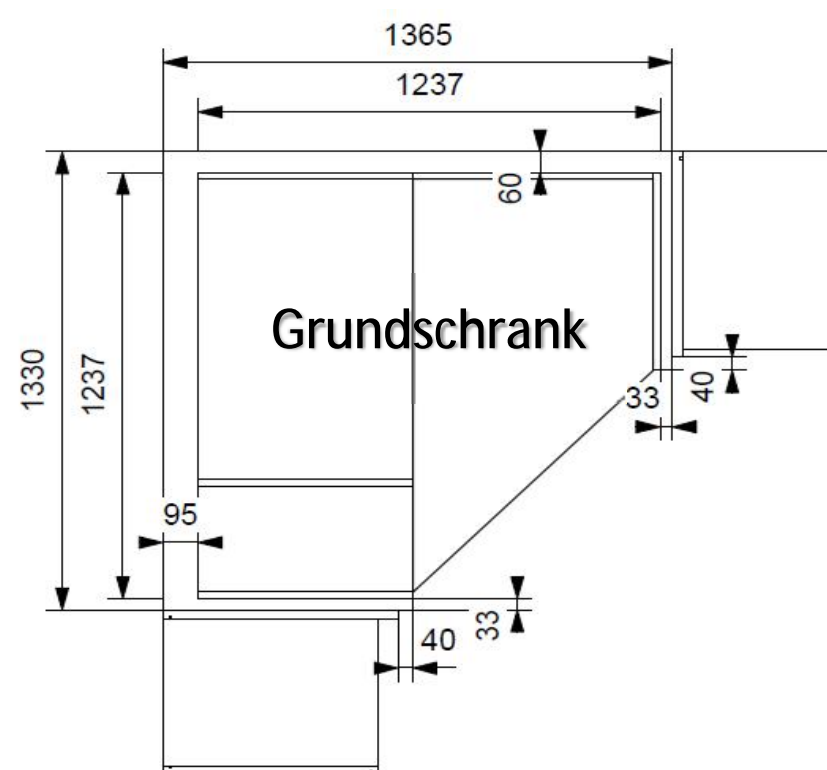



MONDO AMADO 4030

Farb- und Modellabweichungen bzw. die Korrektur von irrtümlichen Angaben behalten wir uns vor.

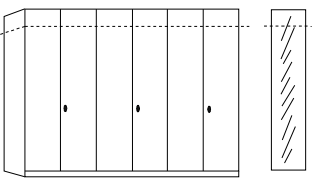
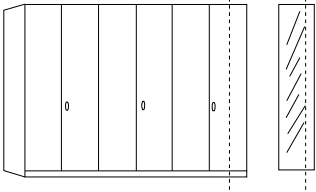
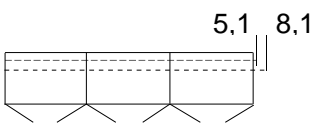
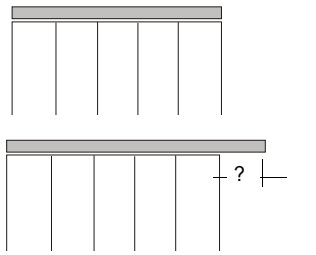
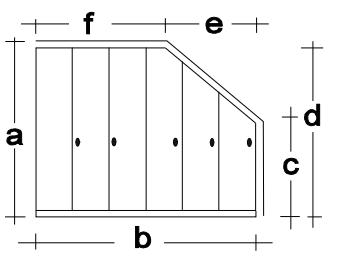
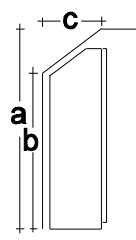
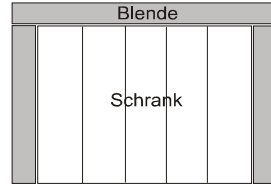

Sonderanfertigungen

Montagehinweis: Für den Aufbau in einer Nische benötigen Sie mind. 3 cm Luft in der Breite und 2 cm Luft zur Decke.

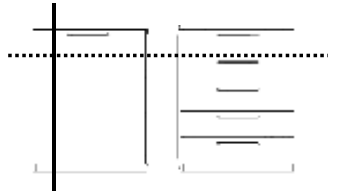
| Beschreibung | Best.-Nr. | PG 1-3 |
|---|--|---|
|  <p>Höhenkürzungen jeweils im Raster von 3,2 cm Spiegel Höhenkürzung Sockelkürzungen max. 2 cm, nur beim DTS Zweite Standard DTS-Höhe 207,0 cm Korpusmass Höhenkürzung Schwebetürenschränk, Korpus 208 cm</p> | pro Tür pro Spiegel pro Element inkl. Spiegelkürzung sofern mit bestellt Stets von oben, die 1. Kassette | 90010 90020 90030 90015 90040 |
|  <p>Breitenkürzung Breitenkürzung Breitenkürzung Spiegel Breitenkürzung</p> | am Einzelement an 1 Tür vom 2-trg. Element an 2 Türen vom 2-trg. Element pro Spiegel | 90006 90008 90009 90022 |
|  <p>Tiefenkürzungen mind. 2 cm jedoch nicht möglich im Bereich von 5,1 - 8,1 cm Keine Kürzung bei Innenschüben! Zweite Standard DTS-Tiefe (inkl. FSK, sofern gewünscht) Türstärke schicht: 2,0 cm</p> | pro Element 39,7 cm Korpusmass | 90016 90017 |
|  <p>Passepartout korpusbündig, Seitenteile werden weggelassen, Kopfkanten werden aufgezogen Kranzleiste oder Passepartout seitlich überstehend. Bitte gewünschten Überstand angeben!</p> | links rechts | 90210 90300 90301 |
|  <p>Abschrägungen seitlich nur bei 1-türigen Elementen möglich. Alle abgeschrägten Türen sind einheitlich links oder rechts angeschlagen. Bitte unbedingt alle Maße (a-f) angeben! Abschrägungen bei Spiegeltüren nicht möglich. <u>Türen mit Dachabschrägung sind mit Weitwinkelscharnieren ausgestattet!</u></p> | pro Tür | 90101 |
|  <p>Abschrägungen hinten. Bitte alle Maße (a-c) angeben!</p> | pro Element | 90012 |
|  <p>Blende Schrank Blenden: Gesamtlänge (ohne Fuge) max. 242 cm Kantenbearbeitung</p> | je qm pro lfd. Meter | 71000 71001 |
|  <p>Schrankseite links Schrankseite rechts Mittelwand für DTS/STS</p> | | 91415 91405 91305 |
|  <p>Schränke OHNE Front für Ankleidezimmer / Begehbare Schränke</p> | nur Korpus | 90090 |
| Sonderanfertigungen Konsolen und Kommoden | | |
|  <p>Höhenkürzungen Konsolen, Tür-, Schubladenkommoden (nur im Schubladenrastermaß) Breitenkürzung (nicht bei Schubladen) Türenkommode/n</p> | | 20003 20001 |

| Beschreibung | | Best. Nr | PG 1-3 | Beschreibung | | Best. Nr | PG 1-3 |
|---|--|--|--------|--|---|--|--------|
| Inkl. Abdeckboden | 45er + 50er Innenschübe (FZB) 45er 2er Set, B/H 45/37 cm 50er 2er Set, B/H 50/37 cm Innenmaß 45/50: B: 29,8, H: 10,5, T: 44,8 | 70122 70152 | | Inkl. Abdeckboden | 45er + 50er Innenschübe (FZB) 45er 3er Set, B/H 45/54 cm 50er 3er Set, B/H 50/54 cm Innenmaß 45/50: B: 29,8, H: 10,5, T: 44,8 | 70622 70652 | |
| Inkl. Abdeckboden | 90er + 100er Innenschübe (FZB) 90er 2er Set, B/H 90/37 cm 100er 2er Set, B/H 100/37 cm Innenmaß 90/100: B: 69,7, H: 10,5, T: 44,8 | 70133 70153 | | Inkl. Abdeckboden | 90er + 100er Innenschübe (FZB) 90er 3er Set, B/H 90/54 cm 100er 3er Set, B/H 100/54 cm Innenmaß 90/100: B: 69,7, H: 10,5, T: 44,8 | 70633 70653 | |
| Innenschubkästen können mit einem zusätzlichen Einlegeboden in der Höhe variabel eingebaut werden. | | | | | | | |
| | T-Einteilung für 90er Elemente für 100er Elemente inkl. 1 Mittelwand, H:160,5 cm, 3 Böden und einer kurzen Kleiderstange (Innenschübe 45er + 50er geeignet) | 91335 91350 | | | Innenspiegel für Schranktür 135 x 30,6 cm, (bauseitige Montage) 4er Set Weitwinkelscharniere 165°, gedämpft, nicht für Ecken, Schrägen, Schrankkommoden | 70004 70024 | |
| | Hosenhalter für 90er Elemente (FZB) für 14 Hosen Hosenhalter für 100er Elemente (FZB) für 16 Hosen (Variabel im Raster zu montieren) | 70330 70335 | | | Bückerfreie Zone bestehend aus:* 90er Innenschubkasten, 2 Schübe, 1 Einlegeboden, 1 Hosenhalter 100er Innenschubkasten, 2 Schübe, 1 Einlegeboden, 1 Hosenhalter | 70130 70131 | |
| | Schrankinnenbeleuchtung L=152 cm (Pro Leiste 1 x Sensor) 1er Set 2er Set 3er Set L=152 cm (Pro Leiste 1 x Sensor) | 71041 71042 71043 | | | Kleiderlift, für Elemente ab 90 cm (FZB) Max. Belastung 10 kg. (Variabel in der Breite zu verstellen) | 70045 | |
| | Einlegeboden für Fach 45 cm Fach 50 cm Fach 60 cm Fach 90 cm Fach 100 cm Schrägboden links Schrägboden rechts Offenes Regal, 30 cm Offenes Regal, 45 cm | 71010 71051 71061 71011 71099 71018 71028 71030 71045 | | | Kleiderstange für Fach 45 cm Fach 50 cm Fach 60 cm Fach 90 cm Fach 100 cm Halter für: Krawatten, Gürtel und Tücher | 70040 70050 70061 70041 70100 70043 | |
| | Eckschrankboden 45° | 71027 | | | | | |
| | Einlegeboden für bgb. Ecke voll nutzbar Innenecke 90° | 71129 71128 | | | | | |
| | Optionale Fernbedienung für Schrankbeleuchtungen: Power-LED's: LED Stabbeleuchtung: LED Aufbaustrahler: | | | Funktion: hell/dunkel dimmbar + Lichfarbe 2.700-6.000 Calvin hell/dunkel dimmbar + Lichfarbe 2.700-6.000 Calvin hell/dunkel dimmbar | | 90005 | |

Planungshinweise:

Funktionales Zubehör (FZB) kann beim Schieber nur in den äußeren Elementen eingebaut werden. Innenschübe siehe STS-Seite!

FZB= Innenschübe, Hosenhalter und Kleiderlift, können in der 2. Standardtiefe nicht bestellt werden - keine Funktion!

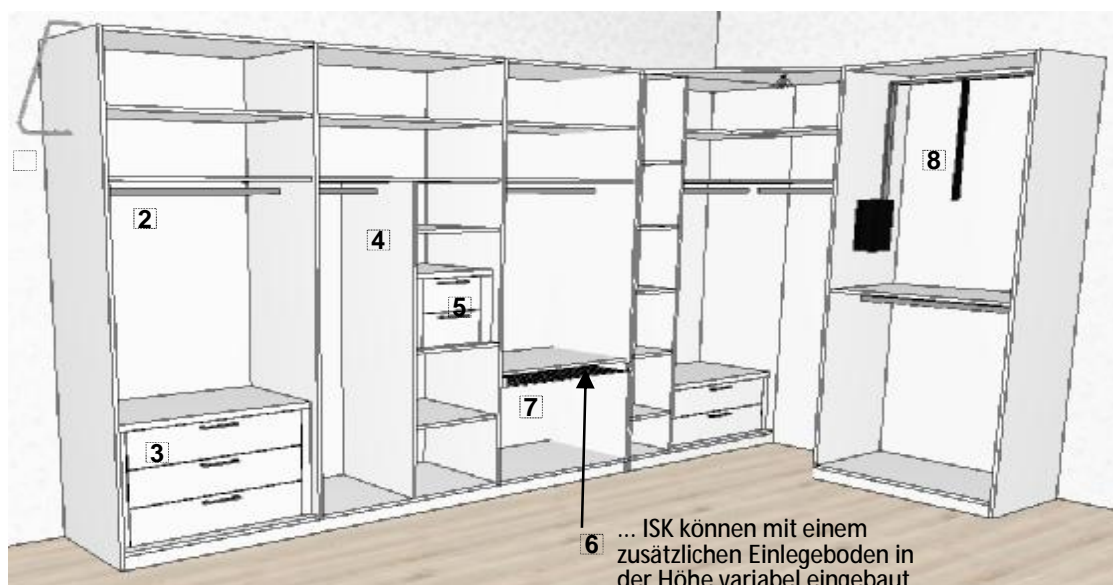

- 2. Kleiderstange
- 3. Innenschubkasten, 3er
- 4. T-Einteilung
- 5. Innenschubkasten (ISK) in T-Einteilung
- 6. zusätzlicher Einlegeboden
- 7. Hosenhalter
- 8. Kleiderlift

6 ... ISK können mit einem zusätzlichen Einlegeboden in der Höhe variabel eingebaut

MONDO AMADO 4030

Farb- und Modellabweichungen bzw. die Korrektur von irrtümlichen Angaben behalten wir uns vor.



Einzel- und Doppelbetten Exklusiv

| KorpUSAusführung | Front | Preisgruppe |
|---------------------------|---------------------------|-------------|
| Lack Weiss mat | Lack Weiss mat | PG 1 |
| Echtholzfurniert/Lack mat | Echtholzfurniert/Lack mat | PG 2 |

Bettrahmen in KorpUSAusführung. Matratzenrahmen Einlegetiefe max 18 cm. 4-fach höhenverstellbar, im Raster von 2,5 cm. Betten ab 140 cm sind mit einer Längstraverse ausgestattet!

| | | Einzelbetten 90 - 120 cm | | | | | | Doppelbetten 140 - 200 cm | | | | | | |
|--|-----------------------|---|-------|--------|--|-------|---------|---|-----------|------|---|-----------|------|--------|
| | | Polsterkopfteil Bogen, Bezug Elephant | | | Polsterkopfteil Stollen, Bezug Elephant | | | Polsterkopfteil Bogen, Bezug Elephant | | | Polsterkopfteil Stollen, Bezug Elephant | | | |
|  <p>Kopfteilhöhe (KTH) 102,8 Bettseitenhöhe (BSH) 48,4 cm Stelltiefe / -breite +21 / +9</p> | |  <p>102,8 48,4 cm +21 / +9</p> | | |  <p>95,0 cm 48,4 cm +11 / +9</p> | | |  <p>102,8 48,4 cm +21 / +9</p> | | |  <p>95,0 cm 48,4 cm +11 / +9</p> | | | |
| FüÙe Chrom | LiegefläÙe | Best.-Nr. | PG 1 | PG 2 | Best.-Nr. | PG 1 | PG 2-3 | LiegefläÙe | Best.-Nr. | PG 1 | PG 2 | Best.-Nr. | PG 1 | PG 2-3 |
|  | 90/200 | 813381 | | | 812381 | | | 140/200 | 833381 | | | 832381 | | |
| | 100/200 | 823381 | | | 822381 | | | 160/200 | 853381 | | | 852381 | | |
| | 120/200 | 843381 | | | 842381 | | | 180/200 | 863381 | | | 862381 | | |
| | | | | | | | | 200/200 | 873381 | | | 872381 | | |
| FüÙe Nickel | 90/200 | 810381 | | | 811381 | | | 140/200 | 830381 | | | 831381 | | |
| 100/200 | 820381 | | | 821381 | | | 160/200 | 850381 | | | 851381 | | | |
| 120/200 | 840381 | | | 841381 | | | 180/200 | 860381 | | | 861381 | | | |
| 200/200 | | | | | | | 200/200 | 870381 | | | 871381 | | | |
| FüÙe Anthrazit | 90/200 | 810338 | | | 811338 | | | 140/200 | 830338 | | | 831338 | | |
| 100/200 | 820338 | | | 821338 | | | 160/200 | 850338 | | | 851338 | | | |
| 120/200 | 840338 | | | 841338 | | | 180/200 | 860338 | | | 861338 | | | |
| 200/200 | | | | | | | 200/200 | 870338 | | | 871338 | | | |
| Schweb. FT, gerade | 90/200 | 814381 | | | 815381 | | | 140/200 | 834381 | | | 835381 | | |
| 100/200 | 824381 | | | 825381 | | | 160/200 | 854381 | | | 855381 | | | |
| 120/200 | 844381 | | | 845381 | | | 180/200 | 864381 | | | 865381 | | | |
| 200/200 | | | | | | | 200/200 | 874381 | | | 875381 | | | |
| Schweb. FT rund | 90/200 | 816381 | | | 817381 | | | 140/200 | 836381 | | | 837381 | | |
| 100/200 | 826381 | | | 827381 | | | 160/200 | 856381 | | | 857381 | | | |
| 120/200 | 846381 | | | 847381 | | | 180/200 | 866381 | | | 867381 | | | |
| 200/200 | | | | | | | 200/200 | 876381 | | | 877381 | | | |
| Stehendes FT rund | 90/200 | 818386 | | | 819386 | | | 140/200 | 838386 | | | 839386 | | |
| 100/200 | 828386 | | | 829386 | | | 160/200 | 858386 | | | 859386 | | | |
| 120/200 | 848386 | | | 849386 | | | 180/200 | 868386 | | | 869386 | | | |
| 200/200 | | | | | | | 200/200 | 878386 | | | 879386 | | | |
| Stehendes FT gerade | 90/200 | 818381 | | | 819381 | | | 140/200 | 838381 | | | 839381 | | |
| 100/200 | 828381 | | | 829381 | | | 160/200 | 858381 | | | 859381 | | | |
| 120/200 | 848381 | | | 849381 | | | 180/200 | 868381 | | | 869381 | | | |
| 200/200 | | | | | | | 200/200 | 878381 | | | 879381 | | | |
| Kunstleder | Wechsel zum Kopfteil: | | | | | | | | | | | | | |
|  | Kunstleder Weiss | | 80181 | | | 80183 | | | 80181 | | | 80183 | | |
| | Kunstleder Steingrau | | 80182 | | | 80184 | | | 80182 | | | 80184 | | |
| Stoff | Stoffbezug Anthrazit | | 80207 | | | 80212 | | | 80207 | | | 80212 | | |
|  | Stoffbezug Kieselgrau | | 80209 | | | 80213 | | | 80209 | | | 80213 | | |

Einzelbetten 90 - 120 cm

| KorpUSAusführung | Front | Preisgruppe |
|----------------------------|----------------------------|-------------|
| Lack Weiss mat | Lack Weiss mat | PG 1 |
| Echtholzfurniert/Lack matt | Echtholzfurniert/Lack matt | PG 2 |
| Echtholzfurniert | Hochglanz | PG 3 |

Bettrahmen in KorpUSAusführung. Matratzenrahmen Einlegetiefe max 18 cm. 4-fach höhenverstellbar, im Raster von 2,5 cm. Betten ab 140 cm sind mit einer Längstraverse ausgestattet!

| Kopfteil Bogen Holz Einzelbett Steckdose LI oder RE angeben. | Polsterkopfteil Rondo, Kunstleder Elephant | Polsterkopfteil gesteppt, Kunstleder Elephant | Kopfteil Multicolor Seitl. KT Spage CHROM | Kopfteil Multicolor Seitl. KT Spage NICKEL | Kopfteil Multicolor Seitl. KT Spage ANTHRAZIT | Liegefläche | | | | | | | | | | | | | |
|---|--|---|---|--|---|---------------------------------|------|------|--|-------|--|--|-------|--|--|--|-------|--|--|
| | | | | | | Best.-Nr. | PG 1 | PG 2 | | | | | | | | | | | |
| Kopfteilhöhe (KTH) Bettseitenhöhe (BSH) Stelltiefe 200 cm/-breite | 96,8 cm 48,4 cm +21 / +9 | 104,5 cm 48,4 cm +22 / +9 | 104,6 cm 48,4 cm +16 / +9 | 100,9 cm 48,4 cm +10 / +9 | 100,9 cm 48,4 cm +10 / +9 | 100,9 cm 48,4 cm +10 / +9 | | | | | | | | | | | | | |
| FüÙe Chrom | | | | | | | | | | | | | | | | | | | |
| | 90 100 120 | 81338 82338 84338 | 81238 82238 84238 | 814382 824382 844382 | 815382 825382 845382 | | | | | | | | | | | | | | |
| FüÙe Nickel | | | | | | | | | | | | | | | | | | | |
| | 90 100 120 | 813389 823389 843389 | 812389 822389 842389 | 814389 824389 844389 | 815389 825389 845389 | | | | | | | | | | | | | | |
| FüÙe Anthrazit | | | | | | | | | | | | | | | | | | | |
| Neu | 90 100 120 | 818338 828338 848338 | 812338 822338 842338 | 814338 824338 844338 | | | | | | | | | | | | | | | |
| Schweb. FT, gerade | | | | | | | | | | | | | | | | | | | |
| | 90 100 120 | 81438 82438 84438 | 81538 82538 84538 | 816382 826382 846382 | 817382 827382 847382 | 819389 829389 849389 | | | | | | | | | | | | | |
| Schweb. FT rund | | | | | | | | | | | | | | | | | | | |
| Detail | 90 100 120 | 813383 823383 843383 | 812383 822383 842383 | 814383 824383 844383 | 815383 825383 845383 | 816383 826383 846383 | | | | | | | | | | | | | |
| Stehendes FT rund | | | | | | | | | | | | | | | | | | | |
| Detail | 90 100 120 | 813385 823385 843385 | 812385 822385 842385 | 818385 828385 848385 | 819385 829385 849385 | 811385 821385 841385 | | | | | | | | | | | | | |
| Stehendes FT gerade | | | | | | | | | | | | | | | | | | | |
| Detail | 90 100 120 | 813382 823382 843382 | 812382 822382 842382 | 818382 828382 848382 | 819382 829382 849382 | 811382 821382 841382 | | | | | | | | | | | | | |
| Stoff | Neu | Wechsel zum Stoffbezug: | | | | | | | | | | | | | | | | | |
| | | | | 80154 | | 80132 | | | | | | | | | | | | | |
| | | | | 80141 | | 80168 | | | | | | | | | | | | | |
| Kunstleder | | Wechsel zu Kunstleder Bezug: | | | | | | | | | | | | | | | | | |
| | | | | 80161 | | 80165 | | | | | | | | | | | | | |
| | | | | 80179 | | 80167 | | | | | | | | | | | | | |
| Wechsel zum Multicolor Kopfteil mit Einsatz in: | | | | | | | | | | | | | | | | | | | |
| | Riffholz/Kernbuche massiv | | | | | | | | | 80176 | | | 80176 | | | | 80176 | | |
| | Riffholz/Wildeiche massiv | | | | | | | | | 80177 | | | 80177 | | | | 80177 | | |
| | Riffholz/Balkeneiche massiv | | | | | | | | | 80178 | | | 80178 | | | | 80178 | | |

Doppelbetten 140 - 200 cm









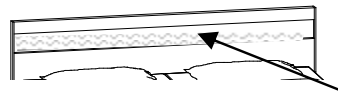

| Korpuserausführung | Front | Preisgruppe |
|----------------------------|----------------------------|-------------|
| Lack Weiss mat | Lack Weiss mat | PG 1 |
| Echtholz furniert/Lack mat | Echtholz furniert/Lack mat | PG 2 |
| Echtholz furniert | Hochglanz | PG 3 |

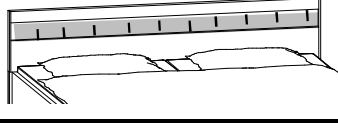
Bettrahmen in Korpuserausführung. Matratzenrahmen Einlegetiefe max 18 cm. 4-fach höhenverstellbar, im Raster von 2,5 cm. Betten ab 140 cm sind mit einer Längstraverse ausgestattet!

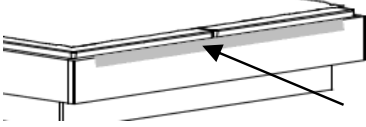
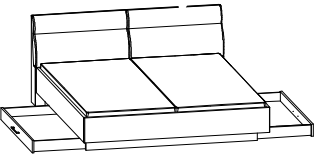
| Kopfteilhöhe (KTH) Bettseitenhöhe (BSH) Stelltiefe 200 cm/-breite | Liegefläche | Kopfteil Bogen Holz Steckdose LI und RE | | | Polsterkopfteil Rondo, Bezug Elephant | | | Polsterkopfteil gesteppt, Bezug Elephant | | | Kopfteil Multicolor Seitl. KT Spange CHROM | | | Kopfteil Multicolor Seitl. KT Spange NICKEL | | | Kopfteil Multicolor Seitl. KT Spange ANTHRAZIT | | |
|---|---|--|------|-------|--|------|-------|---|------|-------|--|------|--------|---|------|--------|--|------|--------|
| | | Best.-Nr. | PG 1 | PG 2 | Best.-Nr. | PG 1 | PG 2 | Best.-Nr. | PG 1 | PG 2 | Best.-Nr. | PG 1 | PG 2-3 | Best.-Nr. | PG 1 | PG 2-3 | Best.-Nr. | PG 1 | PG 2-3 |
| | 140 | 83338 | | | 83238 | | | 834382 | | | 885382 | | | | | | | | |
| | 160 | 85338 | | | 85238 | | | 854382 | | | 855382 | | | | | | | | |
| | 180 | 86338 | | | 86238 | | | 864382 | | | 865382 | | | | | | | | |
| | 200 | 87338 | | | 87238 | | | 874382 | | | 875382 | | | | | | | | |
| | 140 | 833389 | | | 832389 | | | 834389 | | | | | 885389 | | | | | | |
| | 160 | 853389 | | | 852389 | | | 854389 | | | | | 855389 | | | | | | |
| | 180 | 863389 | | | 862389 | | | 864389 | | | | | 865389 | | | | | | |
| | 200 | 873389 | | | 872389 | | | 874389 | | | | | 875389 | | | | | | |
| | 140 | 838338 | | | 832338 | | | 834338 | | | | | | | | | 887338 | | |
| | 160 | 858338 | | | 852338 | | | 854338 | | | | | | | | | 857338 | | |
| | 180 | 868338 | | | 862338 | | | 864338 | | | | | | | | | 867338 | | |
| | 200 | 878338 | | | 872338 | | | 874338 | | | | | | | | | 877338 | | |
| | 140 | 83438 | | | 83538 | | | 836382 | | | 887382 | | | 839389 | | | 838389 | | |
| | 160 | 85438 | | | 85538 | | | 856382 | | | 857382 | | | 859389 | | | 858389 | | |
| | 180 | 86438 | | | 86538 | | | 866382 | | | 867382 | | | 869389 | | | 868389 | | |
| | 200 | 87438 | | | 87538 | | | 876382 | | | 877382 | | | 879389 | | | 878389 | | |
| | 140 | 833383 | | | 832383 | | | 834383 | | | 885383 | | | 836383 | | | 838383 | | |
| | 160 | 853383 | | | 852383 | | | 854383 | | | 855383 | | | 856383 | | | 858383 | | |
| | 180 | 863383 | | | 862383 | | | 864383 | | | 865383 | | | 866383 | | | 868383 | | |
| | 200 | 873383 | | | 872383 | | | 874383 | | | 875383 | | | 876383 | | | 878383 | | |
| | 140 | 833385 | | | 832385 | | | 838385 | | | 889385 | | | 831385 | | | 837385 | | |
| | 160 | 853385 | | | 852385 | | | 858385 | | | 859385 | | | 851385 | | | 857385 | | |
| | 180 | 863385 | | | 862385 | | | 868385 | | | 869385 | | | 861385 | | | 867385 | | |
| | 200 | 873385 | | | 872385 | | | 878385 | | | 879385 | | | 871385 | | | 877385 | | |
| | 140 | 833382 | | | 832382 | | | 838382 | | | 889382 | | | 831382 | | | 838238 | | |
| | 160 | 853382 | | | 852382 | | | 858382 | | | 859382 | | | 851382 | | | 858238 | | |
| | 180 | 863382 | | | 862382 | | | 868382 | | | 869382 | | | 861382 | | | 868238 | | |
| | 200 | 873382 | | | 872382 | | | 878382 | | | 879382 | | | 871382 | | | 878238 | | |
| | Wechsel zum Stoffbezug: | | | | | | | | | | | | | | | | | | |
| | Bezug Anthrazit | | | | 80154 | | | 80132 | | | | | | | | | | | |
| Bezug Kieselgrau | | | | 80141 | | | 80168 | | | | | | | | | | | | |
| | Wechsel zu Kunstleder Bezug: | | | | | | | | | | | | | | | | | | |
| | Bezug Weiss | | | | 80161 | | | 80165 | | | | | | | | | | | |
| Bezug Steingrau | | | | 80179 | | | 80167 | | | | | | | | | | | | |
| | Wechsel zum Multicolor Kopfteil mit Einsatz in: | | | | | | | | | | | | | | | | | | |
| | Riffholz/Kernbuche massiv | | | | | | | | | | 80176 | | | 80176 | | | 80176 | | |
| | Riffholz/Wildeiche massiv | | | | | | | | | | 80177 | | | 80177 | | | 80177 | | |
| Riffholz/Balkeneiche massiv | | | | | | | | | | 80178 | | | 80178 | | | 80178 | | | |

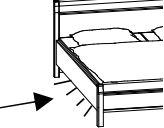
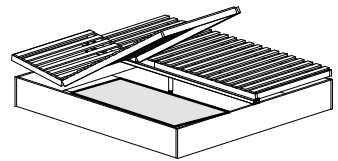
MONDO AMADO 4030

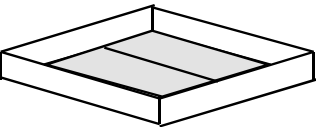
Betten Zubehör

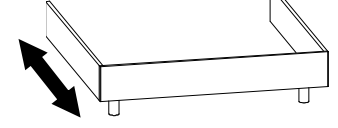
| | | Liegefläche | Best.-Nr. | PG 1 | PG 2-3 |
|---|--|---|--|------|--------|
|  | Wechsel zum Multicolor Kopfteil mit Einsatz in: Riffholz/Kernbuche Riffholz/Wildeiche Riffholz/Balkeneiche | | 80176 80177 80178 | | |
|  | Für das Kopfteil Multicolor: Kopfteil Höhenkürzungen im Raster von 3,2 cm, bis max. 16 cm | | 80014 | | |
|  | LED-Beleuchtung für Holz Kopfteil Multicolor 90-200 cm | | 80396 | | |
|  | 2 Stück, LED Flex Leuchte "Chrom", mit USB-Anschluss 1 Stück, LED Flex Leuchte "Chrom", mit USB-Anschluss 1,2 Watt je Leuchte, EKK A++, 230 Volt, 1 Schalter je Strahler 2 Stück, LED Flex Leuchte "Nickel Matt", mit USB-Anschluss 1 Stück, LED Flex Leuchte "Nickel Matt", mit USB-Anschluss 1,2 Watt je Leuchte, EKK A++, 230 Volt, 1 Schalter je Strahler 2 Stück, LED Flex Leuchte "Anthrazit", mit USB-Anschluss 1 Stück, LED Flex Leuchte "Anthrazit", mit USB-Anschluss 1,2 Watt je Leuchte, EKK A++, 230 Volt, 1 Schalter je Strahler (USB-Anschluss für ein Smartphone, je Leuchte. Trafo max.15 Watt.) | (Chrom) (Chrom) (Nickel Matt) (Nickel Matt) (Anthrazit) Neu (Anthrazit) | 80013 80113 80034 80134 80033 80133 | | |
|  | Polsterabdeckung für Fußteil und Bettseiten, B 124/164 H 4 cm Kunstleder Kunstleder Kunstleder Stoff Stoff | Kunstleder Elephant Kunstleder Weiss Kunstleder Steingrau Stoffbezug Kieselgrau Neu Stoffbezug Anthrazit | 89244 89144 89167 89177 89178 | | |
|  | Bettschubkästen, links und rechts für Doppelbetten, Blende ca. 20 cm vom Fußteil zurückspringend, bei gleicher Größe in allen Sonderlängen lieferbar. (Für Breiten 140-200 cm) B/H/T in cm: 133,0/14,0/70,0 | | 82000 | | |
|  | Bettschubkästen, links oder rechts für Einzelbetten, Blende ca. 20 cm vom Fußteil zurückspringend, bei gleicher Größe in allen Sonderlängen lieferbar. (Für Breiten 90-120 cm) B/H/T in cm: 133,0/14,0/70,0 | links rechts | 82003 82004 | | |
|  | Bett Unterflurbeleuchtung (2er Set incl. Sensorschalter) | | 80009 | | |
|  | Bettkasten inkl. 2 Springaufrahmen: Bauhöhe 7 cm, 42 feingliedrige, aufliegende Leisten, vollflächig gefederte Liegezone, große Bettkasten-Öffnung mit Gasdruckfedern. Geeignet für alle Matratzentypen. Bettkasten in Länge und Breite voll nutzbar. Bettkastenhöhe: 26,9 cm bei der Luxus Höhe. |  Scan für Details | 90/200 100/200 120/200 140/200 160/200 180/200 200/200 812993 822993 Nicht lieferbar Nicht lieferbar 852993 862993 872993 | | |
|  | Bettkasten ohne Lattenrahmen, voll nutzbar. Inkl. 2 Bodenplatten. Blende ca. 20 cm vom Fußteil zurückspringend. Bettkasten in Länge und Breite voll nutzbar. Bettkasten für Doppelbett 140-200 cm Bettkasten für Einzelbett 80-120 cm | | 801023 801123 | | |
|  | Bett Doppelholm zur separaten Höhenverstellung, nicht in Kombination mit dem Motorrahmen einsetzbar! | | 80800 | | |
|  | Sonderlänge/-tiefe 190er 210er 220er | | 80010 80030 80040 | | |

MONDO AMADO 4030

Farb- und Modellabweichungen bzw. die Korrektur von irrtümlichen Angaben behalten wir uns vor.





Konsolen

(Grau markierte Flächen in Absetzung)

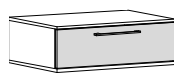
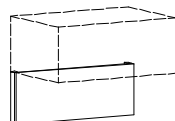

| Korpusausführung | Frontausführung | Preisgruppe |
|-----------------------------|-----------------------------|-------------|
| Lack Weiss matt | Lack Weiss matt | PG 1 |
| Echtholz furniert/Lack matt | Echtholz furniert/Lack matt | PG 2 |
| Echtholz furniert/Lack matt | Hochglanz | PG 3 |

Konsolen mit 16 mm starkem Abdeckblatt incl. Vollauszug

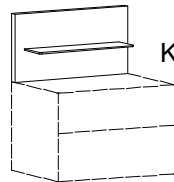
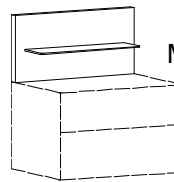
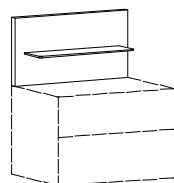

| Beschreibung | B | H | T inkl. Griff | Best.-Nr. | PG 1 | PG 2 | PG 3 |
|---|------|------|------------------|---------------|------|------|------|
|  1 Konsolenschub (hängend) 1 Konsolenschub (hängend) (Montage am Festmauerwerk) | 46,0 | 25,3 | 46,0 | 310015 | | | |
| | 60,0 | 25,3 | 46,0 | 210015 | | | |
|  Stützplatte unter Konsolenschub Stützplatte unter Konsolenschub (Wandmontage entfällt) | 46,0 | 23,3 | 4,6 | 30099 | | | |
| | 60,0 | 23,3 | 4,6 | 20099 | | | |
|  Konsole 2 Schubkästen Konsole 2 Schubkästen | 46,0 | 48,6 | 46,0 | 320125 | | | |
| | 60,0 | 48,6 | 46,0 | 220125 | | | |
|  Konsole 3 Schubkästen Konsole 3 Schubkästen | 46,0 | 60,4 | 46,0 | 333035 | | | |
| | 60,0 | 60,4 | 46,0 | 233035 | | | |

Paneelaufsatz für die Konsolen

| | | | | | | | | |
|---|--|------|------|------|--------------|--|--|--|
|  Klarglas | Paneelaufsatz inkl. Glasboden Aufsatz links, Glasboden in Klarglas Aufsatz rechts, Glasboden in Klarglas | 46,0 | 30,3 | 18,0 | 30316 | | | |
| | | 46,0 | 30,3 | 18,0 | 30326 | | | |
| | Paneelaufsatz inkl. Glasboden Aufsatz links, Glasboden in Klarglas Aufsatz rechts, Glasboden in Klarglas | 60,0 | 30,3 | 18,0 | 20316 | | | |
| | | 60,0 | 30,3 | 18,0 | 20326 | | | |
|  Mattglas Weiß | Paneelaufsatz inkl. Glasboden Aufsatz links, Glasboden in Mattglas Weiß Aufsatz rechts, Glasboden in Mattglas Weiß | 46,0 | 30,3 | 18,0 | 30216 | | | |
| | | 46,0 | 30,3 | 18,0 | 30226 | | | |
| | Paneelaufsatz inkl. Glasboden Aufsatz links, Glasboden in Mattglas Weiß Aufsatz rechts, Glasboden in Mattglas Weiß | 60,0 | 30,3 | 18,0 | 20216 | | | |
| | | 60,0 | 30,3 | 18,0 | 20226 | | | |
|  anthrazitfarbiges Glas  | Paneelaufsatz inkl. Glasboden Aufsatz links, Glasboden anthrazit Aufsatz rechts, Glasboden anthrazit | 46,0 | 30,3 | 18,0 | 30416 | | | |
| | | 46,0 | 30,3 | 18,0 | 30426 | | | |
| | Paneelaufsatz inkl. Glasboden Aufsatz links, Glasboden anthrazit Aufsatz rechts, Glasboden anthrazit | 60,0 | 30,3 | 18,0 | 20416 | | | |
| | | 60,0 | 30,3 | 18,0 | 20426 | | | |

Nicht für LED Glasboden
Beleuchtung geeignet



MONDO AMADO 4030







Farb- und Modellabweichungen bzw. die Korrektur von irrtümlichen Angaben behalten wir uns vor.

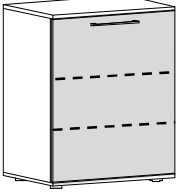

Kommoden mit 16 mm starkem Abdeckblatt (incl. Vollauszug)

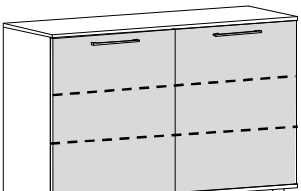
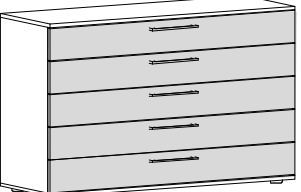
(Grau markierte Flächen in Absetzung)

| Korpusausführung | Frontausführung | Preisgruppe |
|-----------------------------|-----------------------------|-------------|
| Lack Weiss matt | Lack Weiss matt | PG 1 |
| Echtholz furniert/Lack matt | Echtholz furniert/Lack matt | PG 2 |
| Echtholz furniert/Lack matt | Hochglanz | PG 3 |

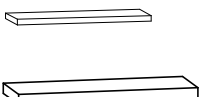
| incl. 2 Böden je Tür Korpus Innen Lack Weiss | Beschreibung | B | H | T inkl. Griff | Best.-Nr. | PG 1 | PG 2 | PG 3 |
|---|--|----------------|--------------|------------------|--------------------------------|------|------|------|
|  | Türenkommode 1-türig 1-türig links 1-türig rechts | 60,0 60,0 | 82,2 82,2 | 46,0 46,0 | 210165 210265 | | | |
|  | Schubkastenkommode 5 Schubkästen (incl. Vollauszug) | 60,0 | 82,2 | 46,0 | 250065 | | | |
|  | Türenkommode 2-türig | 120,0 | 82,2 | 46,0 | 520065 | | | |
|  | Schubladenkommode 5 Schubladen (incl. Vollauszug) | 120,0 | 82,2 | 46,0 | 550065 | | | |
|  | Kombikommode 5 Schubkästen Tür links Tür rechts (incl. Vollauszug) | 120,0 120,0 | 82,2 82,2 | 46,0 46,0 | 560165 560265 | | | |
|  | Superkombikommode 5 Schubkästen Tür links + rechts (incl. Vollauszug) | 151,0 | 82,2 | 46,0 | 670065 | | | |
|  | Kristallspiegel, senkrecht und waagrecht zu hängen | 116,0 | 62,0 | 3,0 | 70005 | | | |
|  | Wandsteckbord inkl. Wandmontage Set, inkl. Beschläge für Festmauerwerk | | | | | | | |
| | 46er | 42,0 | 3,3 | 17,0 | 10040 | | | |
| | 60er | 56,0 | 3,3 | 17,0 | 10060 | | | |
| | 90er | 90,0 | 3,3 | 17,0 | 10090 | | | |

MONDO AMADO 4030



Schrankkommoden H: 116 cm, mit Griff (Schübe incl. Teilauszug)

Schrankkommode, mit schlichten Türen und Schubkästen, inkl. durchgehendem Abdeckblatt (H: 2,6 cm) bis 229 cm.

Gleiche Korputiefe wie beim Schrank (das Abdeckblatt steht 0,5 cm über)

Tiefe ohne Griff

| Im Lieferumfang enthalten: 2 Böden, 1 Kleiderstange je Türelement, Schübe inkl. Softclose mit Selbsteinzug. Korpus Innen in Lack Weiß | Beschreibung | B | H | Tiefe ohne Griff | | PG 1 | PG 2 | PG 3 |
|---|-------------------------------|------|-------|-------------------|-------------------|------|------|------|
| | | | | 60,0 Best.-Nr. | 42,2 Best.-Nr. | | | |
| | Grundelement, 45 cm | | | | | | | |
| | Tür links | 46,4 | 116,0 | 61008 | 61007 | | | |
| | Tür rechts | 46,4 | 116,0 | 61308 | 61307 | | | |
| | Anbauelement, 45 cm | | | | | | | |
| | Tür links | 44,5 | 116,0 | 61208 | 61207 | | | |
| | Tür rechts | 44,5 | 116,0 | 61108 | 61107 | | | |
| | Grundelement (Vertiko), 45 cm | | | | | | | |
| | Linkstür, 1 Schub | 46,4 | 116,0 | 62118 | 62117 | | | |
| | Rechtstür, 1 Schub | 46,4 | 116,0 | 62218 | 62217 | | | |
| | Anbauelement (Vertiko), 45 cm | | | | | | | |
| | Linkstür, 1 Schub | 44,5 | 116,0 | 62128 | 62127 | | | |
| | Rechtstür, 1 Schub | 44,5 | 116,0 | 62228 | 62227 | | | |
| | Grundelement, 45 cm | 46,4 | 116,0 | 65008 | 65007 | | | |
| | 5 Schubkästen | | | | | | | |
| | Anbauelement, 45 cm | 44,5 | 116,0 | 65208 | 65207 | | | |
| | 5 Schubkästen | | | | | | | |
| | Grundelement (Vertiko), 90 cm | 91,0 | 116,0 | 63008 | 63007 | | | |
| | 1 Schub, 2 Türen | | | | | | | |
| | Anbauelement (Vertiko), 90 cm | 89,1 | 116,0 | 63208 | 63207 | | | |
| | 1 Schub, 2 Türen | | | | | | | |
| | Grundelement, 90 cm | 91,0 | 116,0 | 60008 | 60007 | | | |
| | 5 Schubkästen | | | | | | | |
| | Anbauelement, 90 cm | 89,1 | 116,0 | 60208 | 60207 | | | |
| | 5 Schubkästen | | | | | | | |
| | Grundelement, 90 cm | 91,0 | 116,0 | 62008 | 62007 | | | |
| | 2 Türen | | | | | | | |
| | Anbauelement, 90 cm | 89,1 | 116,0 | 62208 | 62207 | | | |
| | 2 Türen | | | | | | | |
| | Grundelement abgeschrägt | | | | | | | |
| | Tür links | 43,5 | 116,0 | 61608 | - | | | |
| | Tür rechts | 43,5 | 116,0 | 61708 | - | | | |
| | Anbauelement abgeschrägt | | | | | | | |
| | Tür links | 41,6 | 116,0 | 61628 | - | | | |
| | Tür rechts | 41,6 | 116,0 | 61728 | - | | | |
| Wechsel zu Schienenset mit Vollauszug (59,5er Tiefe) pro Lade | | | | 79008 | - | | | |
| Wechsel zu Schienenset mit Vollauszug (41,7er Tiefe) pro Lade | | | | - | 79009 | | | |

MONDO AMADO 4030







Wäscheschrank 187,8 cm und Schrankkommoden in Apartment H: 72 cm, mit Griff (Schübe incl. Teilauszug)

Schrankkommode, mit schlichten Türen und Schubkästen, inkl. durchgehendem Abdeckblatt (H: 2,6 cm) bis 229 cm.

*** Apartment
Einrichtung ***

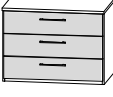
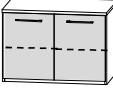
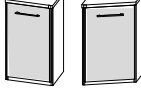
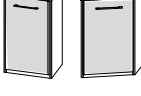
MONDO

Gleiche Korputiefe wie beim Schrank (das Abdeckblatt steht 0,5 cm über)

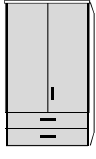
| Im Lieferumfang enthalten: 1x Boden je Türelement, Schübe inkl. Softclose mit Selbsteinzug. | Beschreibung | B | H | Tiefe ohne Griff | | PG 1 | PG 2 | PG 3 |
|---|--|-------|-------|-------------------|-------------------|------|------|------|
| | | | | 60,0 Best.-Nr. | 42,2 Best.-Nr. | | | |
|  | Apartment Grundel. 45 cm, Linkstür | 46,4 | 72,0 | 41008 | 41007 | | | |
| | Rechtstür | 46,4 | 72,0 | 41308 | 41307 | | | |
| | Apartment Anbaue. 45 cm, Linkstür | 44,5 | 72,0 | 41208 | 41207 | | | |
| | Rechtstür | 44,5 | 72,0 | 41108 | 41107 | | | |
|  | Apartment Grundel. 45 cm, 3 Schübe | 46,4 | 72,0 | 45008 | 45007 | | | |
| | Apartment Anbaue. 45 cm, 3 Schübe | 44,5 | 72,0 | 45208 | 45207 | | | |
|  | Apartment Grundel. 90 cm, 3 Schübe | 91,0 | 72,0 | 40008 | 40007 | | | |
| | Apartment Anbaue. 90 cm, 3 Schübe | 89,1 | 72,0 | 40208 | 40207 | | | |
|  | Apartment Grundel. 90 cm, 2 Türen | 91,0 | 72,0 | 42008 | 42007 | | | |
| | Apartment Anbaue. 90 cm, 2 Türen | 89,1 | 72,0 | 42208 | 42207 | | | |
|  | Apartment Grundel. Schräge 43 cm, Linkstür | 43,1 | 72,0 | 41608 | - | | | |
| | Apartment Grundel. Schräge 43 cm, Rechtstür | 43,1 | 72,0 | 41708 | - | | | |
|  | Apartment Anbaue. Schräge 41 cm, Linkstür | 41,2 | 72,0 | 41628 | - | | | |
| | Apartment Anbaue. Schräge 41 cm, Rechtstür | 41,2 | 72,0 | 41728 | - | | | |
|  | Apartment Kombination: Grundschrack, Linkstür, 3 Schübe, B 91 cm | 91,0 | 72,0 | 4008 | 4007 | | | |
|  | Apartment Kombination: Grundschrack, 3 Schübe, Rechtstür, B 91 cm | 91,0 | 72,0 | 4018 | 4017 | | | |
|  | Apartment Kombination: Grundschrack, Linkstür, 3 Schübe, Rechtstür, B 135,5 cm | 135,5 | 72,0 | 4028 | 4027 | | | |
|  | Grund-Wäscheschrank 90 cm | 91,0 | 187,8 | 641108 | 641107 | | | |
| | Anbau-Wäscheschrank 90 cm 2 Türen, 2 Schübe, incl. Abdeckplatte H 2,6 (incl. 2 Böden und 1 Kleiderstange) | 89,1 | 187,8 | 641208 | 641207 | | | |
| Wechsel zu Schienenset mit Vollauszug (59,5er Tiefe) pro Lade | | | | 79008 | - | | | |
| Wechsel zu Schienenset mit Vollauszug (41,7er Tiefe) pro Lade | | | | - | 79009 | | | |



MONDO AMADO 4030

Farb- und Modellabweichungen bzw. die Korrektur von irrtümlichen Angaben behalten wir uns vor.

Schreibtischlösungen für jeden Raum, H: 75,2 cm

Planen Sie Ihren individuellen Arbeitsplatz, mit verschiedenen Arbeitsplatten und Stützfuß.

Arbeitsplatte in allen Korpusfarben lieferbar

*** Für ihr Home Office***

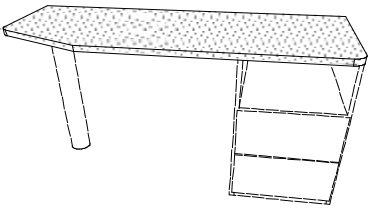
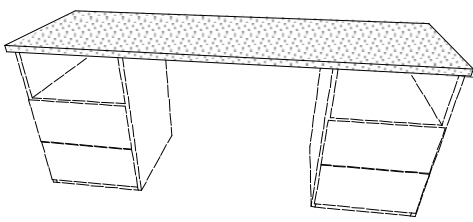
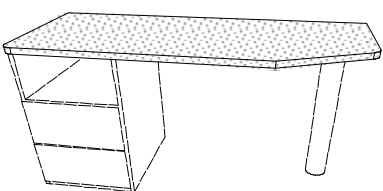
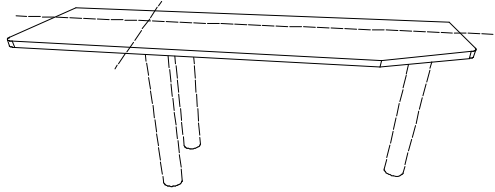
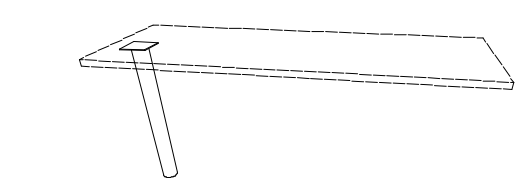
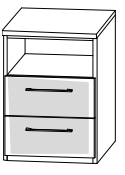
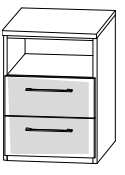
| Im Lieferumfang enthalten: Kabeldurchlass zur bauseitigen Montage & 6 x Befestigungswinkel zur Wand/Seitenmontage | Beschreibung | B | H | Tiefe | | PG 1 | PG 2 | PG 3 |
|---|--|-------|------|-------------------|-------------------|------|------|------|
| | | | | 60,0 Best.-Nr. | 42,2 Best.-Nr. | | | |
|  | Arbeitsplatte abgeschrägt links | | | | | | | |
| | abgeschrägt links, B 125 cm | 125,0 | 2,6 | 710125 | - | | | |
| | abgeschrägt links, B 150 cm | 150,0 | 2,6 | 710150 | - | | | |
| | abgeschrägt links, B 175 cm | 175,0 | 2,6 | 710175 | - | | | |
|  | Arbeitsplatte gerade | | | | | | | |
| | gerade, B 125 cm | 125,0 | 2,6 | 711125 | 711127 | | | |
| | gerade, B 150 cm | 150,0 | 2,6 | 711150 | 711157 | | | |
| | gerade, B 175 cm | 175,0 | 2,6 | 711175 | 711177 | | | |
|  | Arbeitsplatte abgeschrägt rechts | | | | | | | |
| | abgeschrägt rechts, B 125 cm | 125,0 | 2,6 | 712125 | - | | | |
| | abgeschrägt rechts, B 150 cm | 150,0 | 2,6 | 712150 | - | | | |
| | abgeschrägt rechts, B 175 cm | 175,0 | 2,6 | 712175 | - | | | |
|  | Breitenkürzung auf Ihr Wunschmaß | | | 20071 | - | | | |
| | Keine Breitenkürzung abgeschrägten Bereich | | | | | | | |
|  | Tiefenkürzung auf Ihr Wunschmaß | | | 20077 | - | | | |
| | | | | | | | | |
|  | Schreibtisch Stützfuß, nickelf. (1 Stück) d= 6 cm, inkl. Höhenausgleich bis zu 2 cm | | 72,6 | 710025 | - | | | |
|  | Schreibtisch Stützcontainer Offenes Fach, 2 Schübe, inkl. Teilauszug Höhe inkl. Arbeitsplatte: 75,2 cm | 46,5 | 72,6 | 22008 | 22007 | | | |

Detail Arbeitsplatte

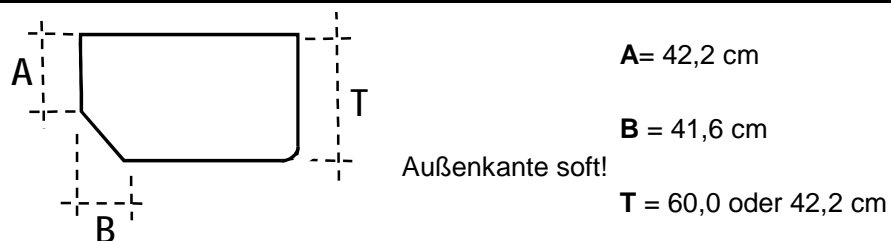

Schreibtisch bestehend aus:
 712175 Arbeitsplatte abgeschrägt rechts
 22008 Stützcontainer
 710025 Stützfuß



Anbauwand bestehend aus:
 4027 Apartmentkommode
 B 135/H 72/T42,2
 91045 Offenes Regal B 45/H 207/T 42,2
 93223 Anbauschrank 2trg B 89,1/H207/T42,2
 + Kranzleiste + 2er SetPower LED
 90403 3er Set Frontschubkasten



Anbauwand bestehend aus:
 4027 Apartmentkommode B 135/H 72/T42,2
 64117 Wäscheschrank B 91/H 187,8/T 42,2



• QUALITÄT

Der Name MONDO steht für zuverlässige Qualität. In Material, Verarbeitung, Funktion und Design folgt die gehobene Einrichtungsmarke seit vielen Jahren kontrollierten Qualitätsmaßstäben. Über die Sicherung der strengen Richtlinien wachen erfahrene MONDO Qualitätsbeauftragte. Die geprüfte Qualität jedes einzelnen Möbels ist mit einer 5-Jahres-Garantie verbrieft. Das garantieren wir als Ihr MONDO Fachhändler.

• DESIGN

Alle Designs von MONDO sind exklusiv. Sie werden von renommierten Designern und Kreativen mit viel Gefühl für die Marke entwickelt. MONDO Möbel zeichnen sich durch eine hohe Wertigkeit, emotionale Wärme, planbare Individualität und perfektionierte Funktionalität im Sinne unserer Kunden aus.

MONDO erhalten Sie nur bei uns und in ausgewählten führenden Einrichtungshäusern.

WWW.MONDO-MOEBEL.DE



INTERNATIONALE TOP-DESIGNER

Viele kreative Köpfe stehen hinter dem exklusiven Design von MONDO.
Die Designer von links nach rechts:
Kurt Beier, K. W. Göcke, Ute Bröker.

