

Möbel LETZ

Finden und Wohlfühlen



Typenplan

Imola W von Gallery M - Nachtschrank Glas graphit ca. 53 cm hoch

Wichtiger Hinweis für Sie

Etwaige Hinweise des Herstellers in dieser Produktinformation, die sich auf die Gewährleistung beziehen, haben für Sie keinerlei Bindungswirkung und können von Ihnen ignoriert werden. Ihre gesetzlichen Gewährleistungsrechte als Verbraucher uns gegenüber, als Ihrem Verkäufer, werden dadurch in keiner Weise berührt oder eingeschränkt. Sie können sich wegen aller Mängel jederzeit an uns wenden. Darüber hinaus gehende Herstellergarantien bleiben natürlich unberührt. Dieser Artikel wird hergestellt von Oeseder Möbel-Industrie Mathias Wiemann GmbH & Co.KG, Glückaufstr. 20, 49124 Georgsmarienhütte, Deutschland, info@wiemann-online.com

Möbel Letz GmbH
Am Gewerbepark 11
06895 Zahna-Elster

Tel.: 035383 - 6018 50

Fax.: 035383 - 6018 17

GALLERY

M

branded by **Musterring**

TYPENLISTE



IMOLA W

Produktveränderungen und Qualitätsverbesserungen im Sinne des technischen Fortschrittes oder zum Erhalt der Lieferfähigkeit (Form/Farbe/Funktion/usw.), bzw. die Korrektur von irrtümlichen Angaben behalten wir uns vor.



202205WIEGM – gültig ab 16.05.2022

www.gallery-m.de

Ausführungen

Korpus außen:

- Dekor weiß
- Dekor graphit

Farbnummer:

057
059

Fronten:

- Glas weiß
- Glas graphit
- Kristallspiegel

Korpus innen:

- Streifendekor silber-grau

Griffe, Griffleisten, Aufleistungen:

- chrom

Programmübersicht

■ Bilder	Seite 3
■ Vorzugspreise	Seite 4
■ Drehtürenschränke	Seiten 5 – 10
■ Passepartoutrahmen, Seitenstollen und Kränze für Drehtürenschränke	Seite 11
■ Schwebetürenschränke	Seiten 12 – 17
■ Passepartoutrahmen und Seitenstollen für Schwebetürenschränke	Seite 18
■ Zubehörpakete	Seite 19
■ Zubehör	Seiten 20 + 21
■ Beimöbel	Seite 22
■ Hängespiegel	Seite 23
■ Bild	Seite 24

5
JAHRE
GARANTIE

GEPRÜFTE
QUALITÄT

Unsere GALLERY M Modelle werden nach den gesetzlichen Vorgaben und den allgemein anerkannten Regeln der Technik produziert.

Fortschritte und umweltgerechte Technologien bürgen für die Qualität und Sicherheit in allen Funktions- und Materialbereichen.

Programmbesonderheiten / Programminformationen

- Made in Germany.
- Schranksystem: Dreh- und Schwebetürenschränke.
- Drehtürenschränke mit 95°-Öffnungswinkel, inkl. Softabstoppung.
- Vier Scharniere je Tür bei der Schrankhöhe 236 cm.
- Schwebetüren mit Soft-Abstoppung (gegen Aufpreis).
- Passepartoutrahmen, Seitenstollen und Kränze mit oder ohne LED-Beleuchtung.
- Schubkästen auf Unterboden-Metallführungen mit Selbsteinzug und Soft-Abstoppung.
- Rückwand Hartfaser, rundum eingenutet, Stärke 2,5 mm.
- Umfangreiches Zubehör als Schrankinnenausstattung.
- Einlegeböden 22 mm stark, auf Metallbodenträgern.
- Metall-Kleiderstangen in Metallhalterungen, bis 40 kg belastbar.
- Alle Beschläge sind aus Metall, extrem stabil und hoch belastbar.
- Maximaler Komfort durch Lieferung montierter Beimöbel.
- **Zertifikate:** DIN-ISO 9001, das Goldene M, TÜV Rheinland, Emissionslabel der Deutschen Gütegemeinschaft Möbel e. V.

Wichtige Planungshinweise:

- Klären Sie bauwerkbedingte Gegebenheiten, Hemmnisse, Maße und Belastungswerte bei der Bedarfsermittlung, damit eine mangelfreie Vertragserfüllung gewährleistet ist.
- Beachten Sie bei Planungen mit Wandmontageelementen die max. Belastungswerte und die Wandbeschaffenheit (Festmauerwerk erforderlich).
- Klären Sie elektrische Vorleistungen für Anschluss- und Gerätetechnik.
- **Die warentypischen Produkteigenschaften, Garantiebestimmungen, Sicherheits-, Gebrauchs- und Pflegeanweisungen, sowie wichtige Hinweise zum Schutz Ihrer Fußböden entnehmen Sie bitte dem Gallery M Möbel-Gütepass (www.gallery-m.de).**
Für nutzungsbedingte Eindrücke oder Abriebspuren auf empfindlichen Böden wird keine Haftung übernommen.

EMISSIONSKLASSE für Möbel
Emission class for furniture

Kastenmöbel / Cabinet furniture
Hersteller-Nr. / Manufacturer number
H19810915
Kollektion / Collection / Modell / Model
Imola W
Prüfnummer / Control number
201501505

A

B

C

D



A

Emissionsklasse für Möbel nach der RAL-Registrierung RAL-RG 437 der Gütegemeinschaft Möbel • Emission class for furniture according to RAL-RG 437 • www.emissionslabel.de

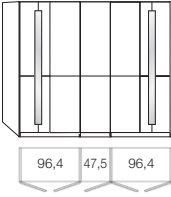

Drehtürenschränke zum Vorzugspreis

(Inkl. 2 Einlegeböden, 1 Kleiderstange je Fach, Innentiefe 54,0 cm.)

Beschreibung / Maße	Höhe 216,0 cm		Höhe 236,0 cm		
	Best-Nr.	EUR	Best-Nr.	EUR	
 <p>Vorschlag 1 5 Türen ■ Türen außen mit Glas, Zierspiegel und Aufleistung in chrom ■ 3 mittlere Türen mit Glas und Aufleistung in chrom B 246,3, T 58,0 cm</p> <p>Gegen Aufpreis: ■ Zubehöropaket (siehe Seite 19)</p>	Glas weiß Glas graphit	553 816	(VZ)	577 840	(VZ)
		010	(VZ)	010	(VZ)
 <p>Vorschlag 2 6 Türen ■ Türen außen mit Glas, Zierspiegel und Aufleistung in chrom ■ 4 mittlere Türen mit Glas und Aufleistung in chrom B 295,2, T 58,0 cm</p> <p>Gegen Aufpreis: ■ Zubehöropaket (siehe Seite 19)</p>	Glas weiß Glas graphit	554 817	(VZ)	578 841	(VZ)
		011	(VZ)	011	(VZ)

Schwebetürenschränke zum Vorzugspreis

(Inkl. 2 Einlegeböden, 1 Kleiderstange je Fach, Innentiefe 54,0 cm.)

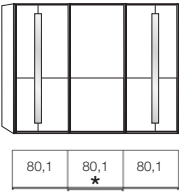
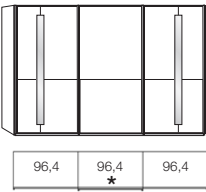
Beschreibung / Maße	Höhe 217,0 cm		Höhe 236,0 cm		
	Best-Nr.	EUR	Best-Nr.	EUR	
 <p>Vorschlag 3 3 Schwebetüren ■ Türen außen mit Glas, Zierspiegel und Aufleistung in chrom ■ 1 mittlere Tür mit Glas und Aufleistung in chrom B 246,3, T 67,0 cm</p> <p>Gegen Aufpreis: ■ Zubehöropaket (siehe Seite 19) **</p>	Glas weiß Glas graphit	742 874	(VZ)	756 888	(VZ)
		013	(VZ)	013	(VZ)
 <p>Vorschlag 4 3 Schwebetüren ■ Türen außen mit Glas, Zierspiegel und Aufleistung in chrom ■ 1 mittlere Tür mit Glas und Aufleistung in chrom B 295,2, T 67,0 cm</p> <p>Gegen Aufpreis: ■ Zubehöropaket (siehe Seite 19) **</p>	Glas weiß Glas graphit	746 878	(VZ)	760 895	(VZ)
		014	(VZ)	014	(VZ)

Beimöbel zum Vorzugspreis

(Griffleisten und FüÙe in chrom.)

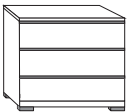
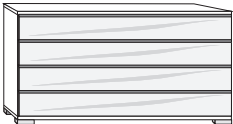
Beschreibung / Maße	Best-Nr.	EUR
 <p>Vorschlag 5 Konsole 3 Schubkästen B 60,0 cm H 53,0 cm T 42,0 cm</p>	Front und Deckplatte in Glas weiß	Stück 053
	Front und Deckplatte in Glas weiß	Paar 054
	Front und Deckplatte in Glas graphit	Stück 061
	Front und Deckplatte in Glas graphit	Paar 062
		(VZ)
 <p>Vorschlag 6 Kommode 4 Schubkästen B 149,0 cm H 82,0 cm T 42,0 cm</p>	Front und Deckplatte in Glas weiß	070
	Front und Deckplatte in Glas graphit	072
		(VZ)

IMOLA W

Drehtürenschränke mit Glastüren

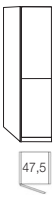
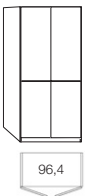
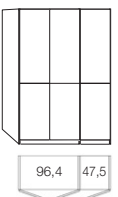
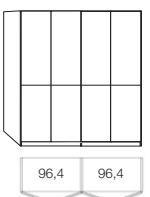
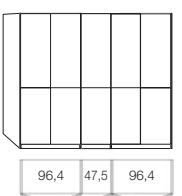
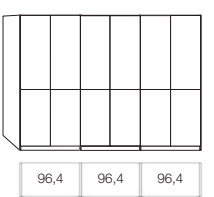
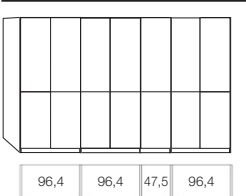
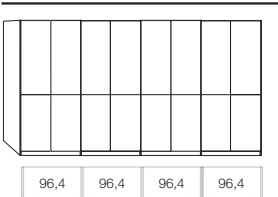

(Inkl. 2 Einlegeböden, 1 Kleiderstange je Fach, Innentiefe 54,0 cm.)

		Höhe 216,0 cm		Höhe 236,0 cm	
Beschreibung / Maße		Best-Nr.	EUR	Best-Nr.	EUR
	1 Tür (Türanschlag links, Abb.) ■ Tür mit Glas und Aufleistung in chrom B 50,5, T 58,0 cm	Glas weiß Glas graphit 500 692		524 787	
	1 Tür (Türanschlag rechts) ■ Tür mit Glas und Aufleistung in chrom B 50,5, T 58,0 cm	Glas weiß Glas graphit 501 693		525 788	
	2 Türen ■ Türen mit Glas und Aufleistung in chrom B 99,4 cm T 58,0 cm	Glas weiß Glas graphit 502 694		526 789	
	3 Türen ■ Türen mit Glas und Aufleistung in chrom B 148,4 cm T 58,0 cm	Glas weiß Glas graphit 503 695		527 790	
	4 Türen ■ Türen mit Glas und Aufleistung in chrom B 197,3 cm T 58,0 cm	Glas weiß Glas graphit 504 696		528 791	
	5 Türen ■ Türen mit Glas und Aufleistung in chrom B 246,3 cm T 58,0 cm	Glas weiß Glas graphit 505 697		529 792	
	6 Türen ■ Türen mit Glas und Aufleistung in chrom B 295,2 cm T 58,0 cm	Glas weiß Glas graphit 506 698		530 793	
	7 Türen ■ Türen mit Glas und Aufleistung in chrom B 344,2 cm T 58,0 cm	Glas weiß Glas graphit 507 699		531 794	
	8 Türen ■ Türen mit Glas und Aufleistung in chrom B 393,1 cm T 58,0 cm	Glas weiß Glas graphit 508 772		532 795	

Gegen Aufpreis: Passepartoutrahmen, Seitenstollen und Kranz mit und ohne LED-Beleuchtung siehe Seite 11.

Drehtürenschränke mit Glas- und Spiegeltüren

(Inkl. 2 Einlegeböden, 1 Kleiderstange je Fach, Innentiefe 54,0 cm.)

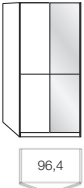
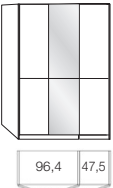
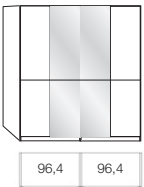
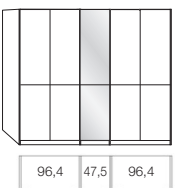
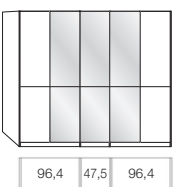
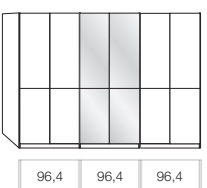
Beschreibung / Maße	Höhe 216,0 cm		Höhe 236,0 cm	
	Best-Nr.	EUR	Best-Nr.	EUR
 <p>1 Tür (Türanschlag links, Abb.) ■ Tür mit Kristallspiegel und Aufleistung in chrom B 50,5, T 58,0 cm</p> <p>1 Tür (Türanschlag rechts) ■ Tür mit Kristallspiegel und Aufleistung in chrom B 50,5, T 58,0 cm</p>	331		796	
 <p>2 Türen ■ Tür links mit Kristallspiegel und Aufleistung in chrom ■ Tür rechts mit Glas und Aufleistung in chrom B 99,4 cm T 58,0 cm</p>	511 774		535 798	
 <p>2 Türen ■ Tür links mit Glas und Aufleistung in chrom ■ Tür rechts mit Kristallspiegel und Aufleistung in chrom B 99,4 cm T 58,0 cm</p>	512 775		536 799	
 <p>3 Türen ■ Türen mit Glas und Aufleistung in chrom ■ 1 mittlere Tür mit Kristallspiegel und Aufleistung in chrom B 148,4 cm T 58,0 cm</p>	513 776		537 800	
 <p>4 Türen ■ Türen mit Glas und Aufleistung in chrom ■ 2 mittlere Türen mit Kristallspiegel und Aufleistung in chrom B 197,3 cm T 58,0 cm</p>	514 777		538 801	
 <p>5 Türen ■ Türen mit Glas und Aufleistung in chrom ■ 1 mittlere Tür mit Kristallspiegel und Aufleistung in chrom B 246,3 cm T 58,0 cm</p>	515 778		539 802	
 <p>5 Türen ■ Türen mit Glas und Aufleistung in chrom ■ 3 mittlere Türen mit Kristallspiegel und Aufleistung in chrom B 246,3 cm T 58,0 cm</p>	516 779		540 803	
 <p>6 Türen ■ Türen mit Glas und Aufleistung in chrom ■ 2 mittlere Türen mit Kristallspiegel und Aufleistung in chrom B 295,2 cm T 58,0 cm</p>	517 780		541 804	

Gegen Aufpreis: Passepartoutrahmen, Seitenstollen und Kranz mit und ohne LED-Beleuchtung siehe Seite 11.

IMOLA W

Drehtürenschränke mit Glas- und Spiegeltüren

(Inkl. 2 Einlegeböden, 1 Kleiderstange je Fach, Innentiefe 54,0 cm.)

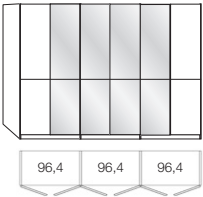
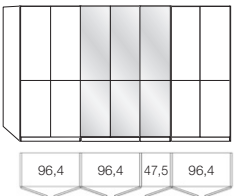
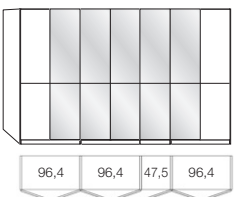
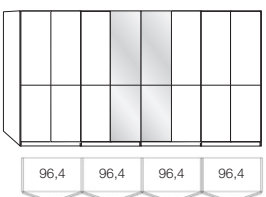
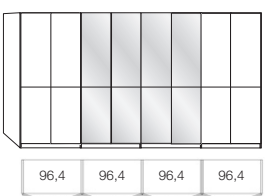
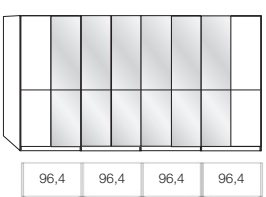
		Höhe 216,0 cm		Höhe 236,0 cm	
Beschreibung / Maße		Best-Nr.	EUR	Best-Nr.	EUR
 <p>6 Türen ■ Türen mit Glas und Aufleistung in chrom ■ 4 mittlere Türen mit Kristallspiegel und Aufleistung in chrom B 295,2 cm T 58,0 cm</p>	Glas weiß Glas graphit	518 781		542 805	
 <p>7 Türen ■ Türen mit Glas und Aufleistung in chrom ■ 3 mittlere Türen mit Kristallspiegel und Aufleistung in chrom B 344,2 cm T 58,0 cm</p>	Glas weiß Glas graphit	519 782		543 806	
 <p>7 Türen ■ Türen mit Glas und Aufleistung in chrom ■ 5 mittlere Türen mit Kristallspiegel und Aufleistung in chrom B 344,2 cm T 58,0 cm</p>	Glas weiß Glas graphit	520 783		544 807	
 <p>8 Türen ■ Türen mit Glas und Aufleistung in chrom ■ 2 mittlere Türen mit Kristallspiegel und Aufleistung in chrom B 393,1 cm T 58,0 cm</p>	Glas weiß Glas graphit	521 784		545 808	
 <p>8 Türen ■ Türen mit Glas und Aufleistung in chrom ■ 4 mittlere Türen mit Kristallspiegel und Aufleistung in chrom B 393,1 cm T 58,0 cm</p>	Glas weiß Glas graphit	522 785		546 809	
 <p>8 Türen ■ Türen mit Glas und Aufleistung in chrom ■ 6 mittlere Türen mit Kristallspiegel und Aufleistung in chrom B 393,1 cm T 58,0 cm</p>	Glas weiß Glas graphit	523 786		547 810	

Gegen Aufpreis: Passepartoutrahmen, Seitenstollen und Kranz mit und ohne LED-Beleuchtung siehe Seite 11.

Drehtürenschränke mit Glastüren inkl. Zierspiegel

(Inkl. 2 Einlegeböden, 1 Kleiderstange je Fach, Innentiefe 54,0 cm.)

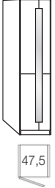
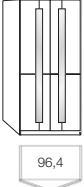
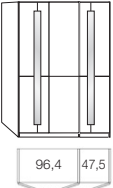
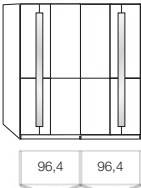
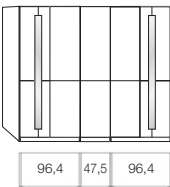
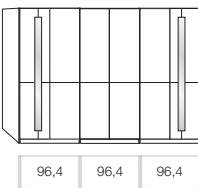
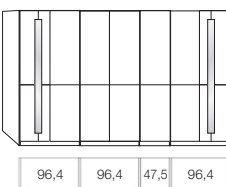
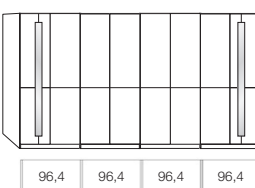
Beschreibung / Maße	Höhe 216,0 cm		Höhe 236,0 cm	
	Best-Nr.	EUR	Best-Nr.	EUR
 <p>1 Tür (Türanschlag links, Abb.) ■ Tür mit Glas, Zierspiegel und Aufleistung in chrom B 50,5, T 58,0 cm</p> <p>1 Tür (Türanschlag rechts) ■ Tür mit Glas, Zierspiegel und Aufleistung in chrom B 50,5, T 58,0 cm</p>	<p>Glas weiß Glas graphit</p> <p>548 811</p>		<p>572 835</p>	
 <p>2 Türen ■ Türen mit Glas, Zierspiegel und Aufleistung in chrom B 99,4 cm T 58,0 cm</p>	<p>Glas weiß Glas graphit</p> <p>550 813</p>		<p>574 837</p>	
 <p>3 Türen ■ Türen außen mit Glas, Zierspiegel und Aufleistung in chrom ■ 1 mittlere Tür mit Glas und Aufleistung in chrom B 148,4 cm T 58,0 cm</p>	<p>Glas weiß Glas graphit</p> <p>551 814</p>		<p>575 838</p>	
 <p>4 Türen ■ Türen außen mit Glas, Zierspiegel und Aufleistung in chrom ■ 2 mittlere Türen mit Glas und Aufleistung in chrom B 197,3 cm T 58,0 cm</p>	<p>Glas weiß Glas graphit</p> <p>552 815</p>		<p>576 839</p>	
 <p>5 Türen ■ Türen außen mit Glas, Zierspiegel und Aufleistung in chrom ■ 3 mittlere Türen mit Glas und Aufleistung in chrom B 246,3 cm T 58,0 cm</p>	<p>Glas weiß Glas graphit</p> <p>553 816</p>	(VZ)	<p>577 840</p>	(VZ)
 <p>6 Türen ■ Türen außen mit Glas, Zierspiegel und Aufleistung in chrom ■ 4 mittlere Türen mit Glas und Aufleistung in chrom B 295,2 cm T 58,0 cm</p>	<p>Glas weiß Glas graphit</p> <p>554 817</p>	(VZ)	<p>578 841</p>	(VZ)
 <p>7 Türen ■ Türen außen mit Glas, Zierspiegel und Aufleistung in chrom ■ 5 mittlere Türen mit Glas und Aufleistung in chrom B 344,2 cm T 58,0 cm</p>	<p>Glas weiß Glas graphit</p> <p>555 818</p>		<p>579 842</p>	
 <p>8 Türen ■ Türen außen mit Glas, Zierspiegel und Aufleistung in chrom ■ 6 mittlere Türen mit Glas und Aufleistung in chrom B 393,1 cm T 58,0 cm</p>	<p>Glas weiß Glas graphit</p> <p>556 819</p>		<p>580 843</p>	

Gegen Aufpreis: Passepartoutrahmen, Seitenstollen und Kranz mit und ohne LED-Beleuchtung siehe Seite 11.

IMOLA W

Drehtürenschränke mit Glas- und Spiegeltüren inkl. Zierspiegel

(Inkl. 2 Einlegeböden, 1 Kleiderstange je Fach, Innentiefe 54,0 cm.)

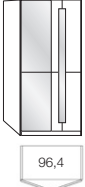
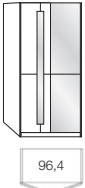
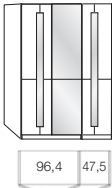
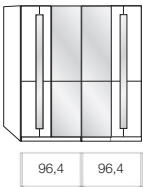
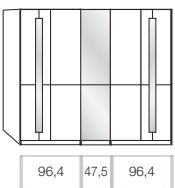
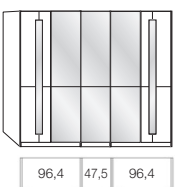
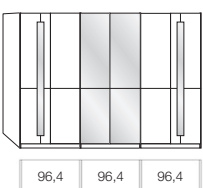
Beschreibung / Maße	Höhe 216,0 cm		Höhe 236,0 cm	
	Best-Nr.	EUR	Best-Nr.	EUR
 <p>1 Tür (Türanschlag links, Abb.) ■ Tür mit Kristallspiegel und Aufleistung in chrom B 50,5, T 58,0 cm</p> <p>1 Tür (Türanschlag rechts) ■ Tür mit Kristallspiegel und Aufleistung in chrom B 50,5, T 58,0 cm</p>	331		796	
	773		797	
 <p>2 Türen ■ Tür links mit Kristallspiegel und Aufleistung in chrom ■ Tür rechts mit Glas, Zierspiegel und Aufleistung in chrom B 99,4 cm T 58,0 cm</p> <p>Glas weiß Glas graphit</p>	559 822		583 846	
 <p>2 Türen ■ Tür links mit Glas, Zierspiegel und Aufleistung in chrom ■ Tür rechts mit Kristallspiegel und Aufleistung in chrom B 99,4 cm T 58,0 cm</p> <p>Glas weiß Glas graphit</p>	560 823		584 847	
 <p>3 Türen ■ Türen außen mit Glas, Zierspiegel und Aufleistung in chrom ■ 1 mittlere Tür mit Kristallspiegel und Aufleistung in chrom B 148,4 cm T 58,0 cm</p> <p>Glas weiß Glas graphit</p>	561 824		585 848	
 <p>4 Türen ■ Türen außen mit Glas, Zierspiegel und Aufleistung in chrom ■ 2 mittlere Türen mit Kristallspiegel und Aufleistung in chrom B 197,3 cm T 58,0 cm</p> <p>Glas weiß Glas graphit</p>	562 825		586 849	
 <p>5 Türen ■ Türen außen mit Glas, Zierspiegel und Aufleistung in chrom ■ 2 Türen mit Glas und Aufleistung in chrom ■ 1 mittlere Tür mit Kristallspiegel und Aufleistung in chrom B 246,3 cm T 58,0 cm</p> <p>Glas weiß Glas graphit</p>	563 826		587 850	
 <p>5 Türen ■ Türen außen mit Glas, Zierspiegel und Aufleistung in chrom ■ 3 mittlere Türen mit Kristallspiegel und Aufleistung in chrom B 246,3 cm T 58,0 cm</p> <p>Glas weiß Glas graphit</p>	564 827		588 851	
 <p>6 Türen ■ Türen außen mit Glas, Zierspiegel und Aufleistung in chrom ■ 2 Türen mit Glas und Aufleistung in chrom ■ 2 mittlere Türen mit Kristallspiegel und Aufleistung in chrom B 295,2 cm T 58,0 cm</p> <p>Glas weiß Glas graphit</p>	565 828		589 852	

Gegen Aufpreis: Passepartoutrahmen, Seitenstollen und Kranz mit und ohne LED-Beleuchtung siehe Seite 11.

Drehtürenschränke mit Glas- und Spiegeltüren inkl. Zierspiegel

(Inkl. 2 Einlegeböden, 1 Kleiderstange je Fach, Innentiefe 54,0 cm.)

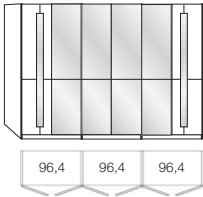
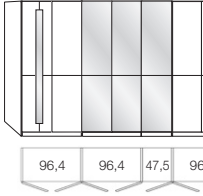
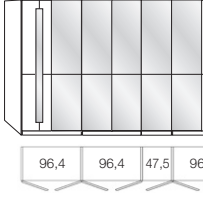
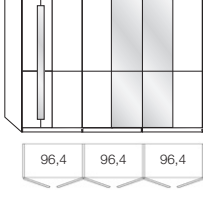
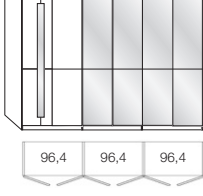
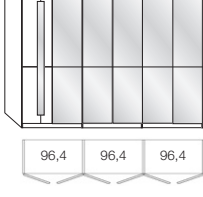
Beschreibung / Maße	Höhe 216,0 cm		Höhe 236,0 cm	
	Best-Nr.	EUR	Best-Nr.	EUR
 <p>6 Türen</p> <ul style="list-style-type: none"> ■ Türen außen mit Glas, Zierspiegel und Aufleistung in chrom ■ 4 mittlere Türen mit Kristallspiegel und Aufleistung in chrom <p>B 295,2 cm T 58,0 cm</p>	Glas weiß Glas graphit	566 829		590 853
 <p>7 Türen</p> <ul style="list-style-type: none"> ■ Türen außen mit Glas, Zierspiegel und Aufleistung in chrom ■ 2 Türen mit Glas und Aufleistung in chrom ■ 3 mittlere Türen mit Kristallspiegel und Aufleistung in chrom <p>B 344,2 cm T 58,0 cm</p>	Glas weiß Glas graphit	567 830		591 854
 <p>7 Türen</p> <ul style="list-style-type: none"> ■ Türen außen mit Glas, Zierspiegel und Aufleistung in chrom ■ 5 mittlere Türen mit Kristallspiegel und Aufleistung in chrom <p>B 344,2 cm T 58,0 cm</p>	Glas weiß Glas graphit	568 831		592 855
 <p>8 Türen</p> <ul style="list-style-type: none"> ■ Türen außen mit Glas, Zierspiegel und Aufleistung in chrom ■ 4 Türen mit Glas und Aufleistung in chrom ■ 2 mittlere Türen mit Kristallspiegel und Aufleistung in chrom <p>B 393,1 cm T 58,0 cm</p>	Glas weiß Glas graphit	569 832		593 856
 <p>8 Türen</p> <ul style="list-style-type: none"> ■ Türen außen mit Glas, Zierspiegel und Aufleistung in chrom ■ 2 Türen mit Glas und Aufleistung in chrom ■ 4 mittlere Türen mit Kristallspiegel und Aufleistung in chrom <p>B 393,1 cm T 58,0 cm</p>	Glas weiß Glas graphit	570 833		594 857
 <p>8 Türen</p> <ul style="list-style-type: none"> ■ Türen außen mit Glas, Zierspiegel und Aufleistung in chrom ■ 6 mittlere Türen mit Kristallspiegel und Aufleistung in chrom <p>B 393,1 cm T 58,0 cm</p>	Glas weiß Glas graphit	571 834		595 858

Gegen Aufpreis: Passepartoutrahmen, Seitenstollen und Kranz mit und ohne LED-Beleuchtung siehe Seite 11.

Passepartoutrahmen für Drehtürenschränke

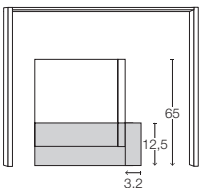
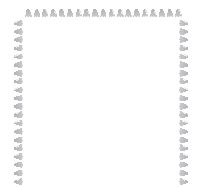
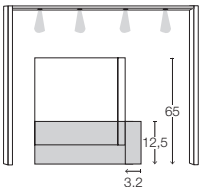
Beschreibung / Maße	für Höhe 216,0 cm		für Höhe 236,0 cm		
	Best-Nr.	EUR	Best-Nr.	EUR	
 <p>Passepartoutrahmen ohne Beleuchtung B 2 x 3,2 cm H + 3,2 cm T + 7,0 cm</p>	B 56,9 cm (für Schrankbreite 50,5 cm)	900	916		
	B 105,8 cm (für Schrankbreite 99,4 cm)	901	917		
	B 154,8 cm (für Schrankbreite 148,4 cm)	902	918		
	B 203,7 cm (für Schrankbreite 197,3 cm)	903	919		
	B 252,7 cm (für Schrankbreite 246,3 cm)	904	920		
	B 301,6 cm (für Schrankbreite 295,2 cm)	905	921		
	B 350,6 cm (für Schrankbreite 344,2 cm)*	906	922		
	B 399,5 cm (für Schrankbreite 393,1 cm)*	907	923		
	 <p>umlaufende LED-Beleuchtung für Passepartoutrahmen ohne Beleuchtung 10,5 Watt, EEK F (Wiemann, 908 – 931), inkl. Trafo und Fußschalter Achtung: Keine nachträgliche Montage möglich.</p>	für Passepartoutrahmen B 56,9 cm	908	924	
		für Passepartoutrahmen B 105,8 cm	909	925	
für Passepartoutrahmen B 154,8 cm		910	926		
für Passepartoutrahmen B 203,7 cm		911	927		
für Passepartoutrahmen B 252,7 cm		912	928		
für Passepartoutrahmen B 301,6 cm		913	929		
für Passepartoutrahmen B 350,6 cm		914	930		
für Passepartoutrahmen B 399,5 cm		915	931		
 <p>Passepartoutrahmen, inkl. LED-Beleuchtung, 1 Leuchte je Tür 1,2 Watt je Leuchte, EEK F (Wiemann, 932 – 947), inkl. Trafo und Fußschalter B 2 x 3,2 cm H + 3,2 cm T + 7,0 cm</p>	B 56,9 cm (für Schrankbreite 50,5 cm)	932	940		
	B 105,8 cm (für Schrankbreite 99,4 cm)	933	941		
	B 154,8 cm (für Schrankbreite 148,4 cm)	934	942		
	B 203,7 cm (für Schrankbreite 197,3 cm)	935	943		
	B 252,7 cm (für Schrankbreite 246,3 cm)	936	944		
	B 301,6 cm (für Schrankbreite 295,2 cm)	937	945		
	B 350,6 cm (für Schrankbreite 344,2 cm)*	938	946		
	B 399,5 cm (für Schrankbreite 393,1 cm)*	939	947		

Seitenstollen für Drehtürenschränke

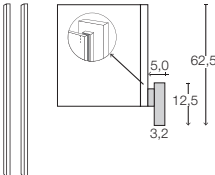
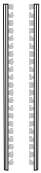
 <p>2er-Set Seitenstollen B + 10,0 cm H + 0,0 cm T + 4,5 cm</p>	096		098	
 <p>2er-Set LED-Beleuchtung für Seitenstollen, 2 x 32,6 Watt, EEK F (Wiemann, 097 + 099), inkl. Trafo und Fußschalter B 2 x 1,5 cm T 1,0 cm Achtung: Keine nachträgliche Montage möglich.</p>	097		099	

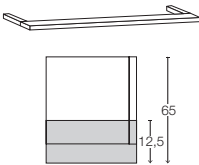
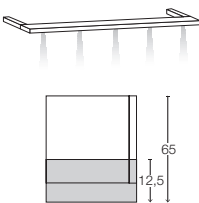

Kränze für Drehtürenschränke

 <p>Kranz, ohne Beleuchtung B + 0,0 cm H + 3,2 cm T + 7,0 cm</p>	B 50,5 cm (für Schrankbreite 50,5 cm)	960	960		
	B 99,4 cm (für Schrankbreite 99,4 cm)	961	961		
	B 148,4 cm (für Schrankbreite 148,4 cm)	962	962		
	B 197,3 cm (für Schrankbreite 197,3 cm)	963	963		
	B 246,3 cm (für Schrankbreite 246,3 cm)	964	964		
	B 295,2 cm (für Schrankbreite 295,2 cm)	965	965		
	B 344,2 cm (für Schrankbreite 344,2 cm)*	966	966		
	B 393,1 cm (für Schrankbreite 393,1 cm)*	967	967		
	 <p>Kranz, inkl. LED-Beleuchtung, 1 Leuchte je Tür 1,2 Watt je Leuchte, EEK F (Wiemann, 970 – 977), inkl. Trafo und Fußschalter B + 0,0 cm H + 3,2 cm T + 7,0 cm</p>	B 50,5 cm (für Schrankbreite 50,5 cm)	970	970	
		B 99,4 cm (für Schrankbreite 99,4 cm)	971	971	
B 148,4 cm (für Schrankbreite 148,4 cm)		972	972		
B 197,3 cm (für Schrankbreite 197,3 cm)		973	973		
B 246,3 cm (für Schrankbreite 246,3 cm)		974	974		
B 295,2 cm (für Schrankbreite 295,2 cm)		975	975		
B 344,2 cm (für Schrankbreite 344,2 cm)*		976	976		
B 393,1 cm (für Schrankbreite 393,1 cm)*		977	977		

* Schubkasteneinsatz hier **nicht** möglich.
**** Achtung:** Deckenhöhe beachten, Montage kann nur von Schrankoberseite erfolgen.

Schwebetürenschränke mit Glastüren

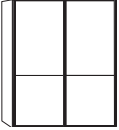
(Inkl. 2 Einlegeböden, 1 Kleiderstange je Fach, Innentiefe 54,0 cm.)

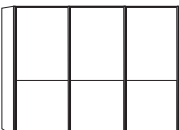
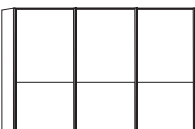
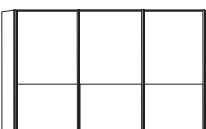
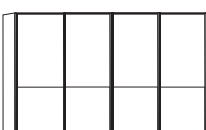
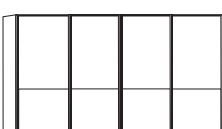
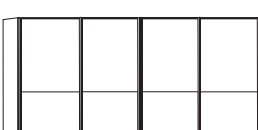
Beschreibung / Maße	Höhe 217,0 cm		Höhe 236,0 cm	
	Best-Nr.	EUR	Best-Nr.	EUR
 <p>2 Schwebetüren ■ Türen mit Glas und Aufleistung in chrom B 148,9, T 67,0 cm</p> <p>Glas weiß Glas graphit</p> <p>Gegen Aufpreis: ■ Kollisionsdämpfer (optimale Funktion nur in Verbindung mit 365) ■ 2er-Set Selbsteinzug mit Dämpfung für äußere Türen</p>	700 472		714 487	
 <p>2 Schwebetüren ■ Türen mit Glas und Aufleistung in chrom B 197,3, T 67,0 cm</p> <p>Glas weiß Glas graphit</p> <p>Gegen Aufpreis: ■ Kollisionsdämpfer (optimale Funktion nur in Verbindung mit 365) ■ 2er-Set Selbsteinzug mit Dämpfung für äußere Türen</p>	703 475		717 490	
 <p>3 Schwebetüren ■ Türen mit Glas und Aufleistung in chrom B 246,3, T 67,0 cm</p> <p>Glas weiß Glas graphit</p> <p>Gegen Aufpreis: ■ 2er-Set Kollisionsdämpfer (optimale Funktion nur in Verbindung mit 363 u. 365) ■ Selbsteinzug mit Dämpfung für mittlere Tür** ■ 2er-Set Selbsteinzug mit Dämpfung für äußere Türen</p>	706 479		720 493	
 <p>3 Schwebetüren ■ Türen mit Glas und Aufleistung in chrom B 278,9, T 67,0 cm</p> <p>Glas weiß Glas graphit</p> <p>Gegen Aufpreis: ■ 2er-Set Kollisionsdämpfer (optimale Funktion nur in Verbindung mit 363 u. 365) ■ Selbsteinzug mit Dämpfung für mittlere Tür** ■ 2er-Set Selbsteinzug mit Dämpfung für äußere Türen</p>	708 481		722 495	
 <p>3 Schwebetüren ■ Türen mit Glas und Aufleistung in chrom B 295,2, T 67,0 cm</p> <p>Glas weiß Glas graphit</p> <p>Gegen Aufpreis: ■ 2er-Set Kollisionsdämpfer (optimale Funktion nur in Verbindung mit 363 u. 365) ■ Selbsteinzug mit Dämpfung für mittlere Tür** ■ 2er-Set Selbsteinzug mit Dämpfung für äußere Türen</p>	710 483		724 497	
 <p>4 Schwebetüren mit Synchronöffnung ■ Türen mit Glas und Aufleistung in chrom B 296,3, T 67,0 cm</p> <p>Glas weiß Glas graphit</p> <p>Gegen Aufpreis: ■ 2er-Set Kollisionsdämpfer (optimale Funktion nur in Verbindung mit 364 u. 365) ■ Selbsteinzug mit Dämpfung für mittlere Tür** ■ 2er-Set Selbsteinzug mit Dämpfung für äußere Türen</p>	712 485		726 499	
 <p>4 Schwebetüren mit Synchronöffnung ■ Türen mit Glas und Aufleistung in chrom B 327,9, T 67,0 cm</p> <p>Glas weiß Glas graphit</p> <p>Gegen Aufpreis: ■ 2er-Set Kollisionsdämpfer (optimale Funktion nur in Verbindung mit 364 u. 365) ■ Selbsteinzug mit Dämpfung für mittlere Tür** ■ 2er-Set Selbsteinzug mit Dämpfung für äußere Türen</p>	728 860		732 864	
 <p>4 Schwebetüren mit Synchronöffnung ■ Türen mit Glas und Aufleistung in chrom B 393,1, T 67,0 cm</p> <p>Glas weiß Glas graphit</p> <p>Gegen Aufpreis: ■ 2er-Set Kollisionsdämpfer (optimale Funktion nur in Verbindung mit 364 u. 365) ■ Selbsteinzug mit Dämpfung für mittlere Tür** ■ 2er-Set Selbsteinzug mit Dämpfung für äußere Türen</p>	730 862		734 866	

Gegen Aufpreis: Passepartoutrahmen und Seitenstollen mit und ohne LED-Beleuchtung siehe Seite 18.

Schwebetürenschränke mit Glas- und Spiegeltüren

(Inkl. 2 Einlegeböden, 1 Kleiderstange je Fach, Innentiefe 54,0 cm.)

* Schubkasteneinsatz hier **nicht** möglich.
**** Achtung:** Deckenhöhe beachten, Montage kann nur von Schrankoberseite erfolgen.

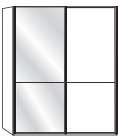
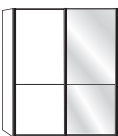
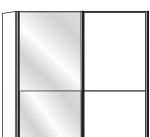
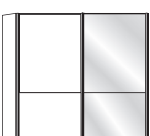
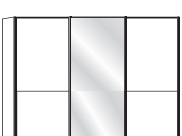
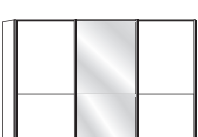
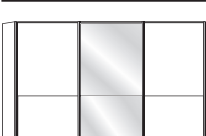
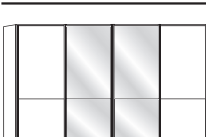
		Höhe 217,0 cm		Höhe 236,0 cm	
Beschreibung / Maße		Best-Nr.	EUR	Best-Nr.	EUR
	2 Schwebetüren ■ Tür links mit Kristallspiegel und Aufleistung in chrom ■ Tür rechts mit Glas und Aufleistung in chrom B 148,9, T 67,0 cm	Glas weiß Glas graphit	701 473		715 488
	Gegen Aufpreis: ■ Kollisionsdämpfer (optimale Funktion nur in Verbindung mit 365) ■ 2er-Set Selbsteinzug mit Dämpfung für äußere Türen		369 365		369 365
	2 Schwebetüren ■ Tür links mit Glas und Aufleistung in chrom ■ Tür rechts mit Kristallspiegel und Aufleistung in chrom B 148,9, T 67,0 cm	Glas weiß Glas graphit	702 474		716 489
	Gegen Aufpreis: ■ Kollisionsdämpfer (optimale Funktion nur in Verbindung mit 365) ■ 2er-Set Selbsteinzug mit Dämpfung für äußere Türen		369 365		369 365
	2 Schwebetüren ■ Tür links mit Kristallspiegel und Aufleistung in chrom ■ Tür rechts mit Glas und Aufleistung in chrom B 197,3, T 67,0 cm	Glas weiß Glas graphit	704 477		718 491
	Gegen Aufpreis: ■ Kollisionsdämpfer (optimale Funktion nur in Verbindung mit 365) ■ 2er-Set Selbsteinzug mit Dämpfung für äußere Türen		369 365		369 365
	2 Schwebetüren ■ Tür links mit Glas und Aufleistung in chrom ■ Tür rechts mit Kristallspiegel und Aufleistung in chrom B 197,3, T 67,0 cm	Glas weiß Glas graphit	705 478		719 492
	Gegen Aufpreis: ■ Kollisionsdämpfer (optimale Funktion nur in Verbindung mit 365) ■ 2er-Set Selbsteinzug mit Dämpfung für äußere Türen		369 365		369 365
	3 Schwebetüren ■ Türen außen mit Glas und Aufleistung in chrom ■ 1 mittlere Tür mit Kristallspiegel und Aufleistung in chrom B 246,3, T 67,0 cm	Glas weiß Glas graphit	707 480		721 494
	Gegen Aufpreis: ■ 2er-Set Kollisionsdämpfer (optimale Funktion nur in Verbindung mit 363 u. 365) ■ Selbsteinzug mit Dämpfung für mittlere Tür** ■ 2er-Set Selbsteinzug mit Dämpfung für äußere Türen		370 363 365		370 363 365
	3 Schwebetüren ■ Türen außen mit Glas und Aufleistung in chrom ■ 1 mittlere Tür mit Kristallspiegel und Aufleistung in chrom B 278,9, T 67,0 cm	Glas weiß Glas graphit	709 482		723 496
	Gegen Aufpreis: ■ 2er-Set Kollisionsdämpfer (optimale Funktion nur in Verbindung mit 363 u. 365) ■ Selbsteinzug mit Dämpfung für mittlere Tür** ■ 2er-Set Selbsteinzug mit Dämpfung für äußere Türen		370 363 365		370 363 365
	3 Schwebetüren ■ Türen außen mit Glas und Aufleistung in chrom ■ 1 mittlere Tür mit Kristallspiegel und Aufleistung in chrom B 295,2, T 67,0 cm	Glas weiß Glas graphit	711 484		725 498
	Gegen Aufpreis: ■ 2er-Set Kollisionsdämpfer (optimale Funktion nur in Verbindung mit 363 u. 365) ■ Selbsteinzug mit Dämpfung für mittlere Tür** ■ 2er-Set Selbsteinzug mit Dämpfung für äußere Türen		370 363 365		370 363 365
	4 Schwebetüren mit Synchronöffnung ■ Türen außen mit Glas und Aufleistung in chrom ■ 2 mittlere Türen mit Kristallspiegel und Aufleistung in chrom B 296,3, T 67,0 cm	Glas weiß Glas graphit	713 486		727 859
	Gegen Aufpreis: ■ 2er-Set Kollisionsdämpfer (optimale Funktion nur in Verbindung mit 364 u. 365) ■ Selbsteinzug mit Dämpfung für mittlere Tür** ■ 2er-Set Selbsteinzug mit Dämpfung für äußere Türen		370 364 365		370 364 365

Gegen Aufpreis: Passepartoutrahmen und Seitenstollen mit und ohne LED-Beleuchtung siehe Seite 18.

* Schubkasteneinsatz hier **nicht** möglich.
**** Achtung:** Deckenhöhe beachten, Montage kann nur von Schrankoberseite erfolgen.

Schwebetürenschränke mit Glas- und Spiegeltüren

(Inkl. 2 Einlegeböden, 1 Kleiderstange je Fach, Innentiefe 54,0 cm.)

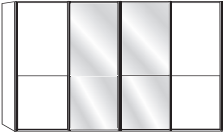
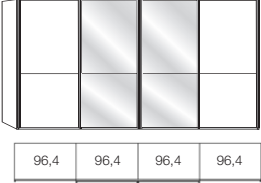
Beschreibung / Maße	Höhe 217,0 cm		Höhe 236,0 cm	
	Best-Nr.	EUR	Best-Nr.	EUR
 <p>4 Schwebetüren mit Synchronöffnung ■ Türen außen mit Glas und Aufleistung in chrom ■ 2 mittlere Türen mit Kristallspiegel und Aufleistung in chrom B 327,9, T 67,0 cm</p> <p>Gegen Aufpreis: ■ 2er-Set Kollisionsdämpfer (optimale Funktion nur in Verbindung mit 364 u. 365) ■ Selbsteinzug mit Dämpfung für mittlere Tür** ■ 2er-Set Selbsteinzug mit Dämpfung für äußere Türen</p> <p style="text-align: right;">Glas weiß Glas graphit</p> <p>80,1 80,1 80,1 80,1</p>	729 861		733 865	
 <p>4 Schwebetüren mit Synchronöffnung ■ Türen außen mit Glas und Aufleistung in chrom ■ 2 mittlere Türen mit Kristallspiegel und Aufleistung in chrom B 393,1, T 67,0 cm</p> <p>Gegen Aufpreis: ■ 2er-Set Kollisionsdämpfer (optimale Funktion nur in Verbindung mit 364 u. 365) ■ Selbsteinzug mit Dämpfung für mittlere Tür** ■ 2er-Set Selbsteinzug mit Dämpfung für äußere Türen</p> <p style="text-align: right;">Glas weiß Glas graphit</p> <p>96,4 96,4 96,4 96,4</p>	731 863		735 867	

Gegen Aufpreis: Passepartoutrahmen und Seitenstollen mit und ohne LED-Beleuchtung siehe Seite 18.

Schwebetürenschränke mit Glastüren inkl. Zierspiegel

(Inkl. 2 Einlegeböden, 1 Kleiderstange je Fach, Innentiefe 54,0 cm.)

* Schubkasteneinsatz hier **nicht** möglich.
**** Achtung:** Deckenhöhe beachten, Montage kann nur von Schrankoberseite erfolgen.

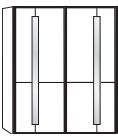
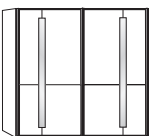
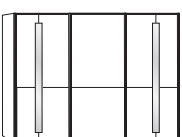
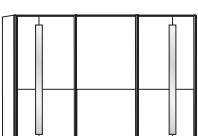
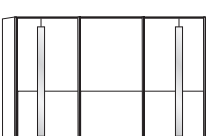
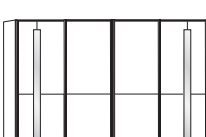
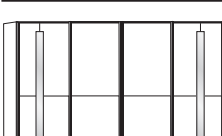
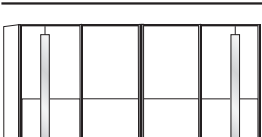
			Höhe 217,0 cm		Höhe 236,0 cm	
Beschreibung / Maße			Best-Nr.	EUR	Best-Nr.	EUR
 <div style="display: flex; justify-content: space-around; width: 100px;"> 72,2 72,2 </div>	2 Schwebetüren ■ Türen mit Glas, Zierspiegel und Aufleistung in chrom B 148,9, T 67,0 cm	Glas weiß Glas graphit	736		750	
			868		882	
Gegen Aufpreis: ■ Kollisionsdämpfer (optimale Funktion nur in Verbindung mit 365) ■ 2er-Set Selbsteinzug mit Dämpfung für äußere Türen			369		369	
			365		365	
 <div style="display: flex; justify-content: space-around; width: 100px;"> 96,4 96,4 </div>	2 Schwebetüren ■ Türen mit Glas, Zierspiegel und Aufleistung in chrom B 197,3, T 67,0 cm	Glas weiß Glas graphit	739		753	
			871		885	
Gegen Aufpreis: ■ Kollisionsdämpfer (optimale Funktion nur in Verbindung mit 365) ■ 2er-Set Selbsteinzug mit Dämpfung für äußere Türen			369		369	
			365		365	
 <div style="display: flex; justify-content: space-around; width: 100px;"> 80,1 80,1 80,1 </div>	3 Schwebetüren ■ Türen außen mit Glas, Zierspiegel und Aufleistung in chrom ■ 1 mittlere Tür mit Glas und Aufleistung in chrom B 246,3, T 67,0 cm	Glas weiß Glas graphit	742	(VZ)	756	(VZ)
			874			
Gegen Aufpreis: ■ 2er-Set Kollisionsdämpfer (optimale Funktion nur in Verbindung mit 363 u. 365) ■ Selbsteinzug mit Dämpfung für mittlere Tür** ■ 2er-Set Selbsteinzug mit Dämpfung für äußere Türen			370		370	
			363		363	
			365		365	
 <div style="display: flex; justify-content: space-around; width: 100px;"> 96,4 80,1 96,4 </div>	3 Schwebetüren ■ Türen außen mit Glas, Zierspiegel und Aufleistung in chrom ■ 1 mittlere Tür mit Glas und Aufleistung in chrom B 278,9, T 67,0 cm	Glas weiß Glas graphit	744		758	
			876		893	
Gegen Aufpreis: ■ 2er-Set Kollisionsdämpfer (optimale Funktion nur in Verbindung mit 363 u. 365) ■ Selbsteinzug mit Dämpfung für mittlere Tür** ■ 2er-Set Selbsteinzug mit Dämpfung für äußere Türen			370		370	
			363		363	
			365		365	
 <div style="display: flex; justify-content: space-around; width: 100px;"> 96,4 96,4 96,4 </div>	3 Schwebetüren ■ Türen außen mit Glas, Zierspiegel und Aufleistung in chrom ■ 1 mittlere Tür mit Glas und Aufleistung in chrom B 295,2, T 67,0 cm	Glas weiß Glas graphit	746	(VZ)	760	(VZ)
			878			
Gegen Aufpreis: ■ 2er-Set Kollisionsdämpfer (optimale Funktion nur in Verbindung mit 363 u. 365) ■ Selbsteinzug mit Dämpfung für mittlere Tür** ■ 2er-Set Selbsteinzug mit Dämpfung für äußere Türen			370		370	
			363		363	
			365		365	
 <div style="display: flex; justify-content: space-around; width: 100px;"> 72,2 72,2 72,2 72,2 </div>	4 Schwebetüren mit Synchronöffnung ■ Türen außen mit Glas, Zierspiegel und Aufleistung in chrom ■ 2 mittlere Türen mit Glas und Aufleistung in chrom B 296,3, T 67,0 cm	Glas weiß Glas graphit	748		762	
			880		897	
Gegen Aufpreis: ■ 2er-Set Kollisionsdämpfer (optimale Funktion nur in Verbindung mit 364 u. 365) ■ Selbsteinzug mit Dämpfung für mittlere Tür** ■ 2er-Set Selbsteinzug mit Dämpfung für äußere Türen			370		370	
			364		364	
			365		365	
 <div style="display: flex; justify-content: space-around; width: 100px;"> 80,1 80,1 80,1 80,1 </div>	4 Schwebetüren mit Synchronöffnung ■ Türen außen mit Glas, Zierspiegel und Aufleistung in chrom ■ 2 mittlere Türen mit Glas und Aufleistung in chrom B 327,9, T 67,0 cm	Glas weiß Glas graphit	764		768	
			899		951	
Gegen Aufpreis: ■ 2er-Set Kollisionsdämpfer (optimale Funktion nur in Verbindung mit 364 u. 365) ■ Selbsteinzug mit Dämpfung für mittlere Tür** ■ 2er-Set Selbsteinzug mit Dämpfung für äußere Türen			370		370	
			364		364	
			365		365	
 <div style="display: flex; justify-content: space-around; width: 100px;"> 96,4 96,4 96,4 96,4 </div>	4 Schwebetüren mit Synchronöffnung ■ Türen außen mit Glas, Zierspiegel und Aufleistung in chrom ■ 2 mittlere Türen mit Glas und Aufleistung in chrom B 393,1, T 67,0 cm	Glas weiß Glas graphit	766		770	
			949		953	
Gegen Aufpreis: ■ 2er-Set Kollisionsdämpfer (optimale Funktion nur in Verbindung mit 364 u. 365) ■ Selbsteinzug mit Dämpfung für mittlere Tür** ■ 2er-Set Selbsteinzug mit Dämpfung für äußere Türen			370		370	
			364		364	
			365		365	







Gegen Aufpreis: Passepartoutrahmen und Seitenstollen mit und ohne LED-Beleuchtung siehe Seite 18.

IMOLA W

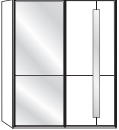
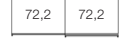
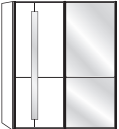
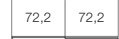
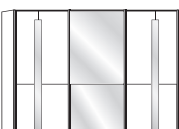
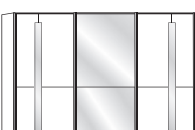
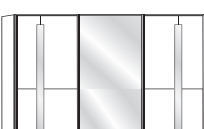
Schwebetürenschränke mit Glas- und Spiegeltüren inkl. Zierspiegel

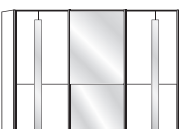
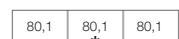
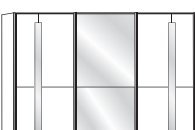
(Inkl. 2 Einlegeböden, 1 Kleiderstange je Fach, Innentiefe 54,0 cm.)

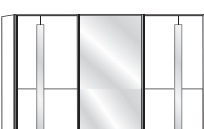
* Schubkasteneinsatz hier **nicht** möglich.
**** Achtung:** Deckenhöhe beachten, Montage kann nur von Schrankoberseite erfolgen.

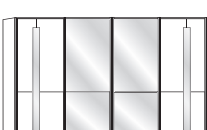
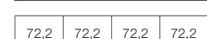
Beschreibung / Maße	Höhe 217,0 cm		Höhe 236,0 cm	
	Best-Nr.	EUR	Best-Nr.	EUR
 <p>2 Schwebetüren ■ Tür links mit Kristallspiegel und Aufleistung in chrom ■ Tür rechts mit Glas, Zierspiegel und Aufleistung in chrom B 148,9, T 67,0 cm</p> <p>Gegen Aufpreis: ■ Kollisionsdämpfer (optimale Funktion nur in Verbindung mit 365) ■ 2er-Set Selbsteinzug mit Dämpfung für äußere Türen</p>	Glas weiß Glas graphit	737 869	751 883	
 <p>72,2 72,2</p>		369 365	369 365	
 <p>2 Schwebetüren ■ Tür links mit Glas, Zierspiegel und Aufleistung in chrom ■ Tür rechts mit Kristallspiegel und Aufleistung in chrom B 148,9, T 67,0 cm</p> <p>Gegen Aufpreis: ■ Kollisionsdämpfer (optimale Funktion nur in Verbindung mit 365) ■ 2er-Set Selbsteinzug mit Dämpfung für äußere Türen</p>	Glas weiß Glas graphit	738 870	752 884	
 <p>72,2 72,2</p>		369 365	369 365	
 <p>2 Schwebetüren ■ Tür links mit Kristallspiegel und Aufleistung in chrom ■ Tür rechts mit Glas, Zierspiegel und Aufleistung in chrom B 197,3, T 67,0 cm</p> <p>Gegen Aufpreis: ■ Kollisionsdämpfer (optimale Funktion nur in Verbindung mit 365) ■ 2er-Set Selbsteinzug mit Dämpfung für äußere Türen</p>	Glas weiß Glas graphit	740 872	754 886	
 <p>96,4 96,4</p>		369 365	369 365	
 <p>2 Schwebetüren ■ Tür links mit Glas, Zierspiegel und Aufleistung in chrom ■ Tür rechts mit Kristallspiegel und Aufleistung in chrom B 197,3, T 67,0 cm</p> <p>Gegen Aufpreis: ■ Kollisionsdämpfer (optimale Funktion nur in Verbindung mit 365) ■ 2er-Set Selbsteinzug mit Dämpfung für äußere Türen</p>	Glas weiß Glas graphit	741 873	755 887	
 <p>96,4 96,4</p>		369 365	369 365	
 <p>3 Schwebetüren ■ Türen außen mit Glas, Zierspiegel und Aufleistung in chrom ■ 1 mittlere Tür mit Kristallspiegel und Aufleistung in chrom B 246,3, T 67,0 cm</p> <p>Gegen Aufpreis: ■ 2er-Set Kollisionsdämpfer (optimale Funktion nur in Verbindung mit 363 u. 365) ■ Selbsteinzug mit Dämpfung für mittlere Tür** ■ 2er-Set Selbsteinzug mit Dämpfung für äußere Türen</p>	Glas weiß Glas graphit	743 875	757 889	
 <p>80,1 80,1 80,1</p>		370 363 365	370 363 365	
 <p>3 Schwebetüren ■ Türen außen mit Glas, Zierspiegel und Aufleistung in chrom ■ 1 mittlere Tür mit Kristallspiegel und Aufleistung in chrom B 278,9, T 67,0 cm</p> <p>Gegen Aufpreis: ■ 2er-Set Kollisionsdämpfer (optimale Funktion nur in Verbindung mit 363 u. 365) ■ Selbsteinzug mit Dämpfung für mittlere Tür** ■ 2er-Set Selbsteinzug mit Dämpfung für äußere Türen</p>	Glas weiß Glas graphit	745 877	759 894	
 <p>96,4 80,1 96,4</p>		370 363 365	370 363 365	
 <p>3 Schwebetüren ■ Türen außen mit Glas, Zierspiegel und Aufleistung in chrom ■ 1 mittlere Tür mit Kristallspiegel und Aufleistung in chrom B 295,2, T 67,0 cm</p> <p>Gegen Aufpreis: ■ 2er-Set Kollisionsdämpfer (optimale Funktion nur in Verbindung mit 363 u. 365) ■ Selbsteinzug mit Dämpfung für mittlere Tür** ■ 2er-Set Selbsteinzug mit Dämpfung für äußere Türen</p>	Glas weiß Glas graphit	747 879	761 896	
 <p>96,4 96,4 96,4</p>		370 363 365	370 363 365	
 <p>4 Schwebetüren mit Synchronöffnung ■ Türen außen mit Glas, Zierspiegel und Aufleistung in chrom ■ 2 mittlere Türen mit Kristallspiegel und Aufleistung in chrom B 296,3, T 67,0 cm</p> <p>Gegen Aufpreis: ■ 2er-Set Kollisionsdämpfer (optimale Funktion nur in Verbindung mit 364 u. 365) ■ Selbsteinzug mit Dämpfung für mittlere Tür** ■ 2er-Set Selbsteinzug mit Dämpfung für äußere Türen</p>	Glas weiß Glas graphit	749 881	763 898	
 <p>72,2 72,2 72,2 72,2</p>		370 364 365	370 364 365	

Gegen Aufpreis: Passepartoutrahmen und Seitenstollen mit und ohne LED-Beleuchtung siehe Seite 18.

IMOLA W

Schwebetürenschränke mit Glas- und Spiegeltüren inkl. Zierspiegel

(Inkl. 2 Einlegeböden, 1 Kleiderstange je Fach, Innentiefe 54,0 cm.)

* Schubkasteneinsatz hier **nicht** möglich.
**** Achtung:** Deckenhöhe beachten,
 Montage kann nur von Schrankoberseite
 erfolgen.

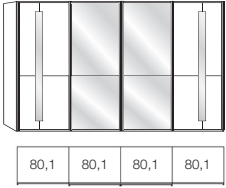
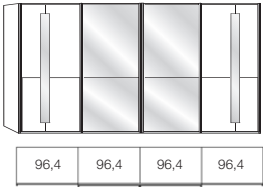
Beschreibung / Maße	Höhe 217,0 cm		Höhe 236,0 cm	
	Best-Nr.	EUR	Best-Nr.	EUR
 <p>4 Schwebetüren mit Synchronöffnung ■ Türen außen mit Glas, Zierspiegel und Aufleistung in chrom ■ 2 mittlere Türen mit Kristallspiegel und Aufleistung in chrom B 327,9, T 67,0 cm</p> <p>Gegen Aufpreis: ■ 2er-Set Kollisionsdämpfer (optimale Funktion nur in Verbindung mit 364 u. 365) ■ Selbsteinzug mit Dämpfung für mittlere Tür** ■ 2er-Set Selbsteinzug mit Dämpfung für äußere Türen</p>	Glas weiß	765	769	
	Glas graphit	948	952	
 <p>4 Schwebetüren mit Synchronöffnung ■ Türen außen mit Glas, Zierspiegel und Aufleistung in chrom ■ 2 mittlere Türen mit Kristallspiegel und Aufleistung in chrom B 393,1, T 67,0 cm</p> <p>Gegen Aufpreis: ■ 2er-Set Kollisionsdämpfer (optimale Funktion nur in Verbindung mit 364 u. 365) ■ Selbsteinzug mit Dämpfung für mittlere Tür** ■ 2er-Set Selbsteinzug mit Dämpfung für äußere Türen</p>	Glas weiß	767	771	
	Glas graphit	950	954	

Gegen Aufpreis: Passepartoutrahmen und Seitenstollen mit und ohne LED-Beleuchtung siehe Seite 18.

Passepartoutrahmen für Schwebetürenschränke

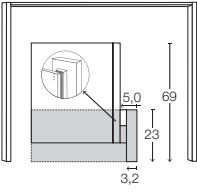
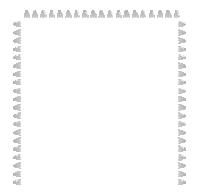
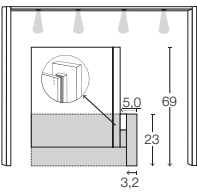
Beschreibung / Maße	für Höhe 217,0 cm		für Höhe 236,0 cm	
	Best-Nr.	EUR	Best-Nr.	EUR
 <p>Passepartoutrahmen ohne Beleuchtung B 2 x 5,0 cm H + 3,2 cm T + 2,0 cm</p>	<p>B 158,9 cm (für Schrankbreite 148,9 cm) 955 B 207,3 cm (für Schrankbreite 197,3 cm) 956 B 256,3 cm (für Schrankbreite 246,3 cm) 957 B 288,9 cm (für Schrankbreite 278,9 cm) 958 B 305,2 cm (für Schrankbreite 295,2 cm) 959 B 306,3 cm (für Schrankbreite 296,3 cm) 968 B 337,9 cm (für Schrankbreite 327,9 cm)* 969 B 403,1 cm (für Schrankbreite 393,1 cm)* 978</p>		<p>996 997 998 300 301 302 303 304</p>	
 <p>umlaufende LED-Beleuchtung für Passepartoutrahmen ohne Beleuchtung 10,5 Watt, EEK F (Wiemann, 305 – 992), inkl. Trafo und Fußschalter Achtung: Keine nachträgliche Montage möglich.</p>	<p>für Passepartoutrahmen B 158,9 cm 979 für Passepartoutrahmen B 207,3 cm 986 für Passepartoutrahmen B 256,3 cm 987 für Passepartoutrahmen B 288,9 cm 988 für Passepartoutrahmen B 305,2 cm 989 für Passepartoutrahmen B 306,3 cm 990 für Passepartoutrahmen B 337,9 cm 991 für Passepartoutrahmen B 403,1 cm 992</p>		<p>305 306 307 308 309 310 311 312</p>	
 <p>Passepartoutrahmen, inkl. LED-Beleuchtung, 1 Leuchte je Tür 1,2 Watt je Leuchte, EEK F (Wiemann, 313 – 330), inkl. Trafo und Fußschalter B 2 x 5,0 cm H + 3,2 cm T + 2,0 cm</p>	<p>B 158,9 cm (für Schrankbreite 148,9 cm) 313 B 207,3 cm (für Schrankbreite 197,3 cm) 314 B 256,3 cm (für Schrankbreite 246,3 cm) 315 B 288,9 cm (für Schrankbreite 278,9 cm) 316 B 305,2 cm (für Schrankbreite 295,2 cm) 317 B 306,3 cm (für Schrankbreite 296,3 cm) 318 B 337,9 cm (für Schrankbreite 327,9 cm)* 319 B 403,1 cm (für Schrankbreite 393,1 cm)* 322</p>		<p>323 324 325 326 327 328 329 330</p>	

Seitenstollen für Schwebetürenschränke

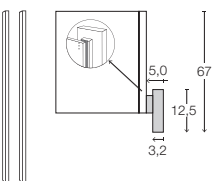
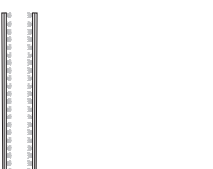
 <p>2er-Set Seitenstollen B +10,0 cm H + 0,0 cm T + 0,0 cm</p>	096		098	
 <p>2er-Set LED-Beleuchtung für Seitenstollen, 2 x 32,6 Watt, EEK F (Wiemann, 097 + 099), inkl. Trafo und Fußschalter B 2 x 1,5 cm T 1,0 cm Achtung: Keine nachträgliche Montage möglich.</p>	097		099	

IMOLA W

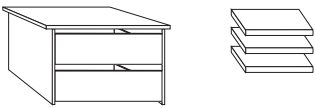
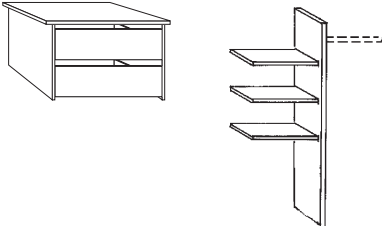

Zubehöropakete für Drehtürenschränke

(Alle Holzteile in Streifendekor silber-grau.)

		Beschreibung / Maße	Best-Nr.	EUR
		Für Schränke mit den Fachbreiten 96,4 und 47,5 cm bestehend aus: 1 x Schubkasteneinsatz, B 96,4 cm 1 x 3er-Paket Einlegeböden, B 47,5 cm	892 029	
		oder als Set	010	(VZ)
		Für Schränke mit der Fachbreite 96,4 cm bestehend aus: 1 x Schubkasteneinsatz, B 96,4 cm 1 x Schrank-Unterteilung, B 96,4 cm	892 250	
		oder als Set	011	(VZ)

Zubehöropakete für Schwebetürenschränke

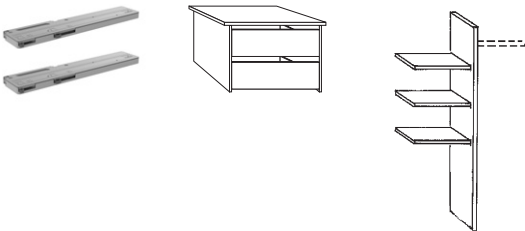

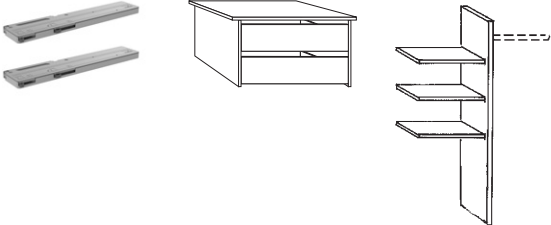
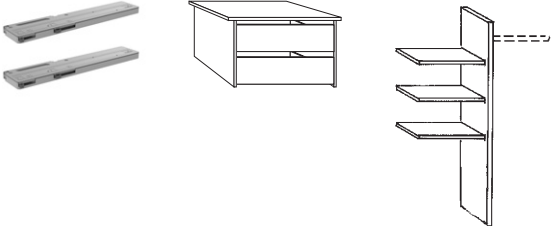

(Alle Holzteile in Streifendekor silber-grau.)

		Für Schrankbreite 148,9 und 296,3 cm bestehend aus: 1 x 2er-Set Selbsteinzug mit Dämpfung für äußere Türen 1 x Schubkasteneinsatz, B 72,2 cm 1 x Schrank-Unterteilung, B 72,2 cm	365 890 152	
		oder als Set	012	(VZ)
		Für Schrankbreite 246,3 und 327,9 cm bestehend aus: 1 x 2er-Set Selbsteinzug mit Dämpfung für äußere Türen 1 x Schubkasteneinsatz, B 80,1 cm 1 x Schrank-Unterteilung, B 80,1 cm	365 891 254	
		oder als Set	013	(VZ)
		Für Schrankbreite 197,3, 295,2 und 393,1 cm bestehend aus: 1 x 2er-Set Selbsteinzug mit Dämpfung für äußere Türen 1 x Schubkasteneinsatz, B 96,4 cm 1 x Schrank-Unterteilung, B 96,4 cm	365 892 250	
		oder als Set	014	(VZ)
		Für Schrankbreite 278,9 cm bestehend aus: 1 x 2er-Set Selbsteinzug mit Dämpfung für äußere Türen 1 x Schubkasteneinsatz, B 80,1 cm 1 x Schrank-Unterteilung, B 96,4 cm	365 891 250	
		oder als Set	015	(VZ)

Weiteres Zubehör finden Sie auf den Seiten 20 und 21.

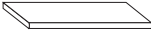
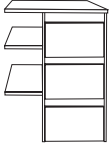
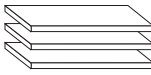
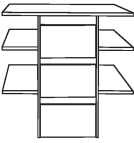
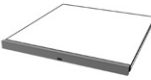
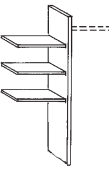
Zubehör für Dreh- und Schwebetürenschränke

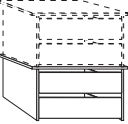

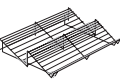



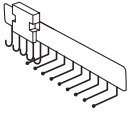

(Alle Holzteile in Streifendekor silber-grau.)

Beschreibung / Maße		für Fachbreite	Best.-Nr.	EUR	Beschreibung / Maße		für Fachbreite	Best.-Nr.	EUR
	Einlegeboden 1er-Paket St. 2,2 cm T 51,5 cm	47,5 72,2 80,1 96,4	028 234 320 030			Schubkasteneinsatz 3 Schubkästen mit Holzfront 2 kleine Einlegeböden 1 Einlegeboden H 89,0 cm T 51,5 cm (links oder rechts verwendbar)	72,2 80,1	110 113	
	Einlegeböden 3er-Paket St. 2,2 cm T 51,5 cm	47,5 72,2 80,1 96,4	029 027 321 031			Schubkasteneinsatz 3 Schubkästen mit Holzfront 4 kleine Einlegeböden 1 Einlegeboden H 89,0 cm T 51,5 cm	96,4	064	
	LED-Licht- blende für Einlegeböden, 4,3 Watt, EEK F (Wiemann, 070 – 081) inkl. Bewegungs- melder H 3,0 cm T 1,0 cm	1er-Set 47,5 1er-Set 72,2 1er-Set 80,1 1er-Set 96,4 2er-Set 47,5 2er-Set 72,2 2er-Set 80,1 2er-Set 96,4 3er-Set 47,5 3er-Set 72,2 3er-Set 80,1 3er-Set 96,4	190 191 199 192 193 194 168 167 147 148 149 166			Schrank-Unterteilung 1 Mittelseite 3 kleine Einlegeböden 1 kurze Kleiderstange H 137,0 cm T 51,5 cm (links oder rechts verwendbar, Montage nur auf Sockelboden möglich)	72,2 80,1 96,4	152 254 250	
	Kleiderstange H 3,0 cm T 2,0 cm Belastbarkeit max. 60 kg	47,5 72,2 80,1 96,4	116 117 118 119			Schubkasteneinsatz 2 Schubkästen mit Holzfront H 41,0 cm T 44,0 cm (stapelbar, Montage auf beliebiger Höhe)	72,2 80,1 96,4	890 891 892	
	Kleiderlift H 85,0 cm T 14,0 cm Belastbarkeit max. 10 kg	72,2 80,1 96,4	057 057 057			Schuhrost, chrom H 15,0 cm T 50,0 cm	96,4	055	

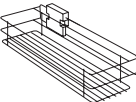
IMOLA W

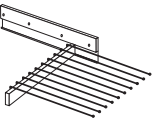
Zubehör für Dreh- und Schwebetürenschränke

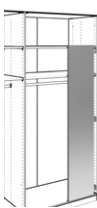
(Alle Holzteile in Streifendekor silber-grau.)

Beschreibung / Maße	Best.-Nr.	EUR	Beschreibung / Maße	Best.-Nr.	EUR
 <p>Krawatten- und Gürtelhalter, chrom, ausziehbar, Montage an Schrankinnenseite B 7,0 cm H 19,0 cm T 45,0 cm</p>	059		 <p>LED-Aufsatzleuchte, chrom, à 1,2 Watt, EEK E (Wiemann, 993-995), inkl. Trafo und Fußschalter B 5,5 cm H 3,0 cm T 22,5 cm</p>	1 Stück 993 2 Stück 994 3 Stück 995	
 <p>Utensilienkorb chrom, ausziehbar, Montage an Schrankinnenseite B 16,0 cm H 9,0 cm T 45,0 cm</p>	476		 <p>Tür-Innenspiegel für Drehtüren B 36,0 cm H 80,0 cm</p>	046	
 <p>Hosenhalter chrom, ausziehbar, Montage an Schrankinnenseite B 45,0 cm H 10,0 cm T 50,0 cm</p>	056		 <p>Tür-Innenspiegel für Drehtüren B 36,0 cm H 173,0 cm</p>	079	
 <p>LED-Line-Vorbauleuchte, silber, je 5,5 Watt, EEK E (Wiemann, 980-982), inkl. Trafo und Fußschalter B 60,0 cm H 6,0 cm T 19,0 cm Nur in Verbindung mit Passepartoutrahmen möglich.</p>	1er-Set 980 2er-Set 981 3er-Set 982		 <p>Innenspiegel, ausklappbar, für Schwebetürenschränke B 36,0 cm H 173,0 cm Achtung: Nicht in Verbindung mit LED-Lichtblenden möglich.</p>	080	
 <p>LED-Line-Aufsatzleuchte, silber, je 5,5 Watt, EEK E (Wiemann, 983-985), inkl. Trafo und Fußschalter B 60,0 cm H 6,0 cm T 19,0 cm</p>	1er-Set 983 2er-Set 984 3er-Set 985				

IMOLA W

Beimöbel

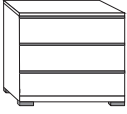
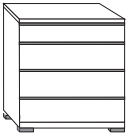
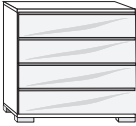
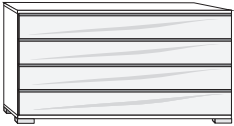
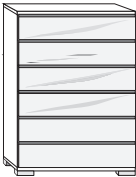

(Griffleisten und Füße in chrom.)

	Beschreibung / Maße		Best-Nr.	EUR	
	<p>Konsole 3 Schubkästen B 60,0 cm H 53,0 cm T 42,0 cm</p>	<p>Front und Deckplatte in Glas weiß Front und Deckplatte in Glas weiß Front und Deckplatte in Glas graphit Front und Deckplatte in Glas graphit</p>	<p>Stück Paar Stück Paar</p>	<p>053 054 061 062</p>	(VZ)
	<p>Konsole 4 Schubkästen B 60,0 cm H 64,0 cm T 42,0 cm</p>	<p>Front und Deckplatte in Glas weiß Front und Deckplatte in Glas weiß Front und Deckplatte in Glas graphit Front und Deckplatte in Glas graphit</p>	<p>Stück Paar Stück Paar</p>	<p>063 065 068 069</p>	
	<p>Kommode 4 Schubkästen B 75,0 cm H 82,0 cm T 42,0 cm</p>	<p>Front und Deckplatte in Glas weiß Front und Deckplatte in Glas graphit</p>		<p>073 075</p>	
	<p>Kommode 4 Schubkästen B 149,0 cm H 82,0 cm T 42,0 cm</p>	<p>Front und Deckplatte in Glas weiß Front und Deckplatte in Glas graphit</p>		<p>070 072</p>	(VZ)
	<p>Kommode 6 Schubkästen B 75,0 cm H 120,0 cm T 42,0 cm</p>	<p>Front und Deckplatte in Glas weiß Front und Deckplatte in Glas graphit</p>		<p>076 078</p>	

IMOLA W

Hängespiegel

(Inkl. Wandbefestigung für Festmauerwerk.)

Beschreibung / Maße	Best-Nr.	EUR
 <p>Kristallglas B 60,0 cm H 80,0 cm T 3,0 cm</p>	087	
 <p>Kristallglas (zur senkrechten oder waagerechten Montage) B 110,0 cm H 85,0 cm T 3,0 cm</p>	086	



