

Möbel LETZ

Finden und Wohlfühlen



Typenplan

Somo von vito - Boxspringbett Lion in Hellgrau

Wichtiger Hinweis für Sie

Etwaige Hinweise des Herstellers in dieser Produktinformation, die sich auf die Gewährleistung beziehen, haben für Sie keinerlei Bindungswirkung und können von Ihnen ignoriert werden. Ihre gesetzlichen Gewährleistungsrechte als Verbraucher uns gegenüber, als Ihrem Verkäufer, werden dadurch in keiner Weise berührt oder eingeschränkt. Sie können sich wegen aller Mängel jederzeit an uns wenden. Darüber hinaus gehende Herstellergarantien bleiben natürlich unberührt. Dieser Artikel wird hergestellt von Fey Sp. z o.o., ul. Topole 17, 89-600 Chojnice, Polen, info@relaks.eu

Möbel Letz GmbH
Am Gewerbepark 11
06895 Zahna-Elster

Tel.: 035383 - 6018 50

Fax.: 035383 - 6018 17



SOMO



SOMO

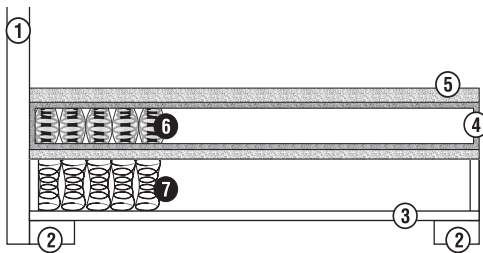

- 1 - Kopfteil Standard (bitte angeben),
bündig mit Bettseite
- 2 - Füße Gregg schwarz, 12 cm,
2 sichtbar
- 3 - Holzgestell
- 4 - Schaumzarge
- 5 - Topper Komfortschaum,
Höhe ca. 7 cm

- 6 - Matratze
Tonnen-
Taschenfederkern
Höhe ca. 19 cm

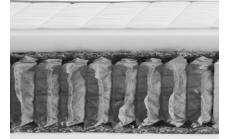

- 7 - Unterbau
Bonellfederkern
Höhe ca. 26 cm



Spiegel der Box in Drell latexiert
Spiegel der Matratze in Doppeltuch

Die Matratze (Pos. 6) ist in H2 und H3 lieferbar. Bitte geben Sie den gewünschten Härtegrad an. Wenn nichts anderes gewünscht wird, liefern wir die Matratze in H2.

Für die Auswahl des Härtegrades gilt folgende Empfehlung: H2 - für Personen bis ca. 80kg Körpergewicht, H3 - für Personen bis ca. 100kg Körpergewicht, H4 (Mehrpreis) - bis ca. 120kg Körpergewicht.

| Setpreis inkl. Kopfteil (s. Beschreibung) | | | | | | | |
|---|--------|---------|---------|---------|---------|---------|---------|
| | 90/200 | 100/200 | 120/200 | 140/200 | 160/200 | 180/200 | 200/200 |
| PG 1 | | | | | | | |
| PG 2 | | | | | | | |

Ab Größe 160/200 werden 2 Unterbauten, 1 durchgehende Standardmatratze ohne Mittelzarge mit frei wählbaren Härtegraden, einem nicht abnehmbaren Bezug und 1 durchgehender Topper ausgeliefert.

Auf Wunsch sind 2 einzelne Matratzen im Möbelstoff bezogen ohne Mehrpreis erhältlich.

Mehrpreis für Überlängen (210 und 220cm)

Mehrpreis für Unterlänge (190cm)



Das Bett der Größe 140/200 cm liefern wir auf Wunsch mit zwei Boxen

Alle Maßangaben sind ca. Angaben.

Irrtümer vorbehalten.

SOMO

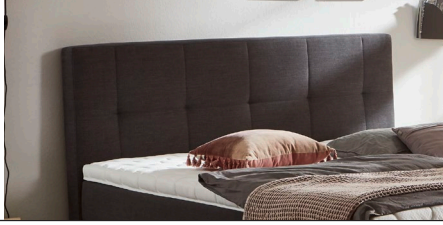
Kopfteile

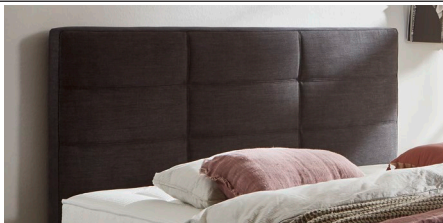



| Standardkopfteile (ohne Mehrpreis erhältlich) | | | |
|---|---|--|---|
| PLAY |  | Standardhöhe ca. 115 cm, Tiefe ca. 11 cm, bündig Höhenkürzung auf 105 und 110- cm möglich. | im Setpreis inbegriffen, auch die Höhenänderungen |
| EASY |  | Standardhöhe ca. 125 cm, Tiefe ca. 12 cm, je Seite ca. 2,5 cm Überstand, Höhenkürzung auf 80-85-90-95-100-105-110-115-120 cm möglich. | im Setpreis inbegriffen, auch die Höhenänderungen |
| SCANA |  | Standardhöhe ca. 116 cm, Tiefe ca. 16 cm, bündig keine Höhenänderungen möglich | im Setpreis inbegriffen |
| VENUS |  | Standardhöhe ca. 125 cm, Tiefe ca. 12 cm, je Seite ca. 2,5 cm Überstand Änderungen: eine Reihe Karos weniger sind möglich (Höhe ca. 104 cm) | im Setpreis inbegriffen, auch die Höhenänderungen |

Mehrpreis für KT Rücken echt

| Größe | 90/200 | 100/200 | 120/200 | 140/200 | 160/200 | 180/200 | 200/200 |
|-------|--------|---------|---------|---------|---------|---------|---------|
| | | | | | | | |



SOMO

Kopfteile

| Kopfteile mit Mehrpreis | | 90/200 | 100/200 | 120/200 | 140/200 | 160/200 | 180/200 | 200/200 |
|--|---|--------|---------|---------|---------|---------|---------|---------|
| MAGNUM Standardhöhe ca. 130 cm, Tiefe ca. 13 cm, je Seite ca. 2 cm Überstand Änderung: eine Reihe Karos weniger ist möglich (Höhe ca. 100 cm), ohne zusätzlichen Mehrpreis |  | | | | | | | |
| BLAKE Standardhöhe ca. 120 cm, Tiefe ca. 11 cm, je Seite ca. 3 cm Überstand, Änderung: eine Reihe Karos weniger ist möglich (Höhe ca. 100cm), ohne zusätzlichen Mehrpreis |  | | | | | | | |
| LION Standardhöhe ca. 120 cm, Tiefe ca. 12 cm, je Seite ca. 3 cm Überstand Änderung: Kürzung auf 110 cm ist möglich, ohne zusätzlichen Mehrpreis |  | | | | | | | |
| ESEDRA Standardhöhe ca. 121 cm (mit Fuß 10 cm) Höhe ca. 125 cm (mit Fuß 15 cm) Tiefe ca. 27 cm, bündig, keine Höhenänderungen möglich Nicht möglich für Bett Aronica! |  | | | | | | | |

Mehrpreis für KT Rücken echt

| Größe | 90/200 | 100/200 | 120/200 | 140/200 | 160/200 | 180/200 | 200/200 |
|-----------|--------|---------|---------|---------|---------|---------|---------|
| Mehrpreis | | | | | | | |

| Fußteile | | | 90/200 | 100/200 | 120/200 | 140/200 | 160/200 | 180/200 | 200/200 |
|---|---|------|--------|---------|---------|---------|---------|---------|---------|
| FT EASY Höhe für SOMO - 58 cm |  | PG 1 | | | | | | | |
| | | PG 2 | | | | | | | |
| FT Magnum Höhe für SOMO - 58 cm |  | PG 1 | | | | | | | |
| | | PG 2 | | | | | | | |

SOMO

Matratzen

Mehrpreis für Änderungen an der Matratze*

| Größen | TFK 500 H4 Höhe ca. 19 cm | TFK 500 H5 Höhe ca. 19 cm | TFK 1000 H2 und H3 Höhe ca. 19 cm | TFK 1000 H4 Höhe ca. 19 cm | TFK 1000 H5 Höhe ca. 19 cm | TFK 2000 H2 und H3 Höhe ca. 23cm | TFK 2000 H4 Höhe ca. 23cm |
|---------|------------------------------------|------------------------------------|--|-------------------------------------|-------------------------------------|---|------------------------------------|
| 90/200 | | | | | | | |
| 100/200 | | | | | | | |
| 120/200 | | | | | | | |
| 140/200 | | | | | | | |
| 160/200 | | | | | | | |
| 180/200 | | | | | | | |
| 200/200 | | | | | | | |

Interkontinental - Matratze mit TFK 500

| KS-Topper inside H2 und H3 Höhe ca. 25 cm | Gel-Art Topper inside H2 oder H3 H ca. 25 cm |
|---|--|
| | |
| | |
| | |
| | |
| | |
| | |
| | |

Minderpreis

| ohne Matratze | |
|---------------|--|
| 90/200 | |
| 100/200 | |
| 120/200 | |
| 140/200 | |
| 160/200 | |
| 180/200 | |
| 200/200 | |

Mehrpreis abnehmbarer Matratzenbezug (nicht für Kunstlederbezüge)

| | |
|------------------------|--|
| bis Größe 140 / 200 cm | |
| ab Größe 160 / 200 cm | |

Auf Wunsch ist der Matratzenbezug abnehmbar, somit ist die Herausnahme und der Austausch von Matratzenkernen möglich. Ab der Größe 160 / 200 bieten wir Ihnen zwei Alternativen an:
 Alternative 1) durchgehender Standardmatratzenkern, frei wählbare Härtegrade ohne Mittelzarge
 Alternative 2) einzelne Matratzenkerne mit umlaufender Schaumzarge, frei wählbare Härtegrade.



SOMO

Topper

Mehrpreis für Änderung am Topper*

| Größen | Kaltschaum 7 cm (für "Somo") | Gel-Art Höhe 6 cm | Gel-Art Höhe 9 cm |
|---------|------------------------------------|-------------------------|-------------------------|
| 80/200 | | | |
| 90/200 | | | |
| 100/200 | | | |
| 120/200 | | | |
| 140/200 | | | |
| 160/200 | | | |
| 180/200 | | | |
| 200/200 | | | |









Topper

| Größe | Komfortschaum Topper Höhe 7 cm | KS Topper Höhe 7 cm | Gel-Art Topper Höhe 6 cm | Gel-Art Topper Höhe 9 cm | Splitt Topper (nicht möglich bei Gel-Art) |
|---------|--------------------------------------|---------------------------|--------------------------------|--------------------------------|--|
| 80/200 | | | | | -- |
| 90/200 | | | | | -- |
| 100/200 | | | | | -- |
| 120/200 | | | | | -- |
| 140/200 | | | | | |
| 160/200 | | | | | |
| 180/200 | | | | | |
| 200/200 | | | | | |

* Wenn unterschiedliche Topper- oder Matratzenmodelle auf einem Bett miteinander kombiniert werden, kann es zu Höhenunterschieden kommen.

SOMO

Fußvarianten, Bettkasten

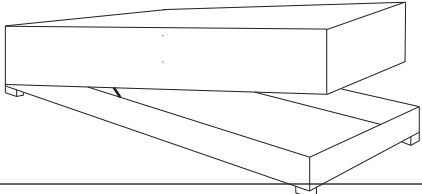
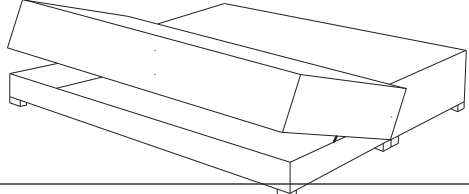

| Mehrpreis für Fußvarianten | | | | | | | | | | | | | | |
|--|---|-------|---|-------|---|-------|--|-------|---|-------|---|-------|---|-------|
| Gregg chrom oder schwarz | Würfel Holz Wildeiche | | Lake Zylinder, chrom Ø 5cm | | Tulip Holz schräg, schwarz | | Sienna Holz Eiche | | Giant Chrom/An- thrazit abgewinkelt | | Duo Metall schwarz | | Füße versetzt schwebende Optik | |
|  |  | |  | |  | |  | |  | |  | |  | |
| 12 cm | Höhe | 10 cm | Höhen- auswahl | 10 cm | Höhe | 15 cm | Höhe | 15 cm | Höhe | 15 cm | Höhe | 15 cm | Höhen- auswahl | 10 cm |
| | | | | 15 cm | | | | | | | | | | |
| im Set | ohne Mehrpreis | | | | | | | | | | | | | |

| Mehrpreis für Bettkasten | | |
|--------------------------|---|---|
| | Frontale Öffnung (für Einzel- und Doppelliegen) | Seitliche Öffnung (nur für Doppelliegen) |
| bis Größe 140/200cm |  |  |
| ab Größe 160/200cm | | |



Die Bettkastenvariante wird mit ca. 5cm hohen Gleitern geliefert. **Eine Fußauswahl ist nicht möglich.**
Die Matratze in der Bettkastenvariante wird standardmäßig durchgehend geliefert, auf Wunsch ist eine geteilte Matratze möglich.

SOMO

Zubehör

| Nachtkonsolen | | | | |
|--|---|-----------|---------------|---------------|
| | | | Stoffgruppe 1 | Stoffgruppe 2 |
| CAMPO mit 1 Schublade B x H x T = 50 x 55 x 40 cm |  | klassisch | | |
| PICA mit 2 Schubladen B x H x T = 50 x 55 x 40 cm |  | klassisch | | |

Zusätzliche Glasplatte, ca. 9 mm stark, für Nachtkonsolen Campo und Pica

| Nachtkonsolen mit Glasablage | | | | |
|--|---|-----------|---------------|---------------|
| | | | Stoffgruppe 1 | Stoffgruppe 2 |
| ZERO Glasablage mit 2 Schubladen B x H x T = 50 x 60 x 40 cm |  | klassisch | | |
| BUMP Glasablage mit 4 Schubladen B x H x T = 50 x 60 x 40 cm |  | klassisch | | |

| Deko-Kissen (Stoffauswahl Vito) | | | |
|---------------------------------|------------|------------|---|
| Größen | Stoffgr. 1 | Stoffgr. 2 |  |
| 40/40 | | | |
| 40/60 | | | |
| Uno mit Rand 40/60 | | | |
| Uno mit Rand 50/70 | | | |
| Nackenrolle 70/20 | | | |

| Truhe | | |
|---|---------|---------|
| Tiefe = ca. 45cm, Sitzhöhe ca. 47cm | | |
|  | | |
| Breite | Stgr. 1 | Stgr. 2 |
| 140 cm | | |
| 160 cm | | |
| 180 cm | | |

| Plaids | 100er Bett (60 x 150 cm) | 120er Bett (60 x 150 cm) | 140er Bett (60 x 150 cm) | 160er Bett (60 x 240 cm) | 180er Bett (60 x 240 cm) | 200er Bett (60 x 240 cm) |
|---------|-----------------------------|-----------------------------|-----------------------------|-----------------------------|-----------------------------|-----------------------------|
| Stgr. 1 | | | | | | |
| Stgr. 2 | | | | | | |

SOMO

Stoffauswahl

Stoffgruppe I

| Name | Zusammensetzung | Scheuerfestigkeit | erhältliche Farben |
|---------|-----------------------------|-------------------|--|
| Mars | 100 % PES | 24.000 Touren | silbergrau 15, anthrazit 19, flamingo 20, pastel-blue21 |
| Cantana | 100 % PES | 30.000 Touren | obsidian 4009, moonlight ocean 4010, sedana sage 4019, anthrazit 4020 |
| Bench | 100 % PES | 50.000 Touren | silbergrau 6, schwarz 19, grau 18, silber 03, beige 28 |
| Rami | 100 % PES | 95.000 Touren | camel 2, taupe 7, schlamm 11, silver 10 |
| Fluff | 100 % PES | 88.000 Touren | jet black 8201, beluga 8202, smoked pearl 8203, falcon 8213, blue horizon 8215, hellgrün 8216, antarctica 8205 |
| Creak | 100 % PES | 100.000 Touren | steel grey 2, titan 3, lunar rock 4, almond milk 5, taupe 6, woodrose 14 |
| Ceylon | 100 % PU // 80% PES, 20% CO | 100.000 Touren | cream 02, grey 65, onyx 169 |
| Oblo | 100 % PES | 35.000 Touren | lightgrey 80, stonegrey 90, cream 08, cappuccino 20 |

Stoffgruppe II

| Name | Zusammensetzung | Scheuerfestigkeit | erhältliche Farben |
|---------|-----------------|-------------------|--|
| Antibes | 100 % PES | 75.000 Touren | natural 01, grey 65, steel 149, ivory 101, forest 162 |
| Bloom | 100 % PES | 90.000 Touren | sesame 03, stone 16, fossil 17, titanium 21, sterling 23, cloud 24, marine 26, camouflage 36 |
| Styles | 100 % PES | 50.000 Touren | beige 5, hellgrau 26, anthrazit 31, onyx 32 |
| Filo | 100 % PES | 100.000 Touren | falcon 5503, walnut 5507, moonlight ocean 5511, beluga 5520, jet black 5522, |

Wir garantieren Qualität!



www.vito-moebel.de

Fremdstoffe: Bei Einsatz von Fremdstoffen wird kein Mehrpreis berechnet, der Fremdstoff muss als Zugabe erfolgen. Der Fremdstoff muss eine Mindestbreite von 1,40m haben. Der Fremdstoff muss als Polsterstoff deklariert sein. Mehrpreis für Überlängen (210 und 220cm) und für Unterlängen (190 cm).

Ab Größe 160/200 werden 2 Unterbauten, 1 durchgehende Standardmatratze ohne Mittelzarge mit frei wählbaren Härtegraden, einem nicht abnehmbaren Bezug und 1 durchgehender Topper ausgeliefert.

Auf Wunsch sind 2 einzelne Matratzen im Möbelstoff bezogen ohne Mehrpreis erhältlich.

Das Bett der Größe 140/200 cm liefern wir auf Wunsch mit zwei Boxen und zwei Matratzen (bitte angeben! Teilung der Interkontinental-Matratze nicht möglich). Alle Maßangaben sind ca.-Angaben.