

Möbel LETZ

Finden und Wohlfühlen



Typenplan

MR Imola von Musterring - Kleiderschrank 300 Weißglas

Wichtiger Hinweis für Sie

Etwaige Hinweise des Herstellers in dieser Produktinformation, die sich auf die Gewährleistung beziehen, haben für Sie keinerlei Bindungswirkung und können von Ihnen ignoriert werden. Ihre gesetzlichen Gewährleistungsrechte als Verbraucher uns gegenüber, als Ihrem Verkäufer, werden dadurch in keiner Weise berührt oder eingeschränkt. Sie können sich wegen aller Mängel jederzeit an uns wenden. Darüber hinaus gehende Herstellergarantien bleiben

Möbel Letz GmbH
Am Gewerbepark 11
06895 Zahna-Elster

Tel.: 035383 - 6018 50

Fax.: 035383 - 6018 17

Musterring

MR IMOLA
TYPENLISTE

du
bist
zuhaus_

Ⓓ 20250401WIEMR – Band 4a – gültig ab 01.04.2025

-
- Produktveränderungen und Qualitätsverbesserungen im Sinne des technischen Fortschrittes oder zum Erhalt der Lieferfähigkeit (Form/Farbe/Funktion usw.) bzw. die Korrektur von irrtümlichen Angaben behalten wir uns vor.
- Planbar mit Planungs-Software *furplan*.



Musterring



Musterring

dein Partner für ein Zuhause,
das so einzigartig ist wie du selbst

Für alle größeren Programme sind Prospekte erhältlich, für komplexe Programme hält Musterring detaillierte Montageanleitungen bereit. Auch der Blick ins Internet lohnt sich: Unter www.musterring.com findet sich eine Fülle an hilfreichen Informationen.



Unser Service

Wir wollen, dass dein Zuhause perfekt wird. Deshalb sind wir am Servicetelefon und an 550 Standorten weltweit für dich da. Und unser CAD-Planungsservice hilft dir gern bei deiner Wunschrichtung.



Unsere Nachhaltigkeit

Wir übernehmen Verantwortung: für dich, für uns, für unseren Planeten. Deshalb setzen wir auf ressourceneffiziente Produktionsmethoden ohne lange Lieferketten und Lagerhaltung.

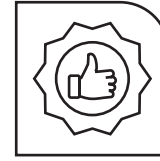

Unsere Qualität

Wer sich einmal sein Lieblings-Zuhause eingerichtet hat, der möchte es möglichst lang genießen. Hier kommt unsere Leidenschaft für Qualität ins Spiel: Wir prüfen unsere Produkte ausgiebig, bevor wir sie dir anbieten. Das verbrieft wir mit dem Musterring Garantiezertifikat und einer Garantie von 5 Jahren.

Du hast Fragen zur Kollektion oder Qualität?

Du benötigst Stoffmuster oder Info-Materialien?

Unser Service hilft gerne weiter:

Telefon:
+49 (0)5242 592260
E-Mail:
service@musterring.de

Erreichbar montags bis freitags
von 08:00–17:00 Uhr



Deine Individualität

Wir finden, ein Zuhause sollte man ganz nach seinen Vorstellungen gestalten können. Dafür steht dir bei uns eine ganze Welt an Farben, Formen und Materialien zur Verfügung. Werde zum Designer deines eigenen Wohn-Ichs.



Deine Möbelpflege

Wir möchten, dass du lange Freude an deinen Möbeln hast. Deshalb halten wir unter www.musterring-care.com eine große Auswahl an Pflegemitteln bereit – alle dermatologisch getestet und gesundheitlich unbedenklich.



Musterring

Ausführungen

Korpus außen:

- Dekor weiß
- Dekor graphit

Farbnummer:

057
059

Fronten:

- Glas weiß
- Glas graphit
- Kristallspiegel

Korpus innen:

- Streifendekor silber-grau

Griffe, Griffleisten, Aufleistungen:

- chrom

Empfohlene Pflegesets (www.musterring-care.com):

- Dekor/Glas: **4003** Möbelreiniger ÖKO

Programmübersicht

| | |
|--|----------------|
| ■ Bilder | Seite 5 |
| ■ Vorzugspreise | Seite 6 |
| ■ Drehtürenschränke | Seiten 7 – 12 |
| ■ Passepartoutrahmen, Seitenstollen und Kränze für Drehtürenschränke | Seite 13 |
| ■ Schwebetürenschränke | Seiten 14 – 19 |
| ■ Passepartoutrahmen und Seitenstollen für Schwebetürenschränke | Seite 20 |
| ■ Zubehörpakete | Seite 21 |
| ■ Zubehör | Seiten 22 + 23 |
| ■ Beimöbel | Seite 24 |
| ■ Hängespiegel | Seite 25 |
| ■ Bild | Seite 26 |

Programmbesonderheiten / Programminformationen

- **Planbar mit Planungs-Software *furnplan*.**
Informationen beim Musterring Planungsservice.
- Made in Germany.
- Schranksystem: Dreh- und Schwebetürenschränke.
- Drehtürenschränke mit 95°-Öffnungswinkel, inkl. Softabstoppung.
- Vier Scharniere je Tür bei der Schrankhöhe 236 cm.
- Schwebetüren mit Soft-Abstoppung (gegen Aufpreis).
- Passepartoutrahmen, Seitenstollen und Kränze mit oder ohne LED-Beleuchtung.
- Schubkästen auf Unterboden-Metallführungen mit Selbsteinzug und Soft-Abstoppung.
- Rückwand Hartfaser, rundum eingenetet, Stärke 2,5 mm.
- Umfangreiches Zubehör als Schrankinnenausstattung.
- Einlegeböden 22 mm stark, auf Metallbodenträgern.
- Metall-Kleiderstangen in Metallhalterungen, bis 40 kg belastbar.
- Alle Beschläge sind aus Metall, extrem stabil und hoch belastbar.
- Maximaler Komfort durch Lieferung montierter Beimöbel.
- **Zertifikate:** DIN-ISO 9001, das Goldene M, TÜV Rheinland, Emissionslabel der Deutschen Gütegemeinschaft Möbel e. V.

Wichtige Planungshinweise:

- Klären Sie bauwerkbedingte Gegebenheiten, Hemmnisse, Maße und Belastungswerte bei der Bedarfsermittlung, damit eine mangelfreie Vertragserfüllung gewährleistet ist.
- Beachten Sie bei Planungen mit Wandmontageelementen die max. Belastungswerte und die Wandbeschaffenheit.
- Klären Sie elektrische Vorleistungen für Anschluss- und Gerätetechnik.
- **Die werttypischen Produkteigenschaften, Garantiebestimmungen, Sicherheits-, Gebrauchs- und Pflegeanweisungen sowie wichtige Hinweise zum Schutz Ihrer Fußböden entnehmen Sie bitte dem Musterring Möbel-Gütepass (www.musterring.com). Für nutzungsbedingte Eindrücke oder Abriebspuren auf empfindlichen Böden wird keine Haftung übernommen.**



Bilder



Drehtürenschränke zum Vorzugspreis

(Inkl. 2 Einlegeböden, 1 Kleiderstange je Fach, Innentiefe 54,0 cm.)

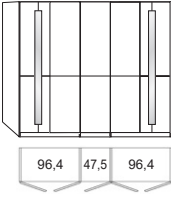
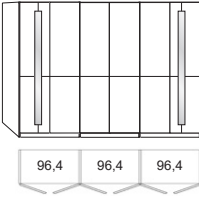
| Beschreibung / Maße | Höhe 216,0 cm | | Höhe 236,0 cm | | |
|---|---------------------------|--------------------------|---------------|--------------------------|------|
| | Best-Nr. | EUR | Best-Nr. | EUR | |
|  <p>Vorschlag 1 5 Türen ■ Türen außen mit Glas, Zierspiegel und Aufleistung in chrom ■ 3 mittlere Türen mit Glas und Aufleistung in chrom B 246,3, T 58,0 cm</p> <p>Gegen Aufpreis: ■ Zubehörpaket (siehe Seite 21)</p> | Glas weiß Glas graphit | 553 816 | (VZ) | 577 840 | (VZ) |
| | | 010 | (VZ) | 010 | (VZ) |
|  <p>Vorschlag 2 6 Türen ■ Türen außen mit Glas, Zierspiegel und Aufleistung in chrom ■ 4 mittlere Türen mit Glas und Aufleistung in chrom B 295,2, T 58,0 cm</p> <p>Gegen Aufpreis: ■ Zubehörpaket (siehe Seite 21)</p> | Glas weiß Glas graphit | 554 817 | (VZ) | 578 841 | (VZ) |
| | | 011 | (VZ) | 011 | (VZ) |

Schwebetürenschränke zum Vorzugspreis

(Inkl. 2 Einlegeböden, 1 Kleiderstange je Fach, Innentiefe 54,0 cm.)

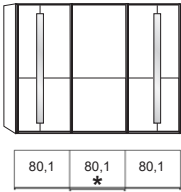
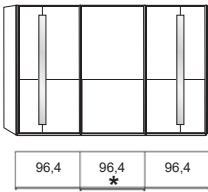
| Beschreibung / Maße | Höhe 217,0 cm | | Höhe 236,0 cm | | |
|---|---------------------------|--------------------------|---------------|--------------------------|------|
| | Best-Nr. | EUR | Best-Nr. | EUR | |
|  <p>Vorschlag 3 3 Schwebetüren ■ Türen außen mit Glas, Zierspiegel und Aufleistung in chrom ■ 1 mittlere Tür mit Glas und Aufleistung in chrom B 246,3, T 67,0 cm</p> <p>Gegen Aufpreis: ■ Zubehörpaket (siehe Seite 21) **</p> | Glas weiß Glas graphit | 742 874 | (VZ) | 756 888 | (VZ) |
| | | 013 | (VZ) | 013 | (VZ) |
|  <p>Vorschlag 4 3 Schwebetüren ■ Türen außen mit Glas, Zierspiegel und Aufleistung in chrom ■ 1 mittlere Tür mit Glas und Aufleistung in chrom B 295,2, T 67,0 cm</p> <p>Gegen Aufpreis: ■ Zubehörpaket (siehe Seite 21) **</p> | Glas weiß Glas graphit | 746 878 | (VZ) | 760 895 | (VZ) |
| | | 014 | (VZ) | 014 | (VZ) |

Beimöbel zum Vorzugspreis

(Griffleisten und Füße in chrom.)

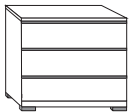
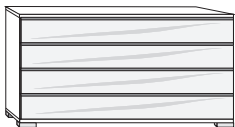
| Beschreibung / Maße | Best-Nr. | EUR |
|--|--|--|
|  <p>Vorschlag 5 Konsole 3 Schubkästen B 60,0 cm H 53,0 cm T 42,0 cm</p> | Front und Deckplatte in Glas weiß Front und Deckplatte in Glas weiß Front und Deckplatte in Glas graphit Front und Deckplatte in Glas graphit | Stück Paar Stück Paar 053 054 061 062 |
| | | (VZ) |
|  <p>Vorschlag 6 Kommode 4 Schubkästen B 149,0 cm H 82,0 cm T 42,0 cm</p> | Front und Deckplatte in Glas weiß Front und Deckplatte in Glas graphit | 070 072 |
| | | (VZ) |

Drehtürenschränke mit Glastüren

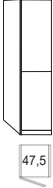
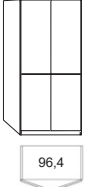
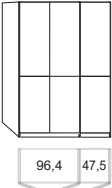
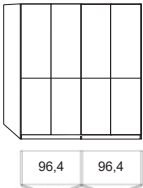
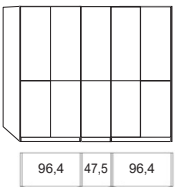
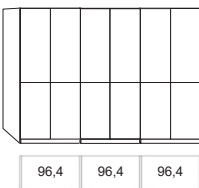
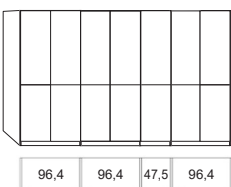
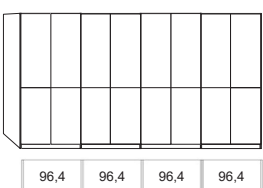

(Inkl. 2 Einlegeböden, 1 Kleiderstange je Fach, Innentiefe 54,0 cm.)

| | | | Höhe 216,0 cm | | Höhe 236,0 cm | |
|---|---|---------------------------|--------------------------|-----|--------------------------|-----|
| Beschreibung / Maße | | | Best-Nr. | EUR | Best-Nr. | EUR |
|  | 1 Tür (Türanschlag links, Abb.) ■ Tür mit Glas und Aufleistung in chrom B 50,5, T 58,0 cm | Glas weiß Glas graphit | 500 692 | | 524 787 | |
| | 1 Tür (Türanschlag rechts) ■ Tür mit Glas und Aufleistung in chrom B 50,5, T 58,0 cm | Glas weiß Glas graphit | 501 693 | | 525 788 | |
|  | 2 Türen ■ Türen mit Glas und Aufleistung in chrom B 99,4 cm T 58,0 cm | Glas weiß Glas graphit | 502 694 | | 526 789 | |
|  | 3 Türen ■ Türen mit Glas und Aufleistung in chrom B 148,4 cm T 58,0 cm | Glas weiß Glas graphit | 503 695 | | 527 790 | |
|  | 4 Türen ■ Türen mit Glas und Aufleistung in chrom B 197,3 cm T 58,0 cm | Glas weiß Glas graphit | 504 696 | | 528 791 | |
|  | 5 Türen ■ Türen mit Glas und Aufleistung in chrom B 246,3 cm T 58,0 cm | Glas weiß Glas graphit | 505 697 | | 529 792 | |
|  | 6 Türen ■ Türen mit Glas und Aufleistung in chrom B 295,2 cm T 58,0 cm | Glas weiß Glas graphit | 506 698 | | 530 793 | |
|  | 7 Türen ■ Türen mit Glas und Aufleistung in chrom B 344,2 cm T 58,0 cm | Glas weiß Glas graphit | 507 699 | | 531 794 | |
|  | 8 Türen ■ Türen mit Glas und Aufleistung in chrom B 393,1 cm T 58,0 cm | Glas weiß Glas graphit | 508 772 | | 532 795 | |

Gegen Aufpreis: Passepartoutrahmen, Seitenstollen und Kranz mit und ohne LED-Beleuchtung siehe Seite 13.

Drehtürenschränke mit Glas- und Spiegeltüren

(Inkl. 2 Einlegeböden, 1 Kleiderstange je Fach, Innentiefe 54,0 cm.)

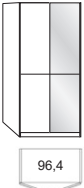
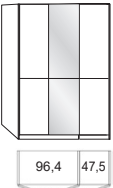
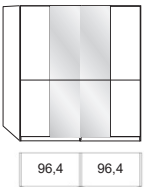
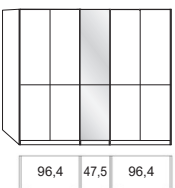
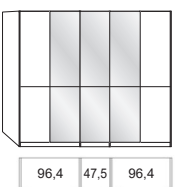
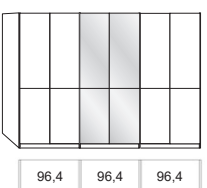
| Beschreibung / Maße | Höhe 216,0 cm | | Höhe 236,0 cm | |
|--|---|-----|---------------|-----|
| | Best-Nr. | EUR | Best-Nr. | EUR |
|  <p>1 Tür (Türanschlag links, Abb.) ■ Tür mit Kristallspiegel und Aufleistung in chrom B 50,5, T 58,0 cm</p> <p>1 Tür (Türanschlag rechts) ■ Tür mit Kristallspiegel und Aufleistung in chrom B 50,5, T 58,0 cm</p> | 331 | | 796 | |
|  <p>2 Türen ■ Tür links mit Kristallspiegel und Aufleistung in chrom ■ Tür rechts mit Glas und Aufleistung in chrom B 99,4 cm T 58,0 cm</p> | Glas weiß Glas graphit 511 774 | | 535 798 | |
|  <p>2 Türen ■ Tür links mit Glas und Aufleistung in chrom ■ Tür rechts mit Kristallspiegel und Aufleistung in chrom B 99,4 cm T 58,0 cm</p> | Glas weiß Glas graphit 512 775 | | 536 799 | |
|  <p>3 Türen ■ Türen mit Glas und Aufleistung in chrom ■ 1 mittlere Tür mit Kristallspiegel und Aufleistung in chrom B 148,4 cm T 58,0 cm</p> | Glas weiß Glas graphit 513 776 | | 537 800 | |
|  <p>4 Türen ■ Türen mit Glas und Aufleistung in chrom ■ 2 mittlere Türen mit Kristallspiegel und Aufleistung in chrom B 197,3 cm T 58,0 cm</p> | Glas weiß Glas graphit 514 777 | | 538 801 | |
|  <p>5 Türen ■ Türen mit Glas und Aufleistung in chrom ■ 1 mittlere Tür mit Kristallspiegel und Aufleistung in chrom B 246,3 cm T 58,0 cm</p> | Glas weiß Glas graphit 515 778 | | 539 802 | |
|  <p>5 Türen ■ Türen mit Glas und Aufleistung in chrom ■ 3 mittlere Türen mit Kristallspiegel und Aufleistung in chrom B 246,3 cm T 58,0 cm</p> | Glas weiß Glas graphit 516 779 | | 540 803 | |
|  <p>6 Türen ■ Türen mit Glas und Aufleistung in chrom ■ 2 mittlere Türen mit Kristallspiegel und Aufleistung in chrom B 295,2 cm T 58,0 cm</p> | Glas weiß Glas graphit 517 780 | | 541 804 | |

Gegen Aufpreis: Passepartoutrahmen, Seitenstollen und Kranz mit und ohne LED-Beleuchtung siehe Seite 13.

Drehtürenschränke mit Glas- und Spiegeltüren

(Inkl. 2 Einlegeböden, 1 Kleiderstange je Fach, Innentiefe 54,0 cm.)

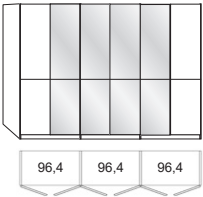
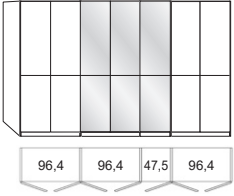
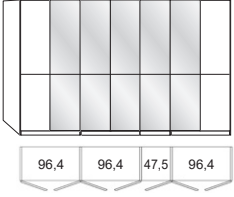
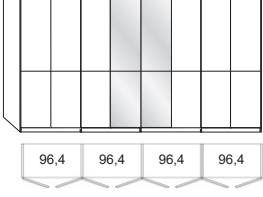
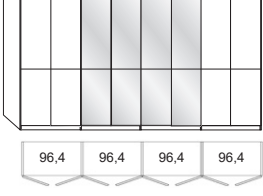
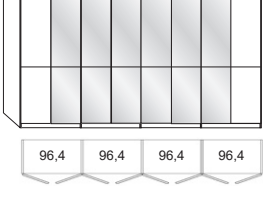
| Beschreibung / Maße | Höhe 216,0 cm | | Höhe 236,0 cm | |
|---|---------------------------|--------------------------|---------------|--------------------------|
| | Best-Nr. | EUR | Best-Nr. | EUR |
|  <p>6 Türen ■ Türen mit Glas und Aufleistung in chrom ■ 4 mittlere Türen mit Kristallspiegel und Aufleistung in chrom B 295,2 cm T 58,0 cm</p> | Glas weiß Glas graphit | 518 781 | | 542 805 |
|  <p>7 Türen ■ Türen mit Glas und Aufleistung in chrom ■ 3 mittlere Türen mit Kristallspiegel und Aufleistung in chrom B 344,2 cm T 58,0 cm</p> | Glas weiß Glas graphit | 519 782 | | 543 806 |
|  <p>7 Türen ■ Türen mit Glas und Aufleistung in chrom ■ 5 mittlere Türen mit Kristallspiegel und Aufleistung in chrom B 344,2 cm T 58,0 cm</p> | Glas weiß Glas graphit | 520 783 | | 544 807 |
|  <p>8 Türen ■ Türen mit Glas und Aufleistung in chrom ■ 2 mittlere Türen mit Kristallspiegel und Aufleistung in chrom B 393,1 cm T 58,0 cm</p> | Glas weiß Glas graphit | 521 784 | | 545 808 |
|  <p>8 Türen ■ Türen mit Glas und Aufleistung in chrom ■ 4 mittlere Türen mit Kristallspiegel und Aufleistung in chrom B 393,1 cm T 58,0 cm</p> | Glas weiß Glas graphit | 522 785 | | 546 809 |
|  <p>8 Türen ■ Türen mit Glas und Aufleistung in chrom ■ 6 mittlere Türen mit Kristallspiegel und Aufleistung in chrom B 393,1 cm T 58,0 cm</p> | Glas weiß Glas graphit | 523 786 | | 547 810 |
| | | | | |
| | | | | |

Gegen Aufpreis: Passepartoutrahmen, Seitenstollen und Kranz mit und ohne LED-Beleuchtung siehe Seite 13.

Drehtürenschränke mit Glastüren inkl. Zierspiegel

(Inkl. 2 Einlegeböden, 1 Kleiderstange je Fach, Innentiefe 54,0 cm.)

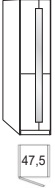
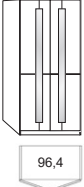
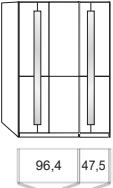
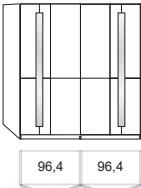
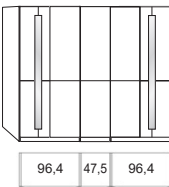
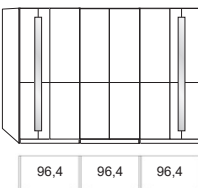
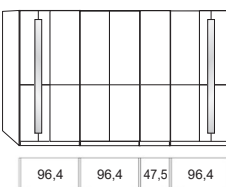
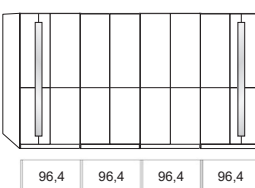
| Beschreibung / Maße | Höhe 216,0 cm | | Höhe 236,0 cm | |
|--|---|------|---|------|
| | Best-Nr. | EUR | Best-Nr. | EUR |
|  <p>1 Tür (Türanschlag links, Abb.) ■ Tür mit Glas, Zierspiegel und Aufleistung in chrom B 50,5, T 58,0 cm</p> <p>1 Tür (Türanschlag rechts) ■ Tür mit Glas, Zierspiegel und Aufleistung in chrom B 50,5, T 58,0 cm</p> | <p>Glas weiß Glas graphit</p> <p>548 811</p> <p>549 812</p> | | <p>572 835</p> <p>573 836</p> | |
|  <p>2 Türen ■ Türen mit Glas, Zierspiegel und Aufleistung in chrom B 99,4 cm T 58,0 cm</p> | <p>Glas weiß Glas graphit</p> <p>550 813</p> | | <p>574 837</p> | |
|  <p>3 Türen ■ Türen außen mit Glas, Zierspiegel und Aufleistung in chrom ■ 1 mittlere Tür mit Glas und Aufleistung in chrom B 148,4 cm T 58,0 cm</p> | <p>Glas weiß Glas graphit</p> <p>551 814</p> | | <p>575 838</p> | |
|  <p>4 Türen ■ Türen außen mit Glas, Zierspiegel und Aufleistung in chrom ■ 2 mittlere Türen mit Glas und Aufleistung in chrom B 197,3 cm T 58,0 cm</p> | <p>Glas weiß Glas graphit</p> <p>552 815</p> | | <p>576 839</p> | |
|  <p>5 Türen ■ Türen außen mit Glas, Zierspiegel und Aufleistung in chrom ■ 3 mittlere Türen mit Glas und Aufleistung in chrom B 246,3 cm T 58,0 cm</p> | <p>Glas weiß Glas graphit</p> <p>553 816</p> | (VZ) | <p>577 840</p> | (VZ) |
|  <p>6 Türen ■ Türen außen mit Glas, Zierspiegel und Aufleistung in chrom ■ 4 mittlere Türen mit Glas und Aufleistung in chrom B 295,2 cm T 58,0 cm</p> | <p>Glas weiß Glas graphit</p> <p>554 817</p> | (VZ) | <p>578 841</p> | (VZ) |
|  <p>7 Türen ■ Türen außen mit Glas, Zierspiegel und Aufleistung in chrom ■ 5 mittlere Türen mit Glas und Aufleistung in chrom B 344,2 cm T 58,0 cm</p> | <p>Glas weiß Glas graphit</p> <p>555 818</p> | | <p>579 842</p> | |
|  <p>8 Türen ■ Türen außen mit Glas, Zierspiegel und Aufleistung in chrom ■ 6 mittlere Türen mit Glas und Aufleistung in chrom B 393,1 cm T 58,0 cm</p> | <p>Glas weiß Glas graphit</p> <p>556 819</p> | | <p>580 843</p> | |

Gegen Aufpreis: Passepartoutrahmen, Seitenstollen und Kranz mit und ohne LED-Beleuchtung siehe Seite 13.

Drehtürenschränke mit Glas- und Spiegeltüren inkl. Zierspiegel

(Inkl. 2 Einlegeböden, 1 Kleiderstange je Fach, Innentiefe 54,0 cm.)

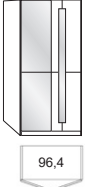
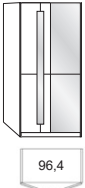
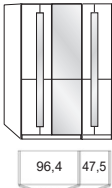
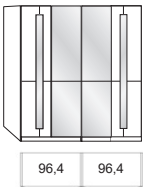
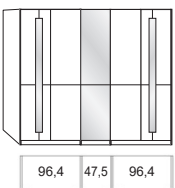
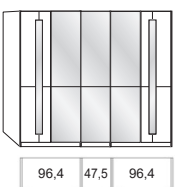
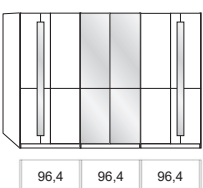
| Beschreibung / Maße | Höhe 216,0 cm | | Höhe 236,0 cm | |
|--|---------------------------|--------------------------|--------------------------|-----|
| | Best-Nr. | EUR | Best-Nr. | EUR |
|  <p>1 Tür (Türanschlag links, Abb.) ■ Tür mit Kristallspiegel und Aufleistung in chrom B 50,5, T 58,0 cm</p> <p>1 Tür (Türanschlag rechts) ■ Tür mit Kristallspiegel und Aufleistung in chrom B 50,5, T 58,0 cm</p> | 331 | | 796 | |
| | 773 | | 797 | |
|  <p>2 Türen ■ Tür links mit Kristallspiegel und Aufleistung in chrom ■ Tür rechts mit Glas, Zierspiegel und Aufleistung in chrom B 99,4 cm T 58,0 cm</p> | Glas weiß Glas graphit | 559 822 | 583 846 | |
|  <p>2 Türen ■ Tür links mit Glas, Zierspiegel und Aufleistung in chrom ■ Tür rechts mit Kristallspiegel und Aufleistung in chrom B 99,4 cm T 58,0 cm</p> | Glas weiß Glas graphit | 560 823 | 584 847 | |
|  <p>3 Türen ■ Türen außen mit Glas, Zierspiegel und Aufleistung in chrom ■ 1 mittlere Tür mit Kristallspiegel und Aufleistung in chrom B 148,4 cm T 58,0 cm</p> | Glas weiß Glas graphit | 561 824 | 585 848 | |
|  <p>4 Türen ■ Türen außen mit Glas, Zierspiegel und Aufleistung in chrom ■ 2 mittlere Türen mit Kristallspiegel und Aufleistung in chrom B 197,3 cm T 58,0 cm</p> | Glas weiß Glas graphit | 562 825 | 586 849 | |
|  <p>5 Türen ■ Türen außen mit Glas, Zierspiegel und Aufleistung in chrom ■ 2 Türen mit Glas und Aufleistung in chrom ■ 1 mittlere Tür mit Kristallspiegel und Aufleistung in chrom B 246,3 cm T 58,0 cm</p> | Glas weiß Glas graphit | 563 826 | 587 850 | |
|  <p>5 Türen ■ Türen außen mit Glas, Zierspiegel und Aufleistung in chrom ■ 3 mittlere Türen mit Kristallspiegel und Aufleistung in chrom B 246,3 cm T 58,0 cm</p> | Glas weiß Glas graphit | 564 827 | 588 851 | |
|  <p>6 Türen ■ Türen außen mit Glas, Zierspiegel und Aufleistung in chrom ■ 2 Türen mit Glas und Aufleistung in chrom ■ 2 mittlere Türen mit Kristallspiegel und Aufleistung in chrom B 295,2 cm T 58,0 cm</p> | Glas weiß Glas graphit | 565 828 | 589 852 | |

Gegen Aufpreis: Passepartoutrahmen, Seitenstollen und Kranz mit und ohne LED-Beleuchtung siehe Seite 13.

Drehtürenschränke mit Glas- und Spiegeltüren inkl. Zierspiegel

(Inkl. 2 Einlegeböden, 1 Kleiderstange je Fach, Innentiefe 54,0 cm.)

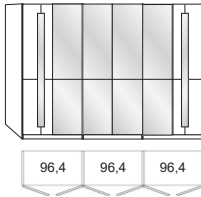
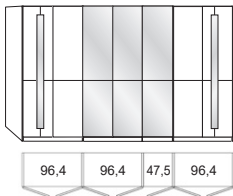
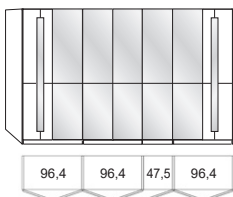
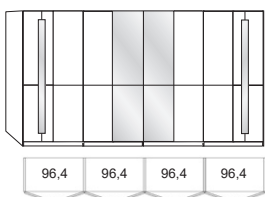
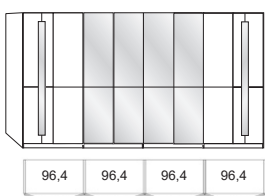
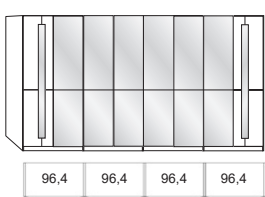
| Beschreibung / Maße | Höhe 216,0 cm | | Höhe 236,0 cm | |
|--|---------------------------|--------------------------|---------------|--------------------------|
| | Best-Nr. | EUR | Best-Nr. | EUR |
|  <p>6 Türen</p> <ul style="list-style-type: none"> ■ Türen außen mit Glas, Zierspiegel und Aufleistung in chrom ■ 4 mittlere Türen mit Kristallspiegel und Aufleistung in chrom <p>B 295,2 cm T 58,0 cm</p> | Glas weiß Glas graphit | 566 829 | | 590 853 |
|  <p>7 Türen</p> <ul style="list-style-type: none"> ■ Türen außen mit Glas, Zierspiegel und Aufleistung in chrom ■ 2 Türen mit Glas und Aufleistung in chrom ■ 3 mittlere Türen mit Kristallspiegel und Aufleistung in chrom <p>B 344,2 cm T 58,0 cm</p> | Glas weiß Glas graphit | 567 830 | | 591 854 |
|  <p>7 Türen</p> <ul style="list-style-type: none"> ■ Türen außen mit Glas, Zierspiegel und Aufleistung in chrom ■ 5 mittlere Türen mit Kristallspiegel und Aufleistung in chrom <p>B 344,2 cm T 58,0 cm</p> | Glas weiß Glas graphit | 568 831 | | 592 855 |
|  <p>8 Türen</p> <ul style="list-style-type: none"> ■ Türen außen mit Glas, Zierspiegel und Aufleistung in chrom ■ 4 Türen mit Glas und Aufleistung in chrom ■ 2 mittlere Türen mit Kristallspiegel und Aufleistung in chrom <p>B 393,1 cm T 58,0 cm</p> | Glas weiß Glas graphit | 569 832 | | 593 856 |
|  <p>8 Türen</p> <ul style="list-style-type: none"> ■ Türen außen mit Glas, Zierspiegel und Aufleistung in chrom ■ 2 Türen mit Glas und Aufleistung in chrom ■ 4 mittlere Türen mit Kristallspiegel und Aufleistung in chrom <p>B 393,1 cm T 58,0 cm</p> | Glas weiß Glas graphit | 570 833 | | 594 857 |
|  <p>8 Türen</p> <ul style="list-style-type: none"> ■ Türen außen mit Glas, Zierspiegel und Aufleistung in chrom ■ 6 mittlere Türen mit Kristallspiegel und Aufleistung in chrom <p>B 393,1 cm T 58,0 cm</p> | Glas weiß Glas graphit | 571 834 | | 595 858 |
| | | | | |
| | | | | |

Gegen Aufpreis: Passepartoutrahmen, Seitenstollen und Kranz mit und ohne LED-Beleuchtung siehe Seite 13.

* Ab 350,6 cm mittig gestoßen.

Passepartoutrahmen für Drehtürenschränke

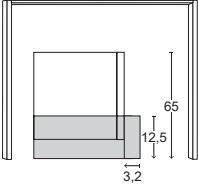
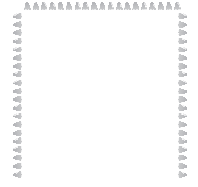
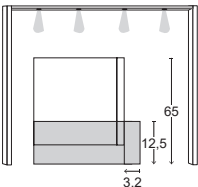
| Beschreibung / Maße | für Höhe 216,0 cm | | für Höhe 236,0 cm | | |
|--|--|-----------------------------------|-------------------|------------|------------|
| | Best-Nr. | EUR | Best-Nr. | EUR | |
|  <p>Passepartoutrahmen ohne Beleuchtung B 2 x 3,2 cm H + 3,2 cm T + 7,0 cm</p> | B 56,9 cm (für Schrankbreite 50,5 cm) | 900 | | 916 | |
| | B 105,8 cm (für Schrankbreite 99,4 cm) | 901 | | 917 | |
| | B 154,8 cm (für Schrankbreite 148,4 cm) | 902 | | 918 | |
| | B 203,7 cm (für Schrankbreite 197,3 cm) | 903 | | 919 | |
| | B 252,7 cm (für Schrankbreite 246,3 cm) | 904 | | 920 | |
| | B 301,6 cm (für Schrankbreite 295,2 cm) | 905 | | 921 | |
| | B 350,6 cm (für Schrankbreite 344,2 cm)* | 906 | | 922 | |
| | B 399,5 cm (für Schrankbreite 393,1 cm)* | 907 | | 923 | |
| |  <p>umlaufende LED-Beleuchtung für Passepartoutrahmen ohne Beleuchtung 10,5 Watt, inkl. Trafo und Fußschalter Achtung: Keine nachträgliche Montage möglich.</p> | für Passepartoutrahmen B 56,9 cm | 908 | | 924 |
| | | für Passepartoutrahmen B 105,8 cm | 909 | | 925 |
| für Passepartoutrahmen B 154,8 cm | | 910 | | 926 | |
| für Passepartoutrahmen B 203,7 cm | | 911 | | 927 | |
| für Passepartoutrahmen B 252,7 cm | | 912 | | 928 | |
| für Passepartoutrahmen B 301,6 cm | | 913 | | 929 | |
| für Passepartoutrahmen B 350,6 cm | | 914 | | 930 | |
| für Passepartoutrahmen B 399,5 cm | 915 | | 931 | | |
|  <p>Passepartoutrahmen, inkl. LED-Beleuchtung, 1 Leuchte je Tür 1,2 Watt je Leuchte, inkl. Trafo und Fußschalter B 2 x 3,2 cm H + 3,2 cm T + 7,0 cm</p> | B 56,9 cm (für Schrankbreite 50,5 cm) | 932 | | 940 | |
| | B 105,8 cm (für Schrankbreite 99,4 cm) | 933 | | 941 | |
| | B 154,8 cm (für Schrankbreite 148,4 cm) | 934 | | 942 | |
| | B 203,7 cm (für Schrankbreite 197,3 cm) | 935 | | 943 | |
| | B 252,7 cm (für Schrankbreite 246,3 cm) | 936 | | 944 | |
| | B 301,6 cm (für Schrankbreite 295,2 cm) | 937 | | 945 | |
| | B 350,6 cm (für Schrankbreite 344,2 cm)* | 938 | | 946 | |
| | B 399,5 cm (für Schrankbreite 393,1 cm)* | 939 | | 947 | |

Seitenstollen für Drehtürenschränke

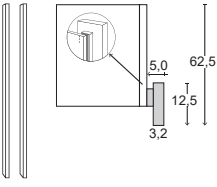
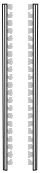

| | | | | |
|---|------------|--|------------|--|
|  <p>2er-Set Seitenstollen B + 10,0 cm H + 0,0 cm T + 4,5 cm</p> | 096 | | 098 | |
|  <p>2er-Set LED-Beleuchtung für Seitenstollen, 2 x 32,6 Watt, inkl. Trafo und Fußschalter B 2 x 1,5 cm T 1,0 cm Achtung: Keine nachträgliche Montage möglich.</p> | 097 | | 099 | |

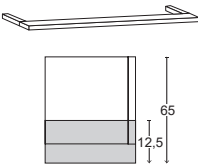
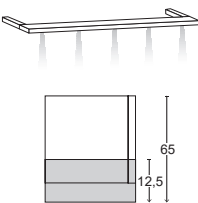
Kränze für Drehtürenschränke

| | | | | |
|--|--|---------------------------------------|------------|------------|
|  <p>Kranz, ohne Beleuchtung B + 0,0 cm H + 3,2 cm T + 7,0 cm</p> | B 50,5 cm (für Schrankbreite 50,5 cm) | 960 | | 960 |
| | B 99,4 cm (für Schrankbreite 99,4 cm) | 961 | | 961 |
| | B 148,4 cm (für Schrankbreite 148,4 cm) | 962 | | 962 |
| | B 197,3 cm (für Schrankbreite 197,3 cm) | 963 | | 963 |
| | B 246,3 cm (für Schrankbreite 246,3 cm) | 964 | | 964 |
| | B 295,2 cm (für Schrankbreite 295,2 cm) | 965 | | 965 |
| | B 344,2 cm (für Schrankbreite 344,2 cm)* | 966 | | 966 |
| | B 393,1 cm (für Schrankbreite 393,1 cm)* | 967 | | 967 |
| |  <p>Kranz, inkl. LED-Beleuchtung, 1 Leuchte je Tür 1,2 Watt je Leuchte, inkl. Trafo und Fußschalter B + 0,0 cm H + 3,2 cm T + 7,0 cm</p> | B 50,5 cm (für Schrankbreite 50,5 cm) | 970 | |
| B 99,4 cm (für Schrankbreite 99,4 cm) | | 971 | | 971 |
| B 148,4 cm (für Schrankbreite 148,4 cm) | | 972 | | 972 |
| B 197,3 cm (für Schrankbreite 197,3 cm) | | 973 | | 973 |
| B 246,3 cm (für Schrankbreite 246,3 cm) | | 974 | | 974 |
| B 295,2 cm (für Schrankbreite 295,2 cm) | | 975 | | 975 |
| B 344,2 cm (für Schrankbreite 344,2 cm)* | | 976 | | 976 |
| B 393,1 cm (für Schrankbreite 393,1 cm)* | | 977 | | 977 |

Schwebetürenschränke mit Glastüren

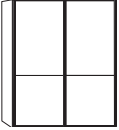

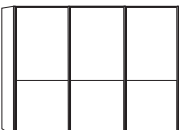
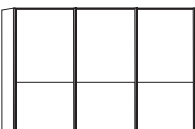
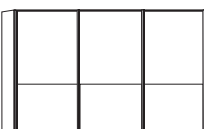
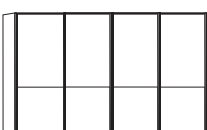
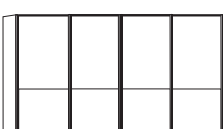
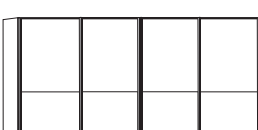

(Inkl. 2 Einlegeböden, 1 Kleiderstange je Fach, Innentiefe 54,0 cm.)

| Beschreibung / Maße | Höhe 217,0 cm | | Höhe 236,0 cm | |
|---|---------------|-----|---------------|-----|
| | Best-Nr. | EUR | Best-Nr. | EUR |
|  <p>2 Schwebetüren ■ Türen mit Glas und Aufleistung in chrom B 148,9, T 67,0 cm</p> <p>Glas weiß Glas graphit</p> <p>Gegen Aufpreis: ■ Kollisionsdämpfer (optimale Funktion nur in Verbindung mit 365) ■ 2er-Set Selbsteinzug mit Dämpfung für äußere Türen</p> <p>72,2 72,2</p> | 700 472 | | 714 487 | |
|  <p>2 Schwebetüren ■ Türen mit Glas und Aufleistung in chrom B 197,3, T 67,0 cm</p> <p>Glas weiß Glas graphit</p> <p>Gegen Aufpreis: ■ Kollisionsdämpfer (optimale Funktion nur in Verbindung mit 365) ■ 2er-Set Selbsteinzug mit Dämpfung für äußere Türen</p> <p>96,4 96,4</p> | 703 475 | | 717 490 | |
|  <p>3 Schwebetüren ■ Türen mit Glas und Aufleistung in chrom B 246,3, T 67,0 cm</p> <p>Glas weiß Glas graphit</p> <p>Gegen Aufpreis: ■ 2er-Set Kollisionsdämpfer (optimale Funktion nur in Verbindung mit 363 u. 365) ■ Selbsteinzug mit Dämpfung für mittlere Tür** ■ 2er-Set Selbsteinzug mit Dämpfung für äußere Türen</p> <p>80,1 80,1 80,1</p> | 706 479 | | 720 493 | |
|  <p>3 Schwebetüren ■ Türen mit Glas und Aufleistung in chrom B 278,9, T 67,0 cm</p> <p>Glas weiß Glas graphit</p> <p>Gegen Aufpreis: ■ 2er-Set Kollisionsdämpfer (optimale Funktion nur in Verbindung mit 363 u. 365) ■ Selbsteinzug mit Dämpfung für mittlere Tür** ■ 2er-Set Selbsteinzug mit Dämpfung für äußere Türen</p> <p>96,4 80,1 96,4</p> | 708 481 | | 722 495 | |
|  <p>3 Schwebetüren ■ Türen mit Glas und Aufleistung in chrom B 295,2, T 67,0 cm</p> <p>Glas weiß Glas graphit</p> <p>Gegen Aufpreis: ■ 2er-Set Kollisionsdämpfer (optimale Funktion nur in Verbindung mit 363 u. 365) ■ Selbsteinzug mit Dämpfung für mittlere Tür** ■ 2er-Set Selbsteinzug mit Dämpfung für äußere Türen</p> <p>96,4 96,4 96,4</p> | 710 483 | | 724 497 | |
|  <p>4 Schwebetüren mit Synchronöffnung ■ Türen mit Glas und Aufleistung in chrom B 296,3, T 67,0 cm</p> <p>Glas weiß Glas graphit</p> <p>Gegen Aufpreis: ■ 2er-Set Kollisionsdämpfer (optimale Funktion nur in Verbindung mit 364 u. 365) ■ Selbsteinzug mit Dämpfung für mittlere Tür** ■ 2er-Set Selbsteinzug mit Dämpfung für äußere Türen</p> <p>72,2 72,2 72,2 72,2</p> | 712 485 | | 726 499 | |
|  <p>4 Schwebetüren mit Synchronöffnung ■ Türen mit Glas und Aufleistung in chrom B 327,9, T 67,0 cm</p> <p>Glas weiß Glas graphit</p> <p>Gegen Aufpreis: ■ 2er-Set Kollisionsdämpfer (optimale Funktion nur in Verbindung mit 364 u. 365) ■ Selbsteinzug mit Dämpfung für mittlere Tür** ■ 2er-Set Selbsteinzug mit Dämpfung für äußere Türen</p> <p>80,1 80,1 80,1 80,1</p> | 728 860 | | 732 864 | |
|  <p>4 Schwebetüren mit Synchronöffnung ■ Türen mit Glas und Aufleistung in chrom B 393,1, T 67,0 cm</p> <p>Glas weiß Glas graphit</p> <p>Gegen Aufpreis: ■ 2er-Set Kollisionsdämpfer (optimale Funktion nur in Verbindung mit 364 u. 365) ■ Selbsteinzug mit Dämpfung für mittlere Tür** ■ 2er-Set Selbsteinzug mit Dämpfung für äußere Türen</p> <p>96,4 96,4 96,4 96,4</p> | 730 862 | | 734 866 | |

Gegen Aufpreis: Passepartoutrahmen und Seitenstollen mit und ohne LED-Beleuchtung siehe Seite 20.

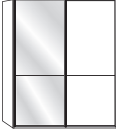
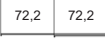
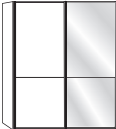
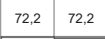
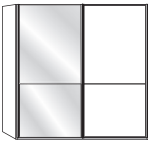
Schwebetürenschränke mit Glas- und Spiegeltüren

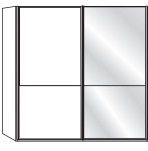
(Inkl. 2 Einlegeböden, 1 Kleiderstange je Fach, Innentiefe 54,0 cm.)

| | | Höhe 217,0 cm | | Höhe 236,0 cm | |
|---|--|---------------------------|--|--|-----|
| Beschreibung / Maße | | Best-Nr. | EUR | Best-Nr. | EUR |
|  | 2 Schwebetüren ■ Tür links mit Kristallspiegel und Aufleistung in chrom ■ Tür rechts mit Glas und Aufleistung in chrom B 148,9, T 67,0 cm | Glas weiß Glas graphit | 701 473 | 715 488 | |
| | Gegen Aufpreis: ■ Kollisionsdämpfer (optimale Funktion nur in Verbindung mit 365) ■ 2er-Set Selbsteinzug mit Dämpfung für äußere Türen | | 369 365 | 369 365 | |
|  | 2 Schwebetüren ■ Tür links mit Glas und Aufleistung in chrom ■ Tür rechts mit Kristallspiegel und Aufleistung in chrom B 148,9, T 67,0 cm | Glas weiß Glas graphit | 702 474 | 716 489 | |
| | Gegen Aufpreis: ■ Kollisionsdämpfer (optimale Funktion nur in Verbindung mit 365) ■ 2er-Set Selbsteinzug mit Dämpfung für äußere Türen | | 369 365 | 369 365 | |
|  | 2 Schwebetüren ■ Tür links mit Kristallspiegel und Aufleistung in chrom ■ Tür rechts mit Glas und Aufleistung in chrom B 197,3, T 67,0 cm | Glas weiß Glas graphit | 704 477 | 718 491 | |
| | Gegen Aufpreis: ■ Kollisionsdämpfer (optimale Funktion nur in Verbindung mit 365) ■ 2er-Set Selbsteinzug mit Dämpfung für äußere Türen | | 369 365 | 369 365 | |
|  | 2 Schwebetüren ■ Tür links mit Glas und Aufleistung in chrom ■ Tür rechts mit Kristallspiegel und Aufleistung in chrom B 197,3, T 67,0 cm | Glas weiß Glas graphit | 705 478 | 719 492 | |
| | Gegen Aufpreis: ■ Kollisionsdämpfer (optimale Funktion nur in Verbindung mit 365) ■ 2er-Set Selbsteinzug mit Dämpfung für äußere Türen | | 369 365 | 369 365 | |
|  | 3 Schwebetüren ■ Türen außen mit Glas und Aufleistung in chrom ■ 1 mittlere Tür mit Kristallspiegel und Aufleistung in chrom B 246,3, T 67,0 cm | Glas weiß Glas graphit | 707 480 | 721 494 | |
| | Gegen Aufpreis: ■ 2er-Set Kollisionsdämpfer (optimale Funktion nur in Verbindung mit 363 u. 365) ■ Selbsteinzug mit Dämpfung für mittlere Tür** ■ 2er-Set Selbsteinzug mit Dämpfung für äußere Türen | | 370 363 365 | 370 363 365 | |
|  | 3 Schwebetüren ■ Türen außen mit Glas und Aufleistung in chrom ■ 1 mittlere Tür mit Kristallspiegel und Aufleistung in chrom B 278,9, T 67,0 cm | Glas weiß Glas graphit | 709 482 | 723 496 | |
| | Gegen Aufpreis: ■ 2er-Set Kollisionsdämpfer (optimale Funktion nur in Verbindung mit 363 u. 365) ■ Selbsteinzug mit Dämpfung für mittlere Tür** ■ 2er-Set Selbsteinzug mit Dämpfung für äußere Türen | | 370 363 365 | 370 363 365 | |
|  | 3 Schwebetüren ■ Türen außen mit Glas und Aufleistung in chrom ■ 1 mittlere Tür mit Kristallspiegel und Aufleistung in chrom B 295,2, T 67,0 cm | Glas weiß Glas graphit | 711 484 | 725 498 | |
| | Gegen Aufpreis: ■ 2er-Set Kollisionsdämpfer (optimale Funktion nur in Verbindung mit 363 u. 365) ■ Selbsteinzug mit Dämpfung für mittlere Tür** ■ 2er-Set Selbsteinzug mit Dämpfung für äußere Türen | | 370 363 365 | 370 363 365 | |
|  | 4 Schwebetüren mit Synchronöffnung ■ Türen außen mit Glas und Aufleistung in chrom ■ 2 mittlere Türen mit Kristallspiegel und Aufleistung in chrom B 296,3, T 67,0 cm | Glas weiß Glas graphit | 713 486 | 727 859 | |
| | Gegen Aufpreis: ■ 2er-Set Kollisionsdämpfer (optimale Funktion nur in Verbindung mit 364 u. 365) ■ Selbsteinzug mit Dämpfung für mittlere Tür** ■ 2er-Set Selbsteinzug mit Dämpfung für äußere Türen | | 370 364 365 | 370 364 365 | |

Gegen Aufpreis: Passepartoutrahmen und Seitenstollen mit und ohne LED-Beleuchtung siehe Seite 20.



Schwebetürenschränke mit Glas- und Spiegeltüren

(Inkl. 2 Einlegeböden, 1 Kleiderstange je Fach, Innentiefe 54,0 cm.)

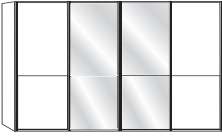
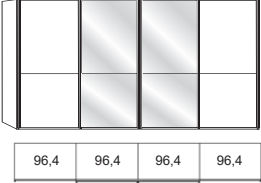
| Beschreibung / Maße | Höhe 217,0 cm | | Höhe 236,0 cm | |
|---|---|-----|--|-----|
| | Best-Nr. | EUR | Best-Nr. | EUR |
|  <p>4 Schwebetüren mit Synchronöffnung ■ Türen außen mit Glas und Aufleistung in chrom ■ 2 mittlere Türen mit Kristallspiegel und Aufleistung in chrom B 327,9, T 67,0 cm</p> <p>Gegen Aufpreis: ■ 2er-Set Kollisionsdämpfer (optimale Funktion nur in Verbindung mit 364 u. 365) ■ Selbsteinzug mit Dämpfung für mittlere Tür** ■ 2er-Set Selbsteinzug mit Dämpfung für äußere Türen</p> <p style="text-align: center;">80,1 80,1 80,1 80,1</p> | Glas weiß Glas graphit 729 861 370 364 365 | | 733 865 370 364 365 | |
|  <p>4 Schwebetüren mit Synchronöffnung ■ Türen außen mit Glas und Aufleistung in chrom ■ 2 mittlere Türen mit Kristallspiegel und Aufleistung in chrom B 393,1, T 67,0 cm</p> <p>Gegen Aufpreis: ■ 2er-Set Kollisionsdämpfer (optimale Funktion nur in Verbindung mit 364 u. 365) ■ Selbsteinzug mit Dämpfung für mittlere Tür** ■ 2er-Set Selbsteinzug mit Dämpfung für äußere Türen</p> <p style="text-align: center;">96,4 96,4 96,4 96,4</p> | Glas weiß Glas graphit 731 863 370 364 365 | | 735 867 370 364 365 | |
| | | | | |
| | | | | |
| | | | | |
| | | | | |
| | | | | |
| | | | | |
| | | | | |

Gegen Aufpreis: Passepartoutrahmen und Seitenstollen mit und ohne LED-Beleuchtung siehe Seite 20.

Schwebetürenschränke mit Glastüren inkl. Zierspiegel







(Inkl. 2 Einlegeböden, 1 Kleiderstange je Fach, Innentiefe 54,0 cm.)

| | | Höhe 217,0 cm | | Höhe 236,0 cm | |
|---------------------|--|---------------------------|--|--|------|
| Beschreibung / Maße | | Best-Nr. | EUR | Best-Nr. | EUR |
| | 2 Schwebetüren ■ Türen mit Glas, Zierspiegel und Aufleistung in chrom B 148,9, T 67,0 cm | Glas weiß Glas graphit | 736 868 | 750 882 | |
| | Gegen Aufpreis: ■ Kollisionsdämpfer (optimale Funktion nur in Verbindung mit 365) ■ 2er-Set Selbsteinzug mit Dämpfung für äußere Türen | | 369 365 | 369 365 | |
| | 2 Schwebetüren ■ Türen mit Glas, Zierspiegel und Aufleistung in chrom B 197,3, T 67,0 cm | Glas weiß Glas graphit | 739 871 | 753 885 | |
| | Gegen Aufpreis: ■ Kollisionsdämpfer (optimale Funktion nur in Verbindung mit 365) ■ 2er-Set Selbsteinzug mit Dämpfung für äußere Türen | | 369 365 | 369 365 | |
| | 3 Schwebetüren ■ Türen außen mit Glas, Zierspiegel und Aufleistung in chrom ■ 1 mittlere Tür mit Glas und Aufleistung in chrom B 246,3, T 67,0 cm | Glas weiß Glas graphit | 742 874 | 756 888 | (VZ) |
| | Gegen Aufpreis: ■ 2er-Set Kollisionsdämpfer (optimale Funktion nur in Verbindung mit 363 u. 365) ■ Selbsteinzug mit Dämpfung für mittlere Tür** ■ 2er-Set Selbsteinzug mit Dämpfung für äußere Türen | | 370 363 365 | 370 363 365 | |
| | 3 Schwebetüren ■ Türen außen mit Glas, Zierspiegel und Aufleistung in chrom ■ 1 mittlere Tür mit Glas und Aufleistung in chrom B 278,9, T 67,0 cm | Glas weiß Glas graphit | 744 876 | 758 893 | |
| | Gegen Aufpreis: ■ 2er-Set Kollisionsdämpfer (optimale Funktion nur in Verbindung mit 363 u. 365) ■ Selbsteinzug mit Dämpfung für mittlere Tür** ■ 2er-Set Selbsteinzug mit Dämpfung für äußere Türen | | 370 363 365 | 370 363 365 | |
| | 3 Schwebetüren ■ Türen außen mit Glas, Zierspiegel und Aufleistung in chrom ■ 1 mittlere Tür mit Glas und Aufleistung in chrom B 295,2, T 67,0 cm | Glas weiß Glas graphit | 746 878 | 760 895 | (VZ) |
| | Gegen Aufpreis: ■ 2er-Set Kollisionsdämpfer (optimale Funktion nur in Verbindung mit 363 u. 365) ■ Selbsteinzug mit Dämpfung für mittlere Tür** ■ 2er-Set Selbsteinzug mit Dämpfung für äußere Türen | | 370 363 365 | 370 363 365 | |
| | 4 Schwebetüren mit Synchronöffnung ■ Türen außen mit Glas, Zierspiegel und Aufleistung in chrom ■ 2 mittlere Türen mit Glas und Aufleistung in chrom B 296,3, T 67,0 cm | Glas weiß Glas graphit | 748 880 | 762 897 | |
| | Gegen Aufpreis: ■ 2er-Set Kollisionsdämpfer (optimale Funktion nur in Verbindung mit 364 u. 365) ■ Selbsteinzug mit Dämpfung für mittlere Tür** ■ 2er-Set Selbsteinzug mit Dämpfung für äußere Türen | | 370 364 365 | 370 364 365 | |
| | 4 Schwebetüren mit Synchronöffnung ■ Türen außen mit Glas, Zierspiegel und Aufleistung in chrom ■ 2 mittlere Türen mit Glas und Aufleistung in chrom B 327,9, T 67,0 cm | Glas weiß Glas graphit | 764 899 | 768 951 | |
| | Gegen Aufpreis: ■ 2er-Set Kollisionsdämpfer (optimale Funktion nur in Verbindung mit 364 u. 365) ■ Selbsteinzug mit Dämpfung für mittlere Tür** ■ 2er-Set Selbsteinzug mit Dämpfung für äußere Türen | | 370 364 365 | 370 364 365 | |
| | 4 Schwebetüren mit Synchronöffnung ■ Türen außen mit Glas, Zierspiegel und Aufleistung in chrom ■ 2 mittlere Türen mit Glas und Aufleistung in chrom B 393,1, T 67,0 cm | Glas weiß Glas graphit | 766 949 | 770 953 | |
| | Gegen Aufpreis: ■ 2er-Set Kollisionsdämpfer (optimale Funktion nur in Verbindung mit 364 u. 365) ■ Selbsteinzug mit Dämpfung für mittlere Tür** ■ 2er-Set Selbsteinzug mit Dämpfung für äußere Türen | | 370 364 365 | 370 364 365 | |

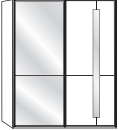
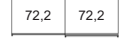
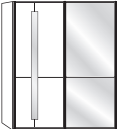
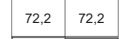
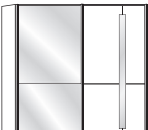
Gegen Aufpreis: Passepartoutrahmen und Seitenstollen mit und ohne LED-Beleuchtung siehe Seite 20.

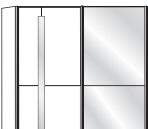
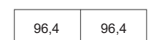
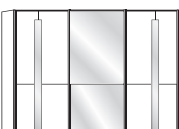
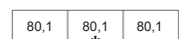
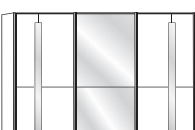
Schwebetürenschränke mit Glas- u. Spiegeltüren inkl. Zierspiegel

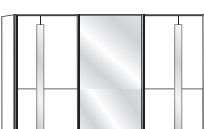
(Inkl. 2 Einlegeböden, 1 Kleiderstange je Fach, Innentiefe 54,0 cm.)

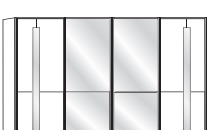
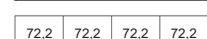
| Beschreibung / Maße | Höhe 217,0 cm | | Höhe 236,0 cm | |
|---|---------------------------|--|--|-----|
| | Best-Nr. | EUR | Best-Nr. | EUR |
|  <p>2 Schwebetüren ■ Tür links mit Kristallspiegel und Aufleistung in chrom ■ Tür rechts mit Glas, Zierspiegel und Aufleistung in chrom B 148,9, T 67,0 cm</p> <p>Gegen Aufpreis: ■ Kollisionsdämpfer (optimale Funktion nur in Verbindung mit 365) ■ 2er-Set Selbsteinzug mit Dämpfung für äußere Türen</p> | Glas weiß Glas graphit | 737 869 | 751 883 | |
|  <p>72,2 72,2</p> | | 369 365 | 369 365 | |
|  <p>2 Schwebetüren ■ Tür links mit Glas, Zierspiegel und Aufleistung in chrom ■ Tür rechts mit Kristallspiegel und Aufleistung in chrom B 148,9, T 67,0 cm</p> <p>Gegen Aufpreis: ■ Kollisionsdämpfer (optimale Funktion nur in Verbindung mit 365) ■ 2er-Set Selbsteinzug mit Dämpfung für äußere Türen</p> | Glas weiß Glas graphit | 738 870 | 752 884 | |
|  <p>72,2 72,2</p> | | 369 365 | 369 365 | |
|  <p>2 Schwebetüren ■ Tür links mit Kristallspiegel und Aufleistung in chrom ■ Tür rechts mit Glas, Zierspiegel und Aufleistung in chrom B 197,3, T 67,0 cm</p> <p>Gegen Aufpreis: ■ Kollisionsdämpfer (optimale Funktion nur in Verbindung mit 365) ■ 2er-Set Selbsteinzug mit Dämpfung für äußere Türen</p> | Glas weiß Glas graphit | 740 872 | 754 886 | |
|  <p>96,4 96,4</p> | | 369 365 | 369 365 | |
|  <p>2 Schwebetüren ■ Tür links mit Glas, Zierspiegel und Aufleistung in chrom ■ Tür rechts mit Kristallspiegel und Aufleistung in chrom B 197,3, T 67,0 cm</p> <p>Gegen Aufpreis: ■ Kollisionsdämpfer (optimale Funktion nur in Verbindung mit 365) ■ 2er-Set Selbsteinzug mit Dämpfung für äußere Türen</p> | Glas weiß Glas graphit | 741 873 | 755 887 | |
|  <p>96,4 96,4</p> | | 369 365 | 369 365 | |
|  <p>3 Schwebetüren ■ Türen außen mit Glas, Zierspiegel und Aufleistung in chrom ■ 1 mittlere Tür mit Kristallspiegel und Aufleistung in chrom B 246,3, T 67,0 cm</p> <p>Gegen Aufpreis: ■ 2er-Set Kollisionsdämpfer (optimale Funktion nur in Verbindung mit 363 u. 365) ■ Selbsteinzug mit Dämpfung für mittlere Tür** ■ 2er-Set Selbsteinzug mit Dämpfung für äußere Türen</p> | Glas weiß Glas graphit | 743 875 | 757 889 | |
|  <p>80,1 80,1 80,1</p> | | 370 363 365 | 370 363 365 | |
|  <p>3 Schwebetüren ■ Türen außen mit Glas, Zierspiegel und Aufleistung in chrom ■ 1 mittlere Tür mit Kristallspiegel und Aufleistung in chrom B 278,9, T 67,0 cm</p> <p>Gegen Aufpreis: ■ 2er-Set Kollisionsdämpfer (optimale Funktion nur in Verbindung mit 363 u. 365) ■ Selbsteinzug mit Dämpfung für mittlere Tür** ■ 2er-Set Selbsteinzug mit Dämpfung für äußere Türen</p> | Glas weiß Glas graphit | 745 877 | 759 894 | |
|  <p>96,4 80,1 96,4</p> | | 370 363 365 | 370 363 365 | |
|  <p>3 Schwebetüren ■ Türen außen mit Glas, Zierspiegel und Aufleistung in chrom ■ 1 mittlere Tür mit Kristallspiegel und Aufleistung in chrom B 295,2, T 67,0 cm</p> <p>Gegen Aufpreis: ■ 2er-Set Kollisionsdämpfer (optimale Funktion nur in Verbindung mit 363 u. 365) ■ Selbsteinzug mit Dämpfung für mittlere Tür** ■ 2er-Set Selbsteinzug mit Dämpfung für äußere Türen</p> | Glas weiß Glas graphit | 747 879 | 761 896 | |
|  <p>96,4 96,4 96,4</p> | | 370 363 365 | 370 363 365 | |
|  <p>4 Schwebetüren mit Synchronöffnung ■ Türen außen mit Glas, Zierspiegel und Aufleistung in chrom ■ 2 mittlere Türen mit Kristallspiegel und Aufleistung in chrom B 296,3, T 67,0 cm</p> <p>Gegen Aufpreis: ■ 2er-Set Kollisionsdämpfer (optimale Funktion nur in Verbindung mit 364 u. 365) ■ Selbsteinzug mit Dämpfung für mittlere Tür** ■ 2er-Set Selbsteinzug mit Dämpfung für äußere Türen</p> | Glas weiß Glas graphit | 749 881 | 763 898 | |
|  <p>72,2 72,2 72,2 72,2</p> | | 370 364 365 | 370 364 365 | |

Gegen Aufpreis: Passepartoutrahmen und Seitenstollen mit und ohne LED-Beleuchtung siehe Seite 20.

Schwebetürenschränke mit Glas- u. Spiegeltüren inkl. Zierspiegel

(Inkl. 2 Einlegeböden, 1 Kleiderstange je Fach, Innentiefe 54,0 cm.)

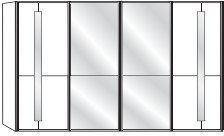
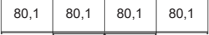
| | | Höhe 217,0 cm | | Höhe 236,0 cm | |
|--|--|---------------------------|--|--|-----|
| Beschreibung / Maße | | Best-Nr. | EUR | Best-Nr. | EUR |
|  <p>80,1 80,1 80,1 80,1</p> | 4 Schwebetüren mit Synchronöffnung ■ Türen außen mit Glas, Zierspiegel und Aufleistung in chrom ■ 2 mittlere Türen mit Kristallspiegel und Aufleistung in chrom B 327,9, T 67,0 cm | Glas weiß Glas graphit | 765 948 | 769 952 | |
| | Gegen Aufpreis: ■ 2er-Set Kollisionsdämpfer (optimale Funktion nur in Verbindung mit 364 u. 365) ■ Selbsteinzug mit Dämpfung für mittlere Tür** ■ 2er-Set Selbsteinzug mit Dämpfung für äußere Türen | | 370 364 365 | 370 364 365 | |
|  <p>96,4 96,4 96,4 96,4</p> | 4 Schwebetüren mit Synchronöffnung ■ Türen außen mit Glas, Zierspiegel und Aufleistung in chrom ■ 2 mittlere Türen mit Kristallspiegel und Aufleistung in chrom B 393,1, T 67,0 cm | Glas weiß Glas graphit | 767 950 | 771 954 | |
| | Gegen Aufpreis: ■ 2er-Set Kollisionsdämpfer (optimale Funktion nur in Verbindung mit 364 u. 365) ■ Selbsteinzug mit Dämpfung für mittlere Tür** ■ 2er-Set Selbsteinzug mit Dämpfung für äußere Türen | | 370 364 365 | 370 364 365 | |
| | | | | | |
| | | | | | |
| | | | | | |
| | | | | | |
| | | | | | |
| | | | | | |
| | | | | | |



Gegen Aufpreis: Passepartoutrahmen und Seitenstollen mit und ohne LED-Beleuchtung siehe Seite 20.

* Ab 337,9 cm mittig gestoßen.

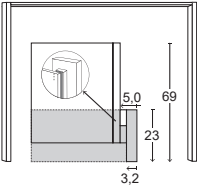
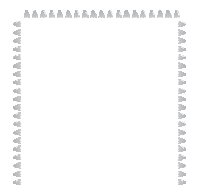
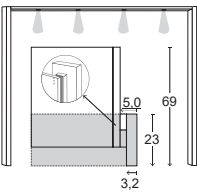
Passepartoutrahmen für Schwebetürenschränke

| Beschreibung / Maße | für Höhe 217,0 cm | | für Höhe 236,0 cm | |
|---|--|--|--|-----|
| | Best-Nr. | EUR | Best-Nr. | EUR |
|  <p>Passepartoutrahmen ohne Beleuchtung B 2 x 5,0 cm H + 3,2 cm T + 2,0 cm</p> | B 158,9 cm (für Schrankbreite 148,9 cm) B 207,3 cm (für Schrankbreite 197,3 cm) B 256,3 cm (für Schrankbreite 246,3 cm) B 288,9 cm (für Schrankbreite 278,9 cm) B 305,2 cm (für Schrankbreite 295,2 cm) B 306,3 cm (für Schrankbreite 296,3 cm) B 337,9 cm (für Schrankbreite 327,9 cm)* B 403,1 cm (für Schrankbreite 393,1 cm)* | 955 956 957 958 959 968 969 978 | 996 997 998 300 301 302 303 304 | |
|  <p>umlaufende LED-Beleuchtung für Passepartoutrahmen ohne Beleuchtung 10,5 Watt, inkl. Trafo und Fußschalter Achtung: Keine nachträgliche Montage möglich.</p> | für Passepartoutrahmen B 158,9 cm für Passepartoutrahmen B 207,3 cm für Passepartoutrahmen B 256,3 cm für Passepartoutrahmen B 288,9 cm für Passepartoutrahmen B 305,2 cm für Passepartoutrahmen B 306,3 cm für Passepartoutrahmen B 337,9 cm für Passepartoutrahmen B 403,1 cm | 979 986 987 988 989 990 991 992 | 305 306 307 308 309 310 311 312 | |
|  <p>Passepartoutrahmen, inkl. LED-Beleuchtung, 1 Leuchte je Tür 1,2 Watt je Leuchte, inkl. Trafo und Fußschalter B 2 x 5,0 cm H + 3,2 cm T + 2,0 cm</p> | B 158,9 cm (für Schrankbreite 148,9 cm) B 207,3 cm (für Schrankbreite 197,3 cm) B 256,3 cm (für Schrankbreite 246,3 cm) B 288,9 cm (für Schrankbreite 278,9 cm) B 305,2 cm (für Schrankbreite 295,2 cm) B 306,3 cm (für Schrankbreite 296,3 cm) B 337,9 cm (für Schrankbreite 327,9 cm)* B 403,1 cm (für Schrankbreite 393,1 cm)* | 313 314 315 316 317 318 319 322 | 323 324 325 326 327 328 329 330 | |

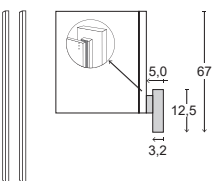
Seitenstollen für Schwebetürenschränke

| | | | | |
|---|-----|--|-----|--|
|  <p>2er-Set Seitenstollen B +10,0 cm H + 0,0 cm T + 0,0 cm</p> | 096 | | 098 | |
|  <p>2er-Set LED-Beleuchtung für Seitenstollen, 2 x 32,6 Watt, inkl. Trafo und Fußschalter B 2 x 1,5 cm T 1,0 cm Achtung: Keine nachträgliche Montage möglich.</p> | 097 | | 099 | |

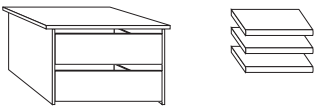
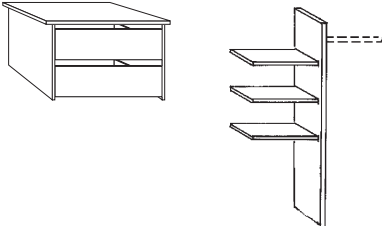

Zubehörpakete für Drehtürenschränke

(Alle Holzteile in Streifendekor silber-grau.)

| | | Beschreibung / Maße | Best-Nr. | EUR |
|---|--------------|---|--------------------------|------|
|  | | Für Schränke mit den Fachbreiten 96,4 und 47,5 cm bestehend aus: 1 x Schubkasteneinsatz, B 96,4 cm 1 x 3er-Paket Einlegeböden, B 47,5 cm | 892 029 | |
| | oder als Set | | 010 | (VZ) |
|  | | Für Schränke mit der Fachbreite 96,4 cm bestehend aus: 1 x Schubkasteneinsatz, B 96,4 cm 1 x Schrank-Unterteilung, B 96,4 cm | 892 250 | |
| | oder als Set | | 011 | (VZ) |

Zubehörpakete für Schwebetürenschränke

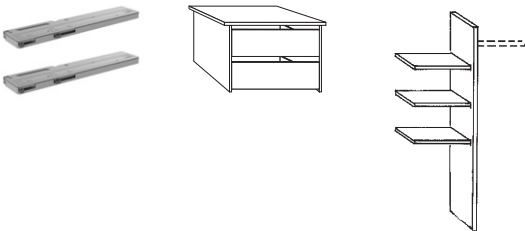

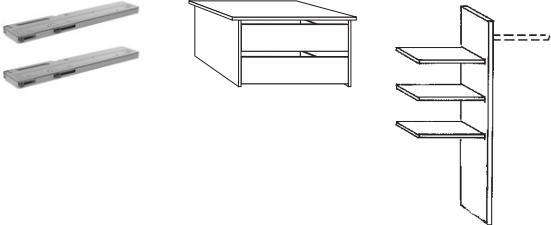
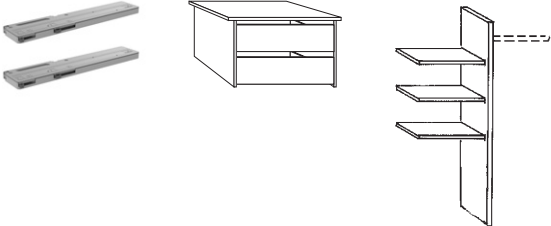



(Alle Holzteile in Streifendekor silber-grau.)

| | | | | |
|---|--------------|---|--|------|
|  | | Für Schrankbreite 148,9 und 296,3 cm bestehend aus: 1 x 2er-Set Selbststeinzug mit Dämpfung für äußere Türen 1 x Schubkasteneinsatz, B 72,2 cm 1 x Schrank-Unterteilung, B 72,2 cm | 365 890 152 | |
| | oder als Set | | 012 | (VZ) |
|  | | Für Schrankbreite 246,3 und 327,9 cm bestehend aus: 1 x 2er-Set Selbststeinzug mit Dämpfung für äußere Türen 1 x Schubkasteneinsatz, B 80,1 cm 1 x Schrank-Unterteilung, B 80,1 cm | 365 891 254 | |
| | oder als Set | | 013 | (VZ) |
|  | | Für Schrankbreite 197,3, 295,2 und 393,1 cm bestehend aus: 1 x 2er-Set Selbststeinzug mit Dämpfung für äußere Türen 1 x Schubkasteneinsatz, B 96,4 cm 1 x Schrank-Unterteilung, B 96,4 cm | 365 892 250 | |
| | oder als Set | | 014 | (VZ) |
|  | | Für Schrankbreite 278,9 cm bestehend aus: 1 x 2er-Set Selbststeinzug mit Dämpfung für äußere Türen 1 x Schubkasteneinsatz, B 80,1 cm 1 x Schrank-Unterteilung, B 96,4 cm | 365 891 250 | |
| | oder als Set | | 015 | (VZ) |

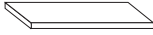
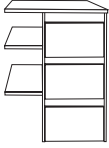
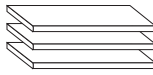
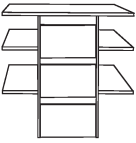
Weiteres Zubehör finden Sie auf den Seiten 22 und 23.

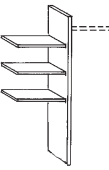

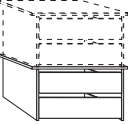

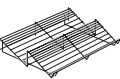

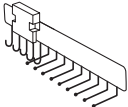

Zubehör für Dreh- und Schwebetürenschränke

(Alle Holzteile in Streifendekor silber-grau.)

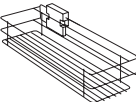
| Beschreibung / Maße | | für Fachbreite | Best.-Nr. | EUR | Beschreibung / Maße | | für Fachbreite | Best.-Nr. | EUR |
|--|--|----------------|------------|------------|---|--|----------------|------------|-----|
|  | Einlegeboden | 47,5 | 028 | |  | Schubkasteneinsatz 3 Schubkästen mit Holzfront 2 kleine Einlegeböden 1 Einlegeboden H 89,0 cm T 51,5 cm (links oder rechts verwendbar) | 72,2 | 110 | |
| | 1er-Paket | 72,2 | 234 | | | | | | |
| | St. 2,2 cm | 80,1 | 320 | | | | | | |
| | T 51,5 cm | 96,4 | 030 | | | | | | |
|  | Einlegeböden | 47,5 | 029 | |  | Schubkasteneinsatz 3 Schubkästen mit Holzfront 4 kleine Einlegeböden 1 Einlegeboden H 89,0 cm T 51,5 cm | 96,4 | 064 | |
| | 3er-Paket | 72,2 | 027 | | | | | | |
| | St. 2,2 cm | 80,1 | 321 | | | | | | |
| | T 51,5 cm | 96,4 | 031 | | | | | | |
|  | LED-Lichtblende für | 1er-Set | 47,5 | 190 |  | Schrank-Unterteilung 1 Mittelseite 3 kleine Einlegeböden 1 kurze Kleiderstange H 137,0 cm T 51,5 cm (links oder rechts verwendbar, Montage nur auf Sockelboden möglich) | 72,2 | 152 | |
| | Einlegeböden, | 1er-Set | 72,2 | 191 | | | | | |
| | 4,3 Watt, | 1er-Set | 80,1 | 199 | | | | | |
| | inkl. | 1er-Set | 96,4 | 192 | | | | | |
| | Bewegungsmelder | 2er-Set | 47,5 | 193 | | | | | |
| | | 2er-Set | 72,2 | 194 | | | | | |
| | H 3,0 cm | 2er-Set | 80,1 | 168 | | | | | |
| | T 1,0 cm | 2er-Set | 96,4 | 167 | | | | | |
| | | 3er-Set | 47,5 | 147 | | | | | |
| | | 3er-Set | 72,2 | 148 | | | | | |
| | | 3er-Set | 80,1 | 149 | | | | | |
| | | 3er-Set | 96,4 | 166 | | | | | |
|  | Kleiderstange | 47,5 | 116 | |  | Schubkasteneinsatz 2 Schubkästen mit Holzfront H 41,0 cm T 44,0 cm (stapelbar, Montage auf beliebiger Höhe) | 72,2 | 890 | |
| | H 3,0 cm | 72,2 | 117 | | | | | | |
| | T 2,0 cm | 80,1 | 118 | | | | | | |
| | Belastbarkeit max. 60 kg | 96,4 | 119 | | | | | | |
|  | Kleiderlift | 72,2 | 057 | |  | Schuhrost, chrom H 15,0 cm T 50,0 cm | 96,4 | 055 | |
| | H 85,0 cm | 80,1 | 057 | | | | | | |
| | T 14,0 cm Belastbarkeit max. 10 kg | 96,4 | 057 | | | | | | |

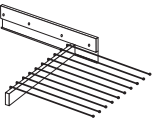

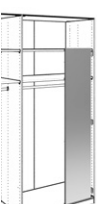
Zubehör für Dreh- und Schwebetürenschränke

(Alle Holzteile in Streifendekor silber-grau.)

| Beschreibung / Maße | Best.-Nr. | EUR | Beschreibung / Maße | Best.-Nr. | EUR |
|---|---|-----|--|---|-----|
|  <p>Krawatten- und Gürtelhalter, chrom, ausziehbar, Montage an Schrankinnenseite B 7,0 cm H 19,0 cm T 45,0 cm</p> | 059 | |  <p>LED-Aufsatzleuchte, chrom, à 1,2 Watt, inkl. Trafo und Fußschalter B 5,5 cm H 3,0 cm T 22,5 cm</p> | <p>1 Stück 993 2 Stück 994 3 Stück 995</p> | |
|  <p>Utensilienkorb chrom, ausziehbar, Montage an Schrankinnenseite B 16,0 cm H 9,0 cm T 45,0 cm</p> | 476 | |  <p>Tür-Innenspiegel für Drehtüren B 36,0 cm H 80,0 cm</p> | 046 | |
|  <p>Hosenhalter chrom, ausziehbar, Montage an Schrankinnenseite B 45,0 cm H 10,0 cm T 50,0 cm</p> | 056 | |  <p>Tür-Innenspiegel für Drehtüren B 36,0 cm H 173,0 cm</p> | 079 | |
|  <p>LED-Line-Vorbauleuchte, silber, je 5,5 Watt, inkl. Trafo und Fußschalter B 60,0 cm H 6,0 cm T 19,0 cm Nur in Verbindung mit Passepartoutrahmen möglich.</p> | <p>1er-Set 980 2er-Set 981 3er-Set 982</p> | |  <p>Innenspiegel, ausklappbar, für Schwebetürenschränke B 36,0 cm H 173,0 cm Achtung: Nicht in Verbindung mit LED-Lichtblenden möglich.</p> | 080 | |
|  <p>LED-Line-Aufsatzleuchte, silber, je 5,5 Watt, inkl. Trafo und Fußschalter B 60,0 cm H 6,0 cm T 19,0 cm</p> | <p>1er-Set 983 2er-Set 984 3er-Set 985</p> | | | | |

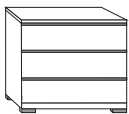
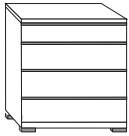
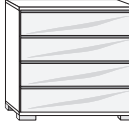

Beimöbel

(Griffleisten und Füße in chom.)

| | Beschreibung / Maße | | Best-Nr. | EUR | |
|--|--|--|--------------------------------|--|------|
|  | Konsole 3 Schubkästen B 60,0 cm H 53,0 cm T 42,0 cm | Front und Deckplatte in Glas weiß Front und Deckplatte in Glas weiß Front und Deckplatte in Glas graphit Front und Deckplatte in Glas graphit | Stück Paar Stück Paar | 053 054 061 062 | (VZ) |
|  | Konsole 4 Schubkästen B 60,0 cm H 64,0 cm T 42,0 cm | Front und Deckplatte in Glas weiß Front und Deckplatte in Glas weiß Front und Deckplatte in Glas graphit Front und Deckplatte in Glas graphit | Stück Paar Stück Paar | 063 065 068 069 | |
|  | Kommode 4 Schubkästen B 75,0 cm H 82,0 cm T 42,0 cm | Front und Deckplatte in Glas weiß Front und Deckplatte in Glas graphit | | 073 075 | |
|  | Kommode 4 Schubkästen B 149,0 cm H 82,0 cm T 42,0 cm | Front und Deckplatte in Glas weiß Front und Deckplatte in Glas graphit | | 070 072 | (VZ) |
|  | Kommode 6 Schubkästen B 75,0 cm H 120,0 cm T 42,0 cm | Front und Deckplatte in Glas weiß Front und Deckplatte in Glas graphit | | 076 078 | |

Hängespiegel

(Inkl. Wandbefestigung für Festmauerwerk.)

| Beschreibung / Maße | Best-Nr. | EUR |
|---|----------|-----|
|  <p>Kristallglas B 60,0 cm H 80,0 cm T 3,0 cm</p> | 087 | |
|  <p>Kristallglas (zur senkrechten oder waagerechten Montage) B 110,0 cm H 85,0 cm T 3,0 cm</p> | 086 | |



Bild





Musterring:

Musterring International Josef Höner GmbH & Co. KG
Hauptstr. 134-140
33378 Rheda-Wiedenbrück

- Tel.: +49 (0)5242 592-01
- E-Mail: service@musterring.de
- Web / Blog: www.musterring.com
- Instagram: www.instagram.com/Musterring
- Facebook: www.facebook.com/Musterring