

Möbel LETZ

Finden und Wohlfühlen



Typenplan

Raimo von ADA Mindful Living - Ledersofa links orange-brown

Wichtiger Hinweis für Sie

Etwaige Hinweise des Herstellers in dieser Produktinformation, die sich auf die Gewährleistung beziehen, haben für Sie keinerlei Bindungswirkung und können von Ihnen ignoriert werden. Ihre gesetzlichen Gewährleistungsrechte als Verbraucher uns gegenüber, als Ihrem Verkäufer, werden dadurch in keiner Weise berührt oder eingeschränkt. Sie können sich wegen aller Mängel jederzeit an uns wenden. Darüber hinaus gehende Herstellergarantien bleiben natürlich unberührt. Dieser Artikel wird hergestellt von ADA Hungaria Butorgyar Kft., Rakoczi u. 154, 9900 Körmend, Ungarn, office.anger@ada.at

Möbel Letz GmbH
Am Gewerbepark 11
06895 Zahna-Elster

Tel.: 035383 - 6018 50

Fax.: 035383 - 6018 17



MINDFUL LIVING



RAIMO

Sitzgruppe

MINDFUL LIVING

Sitzgruppe RAIMO

Alle angegebenen Maße sind Zirkumaße!



MINDFUL LIVING



ACHTUNG: Bei Ausführung in Leder sind zusätzliche Ledernähte angebracht!

Aufpreisartikel sind rot gekennzeichnet!

Sitzqualitäten:

Grundausrüstung:



Kaltschaum
SOFT



Kaltschaum
MITTELFEST



Kaltschaum
FEST



leger gepolstert

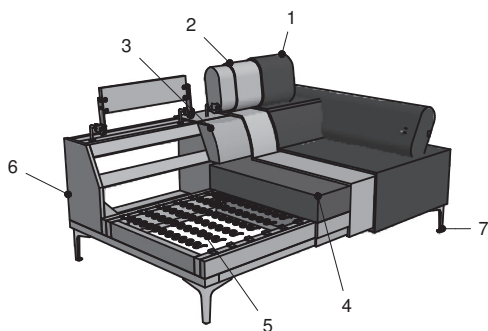

Polsterung: Leger. Eine modellbedingte Wellenbildung ist warentypisch.

- 1: Bezug: Stoff bzw. Leder
- 2: Feinpolsterung: weiche Polstervliesmatte unter dem Bezug
- 3: Lehne: hochwertiger Polyätherschaum
- 4: Sitz: Sitzqualitäten (siehe oben)
- 5: Unterfederung: Stahlwellenfeder (NOSAG)
- 6: Untergestell
- 7: Füße

Grundausrüstung:

Gestell: Hartholz, Weichholz, Spanplatten E 1, Sperrholzplatten;
Sitz: Stahlwellenfeder (NOSAG), hochwertiger Kaltschaum Soft und weiche Polstervliesmatte;
Lehne: hochwertiger Polyätherschaum und weiche Polstervliesmatte

Bei Bestellung bitte angeben:

- Modellname
- Bestellnummer (Zusammenstellung)
- Bezug (ACHTUNG: bei Kombi genaue Angaben)
- Sitzpolsterung (nur bei Kaltschaum MITTELFEST RG 40 oder Kaltschaum FEST RG 50)
- Fußart

Produktinformation zu der Optik:

- mit Würfelheftung

Produktinformation für Funktionen:

- Nackenverstellung: standardmäßig
- Armteilverstellung: standardmäßig
- motorische Vorziehfunktion: gegen Aufpreis erhältlich

Produktinfo für Armteilbeslag / Lehnenbeslag:

- in Chrom und Schwarz möglich, frei kombinierbar (ein Chromfuß kann auch mit einem schwarzem Armteilbeslag / Lehnenbeslag kombiniert werden)

Füße 16 cm ohne Aufpreis



C 297
Chrom



C 307
Chrom



S 307
Schwarz

Füße 16 cm gegen Aufpreis

Aufpreis



S 351
Schwarz

Aufpreis



WB 351
Edelstahloptik

Aufpreis



S 352
Schwarz

Aufpreis



WB 352
Edelstahloptik

Länge: 90 cm
nur bei 2B
und CH möglich

Länge: 55 cm
nur bei Hocker
möglich

Sitzgruppe RAIMO

Artikelübersicht

Aufpreisartikel sind rot gekennzeichnet!

Abschlusselement



220-156 re
(210-156 li)*

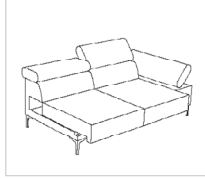

220-156-AM re
(210-156-AM li)*
Motor-Vorzug



220-130 re
(210-130 li)*

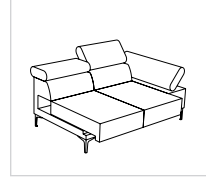

220-130-AM re
(210-130-AM li)*
Motor-Vorzug

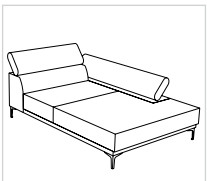

862-106 re
(852-106 li)*

Zubehör



57-121

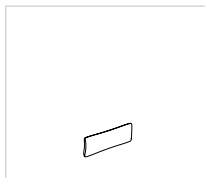

Nierenkissen
75x25

Sitzgruppe RAIMO

Alle angegebenen Maße sind Zirkumaße.
Die angeführten Skizzen sind Symbolskizzen.

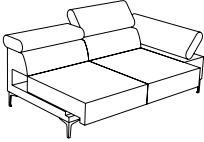
<p>Gesamthöhe: 75 cm Gesamthöhe inkl. Verstellung: 90 cm Gesamttiefe: 106 cm Gesamttiefe mit Funktion: 126 cm Sitzhöhe: 41 cm Sitztiefe: 67 cm Armteilhöhe: 59-77 cm Armteillbreite: 30 cm</p> <p>*Bestellnummer in () für spiegelbildliche Variante</p> <p>Bestellnummer </p>	<p>Aufpreis für Vorziehfunktion mit Motor zu 2B</p>  <p>-AM</p>		
<p>Maß: Tiefe:</p>			

Sitzgruppe RAIMO

Alle angegebenen Maße sind Zirkumaße.
Die angeführten Skizzen sind Symbolskizzen.

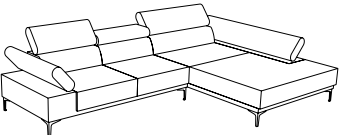
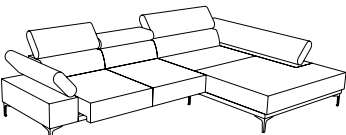
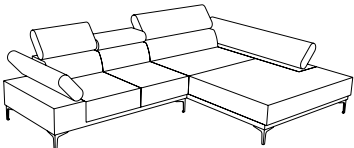
<p>Gesamthöhe: 75 cm Gesamthöhe inkl. Verstellung: 90 cm Gesamttiefe: 106 cm Gesamttiefe mit Funktion: 126 cm Sitzhöhe: 41 cm Sitztiefe: 67 cm Armteilhöhe: 59-77 cm Armtebreite: 30 cm</p> <p>*Bestellnummer in () für spiegelbildliche Variante</p> <p>Bestellnummer </p>	<p>Sitzgruppe bestehend aus:</p>  <p>210-156, 862-106 (220-156, 852-106)*</p>	<p>Sitzgruppe bestehend aus:</p>  <p>210-156-AM, 862-106 (220-156-AM, 852-106)*</p>	<p>Sitzgruppe bestehend aus:</p>  <p>210-130, 862-106 (220-130, 852-106)*</p>
<p>Maß: Tiefe:</p>	<p>326x204</p>	<p>326x204</p>	<p>298x204</p>
<p>Stoffgr. 5 Stoffgr. 8 Stoffgr. 12 Stoffgr. 13-16 Stoffgr. 18-20 Stoffgr. 22 Stoffgr. 30 Stoffgr. 40 Stoffgr. 45</p>			
<p>Ledergr. B/T Ledergr. C Ledergr. D/V/W Ledergr. F Ledergr. G</p>			
<p>Aufpreis für KS Mittelfest</p>			
<p>Aufpreis für KS Fest</p>			
<p>Aufpreis für Fuß S 351</p>			
<p>Aufpreis für Fuß WB 351</p>			
<p>Aufpreis für Fuß S 352</p>	<p>-</p>	<p>-</p>	<p>-</p>
<p>Aufpreis für Fuß WB 352 Stoffbedarf in m bei B 1,4 m ohne Rapport</p>	<p>-</p>	<p>-</p>	<p>-</p>

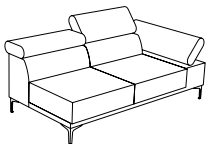
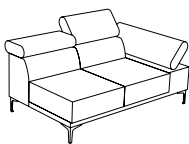
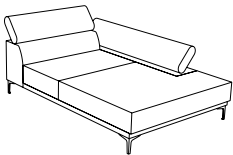

Sitzgruppe RAIMO

Alle angegebenen Maße sind Zirkumaße.
Die angeführten Skizzen sind Symbolskizzen.

<p>Gesamthöhe: 75 cm Gesamthöhe inkl. Verstellung: 90 cm Gesamttiefe: 106 cm Gesamttiefe mit Funktion: 126 cm Sitzhöhe: 41 cm Sitztiefe: 67 cm Armteilhöhe: 59-77 cm Armteilbreite: 30 cm</p> <p>*Bestellnummer in () für spiegelbildliche Variante</p> <p>Bestellnummer </p>	<p>Bank 2 sitzig mit 1 Armteil inkl. 2 Nackenverstellungen</p>  <p>220-156 re (210-156 li)*</p>	<p>Bank 2-sitzig mit 1 Armteil inkl. 2 Nackenverstellungen</p>  <p>220-130 re (210-130 li)*</p>	<p>Chaiselongue mit 1 Armteil inkl. 1 Nackenverstellung</p>  <p>862-106 re (852-106 li)*</p>
<p>Maß: Tiefe:</p>	<p>189 106</p>	<p>161 106</p>	<p>137 204</p>
<p>Stoffgr. 5 Stoffgr. 8 Stoffgr. 12 Stoffgr. 13-16 Stoffgr. 18-20 Stoffgr. 22 Stoffgr. 30 Stoffgr. 40 Stoffgr. 45</p>			
<p>Ledergr. B/T Ledergr. C Ledergr. D/V/W Ledergr. F Ledergr. G</p>			
<p>Aufpreis für KS Mittelfest</p>			
<p>Aufpreis für KS Fest</p>			
<p>Aufpreis für Fuß S 351</p>			
<p>Aufpreis für Fuß WB 351</p>			
<p>Aufpreis für Fuß S 352</p>	<p>-</p>	<p>-</p>	<p>-</p>
<p>Aufpreis für Fuß WB 352 Stoffbedarf in m bei B 1,4 m ohne Rapport</p>	<p>-</p>	<p>-</p>	<p>-</p>

Sitzgruppe RAIMO

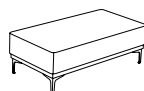
Alle angegebenen Maße sind Zirkumaße.
Die angeführten Skizzen sind Symbolskizzen.

<p>Gesamthöhe: 75 cm Gesamthöhe inkl. Verstellung: 90 cm Gesamttiefe: 106 cm Gesamttiefe mit Funktion: 126 cm Sitzhöhe: 41 cm Sitztiefe: 67 cm Armteilhöhe: 59-77 cm Armteibreite: 30 cm</p> <p>*Bestellnummer in () für spiegelbildliche Variante</p> <p>Bestellnummer </p>	<p>Hocker</p>  <p>57-121</p>	<p>1 Nierenkissen zu 2B</p>  <p>75x25</p>	
<p>Maß: Tiefe:</p>	<p>124 63</p>	<p>75x25</p>	
<p>Stoffgr. 5 Stoffgr. 8 Stoffgr. 12 Stoffgr. 13-16 Stoffgr. 18-20 Stoffgr. 22 Stoffgr. 30 Stoffgr. 40 Stoffgr. 45</p>			
<p>Ledergr. B/T Ledergr. C Ledergr. D/V/W Ledergr. F Ledergr. G</p>			
<p>Aufpreis für KS Mittelfest</p>		-	
<p>Aufpreis für KS Fest</p>			
<p>Aufpreis für Fuß S 351</p>	-	-	
<p>Aufpreis für Fuß WB 351</p>	-	-	
<p>Aufpreis für Fuß S 352</p>		-	
<p>Aufpreis für Fuß WB 352 Stoffbedarf in m bei B 1,4 m ohne Rapport</p>		-	