

Möbel LETZ

Finden und Wohlfühlen



Typenplan

Avignon von LEONARDO living - Sideboard 160 cm breit Grauglas

Wichtiger Hinweis für Sie

Etwaige Hinweise des Herstellers in dieser Produktinformation, die sich auf die Gewährleistung beziehen, haben für Sie keinerlei Bindungswirkung und können von Ihnen ignoriert werden. Ihre gesetzlichen Gewährleistungsrechte als Verbraucher uns gegenüber, als Ihrem Verkäufer, werden dadurch in keiner Weise berührt oder eingeschränkt. Sie können sich wegen aller Mängel jederzeit an uns wenden. Darüber hinaus gehende Herstellergarantien bleiben natürlich unberührt. Dieser Artikel wird hergestellt von Wiemann, Glückaufstr. 20, 49124 Georgsmarienhütte, Deutschland, info@wiemann-online.com

Möbel Letz GmbH
Am Gewerbepark 11
06895 Zahna-Elster

Tel.: 035383 - 6018 50

Fax.: 035383 - 6018 17

Avignon.



Emissionsgeprüft
Schadstoffgeprüft
Regelmäßige
Produkt-
überwachung
www.tuv.com
ID 1111253053



Farb- und Modellabweichungen bzw. die Korrektur von irrtümlichen Angaben behalten wir uns vor. Alle Maße sind Ca.-Maße in cm.

LIEFERBARE KORPUS- UND FRONTAUSFÜHRUNGEN

Bitte geben Sie bei jeder Bestellung die exakte Farbkombination aus Front- und Korpusfarbe an!

Farbausführungen:

Korpus und Front

Modell-Nr. A66
Kieselgrau-Dekor

Innenfarbton

Streifendekor
silber-grau

Griffe in Schiefer

Frontausführungen:

Glas
Kieselgrau

Querriegel

Mattglas
Kieselgrau

Spiegel

Kristallspiegel

QUALITÄT IM DETAIL

- Rückwände: Hartfaser, eingenutet
- Drehtüren mit 105°-Öffnungswinkel und gedämpften Scharnieren
- Einlegeböden: 22 mm stark, auf Metallbodenträgern
- Metall-Kleiderstangen in Metallhalterungen, 40 kg belastbar
- Alle Beschläge sind aus Metall und hoch belastbar
- Maximaler Komfort durch Lieferung montierter Beimöbel



Emissionsgeprüft
Schadstoffgeprüft
Regelmäßige
Produkt-
überwachung

www.tuv.com
ID 1111253053



Avignon.



Emissionsgeprüft
Schadstoffgeprüft
Regelmäßige
Produkt-
überwachung
www.tuv.com
ID 1111253053





Emissionsgeprüft
Schadstoffgeprüft
Regelmäßige
Produkt-
überwachung
www.tuv.com
ID 1111253053



Avignon.



Emissionsgeprüft
Schadstoffgeprüft
Regelmäßige
Produkt-
überwachung
www.tuv.com
ID 1111283053





DAS PROGRAMM AUF EINEN BLICK

- Drehtürenschränke in 2 Höhen 216 cm / 236 cm und 8 Breiten
- Griffe in Schiefer
- Fronten aller Schränke wahlweise in Glas oder in Kombination mit **Kristall-Spiegeltüren**, mit Querriegel in **Mattglas Kieselgrau**
- **Glas-Auflagen** für Schrank-Außenseiten
- **Passepartout und Kranzleisten** optional mit **LED-Beleuchtung**
- Futonbetten mit **Bettseitenhöhe 48 cm** von 160 bis 200 cm, 4 Längen, 4-fach Liegehöhen-Verstellung
- Indirekte LED-Beleuchtung für Kopf- und Fußteil
- Aufsatzpaneele für die Nachtkonsolen, wahlweise mit LED-Beleuchtung
- **Umfangreiches Beimöbelprogramm**

Korpusbreiten

Drehtürenschränke

| Breite | Seite | Sockel | Seite | Sockel | Seite | Sockel | Seite | Sockel | Seite | Sockel | Seite | Breite effektiv |
|--------|-------|--------|-------|--------|-------|--------|-------|--------|-------|--------|-------|-----------------|
| 50 | 1,5 | 47,5 | 1,5 | | | | | | | | | 50,5 cm |
| 100 | 1,5 | 96,4 | 1,5 | | | | | | | | | 99,4 cm |
| 150 | 1,5 | 96,4 | 1,5 | 47,5 | 1,5 | | | | | | | 148,4 cm |
| 200 | 1,5 | 96,4 | 1,5 | 96,4 | 1,5 | | | | | | | 197,3 cm |
| 250 | 1,5 | 96,4 | 1,5 | 47,5 | 1,5 | 96,4 | 1,5 | | | | | 246,3 cm |
| 300 | 1,5 | 96,4 | 1,5 | 96,4 | 1,5 | 96,4 | 1,5 | | | | | 295,2 cm |
| 350 | 1,5 | 96,4 | 1,5 | 96,4 | 1,5 | 47,5 | 1,5 | 96,4 | 1,5 | | | 344,2 cm |
| 400 | 1,5 | 96,4 | 1,5 | 96,4 | 1,5 | 96,4 | 1,5 | 96,4 | 1,5 | 96,4 | 1,5 | 393,1 cm |



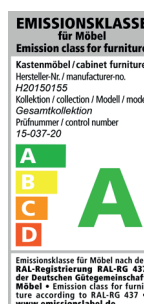

Emissionsgeprüft
Schadstoffgeprüft
Regelmäßige
Produkt-
überwachung

www.tuv.com
ID 1111253053





Vorzugskombinationen

| Beschreibung | Maße in cm | | | Art.-Nr. | EURO |
|---|------------|-----|----|------------|------|
| | B | H | T | | |
|  <p>Kombination VZ3 - bestehend aus: Drehtürenschränke B 300 cm, H 216 cm, Front in Glas Kieselgrau, Mitteltüren mit Querriegel in Mattglas Kieselgrau, Art.-Nr. 196</p> | 300 | 216 | 58 | VZ3 | |
|  <p>Kombination VZ4 - bestehend aus: Drehtürenschränke B 300 cm, H 236 cm, Front in Glas Kieselgrau, Mitteltüren mit Querriegel in Mattglas Kieselgrau, Art.-Nr. 346</p> | 300 | 236 | 58 | VZ4 | |
|  <p>Kombination VZ5 - bestehend aus: Bett 160x200 cm, Kufe in Schiefer, Art.-Nr. 267 Nachtschrank, 2 Auszüge, Breite 50 cm, Höhe 46,7 cm, mit Glasauflage in Kieselgrau, Paar, Art.-Nr. 503</p> | | | | VZ5 | |
|  <p>Kombination VZ6 - bestehend aus: Bett 180x200 cm, Kufe in Schiefer, Art.-Nr. 271 Nachtschrank, 2 Auszüge, Breite 50 cm, Höhe 46,7 cm, mit Glasauflage in Kieselgrau, Paar, Art.-Nr. 503</p> | | | | VZ6 | |
|  <p>Kombination VZ7 - bestehend aus: Bett 200x200 cm, Kufe in Schiefer, Art.-Nr. 275 Nachtschrank, 2 Auszüge, Breite 50 cm, Höhe 46,7 cm, mit Glasauflage in Kieselgrau, Paar, Art.-Nr. 503</p> | | | | VZ7 | |





Drehtürenschränke ohne Kranzleiste

Innenausstattung:

2 Einlegeböden, 1 Kleiderstange je Fach

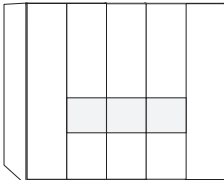
Alle Drehtüren inkl. gedämpfter Scharniere

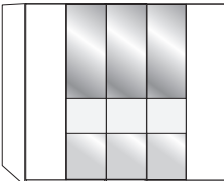
| Beschreibung | Maße in cm | | Höhe 216 cm | | Höhe 236 cm | |
|--|------------|----|-------------|------|-------------|------|
| | B | T | Art.-Nr. | EURO | Art.-Nr. | EURO |
|  <p>Front in Glas Kieselgrau Mitteltüren mit Querriegel in Mattglas Kieselgrau</p> <p>1-türig * links angeschlagen 1-türig * rechts angeschlagen 2-türig * 3-türig 4-türig 5-türig 6-türig 7-türig 8-türig</p> <p>*  Türen ohne Querriegel in Mattglas Kieselgrau</p> | 50 | 58 | 308 | | 340 | |
| | 50 | 58 | 309 | | 341 | |
| | 100 | 58 | 310 | | 342 | |
| | 150 | 58 | 311 | | 343 | |
| | 200 | 58 | 312 | | 344 | |
| | 250 | 58 | 313 | | 345 | |
| | 300 | 58 | 196 | | 346 | |
| | 350 | 58 | 315 | | 348 | |
| | 400 | 58 | 320 | | 349 | |
|  <p>Außentüren in Glas Kieselgrau, Mitteltüren in Kristallspiegel mit Querriegel in Mattglas Kieselgrau</p> <p>3-türig 1 Spiegeltür 4-türig 2 Spiegeltüren 5-türig 3 Spiegeltüren 6-türig 4 Spiegeltüren 7-türig 5 Spiegeltüren 8-türig 6 Spiegeltüren</p> | 150 | 58 | 328 | | 353 | |
| | 200 | 58 | 329 | | 354 | |
| | 250 | 58 | 331 | | 356 | |
| | 300 | 58 | 333 | | 358 | |
| | 350 | 58 | 336 | | 361 | |
| | 400 | 58 | 339 | | 364 | |



Drehtürenschränke ohne Kranzleiste

Innenausstattung:

2 Einlegeböden, 1 Kleiderstange je Fach
Alle Drehtüren inkl. gedämpfter Scharniere

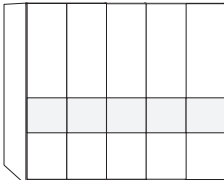
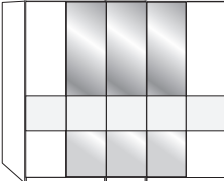
| Beschreibung | Maße in cm | | Höhe 216 cm | | Höhe 236 cm | |
|---|------------|----|-------------|------|-------------|------|
| | B | T | Art.-Nr. | EURO | Art.-Nr. | EURO |
|  <p>Front in Glas Kieselgrau mit Querriegel in Mattglas Kieselgrau</p> <p>1-türig links angeschlagen 1-türig rechts angeschlagen 2-türig 3-türig 4-türig 5-türig 6-türig 7-türig 8-türig</p> | 50 | 58 | 365 | | 389 | |
| | 50 | 58 | 366 | | 390 | |
| | 100 | 58 | 367 | | 391 | |
| | 150 | 58 | 368 | | 392 | |
| | 200 | 58 | 369 | | 393 | |
| | 250 | 58 | 370 | | 394 | |
| | 300 | 58 | 371 | | 395 | |
| | 350 | 58 | 372 | | 396 | |
| | 400 | 58 | 373 | | 397 | |
|  <p>Außentüren in Glas Kieselgrau, Mitteltüren in Kristallspiegel, mit Querriegel in Mattglas Kieselgrau</p> <p>1-türig 1 Spiegeltür, links ang. 1-türig 1 Spiegeltür, rechts ang. 2-türig 2 Spiegeltüren 3-türig 1 Spiegeltür 4-türig 2 Spiegeltüren 5-türig 1 Spiegeltür 5-türig 3 Spiegeltüren 6-türig 2 Spiegeltüren 6-türig 4 Spiegeltüren 7-türig 1 Spiegeltür 7-türig 3 Spiegeltüren 7-türig 5 Spiegeltüren 8-türig 2 Spiegeltüren 8-türig 4 Spiegeltüren 8-türig 6 Spiegeltüren</p> | 50 | 58 | 374 | | 398 | |
| | 50 | 58 | 375 | | 399 | |
| | 100 | 58 | 376 | | 400 | |
| | 150 | 58 | 377 | | 401 | |
| | 200 | 58 | 378 | | 402 | |
| | 250 | 58 | 379 | | 403 | |
| | 250 | 58 | 380 | | 404 | |
| | 300 | 58 | 381 | | 405 | |
| | 300 | 58 | 382 | | 406 | |
| | 350 | 58 | 383 | | 407 | |
| | 350 | 58 | 384 | | 408 | |
| | 350 | 58 | 385 | | 412 | |
| | 400 | 58 | 386 | | 413 | |
| | 400 | 58 | 387 | | 414 | |
| | 400 | 58 | 388 | | 415 | |



Passepartout-Rahmen für Drehtürenschränke mit oder ohne Beleuchtung

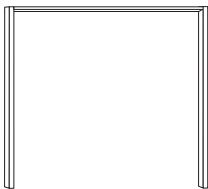
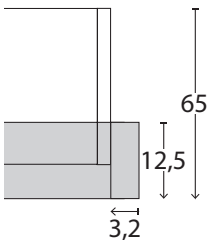
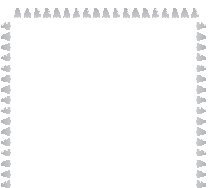

Nicht in Verbindung mit verglasten Außenseiten verwendbar!

| Beschreibung | Maße in cm | | Höhe 220 cm | | Höhe 240 cm | | |
|--|---|-------|-------------|------------|-------------|------------|--|
| | B | T | Art.-Nr. | EURO | Art.-Nr. | EURO | |
|  <p>Passepartout-Rahmen, Breite je Seitenstollen: 3,2 cm, ohne Beleuchtung</p> <ul style="list-style-type: none"> - für Schrankbreite 50 cm - für Schrankbreite 100 cm - für Schrankbreite 150 cm - für Schrankbreite 200 cm - für Schrankbreite 250 cm - für Schrankbreite 300 cm - für Schrankbreite 350 cm - für Schrankbreite 400 cm <p>Draufsicht Schrank inkl. PPT-Rahmen</p>  <p>Maße in cm</p> | 56,4 | 12,5 | 900 | | 916 | | |
| | 106,4 | 12,5 | 901 | | 917 | | |
| | 156,4 | 12,5 | 902 | | 918 | | |
| | 206,4 | 12,5 | 903 | | 919 | | |
| | 256,4 | 12,5 | 904 | | 920 | | |
| | 306,4 | 12,5 | 905 | | 921 | | |
| | 356,4 | 12,5 | 906 | | 922 | | |
| | 406,4 | 12,5 | 907 | | 923 | | |
| |  <p>Aufpreis für umlaufende LED-Beleuchtung (optional):</p> <ul style="list-style-type: none"> - für Schrankbreite 50 cm - für Schrankbreite 100 cm - für Schrankbreite 150 cm - für Schrankbreite 200 cm - für Schrankbreite 250 cm - für Schrankbreite 300 cm - für Schrankbreite 350 cm - für Schrankbreite 400 cm | 56,4 | 12,5 | 908 | | 924 | |
| | | 106,4 | 12,5 | 909 | | 925 | |
| 156,4 | | 12,5 | 910 | | 926 | | |
| 206,4 | | 12,5 | 911 | | 927 | | |
| 256,4 | | 12,5 | 912 | | 928 | | |
| 306,4 | | 12,5 | 913 | | 929 | | |
| 356,4 | | 12,5 | 914 | | 930 | | |
| 406,4 | | 12,5 | 915 | | 931 | | |



Nicht nachträglich einbaubar!

Dieses Produkt enthält Lichtquellen der Energieeffizienzklasse F

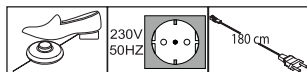





Bitte beachten:

Bei Verwendung eines Passepartout-Rahmens verbreitert sich der Schrank auf die ausgewiesenen Maße.

Passepartout-Rahmen für Drehtürenschränke mit Beleuchtung

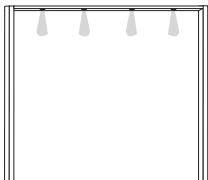
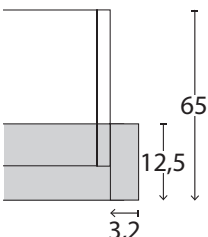

Nicht in Verbindung mit verglasten Außenseiten verwendbar!

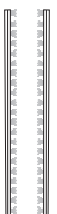
| Beschreibung | Maße in cm | | Höhe 220 cm | | Höhe 240 cm | |
|--|------------|---|-------------|------|-------------|------|
| | B | T | Art.-Nr. | EURO | Art.-Nr. | EURO |
|  <p>Passepartout-Rahmen, Breite je Seitenstollen: 3,2 cm, mit Beleuchtung</p> <p>1 Leuchte - für Schrankbreite 50 cm 2 Leuchten - für Schrankbreite 100 cm 3 Leuchten - für Schrankbreite 150 cm 4 Leuchten - für Schrankbreite 200 cm 5 Leuchten - für Schrankbreite 250 cm 6 Leuchten - für Schrankbreite 300 cm 7 Leuchten - für Schrankbreite 350 cm 8 Leuchten - für Schrankbreite 400 cm</p> <p>Draufsicht Schrank inkl. PPT-Rahmen</p>  <p>Maße in cm</p> <p>Dieses Produkt enthält Lichtquellen der Energieeffizienzklasse</p>  | | | | | | |
|  <p>Stollenbeleuchtung</p> <p>1,5 1 096 097</p> <p> Nicht nachträglich einbaubar! Für Seitenstollen und Passepartout-Rahmen ohne umlaufende Beleuchtung verwendbar!</p> <p>Dieses Produkt enthält Lichtquellen der Energieeffizienzklasse F</p>  | | | | | | |



Bitte beachten:

Bei Verwendung eines Passepartout-Rahmens verbreitert sich der Schrank auf die ausgewiesenen Maße.



Kranzleisten für Drehtürenschränke mit oder ohne Beleuchtung

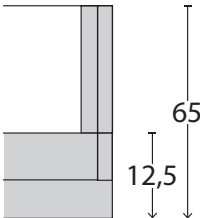
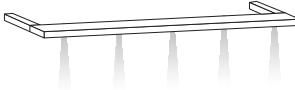
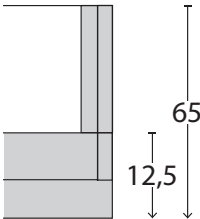
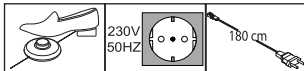

Nicht in Verbindung mit verglasten
Außenseiten verwendbar!

| | Beschreibung | Maße in cm | | | Art.-Nr. | EURO |
|--|--|------------|-----|------|------------|------|
| | | B | H | T | | |
|  Kranzleiste, ohne Beleuchtung - für Schrankbreite 50 cm - für Schrankbreite 100 cm - für Schrankbreite 150 cm - für Schrankbreite 200 cm - für Schrankbreite 250 cm - für Schrankbreite 300 cm - für Schrankbreite 350 cm - für Schrankbreite 400 cm | | | | | | |
| | | 50 | 3,2 | 12,5 | 700 | |
| | | 100 | 3,2 | 12,5 | 701 | |
| | | 150 | 3,2 | 12,5 | 702 | |
| | | 200 | 3,2 | 12,5 | 703 | |
| | | 250 | 3,2 | 12,5 | 704 | |
| | | 300 | 3,2 | 12,5 | 705 | |
| | | 350 | 3,2 | 12,5 | 706 | |
| | | 400 | 3,2 | 12,5 | 707 | |
| | Draufsicht Schrank inkl. Kranzleiste  Maße in cm | | | | | |
|  Kranzleiste, mit Beleuchtung 1 Leuchte - für Schrankbreite 50 cm 2 Leuchten - für Schrankbreite 100 cm 3 Leuchten - für Schrankbreite 150 cm 4 Leuchten - für Schrankbreite 200 cm 5 Leuchten - für Schrankbreite 250 cm 6 Leuchten - für Schrankbreite 300 cm 7 Leuchten - für Schrankbreite 350 cm 8 Leuchten - für Schrankbreite 400 cm | | | | | | |
| | | 50 | 3,2 | 12,5 | 708 | |
| | | 100 | 3,2 | 12,5 | 709 | |
| | | 150 | 3,2 | 12,5 | 710 | |
| | | 200 | 3,2 | 12,5 | 711 | |
| | | 250 | 3,2 | 12,5 | 712 | |
| | | 300 | 3,2 | 12,5 | 713 | |
| | | 350 | 3,2 | 12,5 | 714 | |
| | | 400 | 3,2 | 12,5 | 715 | |
| | Draufsicht Schrank inkl. Kranzleiste  Maße in cm | | | | | |
| Dieses Produkt enthält Lichtquellen der Energieeffizienzklasse |  230V 50HZ | | | | | |

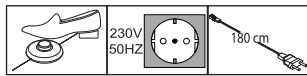

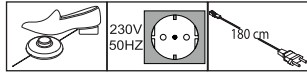
Schrank-Zubehör

| Beschreibung | Maße in cm | | | Art.-Nr. | EURO |
|---|------------|-----|-----|------------|------|
| | B | H | T | | |
|  <p>LED-Line-Vorbauleuchte, flach in schwarz</p> <p>1 Stück 2 Stück 3 Stück</p> <p>Dieses Produkt enthält Lichtquellen der Energieeffizienzklasse</p>  <p>Nur in Verbindung mit Passepartout-Rahmen und Kranzleisten!</p> | 60 | 1,5 | 4,5 | 880 | |
| | 60 | 1,5 | 4,5 | 881 | |
| | 60 | 1,5 | 4,5 | 882 | |
|  <p>LED-Line-Aufbauleuchte in schwarz</p> <p>1 Stück 2 Stück 3 Stück</p> <p>Dieses Produkt enthält Lichtquellen der Energieeffizienzklasse</p>  | 60 | 6 | 19 | 883 | |
| | 60 | 6 | 19 | 884 | |
| | 60 | 6 | 19 | 885 | |



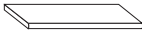
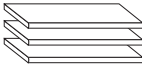
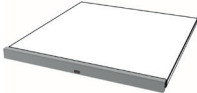

Schrank-Zubehör

Innenausführung: Streifendekor silber-grau

| Beschreibung | Maße in cm | | | Art.-Nr. | EURO |
|--|--|----------------------------|----------------------------|--|------|
| | B | H | T | | |
|  <p>1 Einlegeboden</p> <p>- für Fachbreite 47,5 cm - für Fachbreite 96,4 cm</p> | 47,5 96,4 | 2,2 2,2 | 51,5 51,5 | 028 030 | |
|  <p>3 Einlegeböden</p> <p>- für Fachbreite 47,5 cm - für Fachbreite 96,4 cm</p> | 47,5 96,4 | 2,2 2,2 | 51,5 51,5 | 029 031 | |
|  <p>LED-Lichtblende für Einlegeböden</p> <p>- für Fachbreite 47,5 cm 1 Stück - für Fachbreite 96,4 cm 1 Stück</p> <p>- für Fachbreite 47,5 cm 2 Stück - für Fachbreite 96,4 cm 2 Stück</p> <p>- für Fachbreite 47,5 cm 3 Stück - für Fachbreite 96,4 cm 3 Stück</p> <p><small>Dieses Produkt enthält Lichtquellen der Energieeffizienzklasse</small></p> | 47,5 96,4 47,5 96,4 47,5 96,4 | 3 3 3 3 3 3 | 1 1 1 1 1 1 | 106 107 108 109 110 111 | |
|  <p>Kleiderstange</p> <p>- für Fachbreite 47,5 cm - für Fachbreite 96,4 cm</p> | 47,5 96,4 | 3 3 | 2 2 | 101 103 | |

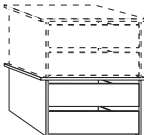
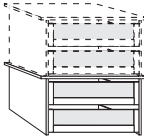
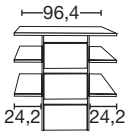
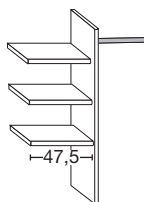

Schrank-Zubehör

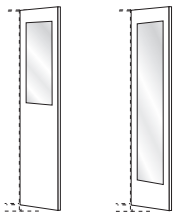
Innenausführung: Streifendekor silber-grau

| Beschreibung | Maße in cm | | | Art.-Nr. | EURO |
|--|------------|-----------|--------|--------------------------|------|
| | B | H | T | | |
|  <p>Schubkasten-Einsatz mit 2 Auszügen mit Selbsteinzug und HOLZfront für Drehtürenschränke, stapelbar und auf beliebiger Höhe einbaubar</p> <p>- für Fachbreite 96,4 cm</p> | 96,4 | 41 | 44 | 892 | |
|  <p>Schubkasten-Einsatz mit 2 Auszügen mit Selbsteinzug und GLASfront für Drehtürenschränke, stapelbar und auf beliebiger Höhe einbaubar</p> <p>- für Fachbreite 96,4 cm</p> | 96,4 | 41 | 44 | 061 | |
|  <p>Schubkasten-Einsatz mit 3 Auszügen mit Selbsteinzug und HOLZfront</p> <p>- für Fachbreite 96,4 cm</p> | 96,4 | 89 | 51,5 | 121 | |
|  <p>Wäscheboden-Einsatz, bestehend aus:</p> <p>3 Einlegeböden, 1 Kleiderstange, 1 Mittelseite</p> <p>- für Fachbreite 96,4 cm</p> <p> Beidseitig (links- oder rechtsseitig) verwendbar! Nur auf Sockelböden stellbar!</p> | 96,4 | 137 | 51,5 | 123 | |
|  <p>Innenspiegel</p> <p>Art.-Nr. 046 Art.-Nr. 047</p> | 36 36 | 80 173 | 1 1 | 046 047 | |

Schrank-Zubehör

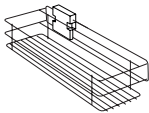
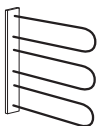
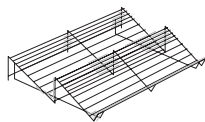
Innenausführung: Streifendekor silber-grau

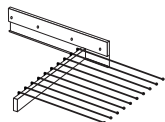
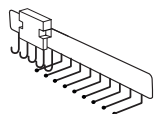
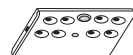
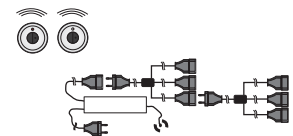





| Beschreibung | Maße in cm | | | Art.-Nr. | EURO |
|---|------------|----|----|------------|------------|
| | B | H | T | | |
|  Utensilien-Auszug | 16 | 9 | 45 | 076 | |
|  Krawatten- und Gürtelhalter | 30 | 27 | 9 | 042 | |
|  Schuhrost für Schrankfach B 96,4 cm | 96 | 15 | 50 | 079 | |
|  Kleiderlift für Schrank-Breite 96,4 cm | 100 | 85 | 14 | 051 | |
|  Ausziehbarer Hosenhalter | 45 | 10 | 50 | 056 | |
|  Krawatten- und Gürtelauszug | 7 | 19 | 45 | 059 | |
|  LED-Schrankinnenbeleuchtung mit Bewegungsmelder, inkl. Akku (Ladevorgang über USB) | | | | | |
| | 1 Stück | 10 | 2 | 10 | 006 |
| | 2 Stück | 10 | 2 | 10 | 007 |
| | 3 Stück | 10 | 2 | 10 | 008 |
| | 4 Stück | 10 | 2 | 10 | 009 |
|  Fernbedienungs-Set für Beleuchtungen mit 2 Fernbedienungen Bis zu 5 Verbrauchsstellen anschließbar | 40 | 9 | 13 | 005 | |









Betten

Bettseiten-Höhe 48 cm

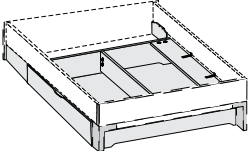
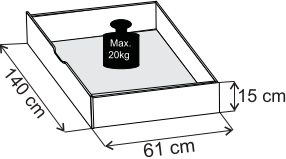
Liegehöhen-Verstellung 4-fach

| Beschreibung | Liegefläche in cm | Stellfläche in cm | Art.-Nr. | EURO |
|--|----------------------|----------------------|------------|------|
|  <p>Kopfteilfüllung in Glas Kieselgrau, Kufe und seitliche Spangen im Kopfteil in Schiefer</p>   <p>Höhe Kopfteil: 97 cm Höhe Fußteil: 48 cm Höhe Oberkante Bettseite: 48 cm</p> | 160 x 190 | 169 x 199 | 266 | |
| | 160 x 200 | 169 x 209 | 267 | |
| | 160 x 210 | 169 x 219 | 268 | |
| | 160 x 220 | 169 x 229 | 269 | |
| | 180 x 190 | 189 x 199 | 270 | |
| | 180 x 200 | 189 x 209 | 271 | |
| | 180 x 210 | 189 x 219 | 272 | |
| | 180 x 220 | 189 x 229 | 273 | |
| | 200 x 190 | 209 x 199 | 274 | |
| | 200 x 200 | 209 x 209 | 275 | |
| | 200 x 210 | 209 x 219 | 276 | |
| | 200 x 220 | 209 x 229 | 277 | |
|  <p>Kopfteilfüllung in Glas Kieselgrau, Winkelfüße und seitliche Spangen im Kopfteil in Schiefer</p>   <p>Höhe Kopfteil: 97 cm Höhe Fußteil: 48 cm Höhe Oberkante Bettseite: 48 cm</p> | 160 x 190 | 169 x 199 | 290 | |
| | 160 x 200 | 169 x 209 | 291 | |
| | 160 x 210 | 169 x 219 | 292 | |
| | 160 x 220 | 169 x 229 | 293 | |
| | 180 x 190 | 189 x 199 | 294 | |
| | 180 x 200 | 189 x 209 | 295 | |
| | 180 x 210 | 189 x 219 | 296 | |
| | 180 x 220 | 189 x 229 | 297 | |
| | 200 x 190 | 209 x 199 | 298 | |
| | 200 x 200 | 209 x 209 | 299 | |
| | 200 x 210 | 209 x 219 | 300 | |
| | 200 x 220 | 209 x 229 | 301 | |

Zubehör für Betten

| Beschreibung | Maße in cm | | | Art.-Nr. | EURO |
|--|--|--|--|--|------|
| | B | H | T | | |
|   140 cm 61 cm 15 cm | Großraum-Bettschubkasten inkl. Fußteilverblendung, paarweise |  Nur für Betten mit Winkelfüßen! | <ul style="list-style-type: none"> - für Liegefläche 160 x 190 cm - für Liegefläche 160 x 200 cm - für Liegefläche 160 x 210 cm - für Liegefläche 160 x 220 cm - für Liegefläche 180 x 190 cm - für Liegefläche 180 x 200 cm - für Liegefläche 180 x 210 cm - für Liegefläche 180 x 220 cm - für Liegefläche 200 x 190 cm - für Liegefläche 200 x 200 cm - für Liegefläche 200 x 210 cm - für Liegefläche 200 x 220 cm | <ul style="list-style-type: none"> C49 C50 C51 C52 C53 C54 C55 C56 C57 C58 C59 C60 | |
|  Dieses Produkt enthält eine Lichtquelle der Energieeffizienzklasse | LED-Kopfteilbeleuchtung |  Nicht nachträglich einbaubar! | <ul style="list-style-type: none"> - für Bettbreite 160 cm - für Bettbreite 180 cm - für Bettbreite 200 cm | <ul style="list-style-type: none"> C61 C62 C63 | |
|  Dieses Produkt enthält eine Lichtquelle der Energieeffizienzklasse | Beleuchtungsset für Fußteil | | <ul style="list-style-type: none"> - für Bettbreite 160 cm - für Bettbreite 180 cm - für Bettbreite 200 cm | <ul style="list-style-type: none"> 105 | |
|  Dieses Produkt enthält eine Lichtquelle der Energieeffizienzklasse | LED-Flexleuchte | | <ul style="list-style-type: none"> - schiefer | <ul style="list-style-type: none"> 102 | Paar |









Nachtschränke und Paneele

höhenverstellbare Gleitfüße in schwarz (14-20 mm einstellbar)

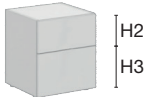
H1 = 12,4 cm

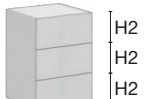
H2 = 18,8 cm

H3 = 25,2 cm

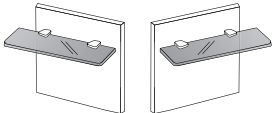
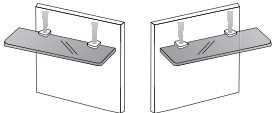
| Beschreibung | Maße in cm | | | Art.-Nr. | EURO | |
|--|----------------------------|--------------|----|----------|------|------------|
| | B | H | T | | | |
| Nachtschrank, 2 Auszüge mit Abdeckplatte in Glas Kieselgrau und Griffleiste in Schiefer | | | | | | |
|  | - Front in Glas Kieselgrau | Stück | 40 | 46,7 | 43 | 500 |
| | | Paar | 40 | 46,7 | 43 | 501 |
|  | | Stück | 50 | 46,7 | 43 | 502 |
| | | Paar | 50 | 46,7 | 43 | 503 |
|  | | Stück | 60 | 46,7 | 43 | 504 |
| | | Paar | 60 | 46,7 | 43 | 505 |
| Nachtschrank, 3 Auszüge mit Abdeckplatte in Glas Kieselgrau und Griffleiste in Schiefer | | | | | | |
|  | - Front in Glas Kieselgrau | Stück | 40 | 59,5 | 43 | 506 |
| | | Paar | 40 | 59,5 | 43 | 507 |
|  | | Stück | 50 | 59,5 | 43 | 508 |
| | | Paar | 50 | 59,5 | 43 | 509 |
|  | | Stück | 60 | 59,5 | 43 | 510 |
| | | Paar | 60 | 59,5 | 43 | 511 |
|  Achtung: Maß Höhe mit Gleitfüßen (14 mm)! | | | | | | |
| Nachtschrank-Paneel mit Rauchglasboden | | | | | | |
|  | | Stück links | 36 | 50 | 16 | 130 |
| | | Stück rechts | 36 | 50 | 16 | 131 |
| | | Paar | 36 | 50 | 16 | 132 |
| Nachtschrank-Paneel mit Rauchglasboden und LED-Beleuchtung | | | | | | |
|  | | Stück links | 36 | 50 | 16 | 133 |
| | | Stück rechts | 36 | 50 | 16 | 134 |
| | | Paar | 36 | 50 | 16 | 135 |
| <small>Dieses Produkt enthält Lichtquellen der Energieeffizienzklasse</small> | | | | | | |



Kommoden, Höhe 78,7 cm

höhenverstellbare Gleitfüße in schwarz (14-20 mm einstellbar)

H1 = 12,4 cm

H2 = 18,8 cm

H3 = 25,2 cm

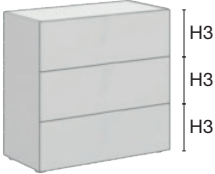
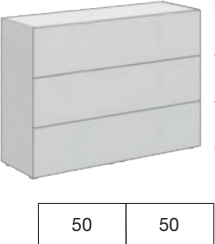
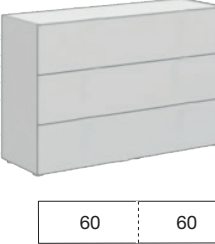
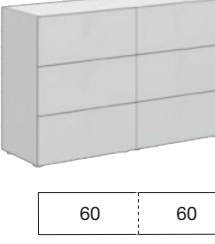
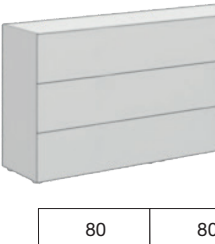
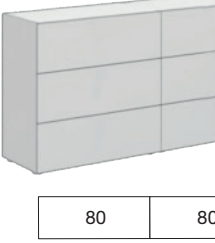
| | Beschreibung | Maße in cm | | | Art.-Nr. | EURO |
|---|---|------------|------|----|------------|------|
| | | B | H | T | | |
|  | Kommode, 3 Auszüge mit Abdeckplatte in Glas Kieselgrau und Griffleiste in Schiefer - Front in Glas Kieselgrau | 80 | 78,7 | 43 | 512 | |
|  | Kommode, 6 Auszüge mit Abdeckplatte in Glas Kieselgrau und Griffleiste in Schiefer - Front in Glas Kieselgrau | 100 | 78,7 | 43 | 513 | |
|  | Kommode, 3 Auszüge mit Abdeckplatte in Glas Kieselgrau und Griffleiste in Schiefer - Front in Glas Kieselgrau | 120 | 78,7 | 43 | 514 | |
|  | Kommode, 6 Auszüge mit Abdeckplatte in Glas Kieselgrau und Griffleiste in Schiefer - Front in Glas Kieselgrau | 120 | 78,7 | 43 | 515 | |
|  | Kommode, 3 Auszüge mit Abdeckplatte in Glas Kieselgrau und Griffleiste in Schiefer - Front in Glas Kieselgrau | 160 | 78,7 | 43 | 516 | |
|  | Kommode, 6 Auszüge mit Abdeckplatte in Glas Kieselgrau und Griffleiste in Schiefer - Front in Glas Kieselgrau | 160 | 78,7 | 43 | 517 | |



Achtung: Maß Höhe mit Gleitfüßen (14 mm)!



Kommoden, Höhe 91,5 cm

höhenverstellbare Gleitfüße in schwarz (14-20 mm einstellbar)

H1 = 12,4 cm

H2 = 18,8 cm

H3 = 25,2 cm

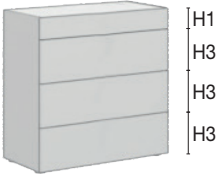
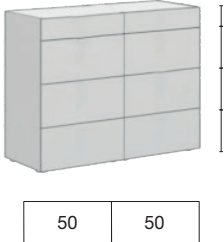
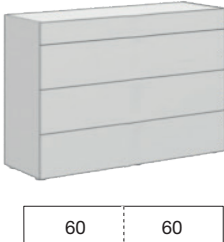
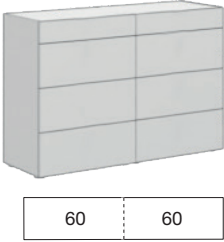
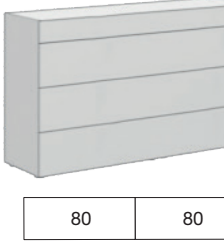
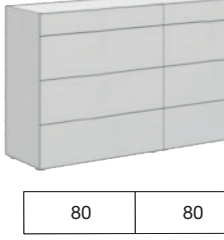
| | Beschreibung | Maße in cm | | | Art.-Nr. | EURO |
|---|---|------------|------|----|------------|------|
| | | B | H | T | | |
|  | Kommode, 4 Auszüge mit Abdeckplatte in Glas Kieselgrau und Griffleiste in Schiefer - Front in Glas Kieselgrau | 80 | 91,5 | 43 | 518 | |
|  | Kommode, 8 Auszüge mit Abdeckplatte in Glas Kieselgrau und Griffleiste in Schiefer - Front in Glas Kieselgrau | 100 | 91,5 | 43 | 519 | |
|  | Kommode, 4 Auszüge mit Abdeckplatte in Glas Kieselgrau und Griffleiste in Schiefer - Front in Glas Kieselgrau | 120 | 91,5 | 43 | 520 | |
|  | Kommode, 8 Auszüge mit Abdeckplatte in Glas Kieselgrau und Griffleiste in Schiefer - Front in Glas Kieselgrau | 120 | 91,5 | 43 | 521 | |
|  | Kommode, 4 Auszüge mit Abdeckplatte in Glas Kieselgrau und Griffleiste in Schiefer - Front in Glas Kieselgrau | 160 | 91,5 | 43 | 522 | |
|  | Kommode, 8 Auszüge mit Abdeckplatte in Glas Kieselgrau und Griffleiste in Schiefer - Front in Glas Kieselgrau | 160 | 91,5 | 43 | 523 | |



Achtung: Maß Höhe mit Gleitfüßen (14 mm)!







Kommoden, Höhe 104,3 cm

höhenverstellbare Gleitfüße in schwarz (14-20 mm einstellbar)

H1 = 12,4 cm

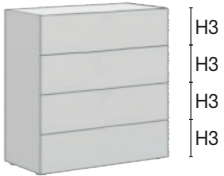
H2 = 18,8 cm

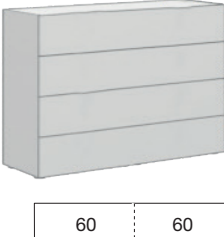
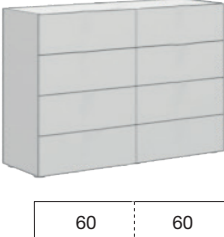
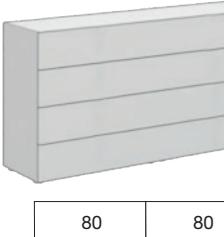
H3 = 25,2 cm



| | Beschreibung | Maße in cm | | | Art.-Nr. | EURO | | |
|---|---|------------|---|-----|------------|------|------------|--|
| | | B | H | T | | | | |
|  | Kommode, 4 Auszüge mit Abdeckplatte in Glas Kieselgrau und Griffleiste in Schiefer - Front in Glas Kieselgrau | 80 | 104,3 | 43 | 524 | | | |
|  <table border="1" data-bbox="135 862 311 907"> <tr> <td>50</td> <td>50</td> </tr> </table> | 50 | 50 | Kommode, 8 Auszüge mit Abdeckplatte in Glas Kieselgrau und Griffleiste in Schiefer - Front in Glas Kieselgrau | 100 | 104,3 | 43 | 525 | |
| 50 | 50 | | | | | | | |
|  <table border="1" data-bbox="135 1153 335 1198"> <tr> <td>60</td> <td>60</td> </tr> </table> | 60 | 60 | Kommode, 4 Auszüge mit Abdeckplatte in Glas Kieselgrau und Griffleiste in Schiefer - Front in Glas Kieselgrau | 120 | 104,3 | 43 | 526 | |
| 60 | 60 | | | | | | | |
|  <table border="1" data-bbox="135 1444 335 1489"> <tr> <td>60</td> <td>60</td> </tr> </table> | 60 | 60 | Kommode, 8 Auszüge mit Abdeckplatte in Glas Kieselgrau und Griffleiste in Schiefer - Front in Glas Kieselgrau | 120 | 104,3 | 43 | 527 | |
| 60 | 60 | | | | | | | |
|  <table border="1" data-bbox="135 1736 359 1780"> <tr> <td>80</td> <td>80</td> </tr> </table> | 80 | 80 | Kommode, 4 Auszüge mit Abdeckplatte in Glas Kieselgrau und Griffleiste in Schiefer - Front in Glas Kieselgrau | 160 | 104,3 | 43 | 528 | |
| 80 | 80 | | | | | | | |
|  <table border="1" data-bbox="135 2027 359 2072"> <tr> <td>80</td> <td>80</td> </tr> </table> | 80 | 80 | Kommode, 8 Auszüge mit Abdeckplatte in Glas Kieselgrau und Griffleiste in Schiefer - Front in Glas Kieselgrau | 160 | 104,3 | 43 | 529 | |
| 80 | 80 | | | | | | | |



Achtung: Maß Höhe mit Gleitfüßen (14 mm)!

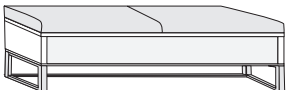

Beimöbel

| Beschreibung | Maße in cm | | | Art.-Nr. | EURO |
|--|------------|----|----|------------|------|
| | B | H | T | | |
|  <p>Ankleidebank auf Schiefer-Kufen und einem Auszug mit Polster in Kunstleder</p> <p>- mit Kunstleder Kieselgrau - Front in Glas Kieselgrau</p> | 141 | 50 | 43 | 153 | |
|  <p>Hängespiegel, Aufhängung quer oder senkrecht</p> | 60 | 80 | 3 | 087 | |
|  <p>Hängespiegel, Aufhängung quer oder senkrecht</p> | 110 | 85 | 3 | 086 | |
| | | | | | |