

Möbel LETZ

Finden und Wohlfühlen



Typenplan

Revento Line von Musterring - Badezimmer in Polar Pinie & schwarz matt

Wichtiger Hinweis für Sie

Etwaige Hinweise des Herstellers in dieser Produktinformation, die sich auf die Gewährleistung beziehen, haben für Sie keinerlei Bindungswirkung und können von Ihnen ignoriert werden. Ihre gesetzlichen Gewährleistungsrechte als Verbraucher uns gegenüber, als Ihrem Verkäufer, werden dadurch in keiner Weise berührt oder eingeschränkt. Sie können sich wegen aller Mängel jederzeit an uns wenden. Darüber hinaus gehende Herstellergarantien bleiben

Möbel Letz GmbH
Am Gewerbepark 11
06895 Zahna-Elster

Tel.: 035383 - 6018 50

Fax.: 035383 - 6018 17

Musterring

REVENTO LINE



du
bist
zuhaus_

■ Produktveränderungen und Qualitätsverbesserungen im Sinne des technischen Fortschrittes oder zum Erhalt der Lieferfähigkeit (Form/Farbe/Funktion usw.) bzw. die Korrektur von irrtümlichen Angaben behalten wir uns vor.

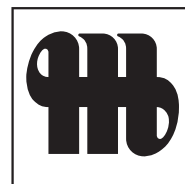

Musterring



Musterring

dein Partner für ein Zuhause,
das so einzigartig ist wie du selbst

Für alle größeren Programme sind Prospekte erhältlich, für komplexe Programme hält Musterring detaillierte Montageanleitungen bereit. Auch der Blick ins Internet lohnt sich: Unter www.musterring.com findet sich eine Fülle an hilfreichen Informationen.



Unser Service

Wir wollen, dass dein Zuhause perfekt wird. Deshalb sind wir am Servicetelefon und an 550 Standorten weltweit für dich da. Und unser CAD-Planungsservice hilft dir gern bei deiner Wunscheinrichtung.



Unsere Nachhaltigkeit

Wir übernehmen Verantwortung: für dich, für uns, für unseren Planeten. Deshalb setzen wir auf ressourceneffiziente Produktionsmethoden ohne lange Lieferketten und Lagerhaltung.

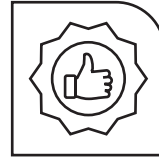

Unsere Qualität

Wer sich einmal sein Lieblings-Zuhause eingerichtet hat, der möchte es möglichst lang genießen. Hier kommt unsere Leidenschaft für Qualität ins Spiel: Wir prüfen unsere Produkte ausgiebig, bevor wir sie dir anbieten. Das dokumentieren wir mit dem Musterring Gütepass und einer Garantie von 5 Jahren.

Du hast Fragen zur Kollektion oder Qualität?

Du benötigst Stoffmuster oder Info-Materialien?

Unser Service hilft gerne weiter:

Telefon:
+49 (0)5242 592260
E-Mail:
service@musterring.de

Erreichbar montags bis freitags von 08:00–17:00 Uhr



Deine Individualität

Wir finden, ein Zuhause sollte man ganz nach seinen Vorstellungen gestalten können. Dafür steht dir bei uns eine ganze Welt an Farben, Formen und Materialien zur Verfügung. Werde zum Designer deines eigenen Wohn-Ichs.



Deine Möbelpflege

Wir möchten, dass du lange Freude an deinen Möbeln hast. Deshalb halten wir unter www.musterring-care.com eine große Auswahl an Pflegemitteln bereit – alle dermatologisch getestet und gesundheitlich unbedenklich.



Musterring

Ausführungen

Korpus:

- Schneeweiß Glanz
- Riviera Eiche-Nachbildung, quer
- Sangallo grau, quer
- Stahlgrau **NEU**
- Polar Pinie-Nachbildung, quer

Front und Griffuge:

- Schneeweiß Glanz – Riviera Eiche-Nachbildung, quer
- Riviera Eiche-Nachbildung, quer – Schwarz Matt Touch
- Sanremo Eiche Terra-Nachbildung, quer – Schwarz Matt Touch
- Sangallo grau, quer – Schwarz Matt Touch
- Stahlgrau – Schwarz Matt Touch **NEU**
- Polar Pinie-Nachbildung, quer – Schwarz Matt Touch

Waschtischplatten:

- Oxid Hellgrau-Nachbildung
- Oxid Dunkelgrau-Nachbildung
- Riviera Eiche-Nachbildung
- Schiefer-Nachbildung

Mineralmarmor-Waschtische:

- Weiß Glanz

Solid Surface-Waschtische:

- Weiß Matt

Keramikwaschtische:

- Schwarz Matt
- Weiß Glanz

Griffe:

- Grifflos

Empfohlene Pflegesets (www.musterring-care.com):

- Korpus, Front, Akzentfarben, Waschtischplatten:
4003 Möbelreiniger ÖKO
- Waschtische:
5003 Natursteinreiniger, **5002** Natursteinversiegelung

Programmübersicht

■ Vorschläge zum Vorzugspreis	Seite 5
■ Waschtisch-Hängeschränke B 76 cm ohne Waschtischplatte	Seite 6
■ Waschtische B 78 cm	Seite 6
■ Waschtischplatte B 77 cm für Aufsatzbecken	Seite 6
■ Aufsatzbecken für Waschtischplatte B 77 cm	Seite 6
■ Waschtisch-Hängeschränke B 90 cm ohne Waschtischplatte	Seite 7
■ Waschtische B 92 cm	Seite 7
■ Waschtischplatte B 91 cm für Aufsatzbecken	Seite 7
■ Aufsatzbecken für Waschtischplatte B 91 cm	Seite 7
■ Waschtisch-Hängeschränke B 151 cm ohne Waschtischplatte	Seite 8
■ Doppelwaschtische B 153 cm	Seite 8
■ Waschtischplatte B 152 cm für Aufsatzbecken	Seite 8
■ Aufsatzbecken für Waschtischplatte B 152 cm	Seite 8
■ Hänge-Spiegelschränke	Seite 9
■ Hänge-Spiegel	Seite 10
■ Hänge-Beimöbel	Seite 10
■ Zubehör	Seite 10

Programmbesonderheiten / Programminformationen

- Waschtische aus Mineralmarmor, Keramik oder Edelstahl.
- Waschtischbreiten: 78,0, 92,0 und 153,0 cm
- Beimöbelbreiten: 38,3 cm.
- Belastbarkeit der Schrankaufhängung: 55 kg je Aufhänger.
- Rückwand aus 3 mm Hartfaser mit Musterring Dessin, eingenetet.
- Öffnungswinkel der Türen: 100°.
- Glaseinlegeböden 5 mm stark auf Kunststoffglasboden-trägern mit Kippsicherung.
- Beschläge aus Metall, extrem stabil und hoch belastbar.
- Topfbänder mit integrierten Türdämpfern.
- Schubkasten mit Metallzarge.
- Schubkästen auf Unterboden-Metallführungen mit Vollauszug, Selbsteinzug und Soft-Close.
- Unsichtbare Schrankaufhängung mit Abdeckkappen.
- Vielseitige Beleuchtungsmöglichkeiten.

Wichtige Planungshinweise:

- Klären Sie bauwerkbedingte Gegebenheiten, Hemmnisse, Maße und Belastungswerte bei der Bedarfsermittlung, damit eine mangelfreie Vertragserfüllung gewährleistet ist.
- Beachten Sie bei Planungen mit Wandmontageelementen die max. Belastungswerte und die Wandbeschaffenheit (Festmauerwerk erforderlich).
- Klären Sie elektrische Vorleistungen für Anschluss- und Gerätetechnik (frei hängende Beleuchtungssysteme erfordern Kabelkanallösungen auf oder unter Putz).
- Die warentypischen Produkteigenschaften, Garantiebestimmungen, Sicherheits-, Gebrauchs- und Pflegeanweisungen sowie wichtige Hinweise zum Schutz Ihrer Fußböden entnehmen Sie bitte dem Musterring Möbel-Gütepäss (www.musterring.com). Für nutzungsbedingte Eindrücke oder Abriebspuren auf empfindlichen Böden wird keine Haftung übernommen.



(Zubehör siehe Seiten 10 + 11)

Best.-Nr. / Maße
Beschreibung

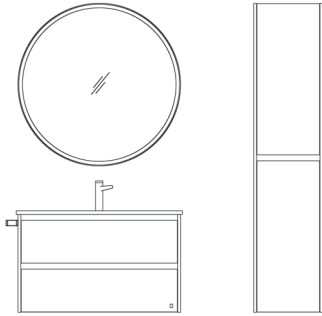

ANGEBOT 3 *NEU*

bestehend aus:

1 x W01015F90, 1 x BME015M92001, 1 x FELL55590

B 92, ca. H 210, T 50 cm

Gegen Aufpreis:

1 x HCT193833-L Hänge-Beimöbel, B 38,3, H 171,0, T 33,0 cm oder

1 x HCT193833-R Hänge-Beimöbel, B 38,3, H 171,0, T 33,0 cm

1 x ZEHM37 Einhebelmischer, Schwarz Matt

1 x ZHH00832 Handtuchhalter, einarmig, Schwarz Matt

1 x ZDVROS03 Überlaufrosette, schwarz

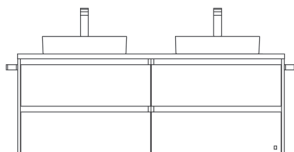

ANGEBOT 4 *NEU*

bestehend aus:

1 x W99015F15, 1 x PMD281549H, 2 x BAETU1007920001, 1 x SDAES3015

B 152, ca. H 200, T 50 cm

Gegen Aufpreis:

1 x ZALBCF11E LED-Aufsatzleuchte, Schwarz Matt

1 x ZCS005E LEDplus Sensorschalter

2 x ZWP00265E LED-Waschplatzbeleuchtung

2 x ZHH00832 Handtuchhalter, einarmig, Schwarz Matt

Waschtisch-Hängeschränke B 76 cm ohne Waschtischplatte



(Inkl. Wandbefestigung, Belastbarkeit max. 110 kg.)

Achtung: Hängeschrank, Waschtisch, Waschtischplatte oder Aufsatz- oder Einlassbecken müssen immer zusammen bestellt werden.)

Best.-Nr. / Maße Beschreibung		Best.-Nr. / Maße Beschreibung	
 <p>W01015F76 Hängeschrank, 2 Schubkästen Eingriff oben und mittig B 76, H 54,2, T 49 cm</p>			

Waschtische B 78 cm

(**Achtung:** Waschtisch muss immer mit Hängeschrank zusammen bestellt werden.)

Best.-Nr. / Maße Beschreibung		Best.-Nr. / Maße Beschreibung	
 <p>BME015M78001 Mineralmarmor-Waschtisch, Weiß Glanz, mit Armaturbohrung und integriertem Überlauf B 78, H 2, T 50 cm Gegen Aufpreis: 1 x ZDVROS03 Überlaufrosette, schwarz</p>		 <p>BME015F78002 Solid Surface Waschtisch, Weiß Matt, mit Armaturbohrung und integriertem Überlauf B 78, H 2, T 50 cm Gegen Aufpreis: 1 x ZDVROS03 Überlaufrosette, schwarz</p>	



Waschtischplatte B 77 cm für Aufsatzbecken

(**Achtung:** Waschtischplatte muss immer mit Hängeschrank und Aufsatzbecken zusammen bestellt werden.)

Best.-Nr. / Maße Beschreibung		Best.-Nr. / Maße Beschreibung	
 <p>PME287749H <i>NEU</i> Verbundplatte mit Schichtstoff belegt, inkl. Ausschnitt für in Preisliste abgebildete Aufsatzbecken Bitte Waschtischplattendekor angeben, siehe Seite 4 B 77, H 2,8, T 49,5 cm</p>			

Aufsatzbecken für Waschtischplatte B 77 cm

(**Achtung:** Aufsatzbecken muss immer mit Hängeschrank und Waschtischplatte zusammen bestellt werden.)

Best.-Nr. / Maße Beschreibung		Best.-Nr. / Maße Beschreibung	
 <p>BAETU1007920001 <i>NEU</i> Keramik-Aufsatzbecken, Weiß Glanz, mit Armaturbohrung und integriertem Überlauf B 60, H 12,5, T 42 cm Gegen Aufpreis: 1 x ZDVROS01 Überlaufrosette, schwarz</p>		 <p>BAETU09079200 Keramik-Aufsatzbecken, Schwarz Matt, mit Armaturbohrung und integriertem Überlauf B 60, H 12,5, T 42 cm Gegen Aufpreis: 1 x ZDVROS01 Überlaufrosette, schwarz</p>	
 <p>BAEI70E0298 <i>NEU</i> Keramik-Aufsatzbecken, Weiß Glanz, mit Armaturbohrung und integriertem Überlauf B 60, H 10, T 46 cm</p>			

Waschtisch-Hängeschränke B 90 cm ohne Waschtischplatte

(Inkl. Wandbefestigung, Belastbarkeit max. 110 kg.)

Achtung: Hängeschrank, Waschtisch, Waschtischplatte oder Aufsatz- oder Einlassbecken müssen immer zusammen bestellt werden.)

Best.-Nr. / Maße Beschreibung		Best.-Nr. / Maße Beschreibung	
 <p>W01015F90 Hängeschrank, 2 Schubkästen Eingriff oben und mittig B 90, H 54,2, T 49 cm</p>			

Waschtische B 92 cm

(Achtung: Waschtisch muss immer mit Hängeschrank zusammen bestellt werden.)

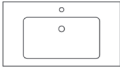
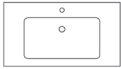
Best.-Nr. / Maße Beschreibung		Best.-Nr. / Maße Beschreibung	
 <p>BME015M92001 Mineralmarmor-Waschtisch, Weiß Glanz, mit Armaturbohrung und integriertem Überlauf ca. B 92, H 2, T 50 cm</p> <p>Gegen Aufpreis: 1 x ZDVROS03 Überlaufrosette, schwarz</p>		 <p>BME015F92002 Solid Surface Waschtisch, Weiß Matt, mit Armaturbohrung und integriertem Überlauf B 92, H 2, T 50 cm</p> <p>Gegen Aufpreis: 1 x ZDVROS03 Überlaufrosette, schwarz</p>	



Waschtischplatte B 91 cm für Aufsatzbecken

(Achtung: Waschtischplatte muss immer mit Hängeschrank und Aufsatzbecken zusammen bestellt werden.)

Best.-Nr. / Maße Beschreibung		Best.-Nr. / Maße Beschreibung	
 <p>PME289149H <i>NEU</i> Verbundplatte mit Schichtstoff belegt, inkl. Ausschnitt für in Preisliste abgebildete Aufsatzbecken</p> <p>Bitte Waschtischplattendekor angeben, siehe Seite 4</p> <p>B 91, H 2,8, T 49,5 cm</p>			

Aufsatzbecken für Waschtischplatte B 91 cm

(Achtung: Aufsatzbecken muss immer mit Hängeschrank und Waschtischplatte zusammen bestellt werden.)

Best.-Nr. / Maße Beschreibung		Best.-Nr. / Maße Beschreibung	
 <p>BAETU1007920001 <i>NEU</i> Keramik-Aufsatzbecken, Weiß Glanz, mit Armaturbohrung und integriertem Überlauf B 60, H 12,5, T 42 cm</p> <p>Gegen Aufpreis: 1 x ZDVROS01 Überlaufrosette, schwarz</p>		 <p>BAETU09079200 Keramik-Aufsatzbecken, Schwarz Matt, mit Armaturbohrung und integriertem Überlauf B 60, H 12,5, T 42 cm</p> <p>Gegen Aufpreis: 1 x ZDVROS01 Überlaufrosette, schwarz</p>	
 <p>BAEI70E0298 <i>NEU</i> Keramik-Aufsatzbecken, Weiß Glanz, mit Armaturbohrung und integriertem Überlauf B 60, H 10, T 46 cm</p>			

Waschtisch-Hängeschränke B 151 cm ohne Waschtischplatte



(Inkl. Wandbefestigung, Belastbarkeit max. 110 kg.)

Achtung: Hängeschrank, Waschtisch, Waschtischplatte oder Aufsatz- oder Einlassbecken müssen immer zusammen bestellt werden.)

Best.-Nr. / Maße Beschreibung		Best.-Nr. / Maße Beschreibung	
 <p>W99015F15 Hängeschrank, 4 Schubkästen Eingriff oben und mittig B 151,2, H 54,2, T 49 cm</p>			

Doppelwaschtische B 153 cm

(**Achtung:** Doppelwaschtisch muss immer mit Hängeschrank zusammen bestellt werden.)

Best.-Nr. / Maße Beschreibung		Best.-Nr. / Maße Beschreibung	
 <p>BMD015M15301 Mineralmarmor-Doppelwaschtisch, Weiß Glanz, mit 2 Armaturbohrungen und 2 x integriertem Überlauf B 153, H 2, T 50 cm</p> <p>Gegen Aufpreis: 2 x ZDVROS03 Überlaufrosette, schwarz</p>		 <p>BMD015F15302 Solid Surface Doppelwaschtisch, Weiß Matt, mit 2 Armaturbohrungen und 2 x integriertem Überlauf B 153, H 2, T 50 cm</p> <p>Gegen Aufpreis: 2 x ZDVROS03 Überlaufrosette, schwarz</p>	



Waschtischplatte B 152 cm für Aufsatzbecken

(**Achtung:** Waschtischplatte muss immer mit Hängeschrank und Aufsatzbecken zusammen bestellt werden.)

Best.-Nr. / Maße Beschreibung		Best.-Nr. / Maße Beschreibung	
 <p>PMD281549H <i>NEU</i> Verbundplatte mit Schichtstoff belegt, inkl. Ausschnitt für in Preisliste abgebildete Aufsatzbecken</p> <p>Bitte Waschtischplattendekor angeben, siehe Seite 4</p> <p>B 152, H 2,8, T 49,5 cm</p>			









Aufsatzbecken für Waschtischplatte B 152 cm

(**Achtung:** Aufsatzbecken muss immer mit Hängeschrank und Waschtischplatte zusammen bestellt werden.)

Best.-Nr. / Maße Beschreibung		Best.-Nr. / Maße Beschreibung	
 <p>BAETU1007920001 <i>NEU</i> Keramik-Aufsatzbecken, Weiß Glanz, mit Armaturbohrung und integriertem Überlauf B 60, H 12,5, T 42 cm</p> <p>Gegen Aufpreis: 1 x ZDVROS01 Überlaufrosette, schwarz</p>		 <p>BAETU09079200 Keramik-Aufsatzbecken, Schwarz Matt, mit Armaturbohrung und integriertem Überlauf B 60, H 12,5, T 42 cm</p> <p>Gegen Aufpreis: 1 x ZDVROS01 Überlaufrosette, schwarz</p>	
 <p>BAEI70E0298 <i>NEU</i> Keramik-Aufsatzbecken, Weiß Glanz, mit Armaturbohrung und integriertem Überlauf B 60, H 10, T 46 cm</p>			

Hänge-Spiegelschränke

(Inkl. Wandbefestigung, Belastbarkeit max. 110 kg.)

Best.-Nr. / Maße Beschreibung		Best.-Nr. / Maße Beschreibung	
 <p>SEAES3070-L 2 Türen, einfach verspiegelt 2 Griffe in Chrom Glanz 2 Glaseinlegeböden Schalter-/Steckdose Anschlag Türen von links: L - R B 70, H 70,3, T 17 cm</p>		 <p>SEAES3070-R 2 Türen, einfach verspiegelt 2 Griffe in Chrom Glanz 2 Glaseinlegeböden Schalter-/Steckdose Anschlag Türen von links: L - R B 70, H 70,3, T 17 cm</p>	
 <p>SENDS3170-L 2 Türen, doppelt verspiegelt 2 Griffe in Chrom Glanz 2 Glaseinlegeböden Schalter-/Steckdose Anschlag Türen von links: L - R B 70, H 70,3, T 16 cm</p>		 <p>SENDS3170-R 2 Türen, doppelt verspiegelt 2 Griffe in Chrom Glanz 2 Glaseinlegeböden Schalter-/Steckdose Anschlag Türen von links: L - R B 70, H 70,3, T 16 cm</p>	
 <p>SEAES3090 3 Türen, einfach verspiegelt 3 Griffe in Chrom Glanz 6 Glaseinlegeböden Schalter-/Steckdose Anschlag Türen von links: R - L - L B 90, H 70,3, T 17 cm</p>		 <p>SENDS3190 3 Türen, doppelt verspiegelt 3 Griffe in Chrom Glanz 6 Glaseinlegeböden Schalter-/Steckdose Anschlag Türen von links: R - L - L B 90, H 70,3, T 16 cm</p>	
 <p>SDAES3015 3 Türen, einfach verspiegelt 3 Griffe in Chrom Glanz 6 Glaseinlegeböden Schalter-/Steckdose Anschlag Türen von links: R - L - L B 150, H 70,3, T 17 cm</p>		 <p>SDNDS3115 3 Türen, doppelt verspiegelt 3 Griffe in Chrom Glanz 6 Glaseinlegeböden Schalter-/Steckdose Anschlag Türen von links: R - L - L B 150, H 70,3, T 16 cm</p>	





Hänge-Spiegel

(Inkl. Wandbefestigung)







Best.-Nr. / Maße Beschreibung		Best.-Nr. / Maße Beschreibung	
 <p>FELLS5590 Funktionsspiegel, Schwarz Matt, mit umlaufender LEDplus-Beleuchtung, dimmbar und Touchschalter unten 18,5 Watt, LED 12 Volt, 3 Stufen: 3000/4900/6800 Kelvin Achtung: Nicht mit Aufsatzleuchte kombinierbar! Ø 90, T 3,2 cm</p>			

Hänge-Beimöbel











(Inkl. Wandbefestigung, Belastbarkeit max. 110 kg.)

Best.-Nr. / Maße Beschreibung		Best.-Nr. / Maße Beschreibung	
 <p>MLT553833-L 2 Türen, links angeschlagen 4 Glaseinlegeböden B 38,3, H 127, T 33 cm</p>		 <p>MLT553833-R 2 Türen, rechts angeschlagen 4 Glaseinlegeböden B 38,3, H 127, T 33 cm</p>	
 <p>HCT193833-L 2 Türen, links angeschlagen 4 Glaseinlegeböden B 38,3, H 171, T 33 cm</p>		 <p>HCT193833-R 2 Türen, rechts angeschlagen 4 Glaseinlegeböden B 38,3, H 171, T 33 cm</p>	

Zubehör

Best.-Nr. / Maße Beschreibung		Best.-Nr. / Maße Beschreibung	
 <p>ZALAZF60E LED-Aufsatzleuchte, Chrom Glanz 12 Watt, LED 12 Volt, 3 Stufen: 3000/4500/6000K Montage auf Hänge-Spiegelschränke. B 60, H 2,6, T 12,2 cm</p>		 <p>ZALBBF90E LED-Aufsatzleuchte, Chrom Glanz 13 Watt, LED 12 Volt, 3 Stufen: 3000/4750/6500K Montage auf Hänge-Spiegelschränke. B 90, H 4,2, T 10,5 cm</p>	
 <p>ZALBBF11E LED-Aufsatzleuchte, Chrom Glanz 15 Watt, LED 12 Volt, 3 Stufen: 3000/4750/6500K Montage auf Hänge-Spiegelschränke. B 109,5, H 4,2, T 10,5 cm</p>		 <p>ZALBCF90E LED-Aufsatzleuchte, Schwarz Matt 13 Watt, LED 12 Volt, 3 Stufen: 3000/4750/6500K Montage auf Hänge-Spiegelschränke. B 90, H 4,2, T 10,5 cm</p>	
 <p>ZALBCF11E LED-Aufsatzleuchte, Schwarz Matt 15 Watt, LED 12 Volt, 3 Stufen: 3000/4750/6500K Montage auf Hänge-Spiegelschränke. B 109,5, H 4,2, T 10,5 cm</p>		 <p>ZCS005E LEDplus Sensorschalter zur Steuerung von LED-Aufsatzleuchten Nicht separat bestellbar!</p>	

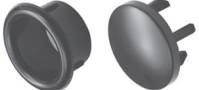
Zubehör

Best.-Nr. / Maße Beschreibung		Best.-Nr. / Maße Beschreibung	
 <p>ZWP00435E LED-Waschplatzbeleuchtung, 1,7 Watt, LED 12 Volt Achtung: Benötigt Stromzufuhr Montage unter Hänge- Spiegelschränken. Nicht separat bestellbar! B 35 cm</p>		 <p>ZWP00265E LED-Waschplatzbeleuchtung, 3,2 Watt, LED 12 Volt Achtung: Benötigt Stromzufuhr Montage unter Hänge- Spiegelschränken. Nicht separat bestellbar! B 65 cm</p>	
 <p>ZDVSPSG1 Griffset für 2 Griffe, Schwarz Matt, für einfach verspiegelte Hänge-Spiegelschränke B 4, H 0,7, T 2,3 cm</p>		 <p>ZDVSPSG2 Griffset für 3 Griffe, Schwarz Matt, für einfach verspiegelte Hänge-Spiegelschränke B 4, H 0,7, T 2,3 cm</p>	
 <p>ZDVSPSG3 Griffset für 2 Griffe, Schwarz Matt, für doppelte verspiegelte Hänge-Spiegelschränke Ø 1,5, B 4,5 cm</p>		 <p>ZDVSPSG4 Griffset für 3 Griffe, Schwarz Matt, für doppelte verspiegelte Hänge-Spiegelschränke ca. Ø 1,5, B 4,5 cm</p>	
 <p>HHWE2-325 Handtuchhalter, einarmig in Chrom Glanz für Wandmontage Mindestplatzbedarf: 12,0 cm L 32,5, B 4,5, H 4,5 cm</p>		 <p>ZHH00832 Handtuchhalter, einarmig in Schwarz Matt für Korpusmontage Mindestplatzbedarf: 12,0 cm B 6,5, H 3, T 32,5 cm</p>	
 <p>ZDVROS1 Überlaufrosette, schwarz Austauschset für Keramikwaschtisch Ø 3, H 1,2 cm</p>		 <p>ZDVROS3 Überlaufrosette, schwarz Austauschset II für Mineralmarmor- und Solid Surface Waschtisch Ø 3,2, H 1,5 cm</p>	
 <p>ZEHM37 Einhebelmischer, Schwarz Matt, inkl. Push-Open Ablaufgarnitur Zugstange für herkömmliche Ablaufgarnituren/Clou- Überlaufsysteme ist im Lieferumfang enthalten! ACHTUNG: Armatur nicht für Niederdruckgeräte geeignet! B 4,7, H 16,2, T 15,7 cm</p>		 <p>ZEHM40 Einhebelmischer, Chrom Glanz, inkl. Push-Open Ablaufgarnitur Zugstange für herkömmliche Ablaufgarnituren/Clou- Überlaufsysteme ist im Lieferumfang enthalten! ACHTUNG: Armatur nicht für Niederdruckgeräte geeignet! B 5, H 20, T 17,5 cm</p>	