

Möbel LETZ

Finden und Wohlfühlen



Typenplan

Korsika von Musterring - Esstisch Eiche furniert sand

Wichtiger Hinweis für Sie

Etwaige Hinweise des Herstellers in dieser Produktinformation, die sich auf die Gewährleistung beziehen, haben für Sie keinerlei Bindungswirkung und können von Ihnen ignoriert werden. Ihre gesetzlichen Gewährleistungsrechte als Verbraucher uns gegenüber, als Ihrem Verkäufer, werden dadurch in keiner Weise berührt oder eingeschränkt. Sie können sich wegen aller Mängel jederzeit an uns wenden. Darüber hinaus gehende Herstellergarantien bleiben natürlich unberührt. Dieser Artikel wird hergestellt von RMW Wohnmöbel GmbH & Co. KG, Karl-Schiller-Str. 5, 33397 Rietberg, Deutschland, info@rmw-wohnmoebel.de

Möbel Letz GmbH
Am Gewerbepark 11
06895 Zahna-Elster

Tel.: 035383 - 6018 50

Fax.: 035383 - 6018 17

Musterring

KORSIKA

du
bist
zuhause_



D

- Produktveränderungen und Qualitätsverbesserungen im Sinne des technischen Fortschrittes oder zum Erhalt der Lieferfähigkeit (Form/Farbe/Funktion usw.) bzw. die Korrektur von irrtümlichen Angaben behalten wir uns vor.
- Planbar mit Planungs-Software *furnplan*.



Musterring



Musterring

dein Partner für ein Zuhause,
das so einzigartig ist wie du selbst

Für alle größeren Programme sind Prospekte erhältlich, für komplexe Programme hält Musterring detaillierte Montageanleitungen bereit. Auch der Blick ins Internet lohnt sich: Unter www.musterring.com findet sich eine Fülle an hilfreichen Informationen.



Unser Service

Wir wollen, dass dein Zuhause perfekt wird. Deshalb sind wir am Service-telefon und an 550 Standorten weltweit für dich da. Und unser CAD-Planungs-service hilft dir gern bei deiner Wunscheinrichtung.



Unsere Nachhaltigkeit

Wir übernehmen Verantwortung: für dich, für uns, für unseren Planeten. Deshalb setzen wir auf ressourceneffiziente Produktionsmethoden ohne lange Lieferketten und Lagerhaltung.

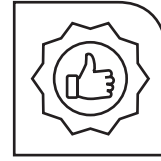

Unsere Qualität

Wer sich einmal sein Lieblings-Zuhause eingerichtet hat, der möchte es möglichst lang genießen. Hier kommt unsere Leidenschaft für Qualität ins Spiel: Wir prüfen unsere Produkte ausgiebig, bevor wir sie dir anbieten. Das dokumentieren wir mit dem Musterring Gütepass und einer Garantie von 5 Jahren.

Du hast Fragen zur Kollektion oder Qualität?

Du benötigst Stoffmuster oder Info-Materialien?

Unser Service hilft gerne weiter:

Telefon:
+49 (0)5242 592260
E-Mail:
service@musterring.de

Erreichbar montags bis freitags
von 08:00–17:00 Uhr



Deine Individualität

Wir finden, ein Zuhause sollte man ganz nach seinen Vorstellungen gestalten können. Dafür steht dir bei uns eine ganze Welt an Farben, Formen und Materialien zur Verfügung. Werde zum Designer deines eigenen Wohn-Ichs.



Deine Möbelpflege

Wir möchten, dass Sie lange Freude an Ihren Möbeln haben. Deshalb halten wir unter www.musterring-care.com eine große Auswahl an Pflegemitteln bereit – alle dermatologisch getestet und gesundheitlich unbedenklich.

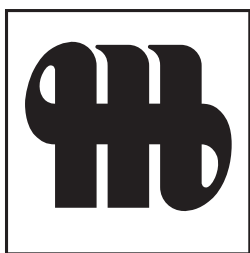

Musterring

Ausführungen

Fronten und Korpus außen:

PG 1:

- Lack weiß
- Lack wollweiß NEU
- Lack crema
- Lack cashmere
- Lack platingrau
- Lack taupe
- Lack terra

PG 2:

- Eiche furniert, Farbton sand
- Europäischer Kirschbaum furniert
- Lack seidengrau
- Lack macchiata
- Lack olivgrau
- Lack brillantgrau
- Lack grau
- Lack espresso
- Lack cognac NEU
- Lack dark red
- Lack oxidrot
- Lack rosewood
- Lack marill
- Lack piniengrün
- Lack agave
- Lack ocean
- Lack atlantikblau
- Lack schiefergrau
- Lack graphit
- Lack schwarz
- Lack amber NEU

Empfohlene Pflegesets (www.musterring-care.com)

- Lack/Furnier: **4003** Möbelreiner ÖKO

Korpus innen:

- Dekor

Vitrinen:

- Vitrinenrückwände standardmäßig in Korpusfarbe lackiert oder senkrecht foliert (Nachbildung). Vitrinenrückwände in abweichender Ausführung (PG1 oder PG2) lackiert oder senkrecht foliert (Nachbildung) ohne möglich.
- Vitrinenrückwände auf Wunsch senkrecht furniert gegen möglich (s. Seite 86)
- Standard Vitrineneinlegeböden aus Klarglas. Auf Wunsch Vitrineneinlegeböden in Holz (ohne , Holzeinlegeböden können nicht verstellt werden).

Abdeckblätter / Kranzplatten:

- Abdeckblätter und Kranzplatten werden bis 270,0 cm durchgehend geliefert.
- Standard bei Wangen- und Korpshöhen bis 5 Raster: Abdeckblatt Höhe 4,5 cm.
- Standard bei Wangen- und Korpshöhen 6 Raster: Kranz und Kranzplatte Höhe 7,5 cm.
- Auf Wunsch Kranzplatte/-profil bei Höhe 6 Raster 4,5 cm (ohne)
- Bei Abdeckblättern mit standardmäßig eingebautem Kabeldurchlass ist dieser mittig positioniert. Sollten Sie keinen Kabeldurchlass wünschen, bitten wir Sie uns dies unter Angabe der Bestellnummer „92396 - Ohne vormontierten Kabeldurchlass“ mitzuteilen.

Griff / Push-Platte:



- Edelstahlfarbig V2 (Standard)



- Edelstahlfarbig G5 (auf Wunsch)



- Edelstahlfarbig W6 (auf Wunsch)
 - Schwarz matt W7 (auf Wunsch)
 - Weiß matt W8 (auf Wunsch)
 - Wollweiß matt E2 (auf Wunsch) NEU
 - alle lieferbaren Lackausführungen C7 (auf Wunsch) gegen möglich (siehe Seite 83). NEU
- Griff in Lackausführung standardmäßig in Frontfarbe. Abweichende Farbausführung ggf. bitte angeben!

Programmübersicht

■ Vorschläge	Seiten 6 - 31
■ Wangensystem	Seiten 32 - 34
■ Zwischenbauelemente	Seite 34
■ Unterteile	Seiten 35 - 37
■ Korpuselemente	Seiten 38 - 68
■ Kleiderschränke 6 R	Seite 69
■ Hängeelemente	Seiten 69 - 77
■ Wandborde	Seite 77
■ Arbeitsplatz	Seiten 78 - 79
■ Couchtische / Esstische	Seiten 80 - 81
■ Hängespiegel	Seite 82
■ Zubehör	Seiten 83 - 88
■ Beleuchtung	Seiten 88 - 90
■ Individualanfertigungen	Seite 91
■ Bestellbogen	Seite 92

Wangenelemente:

40,3 und 40,6 cm tiefe Korpuselemente können auch zwischen zwei 35,0 cm tiefen Wangen als Wangenelement (T 35,0 cm) eingesetzt werden. Tiefenkürzung auf Wangentiefe ohne . Elemente außen nur mit Kaschierung lieferbar. Eventuell auftretende Höhendifferenzen zwischen Abdeckblättern und Böden werden automatisch ausgeglichen. Best.-Nr. mit W ergänzen z.B. 52113W.

EMISSIONSKLASSE der Deutschen Gütegemeinschaft Möbel

Kastenmöbel / free cabinets
 Hersteller-Nr. / manufacturer-no.
 15015
 Kollektion / collection / Modell / model
 Korsika
 Prüfnummer / control number
 201501508



Emissionsklasse für Möbel nach den **Richtlinien der Deutschen Gütegemeinschaft Möbel e.V.** • emission class for furniture according to the guidelines of Deutsche Gütegemeinschaft Möbel e.V. • www.emissionslabel.de

EMISSIONSKLASSE der Deutschen Gütegemeinschaft Möbel

Tische / tables
 Hersteller-Nr. / manufacturer-no.
 15015
 Kollektion / collection / Modell / model
 Korsika
 Prüfnummer / control number
 301501504



Emissionsklasse für Möbel nach den **Richtlinien der Deutschen Gütegemeinschaft Möbel e.V.** • emission class for furniture according to the guidelines of Deutsche Gütegemeinschaft Möbel e.V. • www.emissionslabel.de



Planbar mit CAD-Planungs-Software furnplan Informationen beim Musterring Planungsservice

- Korpusystem in 8 verschiedenen Höhen und zwei Tiefen.
- Solitärarmöbel.
- Offene Korpusregale.
- PSI - Perfect Sound Inside (siehe Zusatzliste „Zubehör im Detail“)
- 45,0 cm breite durchgehende Türen.
- 45,0 cm breite Türen mit horizontalen Nuten.
- 60,0 cm breite Rahmentüren mit Holz- und Klarglasfüllung.
- 45,0 cm breite Rahmentüren mit Klarglasfüllung.
- Hängespiegel eckig in 2 Höhen und 14 Breiten mit Abschlussleisten oder randlos, Hängespiegel rund in 3 Größen randlos.
- Profilierte Sockelleiste durchgehend bis 240,0 cm lieferbar.
- Sockelstellschrauben zum Ausrichten von Korpusen.
- Alle Beschläge sind aus Metall, extrem stabil und hoch belastbar.
- Rückwand Hartfaser, Stärke 4 mm.
- Schranktüren 110°-Öffnungswinkel.
- Scharniere mit integrierter Höhenverstellung.
- Vier Scharniere an jeder Schranktür ab 180,0 cm Höhe.
- Dichtungsbürste bei Doppeltüren.
- Gedämpfter Frontanschlag.
- Alle Schubkästen/Auszüge auf Unterboden-Metallführungen - mit Selbstzug und Softabstoppung.
- Alle Schubkästen/Auszüge Breite 105,0 cm bis 135,0 cm mit herausnehmbarem Trennsteg.
- Alle durchgehenden Schubkästen/Auszüge Breite 105,0 cm bis 135,0 cm standardmäßig mit Vollauszug.
- Einlegeboden 5-fach verstellbar, 19 mm stark und auf Metallbodenträgern.
- Komplett zerlegbare Korpusen.
- Wangensystem in zwei Tiefen und in einer Höhe bis 427,7 cm.
- Fertigung von Wangen als Raumteiler, Aufsatzzwange oder Hängewange gegen .
- Wangenzwischenbauböden ab B 100,0 cm aus Tischlerplatte.

Verschiedene Beleuchtungsarten:

- Elektro-Installationen VDE-geprüft.
- LED-Einbaustrahler.
- LED-Glaskantenbeleuchtung Point.
- LED-Glaskantenbeleuchtung Line.
- LED-Glasbodenbeleuchtung Indirekt.
- Glasboden mit Beleuchtung höhenverstellbar und herausnehmbar.
- Indirekte LED-Holzbodenbeleuchtung.
- LED-Holzbodenbeleuchtung - Böden nicht höhenverstellbar.
- LED-Gerätenischenbeleuchtung.
- Notwendige Vorschaltgeräte und Fußschalter in den Seten enthalten.
- Alle Leuchten werden mit einem Leuchtmittel der **Energieklasse E-F** (neue Verordnung/ehemals Klasse A - A+++) geliefert.
- Funkfernbedienung für Beleuchtung.
- Bei Bestellung von mehrerem Beleuchtungssets behalten wir uns vor, dass die Trafoanzahl sinnvoll optimiert wird. Getrennte Schaltkreise bitte angeben.

Belastbarkeit:

- Holzeinlegeboden / Zwischenbauboden - pro Boden 12 kg.
- Glaseinlegeboden - pro Boden 12 kg.
- Stahleinlegeboden - pro Boden 25 kg. (empfohlen bei voller Ordnerbelastung)
- Schubkasten - pro Schub 15 kg.
- Hängeelement - pro Element 30 kg.
- Wandbord - 0,75 kg je 10 cm.
- TV-Halterung - 35 kg, Ausnahme: TV-Säule inkl. Kabelkanal - 30 kg.
- Komfort Tablarauszug - 25 kg.

Wichtige Planungshinweise:

- Klären Sie bauwerkbedingte Gegebenheiten, Hemmnisse, Maße und Belastungswerte bei der Bedarfsermittlung, damit eine mangelfreie Vertragserfüllung gewährleistet ist.
- Bei nahezu allen Vorschlägen, freien Planungen und Korpusen ab 1 Raster ist eine Wandbefestigung erforderlich. Beachten Sie bei Planungen mit Wandmontageelementen die max. Belastungswerte und die Wandbeschaffenheit (Festmauerwerk erforderlich).
- Klären Sie elektrische Vorleistungen für Anschluss- und Gerätetechnik (frei hängende Beleuchtungssysteme erfordern Kabelkanallösungen auf oder unter Putz).
- **Die warentypischen Produkteigenschaften, Garantiebestimmungen, Sicherheits-, Gebrauchs- und Pflegeanweisungen, sowie wichtige Hinweise zum Schutz Ihrer Fußböden entnehmen Sie bitte dem Musterring Möbel-Güte Pass (www.musterring.de). Für nutzungsbedingte Eindrücke oder Abriebspuren auf empfindlichen Böden wird keine Haftung übernommen.**
- Bei frei geplanten Zusammenstellungen ist eine Stellskizze erforderlich.

Checkliste für Ihre Bestellung

Haben Sie an alles für eine eindeutige Bestellung gedacht? Wir haben die wichtigsten Punkte für eine reibungslose Auftragsbearbeitung für Sie zusammengestellt.

Bitte beachten Sie zusätzlich den Bestellbogen auf Seite 92.

Korpusausführung

- | | | | |
|------------------------------------|--------------------------|---------------------|--------------------------|
| ■ Eiche furniert, Farbton sand | <input type="checkbox"/> | ■ Lack espresso | <input type="checkbox"/> |
| ■ Europäischer Kirschbaum furniert | <input type="checkbox"/> | ■ Lack cognac | <input type="checkbox"/> |
| ■ Lack weiß | <input type="checkbox"/> | ■ Lack dark red | <input type="checkbox"/> |
| ■ Lack wollweiß | <input type="checkbox"/> | ■ Lack oxidrot | <input type="checkbox"/> |
| ■ Lack crema | <input type="checkbox"/> | ■ Lack rosewood | <input type="checkbox"/> |
| ■ Lack cashmere | <input type="checkbox"/> | ■ Lack marill | <input type="checkbox"/> |
| ■ Lack platingrau | <input type="checkbox"/> | ■ Lack piniengrün | <input type="checkbox"/> |
| ■ Lack taupe | <input type="checkbox"/> | ■ Lack agave | <input type="checkbox"/> |
| ■ Lack terra | <input type="checkbox"/> | ■ Lack ocean | <input type="checkbox"/> |
| ■ Lack seidengrau | <input type="checkbox"/> | ■ Lack atlantikblau | <input type="checkbox"/> |
| ■ Lack macchiata | <input type="checkbox"/> | ■ Lack schiefergrau | <input type="checkbox"/> |
| ■ Lack olivgrau | <input type="checkbox"/> | ■ Lack graphit | <input type="checkbox"/> |
| ■ Lack brillantgrau | <input type="checkbox"/> | ■ Lack schwarz | <input type="checkbox"/> |
| ■ Lack grau | <input type="checkbox"/> | ■ Lack amber | <input type="checkbox"/> |

Frontausführung

- | | | | |
|------------------------------------|--------------------------|---------------------|--------------------------|
| ■ Eiche furniert, Farbton sand | <input type="checkbox"/> | ■ Lack espresso | <input type="checkbox"/> |
| ■ Europäischer Kirschbaum furniert | <input type="checkbox"/> | ■ Lack cognac | <input type="checkbox"/> |
| ■ Lack weiß | <input type="checkbox"/> | ■ Lack dark red | <input type="checkbox"/> |
| ■ Lack wollweiß | <input type="checkbox"/> | ■ Lack oxidrot | <input type="checkbox"/> |
| ■ Lack crema | <input type="checkbox"/> | ■ Lack rosewood | <input type="checkbox"/> |
| ■ Lack cashmere | <input type="checkbox"/> | ■ Lack marill | <input type="checkbox"/> |
| ■ Lack platingrau | <input type="checkbox"/> | ■ Lack piniengrün | <input type="checkbox"/> |
| ■ Lack taupe | <input type="checkbox"/> | ■ Lack agave | <input type="checkbox"/> |
| ■ Lack terra | <input type="checkbox"/> | ■ Lack ocean | <input type="checkbox"/> |
| ■ Lack seidengrau | <input type="checkbox"/> | ■ Lack atlantikblau | <input type="checkbox"/> |
| ■ Lack macchiata | <input type="checkbox"/> | ■ Lack schiefergrau | <input type="checkbox"/> |
| ■ Lack olivgrau | <input type="checkbox"/> | ■ Lack graphit | <input type="checkbox"/> |
| ■ Lack brillantgrau | <input type="checkbox"/> | ■ Lack schwarz | <input type="checkbox"/> |
| ■ Lack grau | <input type="checkbox"/> | ■ Lack amber | <input type="checkbox"/> |

Abdeckblätter

- | | | | |
|------------------------------------|--------------------------|---------------------|--------------------------|
| ■ Eiche furniert, Farbton sand | <input type="checkbox"/> | ■ Lack espresso | <input type="checkbox"/> |
| ■ Europäischer Kirschbaum furniert | <input type="checkbox"/> | ■ Lack cognac | <input type="checkbox"/> |
| ■ Lack weiß | <input type="checkbox"/> | ■ Lack dark red | <input type="checkbox"/> |
| ■ Lack wollweiß | <input type="checkbox"/> | ■ Lack oxidrot | <input type="checkbox"/> |
| ■ Lack crema | <input type="checkbox"/> | ■ Lack rosewood | <input type="checkbox"/> |
| ■ Lack cashmere | <input type="checkbox"/> | ■ Lack marill | <input type="checkbox"/> |
| ■ Lack platingrau | <input type="checkbox"/> | ■ Lack piniengrün | <input type="checkbox"/> |
| ■ Lack taupe | <input type="checkbox"/> | ■ Lack agave | <input type="checkbox"/> |
| ■ Lack terra | <input type="checkbox"/> | ■ Lack ocean | <input type="checkbox"/> |
| ■ Lack seidengrau | <input type="checkbox"/> | ■ Lack atlantikblau | <input type="checkbox"/> |
| ■ Lack macchiata | <input type="checkbox"/> | ■ Lack schiefergrau | <input type="checkbox"/> |
| ■ Lack olivgrau | <input type="checkbox"/> | ■ Lack graphit | <input type="checkbox"/> |
| ■ Lack brillantgrau | <input type="checkbox"/> | ■ Lack schwarz | <input type="checkbox"/> |
| ■ Lack grau | <input type="checkbox"/> | ■ Lack amber | <input type="checkbox"/> |

Vitrineneinlegeböden

- | | |
|------------|--------------------------|
| ■ Klarglas | <input type="checkbox"/> |
| ■ Holz | <input type="checkbox"/> |



5 Jahre Garantie

Musterring Produkte werden durch regelmäßige Stichproben geprüft, um beste Qualität zu gewährleisten. Für dieses Produkt werden nur ausgesuchte Materialien verwendet, z. B. Spanplatten der Güteklasse E1.



Der Umwelt zuliebe

Holz ist für viele Bereiche ein wichtiger und nachwachsender Rohstoff. Wir achten deshalb besonders darauf, dass Hölzer aus nachhaltigem Anbau verwendet werden und Verarbeitungsmethoden die Umwelt nicht unnötig belasten.

Vorschläge



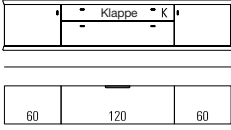
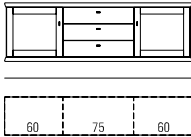
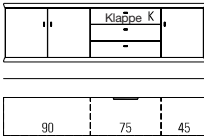
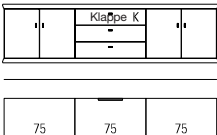



(auch spiegelbildlich möglich = BestNr. mit G ergänzen z. B. 6634/G)

	BestNr. / Maße Beschreibung	PG 1	PG 2
	<p>52975 B 225,0 (60/105/60), T 40,3 cm 52976 B 240,0 (60/120/60), T 40,3 cm (Abb.) 52977 B 255,0 (60/135/60), T 40,3 cm</p> <p>52978 B 225,0 (60/105/60), T 49,9 cm 52979 B 240,0 (60/120/60), T 49,9 cm 52980 B 255,0 (60/135/60), T 49,9 cm</p> <p>Hängesideboard 1,25 R 2 Türen, 1 Auszug 0,75 R, 1 Gerätenische mit Klappe H 53,0 cm</p> <p>CD/DVEinteilung siehe Seite 84.</p>		
 <p>Bei 6638 und 6643 hat jeder Schubkasten 2 Griffe.</p>	<p>6634 B 165,0 (60/45/60), T 40,3 cm 6635 B 180,0 (60/60/60), T 40,3 cm 6636 B 195,0 (60/75/60), T 40,3 cm (Abb.) 6637 B 210,0 (60/90/60), T 40,3 cm 6638 B 240,0 (60/120/60), T 40,3 cm</p> <p>6639 B 165,0 (60/45/60), T 49,9 cm 6640 B 180,0 (60/60/60), T 49,9 cm 6641 B 195,0 (60/75/60), T 49,9 cm 6642 B 210,0 (60/90/60), T 49,9 cm 6643 B 240,0 (60/120/60), T 49,9 cm</p> <p>Hängesideboard 1,5 R 2 Türen mit Holzfüllung, 2 Einlegeböden, 3 Schubkästen H 61,8 cm</p> <p>Schubkasteneinteilung siehe Seite 87. Vollauszug siehe Seite 85.</p>		
	<p>52922 B 195,0 (90/60/45), T 40,3 cm 52923 B 210,0 (90/75/45), T 40,3 cm (Abb.) 52924 B 225,0 (90/90/45), T 40,3 cm</p> <p>52777 B 195,0 (90/60/45), T 49,9 cm 52778 B 210,0 (90/75/45), T 49,9 cm 52779 B 225,0 (90/90/45), T 49,9 cm</p> <p>Hängesideboard 1,5 R 3 Türen, 2 Einlegeböden, 1 Gerätenische mit Klappe, 2 Schubkästen H 61,8 cm</p> <p>Schubkasteneinteilung siehe Seite 87. Vollauszug siehe Seite 85.</p>		
	<p>52981 B 225,0 (75/75/75), T 40,3 cm (Abb.) 52982 B 270,0 (90/90/90), T 40,3 cm</p> <p>52983 B 225,0 (75/75/75), T 49,9 cm 52984 B 270,0 (90/90/90), T 49,9 cm</p> <p>Hängesideboard 1,5 R 4 Türen, 2 Einlegeböden, 2 Schubkästen, 1 Gerätenische mit Klappe H 61,8 cm</p> <p>Schubkasteneinteilung siehe Seite 87. Vollauszug siehe Seite 85.</p>		

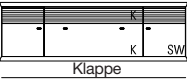
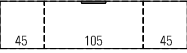
Vorschläge

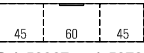
auch spiegelbildlich möglich = BestNr. mit G ergänzen z. B. 6634/G)

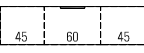

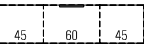
Bei Planungen berücksichtigen Sie bitte einen seitlichen Profilüberstand von je 2,0 cm
PSI Weitere Informationen siehe Zusatzliste „Zubehör im Detail“.

	BestNr. / Maße Beschreibung	PG 1	PG 2
  	<p>52842 B 195,0 (45/105/45), T 49,9 cm (Abb.) 52843 B 210,0 (45/120/45), T 49,9 cm 52844 B 225,0 (45/135/45), T 49,9 cm</p> <p>Hängesideboard 1,5 R 1 Tür inkl. Akustikblende, 1 Einlegeboden, 1 Tür inkl. Akustikblende und akustikwirksamer Innenausstattung, 1 Klappe, 1 Soundbarfach mit Akustikblende inkl. Push to open und akustikwirksamer Innenausstattung H 61,8 cm</p>		
  <p>Bei 52967 und 52785 hat jede/r Klappe/Schubkasten 2 Griffe.</p>	<p>52962 B 150,0 (45/60/45), T 40,3 cm (Abb.) 52963 B 165,0 (45/75/45), T 40,3 cm 52964 B 180,0 (45/90/45), T 40,3 cm 52965 B 195,0 (45/105/45), T 40,3 cm 52966 B 210,0 (45/120/45), T 40,3 cm 52967 B 225,0 (45/135/45), T 40,3 cm</p> <p>52780 B 150,0 (45/60/45), T 49,9 cm 52781 B 165,0 (45/75/45), T 49,9 cm 52782 B 180,0 (45/90/45), T 49,9 cm 52783 B 195,0 (45/105/45), T 49,9 cm 52784 B 210,0 (45/120/45), T 49,9 cm 52785 B 225,0 (45/135/45), T 49,9 cm</p> <p>Sideboard 1,5 R 2 Türen, 2 Einlegeböden, 1 Gerätenische mit Klappe, 2 Schubkästen H 61,8 cm</p> <p>1 x 8189 Infrarot Repeater</p>		
  <p>Bei 55019, 55020, 55024 und 55025 hat jede Schubkastenfront 2 Griffe.</p>	<p>55016 B 150,0 (45/60/45), T 40,3 cm (Abb.) 55017 B 165,0 (45/75/45), T 40,3 cm 55018 B 180,0 (45/90/45), T 40,3 cm 55019 B 195,0 (45/105/45), T 40,3 cm 55020 B 210,0 (45/120/45), T 40,3 cm</p> <p>55021 B 150,0 (45/60/45), T 49,9 cm 55022 B 165,0 (45/75/45), T 49,9 cm 55023 B 180,0 (45/90/45), T 49,9 cm 55024 B 195,0 (45/105/45), T 49,9 cm 55025 B 210,0 (45/120/45), T 49,9 cm</p> <p>Sideboard 1,5 R 2 Türen, 2 Einlegeböden, 1 GerätNische, 2 Schubkästen H 61,8 cm</p>		
 	<p>52930 B 150,0 (45/60/45), T 40,3 cm (Abb.) 52931 B 165,0 (45/75/45), T 40,3 cm 52932 B 180,0 (45/90/45), T 40,3 cm</p> <p>52791 B 150,0 (45/60/45), T 49,9 cm 52792 B 165,0 (45/75/45), T 49,9 cm 52793 B 180,0 (45/90/45), T 49,9 cm</p> <p>Sideboard 1,5 R 2 Türen, 2 Einlegeböden, 1 Schubkasten, 1 Zwischenbauboden (nicht verstellbar) H 61,8 cm</p> <p>LEGerätenischenbeleuchtung siehe Seite 89.</p>		

Vorschläge

auch spiegelbildlich möglich = BestNr. mit G ergänzen z. B. 6634/G

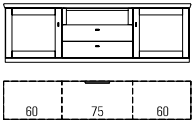
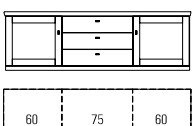
Bei Planungen berücksichtigen Sie bitte einen seitlichen Profilüberstand von je 2,0 cm
PSI Weitere Informationen siehe Zusatzliste „Zubehör im Detail“.

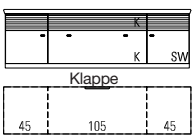
	BestNr. / Maße Beschreibung	PG 1	PG 2
 <p>Bei 55029, 55030, 55034 und 55035 hat jede Schubkastenfront 2 Griffe.</p>	<p>55026 B 180,0 (60/60/60), T 40,3 cm 55027 B 195,0 (60/75/60), T 40,3 cm (Abb.) 55028 B 210,0 (60/90/60), T 40,3 cm 55029 B 225,0 (60/105/60), T 40,3 cm 55030 B 240,0 (60/120/60), T 40,3 cm</p> <p>55031 B 180,0 (60/60/60), T 49,9 cm 55032 B 195,0 (60/75/60), T 49,9 cm 55033 B 210,0 (60/90/60), T 49,9 cm 55034 B 225,0 (60/105/60), T 49,9 cm 55035 B 240,0 (60/120/60), T 49,9 cm</p> <p>Sideboard 1,5 R 2 Türen mit Holzfüllung, 2 Einlegeböden, 2 Schubkästen, 1 GerätNische H 61,8 cm</p>		
 <p>Bei 5898 und 6609 hat jeder Schubkasten 2 Griffe.</p>	<p>5894 B 165,0 (60/45/60), T 40,3 cm 5895 B 180,0 (60/60/60), T 40,3 cm 5896 B 195,0 (60/75/60), T 40,3 cm (Abb.) 5897 B 210,0 (60/90/60), T 40,3 cm 5898 B 240,0 (60/120/60), T 40,3 cm</p> <p>5899 B 165,0 (60/45/60), T 49,9 cm 5978 B 180,0 (60/60/60), T 49,9 cm 6065 B 195,0 (60/75/60), T 49,9 cm 6600 B 210,0 (60/90/60), T 49,9 cm 6609 B 240,0 (60/120/60), T 49,9 cm</p> <p>Sideboard 1,5 R 2 Türen mit Holzfüllung, 2 Einlegeböden, 3 Schubkästen H 61,8 cm</p> <p>Schubkasteneinteilung siehe Seite 87. Vollauszug siehe Seite 85.</p>		
 <p>PSI PERFECT SOUND INSIDE</p> <p>Klappe</p>	<p>52836 B 195,0 (45/105/45), T 49,9 cm (Abb.) 52837 B 210,0 (45/120/45), T 49,9 cm 52838 B 225,0 (45/135/45), T 49,9 cm</p> <p>Sideboard 1,5 R 1 Tür inkl. Akustikblende, 1 Einlegeboden, 1 Tür inkl. Akustikblende und akustikwirksamer Innenausstattung, 1 Klappe, 1 Soundbarfach mit Akustikblende inkl. Push to open und akustikwirksamer Innenausstattung H 61,8 cm</p> <p>1 x 92134 Infrarot Repeater (1 Empfänger / 2 Sender)</p>		
 <p>PSI PERFECT SOUND INSIDE</p> <p>Klappe</p>	<p>52839 B 225,0 (60/105/60), T 49,9 cm (Abb.) 52840 B 240,0 (60/120/60), T 49,9 cm 52841 B 255,0 (60/135/60), T 49,9 cm</p> <p>Sideboard 1,5 R 1 Tür inkl. Akustikblende, 1 Einlegeboden, 1 Tür inkl. Akustikblende und akustikwirksamer Innenausstattung, 1 Klappe, 1 Soundbarfach mit Akustikblende inkl. Push to open und akustikwirksamer Innenausstattung H 61,8 cm</p> <p>1 x 92134 Infrarot Repeater (1 Empfänger / 2 Sender)</p>		





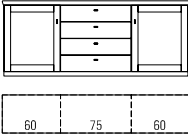
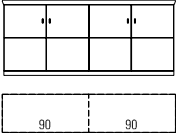
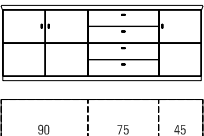
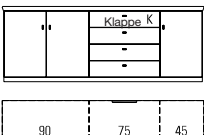

Vorschläge

(auch spiegelbildlich möglich = BestNr. mit G ergänzen z. B. 6634/G)

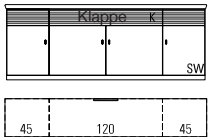
	BestNr. / Maße Beschreibung	PG 1	PG 2
 <p>Bei 6644 und 2584 hat jeder Schubkasten 2 Griffe.</p>	<p>4317 B 165,0 (60/45/60), T 40,3 cm 4400 B 180,0 (60/60/60), T 40,3 cm 4318 B 195,0 (60/75/60), T 40,3 cm (Abb.) 4319 B 210,0 (60/90/60), T 40,3 cm 6644 B 240,0 (60/120/60), T 40,3 cm</p> <p>4320 B 165,0 (60/45/60), T 49,9 cm 4321 B 180,0 (60/60/60), T 49,9 cm 4322 B 195,0 (60/75/60), T 49,9 cm 4323 B 210,0 (60/90/60), T 49,9 cm 2584 B 240,0 (60/120/60), T 49,9 cm</p> <p>Sideboard 2 R 2 Türen mit Holzfüllung, 2 Einlegeböden, 4 Schubkästen H 79,4 cm</p> <p>Schubkasteneinteilung siehe Seite 87. Vollauszug siehe Seite 85.</p>		
	<p>51089 B 180,0 (90/90), T 40,3 cm (Abb.) 51094 B 180,0 (90/90), T 49,9 cm</p> <p>Sideboard 2 R 4 Türen, 2 Einlegeböden H 79,4 cm</p>		
	<p>51139 B 180,0 (90/45/45), T 40,3 cm 51140 B 195,0 (90/60/45), T 40,3 cm 51141 B 210,0 (90/75/45), T 40,3 cm (Abb.) 51142 B 225,0 (90/90/45), T 40,3 cm</p> <p>51143 B 180,0 (90/45/45), T 49,9 cm 51144 B 195,0 (90/60/45), T 49,9 cm 51145 B 210,0 (90/75/45), T 49,9 cm 51146 B 225,0 (90/90/45), T 49,9 cm</p> <p>Sideboard 2 R 3 Türen, 2 Einlegeböden, 4 Schubkästen H 79,4 cm</p> <p>Schubkasteneinteilung siehe Seite 87. Vollauszug siehe Seite 85.</p>		
	<p>52938 B 195,0 (90/60/45), T 40,3 cm 52939 B 210,0 (90/75/45), T 40,3 cm (Abb.) 52940 B 225,0 (90/90/45), T 40,3 cm</p> <p>52800 B 195,0 (90/60/45), T 49,9 cm 52801 B 210,0 (90/75/45), T 49,9 cm 52802 B 225,0 (90/90/45), T 49,9 cm</p> <p>Sideboard 2 R 3 Türen, 2 Einlegeböden, 1 Gerätenische mit Klappe, 3 Schubkästen H 79,4 cm</p> <p>1 x 8189 Infrarot Repeater</p>		

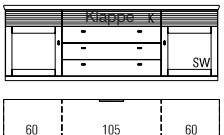

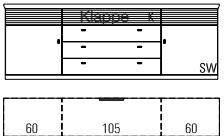
auch spiegelbildlich möglich = BestNr. mit G ergänzen z. B. 6634/G

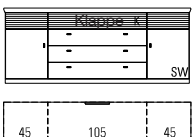
Bei Planungen berücksichtigen Sie bitte einen seitlichen Profilüberstand von je 2,0 cm
PSI Weitere Informationen siehe Zusatzliste „Zubehör im Detail“.

	BestNr. / Maße Beschreibung	PG 1	PG 2
 	<p>52941 B 210,0 (45/120/45), T 40,3 cm (Abb.) 52942 B 240,0 (60/120/60), T 40,3 cm 52849 B 210,0 (45/120/45), T 49,9 cm 52850 B 240,0 (60/120/60), T 49,9 cm</p> <p>Sideboard 2 R 1 Tür inkl. Akustikblende, 1 Einlegeboden, 1 Tür inkl. Akustikblende und akustikwirksamer Innenausstattung, 2 Türen, 2 Einlegeböden, 1 Soundbarfach mit Akustikblende inkl. Push to open und akustikwirksamer Innenausstattung H 79,4 cm</p> <p>1 x 8189 Infrarot Repeater (zur Übertragung des Infrarotsignals der Fernbedienung in das Klappenelement) 1 x 92134 Infrarot Repeater (1 Empfänger / 2 Sender) (bei Geräteunterbringung im linken Türelement) 1 x 92125 Subwoofer Zubehör (Subwoofer im rechten Türelement)</p>		
 	<p>52943 B 225,0 (60/105/60), T 40,3 cm (Abb.) 52944 B 240,0 (60/120/60), T 40,3 cm 52945 B 255,0 (60/135/60), T 40,3 cm 52851 B 225,0 (60/105/60), T 49,9 cm 52852 B 240,0 (60/120/60), T 49,9 cm 52853 B 255,0 (60/135/60), T 49,9 cm</p> <p>Sideboard 2 R 1 Tür mit Holzfüllung inkl. Akustikblende, 1 Einlegeboden, 1 Tür mit Holzfüllung inkl. Akustikblende und akustikwirksamer Innenausstattung, 3 Schubkästen, 1 Soundbarfach mit Akustikblende inkl. Push to open und akustikwirksamer Innenausstattung H 79,4 cm</p> <p>1 x 8189 Infrarot Repeater</p>		
 	<p>52946 B 225,0 (60/105/60), T 40,3 cm (Abb.) 52947 B 240,0 (60/120/60), T 40,3 cm 52948 B 255,0 (60/135/60), T 40,3 cm 52854 B 225,0 (60/105/60), T 49,9 cm 52855 B 240,0 (60/120/60), T 49,9 cm 52856 B 255,0 (60/135/60), T 49,9 cm</p> <p>Sideboard 2 R 1 Tür inkl. Akustikblende, 1 Einlegeboden, 1 Tür mit inkl. Akustikblende und akustikwirksamer Innenausstattung, 3 Schubkästen, 1 Soundbarfach mit Akustikblende inkl. Push to open und akustikwirksamer Innenausstattung H 79,4 cm</p> <p>1 x 8189 Infrarot Repeater</p>		
 	<p>52949 B 195,0 (45/105/45), T 40,3 cm (Abb.) 52950 B 210,0 (45/120/45), T 40,3 cm 52951 B 225,0 (45/135/45), T 40,3 cm 52857 B 195,0 (45/105/45), T 49,9 cm 52858 B 210,0 (45/120/45), T 49,9 cm 52859 B 225,0 (45/135/45), T 49,9 cm</p> <p>Sideboard 2 R 1 Tür inkl. Akustikblende, 1 Einlegeboden, 1 Tür inkl. Akustikblende und akustikwirksamer Innenausstattung, 3 Schubkästen, 1 Soundbarfach mit Akustikblende inkl. Push to open und akustikwirksamer Innenausstattung H 79,4 cm</p> <p>1 x 8189 Infrarot Repeater</p>		

Vorschläge

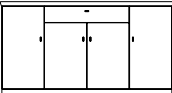
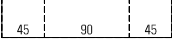
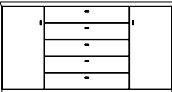
auch spiegelbildlich möglich = BestNr. mit G ergänzen z. B. 6634/G)

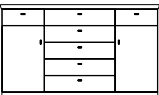
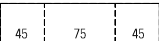
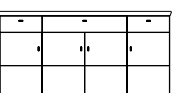
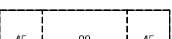
	BestNr. / Maße Beschreibung	PG 1	PG 2
 	<p>52803 B 165,0 (45/75/45), T 40,3 cm 52804 B 180,0 (45/90/45), T 40,3 cm (Abb.) 52805 B 165,0 (45/75/45), T 49,9 cm 52806 B 180,0 (45/90/45), T 49,9 cm</p> <p>Sideboard 2,5 R 4 Türen, 5 Einlegeböden, 1 Schubkasten H 97,0 cm</p> <p>Schubkasteneinteilung siehe Seite 87.</p>		
  <p>Bei 52811 und 52816 hat jeder Schubkasten 2 Griffe.</p>	<p>52807 B 135,0 (45/45/45), T 40,3 cm 52808 B 150,0 (45/60/45), T 40,3 cm 52809 B 165,0 (45/75/45), T 40,3 cm 52810 B 180,0 (45/90/45), T 40,3 cm (Abb.) 52811 B 210,0 (45/120/45), T 40,3 cm 52812 B 135,0 (45/45/45), T 49,9 cm 52813 B 150,0 (45/60/45), T 49,9 cm 52814 B 165,0 (45/75/45), T 49,9 cm 52815 B 180,0 (45/90/45), T 49,9 cm 52816 B 210,0 (45/120/45), T 49,9 cm</p> <p>Sideboard 2,5 R 2 Türen, 4 Einlegeböden, 5 Schubkästen H 97,0 cm</p> <p>Schubkasteneinteilung siehe Seite 87.</p>		
 	<p>52872 B 150,0 (45/60/45), T 40,3 cm 52873 B 165,0 (45/75/45), T 40,3 cm (Abb.) 52874 B 180,0 (45/90/45), T 40,3 cm 52875 B 150,0 (45/60/45), T 49,9 cm 52876 B 165,0 (45/75/45), T 49,9 cm 52877 B 180,0 (45/90/45), T 49,9 cm</p> <p>Sideboard 2,5 R 2 Türen, 2 Einlegeböden, 7 Schubkästen H 97,0 cm</p> <p>Schubkasteneinteilung siehe Seite 87.</p>		
 	<p>52985 B 165,0 (45/75/45), T 40,3 cm 52986 B 180,0 (45/90/45), T 40,3 cm (Abb.) 52987 B 165,0 (45/75/45), T 49,9 cm 52988 B 180,0 (45/90/45), T 49,9 cm</p> <p>Sideboard 2,5 R 4 Türen, 3 Einlegeböden, 3 Schubkästen H 97,0 cm</p> <p>Schubkasteneinteilung siehe Seite 87.</p>		

Vorschläge

auch spiegelbildlich möglich = BestNr. mit G ergänzen z. B. 6634/G

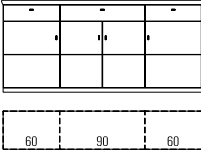
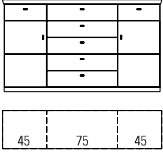
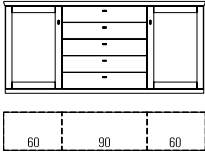
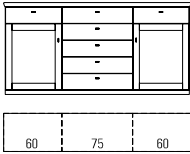
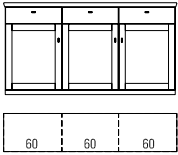
	BestNr. / Maße Beschreibung	PG 1	PG 2
	<p>52989 B 195,0 (60/75/60), T 40,3 cm 52990 B 210,0 (60/90/60), T 40,3 cm (Abb.) 52991 B 195,0 (60/75/60), T 49,9 cm 52992 B 210,0 (60/90/60), T 49,9 cm</p> <p>Sideboard 2,5 R 4 Türen, 3 Einlegeböden, 3 Schubkästen H 97,0 cm</p> <p>Schubkasteneinteilung siehe Seite 87.</p>		
	<p>52866 B 150,0 (45/60/45), T 40,3 cm 52867 B 165,0 (45/75/45), T 40,3 cm (Abb.) 52868 B 180,0 (45/90/45), T 40,3 cm 52869 B 150,0 (45/60/45), T 49,9 cm 52870 B 165,0 (45/75/45), T 49,9 cm 52871 B 180,0 (45/90/45), T 49,9 cm</p> <p>Sideboard 2,5 R 2 Türen, 2 Einlegeböden, 7 Schubkästen H 97,0 cm</p> <p>Schubkasteneinteilung siehe Seite 87.</p>		
 <p>Bei 52821 und 52826 hat jeder Schubkasten 2 Griffe.</p>	<p>52817 B 165,0 (60/45/60), T 40,3 cm 52818 B 180,0 (60/60/60), T 40,3 cm 52819 B 195,0 (60/75/60), T 40,3 cm 52820 B 210,0 (60/90/60), T 40,3 cm (Abb.) 52821 B 240,0 (60/120/60), T 40,3 cm 52822 B 165,0 (60/45/60), T 49,9 cm 52823 B 180,0 (60/60/60), T 49,9 cm 52824 B 195,0 (60/75/60), T 49,9 cm 52825 B 210,0 (60/90/60), T 49,9 cm 52826 B 240,0 (60/120/60), T 49,9 cm</p> <p>Sideboard 2,5 R 2 Türen mit Holzfüllung, 4 Einlegeböden, 5 Schubkästen H 97,0 cm</p> <p>Schubkasteneinteilung siehe Seite 87.</p>		
	<p>52956 B 180,0 (60/60/60), T 40,3 cm 52957 B 195,0 (60/75/60), T 40,3 cm (Abb.) 52958 B 210,0 (60/90/60), T 40,3 cm 52959 B 180,0 (60/60/60), T 49,9 cm 52960 B 195,0 (60/75/60), T 49,9 cm 52961 B 210,0 (60/90/60), T 49,9 cm</p> <p>Sideboard 2,5 R 2 Türen mit Holzfüllung, 2 Einlegeböden, 7 Schubkästen H 97,0 cm</p> <p>Schubkasteneinteilung siehe Seite 87.</p>		
	<p>4405 B 180,0 (60/60/60), T 40,3 cm (Abb.) 4331 B 180,0 (60/60/60), T 49,9 cm</p> <p>Sideboard 2,5 R 3 Türen mit Holzfüllung, 3 Einlegeböden, 3 Schubkästen H 97,0 cm</p> <p>Schubkasteneinteilung siehe Seite 87. Vollauszug siehe Seite 85.</p>		

Vorschläge

auch spiegelbildlich möglich = BestNr. mit G ergänzen z. B. 6634/G)

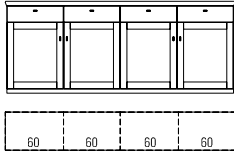
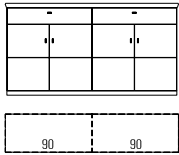
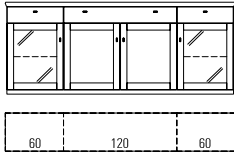
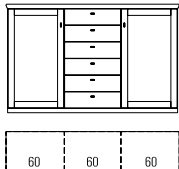
	BestNr. / Maße Beschreibung	PG 1	PG 2
	<p>52829 B 240,0 (60/60/60/60), T 40,3 cm (Abb.)</p> <p>52830 B 240,0 (60/60/60/60), T 49,9 cm</p> <p>Sideboard 2,5 R 4 Türen mit Holzfüllung, 4 Einlegeböden, 4 Schubkästen H 97,0 cm</p> <p>Schubkasteneinteilung siehe Seite 87. Vollauszug siehe Seite 85.</p>		
	<p>51151 B 180,0 (90/90), T 40,3 cm (Abb.)</p> <p>51152 B 180,0 (90/90), T 49,9 cm</p> <p>Sideboard 2,5 R 4 Türen, 2 Einlegeböden, 2 Schubkästen H 97,0 cm</p> <p>Schubkasteneinteilung siehe Seite 87. Vollauszug siehe Seite 85.</p>		
	<p>52954 B 240,0 (60/120/60), T 40,3 cm (Abb.)</p> <p>52955 B 240,0 (60/120/60), T 49,9 cm</p> <p>Sideboard 2,5 R 2 Türen mit Glasfüllung, 2 Glaseinlegeböden, 2 Türen mit Holzfüllung, 2 Einlegeböden, 3 Schubkästen H 97,0 cm</p> <p>1 x 8943 2er Set LEStrahler 2 x 4574 1er Set LE Glaskantenbel. (Point) B 60 cm 2 x 92466 Indirekte LEKorpusbeleuchtung 2 R 2 x 4582 Spiegelrückwand 2 R / B 60 cm Schubkasteneinteilung siehe Seite 87. Vollauszug siehe Seite 85. Funkfernbedienung siehe Seite 88.</p>	à à à	à à à
	<p>2557 B 165,0 (60/45/60), T 40,3 cm</p> <p>2558 B 180,0 (60/60/60), T 40,3 cm (Abb.)</p> <p>2559 B 195,0 (60/75/60), T 40,3 cm</p> <p>2560 B 210,0 (60/90/60), T 40,3 cm</p> <p>2561 B 165,0 (60/45/60), T 49,9 cm</p> <p>2562 B 180,0 (60/60/60), T 49,9 cm</p> <p>2563 B 195,0 (60/75/60), T 49,9 cm</p> <p>2564 B 210,0 (60/90/60), T 49,9 cm</p> <p>Highboard 3 R 2 Türen mit Holzfüllung, 4 Einlegeböden, 6 Schubkästen H 114,6 cm</p> <p>Schubkasteneinteilung siehe Seite 87. Vollauszug siehe Seite 85.</p>		

Vorschläge

Bei Planungen berücksichtigen Sie bitte einen seitlichen Profilüberstand von je 2,0 cm

auch spiegelbildlich möglich = BestNr. mit G ergänzen z. B. 6634/G

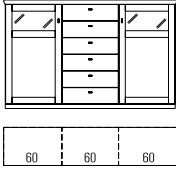
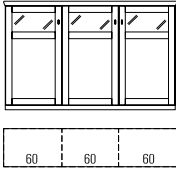
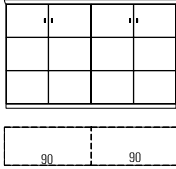
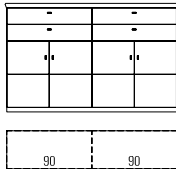
	BestNr. / Maße Beschreibung	PG 1	PG 2
	<p>4341 B 165,0 (60/45/60), T 40,3 cm 4421 B 180,0 (60/60/60), T 40,3 cm (Abb.) 4342 B 195,0 (60/75/60), T 40,3 cm 4343 B 210,0 (60/90/60), T 40,3 cm 4344 B 165,0 (60/45/60), T 49,9 cm 4345 B 180,0 (60/60/60), T 49,9 cm 4346 B 195,0 (60/75/60), T 49,9 cm 4347 B 210,0 (60/90/60), T 49,9 cm</p> <p>Highboard 3 R 2 Türen mit Gla und Holzfüllung, 2 Einlegeböden, 6 Schubkästen H 114,6 cm</p> <p>1 x 8943 2er Set LEStrahler 2 x 92464 Indirekte LEKorpusbeleuchtung 1 R 2 x 4581 Spiegelrückwand 1 R / B 60 cm Schubkasteneinteilung siehe Seite 87. Vollauszug siehe Seite 85. Funkfernbedienung siehe Seite 88.</p>	à à	à à
	<p>4406 B 180,0 (60/60/60), T 40,3 cm (Abb.) 4340 B 180,0 (60/60/60), T 49,9 cm</p> <p>Highboard 3 R 3 Türen mit Gla und Holzfüllung, 3 Einlegeböden H 114,6 cm</p> <p>1 x 8944 3er Set LEStrahler 3 x 92464 Indirekte LEKorpusbeleuchtung 1 R 3 x 4581 Spiegelrückwand 1 R / B 60 cm 1 x 8375 4er Set Innenschubkästen B 60 cm (hinter Türen) Funkfernbedienung siehe Seite 88.</p>	à à	à à
	<p>51157 B 180,0 (90/90), T 40,3 cm (Abb.) 51158 B 180,0 (90/90), T 49,9 cm</p> <p>Highboard 3 R 4 Türen, 4 Einlegeböden H 114,6 cm</p>		
	<p>51163 B 180,0 (90/90), T 40,3 cm (Abb.) 51164 B 180,0 (90/90), T 49,9 cm</p> <p>Highboard 3 R 4 Türen, 2 Einlegeböden, 4 Schubkästen H 114,6 cm</p> <p>Schubkasteneinteilung siehe Seite 87. Vollauszug siehe Seite 85.</p>		

Vorschläge

auch spiegelbildlich möglich = BestNr. mit G ergänzen z. B. 6634/G)

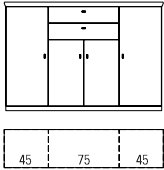
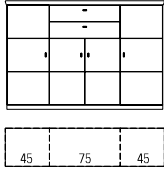
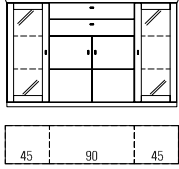
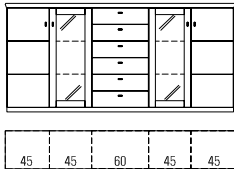
	BestNr. / Maße Beschreibung	PG 1	PG 2
	<p>52882 B 165,0 (45/75/45), T 40,3 cm (Abb.) 52883 B 180,0 (45/90/45), T 40,3 cm 52884 B 165,0 (45/75/45), T 49,9 cm 52885 B 180,0 (45/90/45), T 49,9 cm</p> <p>Highboard 3 R 4 Türen, 5 Einlegeböden, 2 Schubkästen H 114,6 cm</p> <p>Schubkasteneinteilung siehe Seite 87.</p>		
	<p>52878 B 165,0 (45/75/45), T 40,3 cm (Abb.) 52879 B 180,0 (45/90/45), T 40,3 cm 52880 B 165,0 (45/75/45), T 49,9 cm 52881 B 180,0 (45/90/45), T 49,9 cm</p> <p>Highboard 3 R 4 Türen, 5 Einlegeböden, 2 Schubkästen H 114,6 cm</p> <p>Schubkasteneinteilung siehe Seite 87.</p>		
	<p>51159 B 180,0 (45/90/45), T 40,3 cm (Abb.) 51160 B 210,0 (60/90/60), T 40,3 cm 51161 B 180,0 (45/90/45), T 49,9 cm 51162 B 210,0 (60/90/60), T 49,9 cm</p> <p>Highboard 3 R 2 Türen, 1 Einlegeboden, 2 Schubkästen, 2 Türen mit Glasfüllung, 4 Glaseinlegeböden H 114,6 cm</p> <p>1 x 8943 2er Set LEStrahler 2 x 8028 2er Set LEGlaskantenbel. (Point) B 45 cm 2 x 4575 2er Set LEGlaskantenbel. (Point) B 60 cm 2 x 92468 Indirekte LEKorpusbeleuchtung 3 R 2 x 8045 Spiegelrückwand 3 R / B 45 cm 2 x 4583 Spiegelrückwand 3 R / B 60 cm Schubkasteneinteilung siehe Seite 87. Vollauszug siehe Seite 85. Funkfernbedienung siehe Seite 88.</p>	<p>à à à à à</p>	<p>à à à à à</p>
	<p>51153 B 225,0 (45/45/45/45/45), T 40,3 cm 51154 B 240,0 (45/45/60/45/45), T 40,3 cm (Abb.) 51155 B 225,0 (45/45/45/45/45), T 49,9 cm 51156 B 240,0 (45/45/60/45/45), T 49,9 cm</p> <p>Highboard 3 R 2 Türen, 4 Einlegeböden, 6 Schubkästen, 2 Türen mit Glasfüllung, 4 Glaseinlegeböden H 114,6 cm</p> <p>1 x 8943 2er Set LEStrahler 2 x 8028 2er Set LEGlaskantenbel. (Point) B 45 cm 2 x 92468 Indirekte LEKorpusbeleuchtung 3 R 2 x 8045 Spiegelrückwand 3 R / B 45 cm Schubkasteneinteilung siehe Seite 87. Vollauszug siehe Seite 85. Funkfernbedienung siehe Seite 88.</p>	<p>à à à</p>	<p>à à à</p>

Vorschläge

auch spiegelbildlich möglich = BestNr. mit G ergänzen z. B. 6634/G

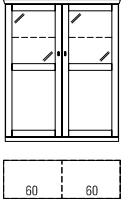
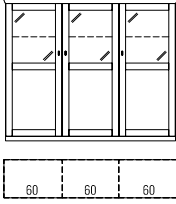
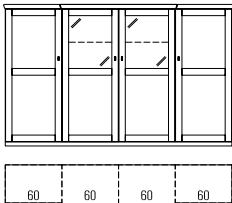
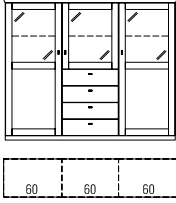
	BestNr. / Maße Beschreibung	PG 1	PG 2
	<p>4423 B 120,0 (60/60), T 40,3 cm (Abb.)</p> <p>4349 B 120,0 (60/60), T 49,9 cm</p> <p>Highboard 4 R 2 Türen mit Gla und Holzfüllung, 2 Einlegeböden, 2 Glaseinlegeböden H 149,8 cm</p> <p>1 x 8943 2er Set LEStrahler 2 x 4574 1er Set LEGlaskantenbel. (Point) B 60 cm 2 x 92466 Indirekte LEKorpusbeleuchtung 2 R 2 x 4582 Spiegelrückwand 2 R / B 60 cm 1 x 8375 4er Set Innenschubkästen B 60 cm (hinter Türen) Funkfernbedienung siehe Seite 88.</p>	à à à	à à à
	<p>6645 B 180,0 (60/60/60), T 40,3 cm (Abb.)</p> <p>6646 B 180,0 (60/60/60), T 49,9 cm</p> <p>Highboard 4 R 3 Türen mit Gla und Holzfüllung, 3 Einlegeböden, 3 Glaseinlegeböden H 149,8 cm</p> <p>1 x 8944 3er Set LEStrahler 3 x 4574 1er Set LEGlaskantenbel. (Point) B 60 cm 3 x 92466 Indirekte LEKorpusbeleuchtung 2 R 3 x 4582 Spiegelrückwand 2 R / B 60 cm 1 x 8375 4er Set Innenschubkästen B 60 cm (hinter Türen) Funkfernbedienung siehe Seite 88.</p>	à à à	à à à
	<p>52865 B 240,0 (60/60/60/60), T 49,9 cm</p> <p>Highboard 4 R 2 Türen mit Holzfüllung, 2 Türen mit Gla und Holzfüllung, 8 Einlegeböden, 2 Glaseinlegeböden, H 149,8 cm</p> <p>1 x 8943 2er Set LEStrahler 2 x 4574 1er Set LEGlaskantenbel. (Point) B 60 cm 2 x 92466 Indirekte LEKorpusbeleuchtung 2 R 2 x 4582 Spiegelrückwand 2 R / B 60 cm 1 x 8375 4er Set Innenschubkästen B 60 cm (hinter Türen) Funkfernbedienung siehe Seite 88.</p>	(VZ)	(VZ)
	<p>4407 B 180,0 (60/60/60), T 40,3 cm (Abb.)</p> <p>4348 B 180,0 (60/60/60), T 49,9 cm</p> <p>Highboard 4 R 2 Türen mit Gla und Holzfüllung, 1 Tür mit Glasfüllung, 2 Einlegeböden, 3 Glaseinlegeböden, 4 Schubkästen H 149,8 cm</p> <p>1 x 8944 3er Set LEStrahler 3 x 4574 1er Set LEGlaskantenbel. (Point) B 60 cm 3 x 92466 Indirekte LEKorpusbeleuchtung 2 R 3 x 4582 Spiegelrückwand 2 R / B 60 cm Schubkasteneinteilung siehe Seite 87. Vollauszug siehe Seite 85. Funkfernbedienung siehe Seite 88.</p>	à à à	à à à

Vorschläge

auch spiegelbildlich möglich = BestNr. mit G ergänzen z. B. 6634/G)

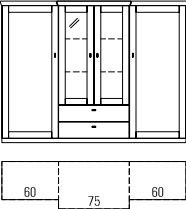
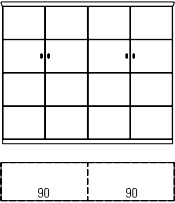
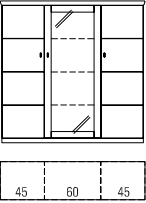
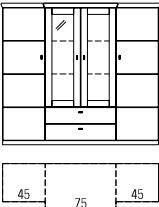
	BestNr. / Maße Beschreibung	PG 1	PG 2
	<p>52886 B 195,0 (60/75/60) cm (Abb.) 52887 B 210,0 (60/90/60) cm</p> <p>Highboard 4 R 2 Türen mit Holzfüllung, 6 Einlegeböden, 2 Schubkästen, 2 Türen mit Glasfüllung, 2 Glaseinlegeböden H 149,8, T 49,9 cm</p> <p>1 x 8943 2er Set LEStrahler 1 x 8030 2er Set LEGlaskantenbel. (Point) B 75 cm 1 x 92468 Indirekte LEKorpusbeleuchtung 3 R 1 x 8047 Spiegelrückwand 3 R / B 75 cm Schubkasteneinteilung siehe Seite 87. Funkfernbedienung siehe Seite 88.</p>		
	<p>51169 B 180,0 (90/90), T 40,3 cm (Abb.) 51170 B 180,0 (90/90), T 49,9 cm</p> <p>Highboard 4 R 4 Türen, 6 Einlegeböden H 149,8 cm</p> <p>1 x 8377 4er Set Innenschubkästen B 90 cm (hinter Türen)</p>		
	<p>51165 B 135,0 (45/45/45), T 40,3 cm 51166 B 150,0 (45/60/45), T 40,3 cm (Abb.)</p> <p>51167 B 135,0 (45/45/45), T 49,9 cm 51168 B 150,0 (45/60/45), T 49,9 cm</p> <p>Highboard 4 R 2 Türen, 6 Einlegeböden, 1 Tür mit Glasfüllung, 3 Glaseinlegeböden H 149,8 cm</p> <p>1 x 8942 1er Set LEStrahler 1 x 8036 4er Set LEGlaskantenbel. (Point) B 45 cm 1 x 4577 3er Set LEGlaskantenbel. (Point) B 60 cm 1 x 92470 Indirekte LEKorpusbeleuchtung 4 R 1 x 8045 Spiegelrückwand 3 R / B 45 cm 1 x 4583 Spiegelrückwand 3 R / B 60 cm 1 x 8374 4er Set Innenschubkästen B 45 cm (hinter Türen) Funkfernbedienung siehe Seite 88.</p>		
	<p>52890 B 165,0 (45/75/45) cm (Abb.) 52891 B 180,0 (45/90/45) cm</p> <p>Highboard 4 R 2 Türen, 6 Einlegeböden, 2 Schubkästen, 2 Türen mit Glasfüllung, 2 Glaseinlegeböden H 149,8, T 49,9 cm</p> <p>1 x 8943 2er Set LEStrahler 1 x 8030 2er Set LEGlaskantenbel. (Point) B 75 cm 1 x 92468 Indirekte LEKorpusbeleuchtung 3 R 1 x 8047 Spiegelrückwand 3 R / B 75 cm Schubkasteneinteilung siehe Seite 87. Funkfernbedienung siehe Seite 88.</p>		

Vorschläge

auch spiegelbildlich möglich = BestNr. mit G ergänzen z. B. 6634/G)

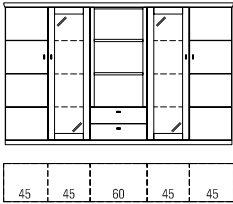
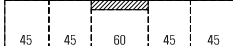
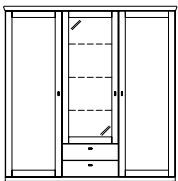
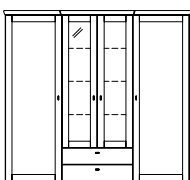
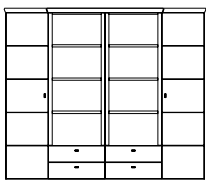
	BestNr. / Maße Beschreibung	PG 1	PG 2
 <p>51090</p>  <p>51187</p>	<p>51090 B 240,0 (45/45/60/45/45), T 40,3 cm 51187 B 240,0 (45/45/60/45/45), T 49,9 cm Highboard 4 R 2 Türen, 6 Einlegeböden, 2 Türen mit Glasfüllung, 6 Glaseinlegeböden, 2 Schubkästen, 2 Zwischenbauböden (nicht verstellbar) H 149,8 cm</p> <p>1 x 8943 2er Set LEStrahler 2 x 4576 3er Set LEGlaskantenbel. (Point) B 45 cm 2 x 8059 LEHolzbodenbeleuchtung B 60 cm 2 x 92470 Indirekte LEKorpusbeleuchtung 4 R 2 x 4584 Spiegelrückwand 4 R / B 45 cm Schubkasteneinteilung siehe Seite 87. Vollauszug siehe Seite 85. Funkfernbedienung siehe Seite 88.</p>	<p>à à à à</p>	<p>à à à à</p>
 <p>51091</p>	<p>51091 Highboard 5 R 2 Türen mit Holzfüllung, 8 Einlegeböden, 1 Tür mit Glasfüllung, 3 Glaseinlegeböden, 2 Schubkästen B 180,0 (60/60/60), H 185,0, T 40,3 cm</p> <p>1 x 8942 1er Set LEStrahler 1 x 4577 3er Set LEGlaskantenbel. (Point) B 60 cm 1 x 92470 Indirekte LEKorpusbeleuchtung 4 R 1 x 4585 Spiegelrückwand 4 R / B 60 cm Schubkasteneinteilung siehe Seite 87. Vollauszug siehe Seite 85. Funkfernbedienung siehe Seite 88.</p>		
 <p>52894</p> <p>52895</p> <p>Highboard 5 R</p>	<p>52894 B 195,0 (60/75/60) cm (Abb.) 52895 B 210,0 (60/90/60) cm Highboard 5 R 2 Türen mit Holzfüllung, 8 Einlegeböden, 2 Schubkästen, 2 Türen mit Glasfüllung, 3 Glaseinlegeböden H 185,0, T 49,9 cm</p> <p>1 x 8943 2er Set LEStrahler 1 x 8034 3er Set LEGlaskantenbel. (Point) B 75 cm 1 x 92470 Indirekte LEKorpusbeleuchtung 4 R 1 x 8051 Spiegelrückwand 4 R / B 75 cm Schubkasteneinteilung siehe Seite 87. Funkfernbedienung siehe Seite 88.</p>		
 <p>52917</p> <p>Highboard 5 R</p>	<p>52917 B 210,0 (45/60/60/45) cm Highboard 5 R 2 Türen, 8 Einlegeböden, 4 Schubkästen, 6 Böden (nicht verstellbar) H 185,0, T 49,9 cm</p> <p>6 x 8059 LEHolzbodenbeleuchtung B 60 cm Funkfernbedienung siehe Seite 88.</p>	<p>à</p>	<p>à</p>

Vorschläge

auch spiegelbildlich möglich = BestNr. mit G ergänzen z. B. 6634/G)

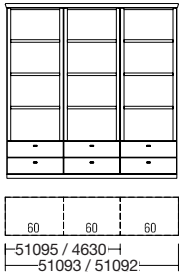
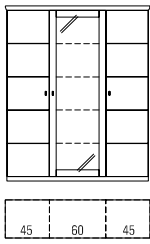
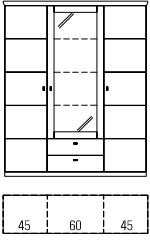
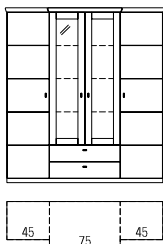
	BestNr. / Maße Beschreibung	PG 1	PG 2
	<p>51095 B 90,0 (45/45) cm 4630 B 120,0 (60/60) cm 51093 B 135,0 (45/45/45) cm 51092 B 180,0 (60/60/60) cm (Abb.)</p> <p>Korpusregal 5 R 4/6 Schubkästen, 6/9 Böden (nicht verstellbar)</p> <p>H 185,0, T 40,3 cm</p> <p>4 x 8058 LEHolzbodenbeleuchtung B 45 cm (für 51095) 4 x 8059 LEHolzbodenbeleuchtung B 60 cm (für 4630) 6 x 8058 LEHolzbodenbeleuchtung B 45 cm (für 51093) 6 x 8059 LEHolzbodenbeleuchtung B 60 cm (für 51092)</p>	<p>à à à à</p>	<p>à à à à</p>
	<p>51172 B 135,0 (45/45/45) cm 51173 B 150,0 (45/60/45) cm (Abb.)</p> <p>Highboard 5 R 2 Türen, 8 Einlegeböden, 1 Tür mit Glasfüllung, 4 Glaseinlegeböden</p> <p>H 185,0, T 40,3 cm</p> <p>1 x 8942 1er Set LEStrahler 1 x 8036 4er Set LEGlaskantenbel. (Point) B 45 cm 1 x 8037 4er Set LEGlaskantenbel. (Point) B 60 cm 1 x 92472 Indirekte LEKorpusbeleuchtung 5 R 1 x 8053 Spiegelrückwand 5 R / B 45 cm 1 x 8054 Spiegelrückwand 5 R / B 60 cm 1 x 8374 4er Set Innenschubkästen B 45 cm (hinter Türen) Funkfernbedienung siehe Seite 88.</p>		
	<p>55000 B 135,0 (45/45/45) cm 52999 B 150,0 (45/60/45) cm (Abb.)</p> <p>Highboard 5 R 2 Türen, 8 Einlegeböden, 2 Schubkästen, 1 Tür mit Glasfüllung, 3 Glaseinlegeböden</p> <p>H 185,0, T 40,3 cm</p> <p>1 x 8942 1er Set LEStrahler 1 x 4576 3er Set LEGlaskantenbel. (Point) B 45 cm 1 x 4577 3er Set LEGlaskantenbel. (Point) B 60 cm 1 x 92470 Indirekte LEKorpusbeleuchtung 4 R 1 x 4584 Spiegelrückwand 4 R / B 45 cm 1 x 4585 Spiegelrückwand 4 R / B 60 cm Schubkasteneinteilung siehe Seite 87. Funkfernbedienung siehe Seite 88.</p>		
	<p>52896 B 165,0 (45/75/45) cm (Abb.) 52897 B 180,0 (45/90/45) cm</p> <p>Highboard 5 R 2 Türen, 8 Einlegeböden, 2 Schubkästen, 2 Türen mit Glasfüllung, 3 Glaseinlegeböden</p> <p>H 185,0, T 49,9 cm</p> <p>1 x 8943 2er Set LEStrahler 1 x 8034 3er Set LEGlaskantenbel. (Point) B 75 cm 1 x 92470 Indirekte LEKorpusbeleuchtung 4 R 1 x 8051 Spiegelrückwand 4 R / B 75 cm Schubkasteneinteilung siehe Seite 87. Funkfernbedienung siehe Seite 88.</p>		

Vorschläge

auch spiegelbildlich möglich = BestNr. mit G ergänzen z. B. 6634/G

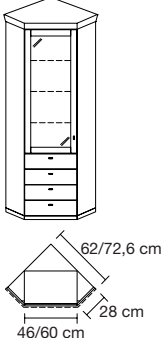
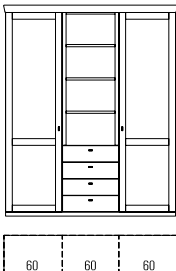
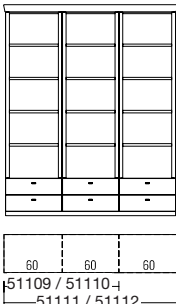
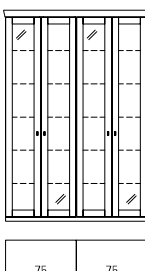
	BestNr. / Maße Beschreibung	PG 1	PG 2
	<p>52969 Korpus B 45,0 mit zwei Schubkästen und einer Glastür 51003 Korpus B 45,0 mit vier Schubkästen und einer Glastür Schenkelmaße 60,0 x 60,0 cm</p> <p>52970 Korpus B 60,0 mit zwei Schubkästen und einer Glastür 51004 Korpus B 60,0 mit vier Schubkästen und einer Glastür (Abb.) Schenkelmaße 70,6 x 70,6 cm</p> <p>Solitäreckvitrine (Kein Weiterbau möglich!) bestehend aus: 1 x Eckabdeckblatt, 2 x seitliche Verblendung (T 28,0 cm) 1 x Korpuselement 51080 / 51082 L (B 45,0 cm) oder 1 x Korpuselement 4696 / 4549 L (B 60,0 cm) H 223,2 cm</p> <p>Das Korpuselement kann gegen jedes 45 oder 60 cm breite Element in 6 Raster Höhe (außer gerundete Elemente) getauscht werden. Meh oder Minderberechnung beachten!</p> <p>LEStrahler siehe Seite 89. LEGlaskantenbeleuchtung (Point) siehe Seite 90. Indirekte LEKorpusbeleuchtung siehe Seite 89. Spiegelrückwand siehe Seite 86. Schubkasteneinteilung siehe Seite 87. Vollauszug siehe Seite 85. Funkfernbedienung siehe Seite 88.</p>		
	<p>52911</p> <p>2 Türen mit Holzfüllung, 8 Einlegeböden, 4 Schubkästen, 3 Böden (nicht verstellbar) B 180,0, H 223,2, T 40,6 cm</p> <p>2 x 8059 LEHolzbodenbeleuchtung B 60 cm Schubkasteneinteilung siehe Seite 87. Vollauszug siehe Seite 85.</p>	à	à
	<p>51109 B 90,0 (45/45) cm 51110 B 120,0 (60/60) cm 51111 B 135,0 (45/45/45) cm 51112 B 180,0 (60/60/60) cm (Abb.)</p> <p>Korpusregal 6 R 4/6 Schubkästen, 8/12 Zwischenbauböden (nicht verstellbar) H 223,2, T 40,6 cm</p> <p>8 x 8058 LEHolzbodenbeleuchtung B 45 cm (für 51109) 8 x 8059 LEHolzbodenbeleuchtung B 60 cm (für 51110) 12 x 8058 LEHolzbodenbeleuchtung B 45 cm (für 51111) 12 x 8059 LEHolzbodenbeleuchtung B 60 cm (für 51112)</p>	à à à à	à à à à
	<p>52898</p> <p>Vitrine 6 R 4 Türen mit Glasfüllung, 10 Glaseinlegeböden B 150,0, H 223,2, T 40,6 cm</p> <p>1 x 8945 4er Set LEStrahler 2 x 8076 5er Set LEGlaskantenbel. (Point) B 75 cm 2 x 92474 Indirekte LEKorpusbeleuchtung 6 R 2 x 8161 Spiegelrückwand 6 R / B 75 cm Funkfernbedienung siehe Seite 88.</p>	à à à	à à à

Vorschläge

(auch spiegelbildlich möglich = BestNr. mit G ergänzen z. B. 6634/G)

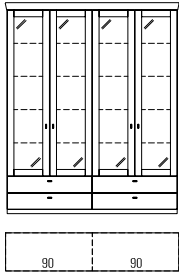
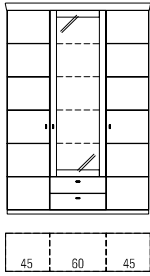
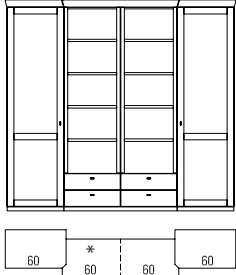
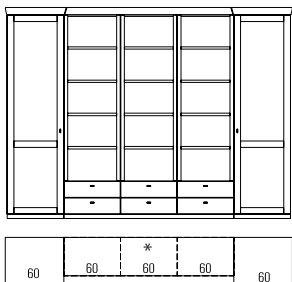
	BestNr. / Maße Beschreibung	PG 1	PG 2
	<p>51113 Vitrine 6 R 4 Türen mit Glasfüllung, 8 Glaseinlegeböden, 4 Schubkästen B 180, H 223,2, T 40,6 cm</p> <p>1 x 8945 4er Set LEStrahler 2 x 8063 4er Set LEGlaskantenbel. (Point) B 90 cm oder 8 x 4611 LEHolzbodenbeleuchtung B 90 cm 2 x 92472 Indirekte LEKorpusbeleuchtung 5 R 2 x 8064 Spiegelrückwand 5 R / B 90 cm Schubkasteneinteilung siehe Seite 87. Vollauszug siehe Seite 85. Funkfernbedienung siehe Seite 88.</p>	à à à à	à à à à
	<p>51177 B 135,0 cm (45/45/45) 51178 B 150,0 cm (45/60/45) (Abb.) 2 Türen, 10 Einlegeböden, 1 Tür mit Glasfüllung, 4 Glaseinlegeböden, 2 Schubkästen H 223,2, T 40,6 cm</p> <p>1 x 8942 1er Set LEStrahler 1 x 8036 4er Set LEGlaskantenbel. (Point) B 45 cm 1 x 8037 4er Set LEGlaskantenbel. (Point) B 60 cm 1 x 92472 Indirekte LEKorpusbeleuchtung 5 R 1 x 8053 Spiegelrückwand 5 R / B 45 cm 1 x 8054 Spiegelrückwand 5 R / B 60 cm Schubkasteneinteilung siehe Seite 87. Vollauszug siehe Seite 85. Funkfernbedienung siehe Seite 88.</p>		
	<p>52912 B 180,0 (60/60/60) cm, mit 1 Regal * bestehend aus: 1 x 4541, 1 x 4689, 1 x 4542</p> <p>4642 B 240,0 (60/60/60/60) cm, mit 2 Regalen * (Abb.) bestehend aus: 1 x 4541, 2 x 4689, 1 x 4542 H 223,2, T 50,2 cm</p> <p>8 x 8059 LEHolzbodenbeleuchtung B 60 cm Schubkasteneinteilung siehe Seite 87. Vollauszug siehe Seite 85. Funkfernbedienung siehe Seite 88.</p>	à	à
	<p>52900 B 180,0 (60/60/60) cm (mit 1 Regal*) bestehend aus: 1 x 51333, 1 x 4689, 1 x 51334</p> <p>52901 B 240,0 (60/60/60/60) cm (mit 2 Regalen*) bestehend aus: 1 x 51333, 2 x 4689, 1 x 51334</p> <p>52902 B 300,0 (60/60/60/60/60) cm (mit 3 Regalen*) (Abb.) bestehend aus: 1 x 51333, 3 x 4689, 1 x 51334 H 223,2, T 50,2 cm</p> <p>LEHolzbodenbeleuchtung siehe Seite 90. Schubkasteneinteilung siehe Seite 87. Funkfernbedienung siehe Seite 88.</p>	(VZ) (VZ) (VZ)	(VZ) (VZ) (VZ)

Vorschläge

(auch spiegelbildlich möglich = BestNr. mit G ergänzen z. B. 6634/G)

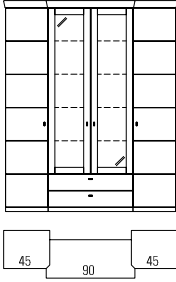
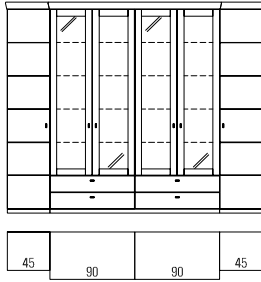
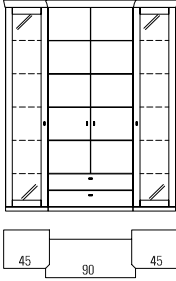
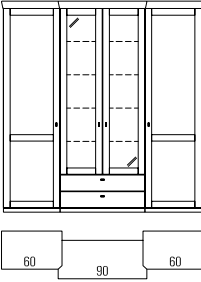
	BestNr. / Maße Beschreibung	PG 1	PG 2
	<p>4633</p> <p>2 Türen, 2 Türen mit Glasfüllung, 2 Schubkästen, 10 Einlegeböden, 4 Glaseinlegeböden B 180,0, H 223,2, T 50,2 cm</p> <p>1 x 8943 2er Set LEStrahler 1 x 8063 4er Set LEGlaskantenbel. (Point) B 90 cm 1 x 92472 Indirekte LEKorpusbeleuchtung 5 R 1 x 8064 Spiegelrückwand 5 R / B 90 cm Schubkasteneinteilung siehe Seite 87. Vollauszug siehe Seite 85. Funkfernbedienung siehe Seite 88.</p>		
	<p>55066</p> <p>2 Türen, 4 Türen mit Glasfüllung, 4 Schubkästen, 10 Einlegeböden, 8 Glaseinlegeböden B 270,0, H 223,2, T 50,2 cm</p> <p>1 x 8945 4er Set LEStrahler 2 x 8063 4er Set LEGlaskantenbel. (Point) B 90 cm 2 x 92472 Indirekte LEKorpusbeleuchtung 5 R 2 x 8064 Spiegelrückwand 5 R / B 90 cm Schubkasteneinteilung siehe Seite 87. Vollauszug siehe Seite 85. Funkfernbedienung siehe Seite 88.</p>	(VZ)	(VZ)
	<p>51179 B 180,0 cm (45/90/45) (Abb.) 51180 B 210,0 cm (60/90/60)</p> <p>2 Türen mit Glasfüllung, 10 Glaseinlegeböden, 2 Türen, 4 Einlegeböden, 2 Schubkästen H 223,2, T 50,2 cm</p> <p>1 x 8943 2er Set LEStrahler 2 x 8039 5er Set LEGlaskantenbel. (Point) B 45 cm 2 x 4579 5er Set LEGlaskantenbel. (Point) B 60 cm 2 x 92474 Indirekte LEKorpusbeleuchtung 6 R 2 x 7340 Spiegelrückwand 6 R / B 45 cm 2 x 4587 Spiegelrückwand 6 R / B 60 cm Schubkasteneinteilung siehe Seite 87. Vollauszug siehe Seite 85. Funkfernbedienung siehe Seite 88.</p>	à à à à	à à à à
	<p>55001 B 195,0 (60/75/60) cm 55002 B 210,0 (60/90/60) cm (Abb.)</p> <p>2 Türen mit Holzfüllung, 10 Einlegeböden, 2 Schubkästen, 2 Türen mit Glasfüllung, 4 Glaseinlegeböden H 223,2, T 50,2 cm</p> <p>1 x 8943 2er Set LEStrahler 1 x 8038 4er Set LEGlaskantenbel. (Point) B 75 cm 1 x 8063 4er Set LEGlaskantenbel. (Point) B 90 cm 1 x 92472 Indirekte LEKorpusbeleuchtung 5 R 1 x 8055 Spiegelrückwand 5 R / B 75 cm 1 x 8064 Spiegelrückwand 5 R / B 90 cm Schubkasteneinteilung siehe Seite 87. Vollauszug siehe Seite 85. Funkfernbedienung siehe Seite 88.</p>		

Vorschläge

(auch spiegelbildlich möglich = BestNr. mit G ergänzen z. B. 6634/G)

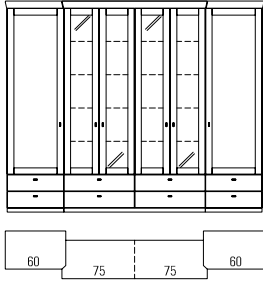
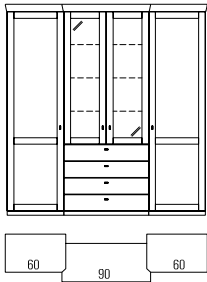
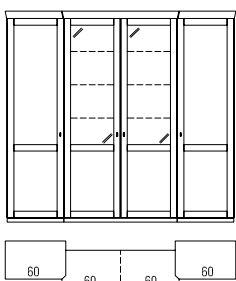
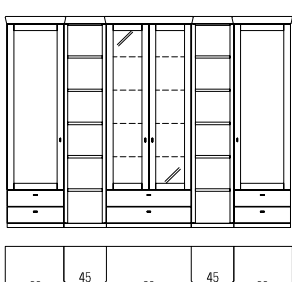
	BestNr. / Maße Beschreibung	PG 1	PG 2
	<p>52968 B 270,0 (60/75/75/60) cm</p> <p>2 Türen mit Holzfüllung, 8 Einlegeböden, 4 Türen mit Glasfüllung, 8 Glaseinlegeböden, 8 Schubkästen</p> <p>H 223,2, T 50,2 cm</p> <p>1 x 8945 4er Set LEStrahler 2 x 8038 4er Set LEGlaskantenbel. (Point) B 75 cm 2 x 92472 Indirekte LEKorpusbeleuchtung 5 R 2 x 8055 Spiegelrückwand 5 R / B 75 cm Schubkasteneinteilung siehe Seite 87. Vollauszug siehe Seite 85. Funkfernbedienung siehe Seite 88.</p>	<p>à à à</p>	<p>à à à</p>
	<p>4427</p> <p>2 Türen mit Holzfüllung, 2 Türen mit Glasfüllung, 4 Schubkästen, 10 Einlegeböden, 3 Glaseinlegeböden</p> <p>B 210,0, H 223,2, T 50,2 cm</p> <p>1 x 8943 2er Set LEStrahler 1 x 4578 3er Set LEGlaskantenbel. (Point) B 90 cm 1 x 92470 Indirekte LEKorpusbeleuchtung 4 R 1 x 4586 Spiegelrückwand 4 R / B 90 cm Schubkasteneinteilung siehe Seite 87. Vollauszug siehe Seite 85. Funkfernbedienung siehe Seite 88.</p>		
	<p>4409</p> <p>2 Türen mit Holzfüllung, 2 Türen mit Gla und Holzfüllung, 14 Einlegeböden, 6 Glaseinlegeböden</p> <p>B 240,0, H 223,2, T 50,2 cm</p> <p>1 x 8943 2er Set LEStrahler 2 x 4577 3er Set LEGlaskantenbel. (Point) B 60 cm 2 x 92470 Indirekte LEKorpusbeleuchtung 4 R 2 x 4585 Spiegelrückwand 4 R / B 60 cm 1 x 8375 4er Set Innenschubkästen B 60 cm (hinter Türen) Funkfernbedienung siehe Seite 88.</p>	<p>à à à</p>	<p>à à à</p>
	<p>52903 bestehend aus: 1 x 51335, 2 x 4685, 1 x 51359, 1 x 51336</p> <p>B 300,0, H 223,2, T 50,2 cm</p> <p>1 x 8943 2er Set LEStrahler 1 x 8063 4er Set LEGlaskantenbel. (Point) B 90 cm 1 x 92472 Indirekte LEKorpusbeleuchtung 5 R 1 x 8064 Spiegelrückwand 5 R / B 90 cm 6 x 8058 LEHolzbodenbeleuchtung B 45 cm Schubkasteneinteilung siehe Seite 87. Funkfernbedienung siehe Seite 88.</p>	<p>(VZ)</p> <p>à</p>	<p>(VZ)</p> <p>à</p>

Vorschläge

auch spiegelbildlich möglich = BestNr. mit G ergänzen z. B. 6634/G

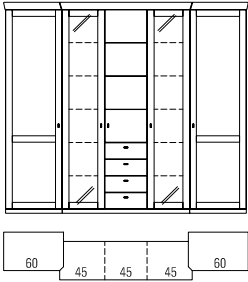
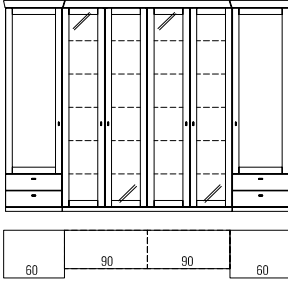
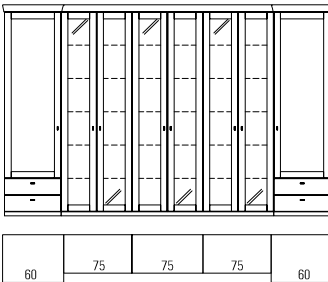
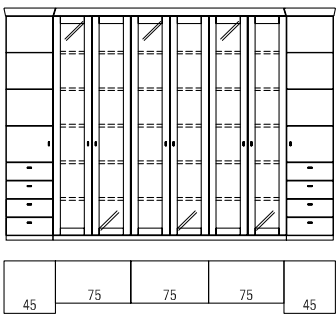
	BestNr. / Maße Beschreibung	PG 1	PG 2
	<p>51181 B 255,0 (60/45/45/45/60) cm (Abb.) bestehend aus: 1 x 4541, 1 x 51078, 1 x 4540, 1 x 51079, 1 x 4542</p> <p>51182 B 285,0 (60/60/45/60/60) cm bestehend aus: 1 x 4541, 1 x 4545, 1 x 4540, 1 x 4546, 1 x 4542 H 223,2, T 50,2 cm</p> <p>1 x 8943 2er Set LEStrahler 2 x 8039 5er Set LE Glaskantenbel. (Point) B 45 cm 2 x 4579 5er Set LE Glaskantenbel. (Point) B 60 cm 2 x 92474 Indirekte LEKorpusbeleuchtung 6 R 2 x 7340 Spiegelrückwand 6 R / B 45 cm 2 x 4587 Spiegelrückwand 6 R / B 60 cm Schubkasteneinteilung siehe Seite 87. Vollauszug siehe Seite 85. Funkfernbedienung siehe Seite 88.</p>	(VZ)	(VZ)
	<p>51183 B 270,0 (60/75/75/60) cm bestehend aus: 1 x 51335, 2 x 51354, 1 x 51336</p> <p>51184 B 300,0 (60/90/90/60) cm (Abb.) bestehend aus: 1 x 51335, 2 x 4551, 1 x 51336 H 223,2, T 50,2 cm</p> <p>1 x 8945 4er Set LEStrahler 2 x 8076 5er Set LE Glaskantenbel. (Point) B 75 cm 2 x 4580 5er Set LE Glaskantenbel. (Point) B 90 cm 6 x 8979 LEHolzbodenbeleuchtung B 75 cm 6 x 4611 LEHolzbodenbeleuchtung B 90 cm 2 x 92474 Indirekte LEKorpusbeleuchtung 6 R 2 x 8161 Spiegelrückwand 6 R / B 75 cm 2 x 4588 Spiegelrückwand 6 R / B 90 cm Vollauszug siehe Seite 85. Funkfernbedienung siehe Seite 88.</p>		
	<p>52974 B 345,0 (60/75/75/75/60) cm bestehend aus: 1 x 51335, 3 x 51354, 1 x 51336 H 223,2, T 50,2 cm</p> <p>1 x 8945 4er Set LEStrahler 1 x 8943 2er Set LEStrahler 3 x 8076 5er Set LE Glaskantenbel. (Point) B 75 cm 3 x 92474 Indirekte LEKorpusbeleuchtung 6 R 3 x 8161 Spiegelrückwand 6 R / B 75 cm Vollauszug siehe Seite 85. Funkfernbedienung siehe Seite 88.</p>		
	<p>52833 bestehend aus: 1 x 51331, 3 x 51354, 1 x 51332 B 315,0, H 223,2, T 50,2 cm</p> <p>3 x 8943 2er Set LEStrahler 3 x 8076 5er Set LE Glaskantenbel. (Point) B 75 cm 3 x 92474 Indirekte LEKorpusbeleuchtung 6 R 3 x 8161 Spiegelrückwand 6 R / B 75 cm 9 x 8979 LEHolzbodenbeleuchtung B 75 cm Funkfernbedienung siehe Seite 88.</p>	(VZ)	(VZ)

Vorschläge

(auch spiegelbildlich möglich = BestNr. mit G ergänzen z. B. 6634/G)

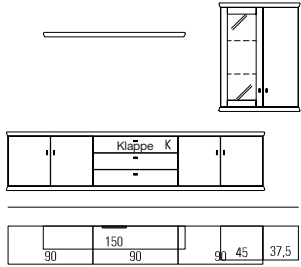
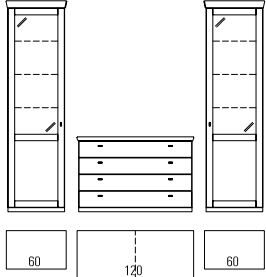
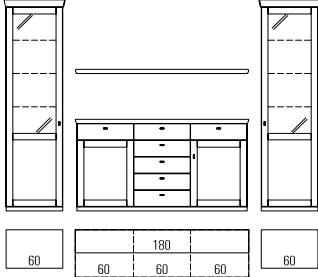
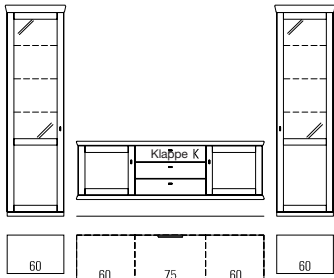
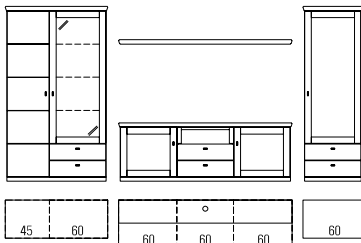
	BestNr. / Maße Beschreibung	PG 1	PG 2
	<p>55068 bestehend aus: 1 x 52982, 1 x 4482, 1 x 51036, 1 x 52616 B 307,5, H 215,7, T 40,3 cm</p> <p>1 x 8942 1er Set LEStrahler 1 x 8028 2er Set LEGlaskantenbel. (Point) B 45 cm 1 x 92468 Indirekte LEKorpusbeleuchtung 3 R 1 x 8045 Spiegelrückwand 3 R / B 45 cm 1 x 91195 THalterung mit Wandbefestigungsplatte und Holzblende 1 x 8189 Infrarot Repeater Schubkasteneinteilung siehe Seite 87. Funkfernbedienung siehe Seite 88.</p>	(VZ)	(VZ)
	<p>6647 bestehend aus: 1 x 4547, 1 x 4378, 1 x 4548 B 270,0, H 223,2, T 49,9 cm</p> <p>2 x 8942 1er Set LEStrahler 2 x 4577 3er Set LEGlaskantenbel. (Point) B 60 cm 2 x 92470 Indirekte LEKorpusbeleuchtung 4 R 2 x 4585 Spiegelrückwand 4 R / B 60 cm Schubkasteneinteilung siehe Seite 87. Funkfernbedienung siehe Seite 88.</p>		
	<p>52915 bestehend aus: 1x 4547, 1x 4392, 1x 4395, 1x 4393, 1x 4447, 1x 4548 B 330,0, H 223,2, T 49,9 cm</p> <p>Gegen 2 x 8942 1er Set LEStrahler 2 x 4577 3er Set LEGlaskantenbel. (Point) B 60 cm 2 x 92470 Indirekte LEKorpusbeleuchtung 4 R 2 x 4585 Spiegelrückwand 4 R / B 60 cm 2 x 8375 4er Set Innenschubkästen B 60 cm (hinter Türen) Schubkasteneinteilung siehe Seite 87. Funkfernbedienung siehe Seite 88.</p>	(VZ)	(VZ)
	<p>52864 bestehend aus: 1 x 4547, 1 x 5882, 1 x 52768, 1 x 5883, 1 x 4548 B 345,0, H 223,2, T 49,9 cm</p> <p>2 x 8942 1er Set LEStrahler 2 x 4577 3er Set LEGlaskantenbel. (Point) B 60 cm 2 x 92470 Indirekte LEKorpusbeleuchtung 4 R 2 x 4585 Spiegelrückwand 4 R / B 60 cm 1 x 8375 4er Set Innenschubkästen B 60 cm (hinter Türen) 1 x 91195 THalterung 1 x 8189 Infrarot Repeater Funkfernbedienung siehe Seite 88.</p>	(VZ)	(VZ)
	<p>55036 bestehend aus: 1 x 4640, 1 x 55031, 1 x 4447, 1 x 4305 B 375,0, H 185,0, T 49,9 cm</p> <p>1 x 8942 1er Set LEStrahler 1 x 4577 3er Set LEGlaskantenbel. (Point) B 60 cm 1 x 92470 Indirekte LEKorpusbeleuchtung 4 R 1 x 4585 Spiegelrückwand 4 R / B 60 cm 1 x 8371 3er Set Innenschubkästen B 60 cm (hinter Türen) Funkfernbedienung siehe Seite 88.</p>		

Vorschläge

(auch spiegelbildlich möglich = BestNr. mit G ergänzen z. B. 6634/G)

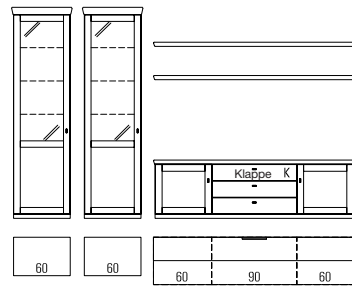
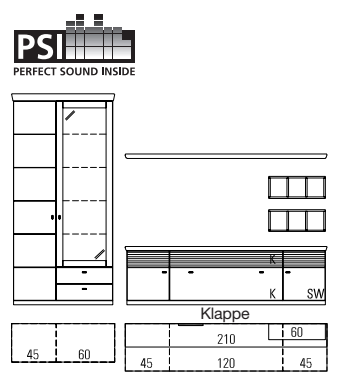
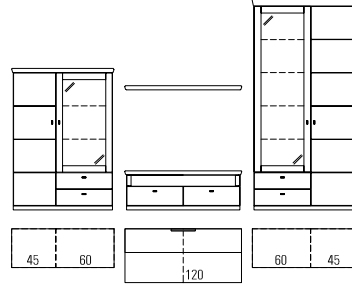
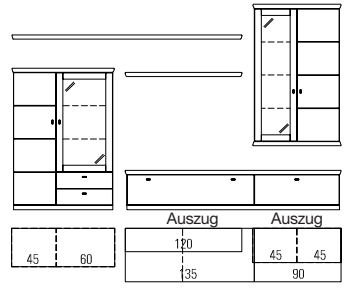
	BestNr. / Maße Beschreibung	PG 1	PG 2
	<p>52913 bestehend aus: 2x 4547, 1x 5861, 1x 51224, 1x 5862, 2x 4448 B 360,0, H 223,2, T 49,9 cm</p> <p>2 x 8942 1er Set LEStrahler 2 x 4577 3er Set LEGlaskantenbel. (Point) B 60 cm 2 x 92470 Indirekte LEKorpusbeleuchtung 4 R 2 x 4585 Spiegelrückwand 4 R / B 60 cm 1 x 8189 Infrarot Repeater Funkfernbedienung siehe Seite 88.</p>	(VZ)	(VZ)
	<p>52860 bestehend aus: 1 x 4311, 1 x 52837, 2 x 92118, 1 x 4448 B 330,0, H 223,2, T 49,9 cm</p> <p>1 x 8942 1er Set LEStrahler 1 x 8037 4er Set LEGlaskantenbel. (Point) B 60 cm 1 x 92472 Indirekte LEKorpusbeleuchtung 5 R 1 x 8054 Spiegelrückwand 5 R / B 60 cm 1 x 92134 Infrarot Repeater (1 Empfänger / 2 Sender) Funkfernbedienung siehe Seite 88.</p>	(VZ)	(VZ)
	<p>4631 bestehend aus: 1 x 4300, 1 x 4484, 1 x 4481, 1 x 4310 B 360,0, H 223,2, T 56,3 cm</p> <p>2 x 8942 1er Set LEStrahler 1 x 4575 2er Set LEGlaskantenbel. (Point) B 60 cm 1 x 8037 4er Set LEGlaskantenbel. (Point) B 60 cm 1 x 92468 Indirekte LEKorpusbeleuchtung 3 R 1 x 92472 Indirekte LEKorpusbeleuchtung 5 R 1 x 4583 Spiegelrückwand 3 R / B 60 cm 1 x 8054 Spiegelrückwand 5 R / B 60 cm 2 x 93932 CD/DVEinteilung B 60 / T 56,3 cm (für B 120) Funkfernbedienung siehe Seite 88.</p>	(VZ)	(VZ)
	<p>51117 B 330,0 (mit Unterteil B 120,0) cm bestehend aus: 1 x 4301, 1 x 51023, 1 x 51021, 1 x 51088, 1 x 51042, 1 x 51039, 1 x 90852</p> <p>52919 B 345,0 (mit Unterteil B 135,0) cm (Abb.) bestehend aus: 1 x 4301, 1 x 75218, 1 x 51021, 1 x 4481, 1 x 51042, 1 x 51039, 1 x 4449 H 223,2, T 56,3 cm</p> <p>2 x 8942 1er Set LEStrahler 1 x 4575 2er Set LEGlaskantenbel. (Point) B 60 cm 1 x 4576 3er Set LEGlaskantenbel. (Point) B 45 cm 1 x 92468 Indirekte LEKorpusbeleuchtung 3 R 1 x 92470 Indirekte LEKorpusbeleuchtung 4 R 1 x 4584 Spiegelrückwand 4 R / B 45 cm 1 x 4583 Spiegelrückwand 3 R / B 60 cm 2 x 93932 CD/DVEinteilung B 60 / T 56,3 cm (für B 120) 2 x 93933 CD/DVEinteilung B 67,5 / T 56,3 cm (für B 135) 1 x 8002 CD/DVEinteilung B 90 / T 56,3 cm 1 x 94078 Innenschubkasten B 90 cm 1 x 7342 Innenschubkasten B 120 cm 1 x 90130 Innenschubkasten B 135 cm Funkfernbedienung siehe Seite 88.</p>	(VZ)	(VZ)

Vorschläge

auch spiegelbildlich möglich = BestNr. mit G ergänzen z. B. 6634/G)

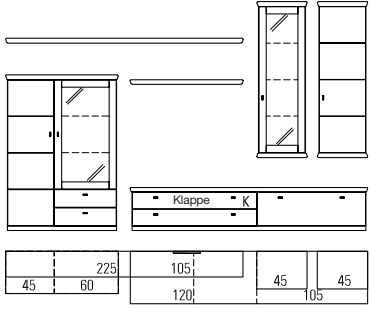
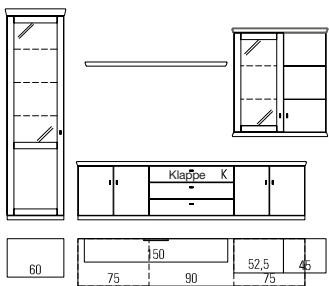
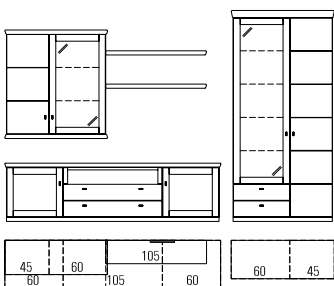
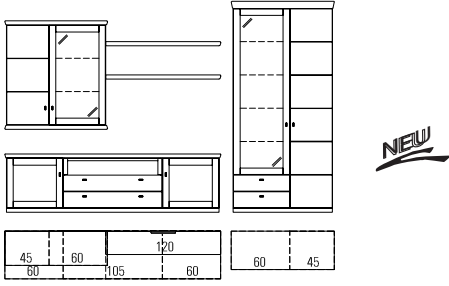
	BestNr. / Maße Beschreibung	PG 1	PG 2
	<p>52831 bestehend aus: 1 x 4300, 1 x 52733, 1 x 51206, 1 x 51088, 1 x 90852, 1 x 51043, 1 x 51039 B 345,0, H 220,2, T 49,9 cm</p> <p>2 x 8942 1er Set LEStrahler 1 x 4575 2er Set LEGlaskantenbel. (Point) B 60 cm 1 x 4576 3er Set LEGlaskantenbel. (Point) B 45 cm 1 x 92468 Indirekte LEKorpusbeleuchtung 3 R 1 x 92470 Indirekte LEKorpusbeleuchtung 4 R 1 x 4583 Spiegelrückwand 3 R / B 60 cm 1 x 4584 Spiegelrückwand 4 R / B 45 cm 1 x 8189 Infrarot Repeater 1 x 91141 Innenschubkasten B 105 cm 2 x 93928 CD/DVEinteilung B 52,5 / T 49,9 cm (für B 105) THalterung siehe Seite 84. Funkfernbedienung siehe Seite 88.</p>	(VZ)	(VZ)
	<p>55065 bestehend aus: 1 x 4547, 2 x 52626, 1 x 51224, 1 x 89031, 1 x 51033, 1 x 4482 B 337,5, H 223,2, T 49,9 cm</p> <p>2 x 8942 1er Set LEStrahler 1 x 94000 3er Set LE Glasbodenbel. (Indirekt) B 60 cm 1 x 93993 2er Set LE Glasbodenbel. (Indirekt) B 52,5 cm 1 x 92470 Indirekte LEKorpusbeleuchtung 4 R 1 x 92468 Indirekte LEKorpusbeleuchtung 3 R 1 x 4585 Spiegelrückwand 4 R / B 60 cm 1 x 94035 Spiegelrückwand 3 R / B 52,5 cm 1 x 8189 Infrarot Repeater THalterung siehe Seite 84. Funkfernbedienung siehe Seite 88.</p>	(VZ)	(VZ)
	<p>55037 bestehend aus: 1 x 55034, 1 x 4463, 2 x 51088, 1 x 4310 B 345,0, H 223,2, T 49,9 cm</p> <p>2 x 8942 1er Set LEStrahler 1 x 8037 4er Set LEGlaskantenbel. (Point) B 60 cm 1 x 4575 2er Set LEGlaskantenbel. (Point) B 60 cm 1 x 92468 Indirekte LEKorpusbeleuchtung 3 R 1 x 92472 Indirekte LEKorpusbeleuchtung 5 R 1 x 4583 Spiegelrückwand 3 R / B 60 cm 1 x 8054 Spiegelrückwand 5 R / B 60 cm Funkfernbedienung siehe Seite 88.</p>	(VZ)	(VZ)
	<p>55067 bestehend aus: 1 x 55034, 1 x 4463, 2 x 4481, 1 x 4310 B 345,0, H 223,2, T 49,9 cm</p> <p>2 x 8942 1er Set LEStrahler 1 x 4575 2er Set LEGlaskantenbel. (Point) B 60 cm 1 x 8037 4er Set LEGlaskantenbel. (Point) B 60 cm 1 x 92468 Indirekte LEKorpusbeleuchtung 3 R 1 x 92472 Indirekte LEKorpusbeleuchtung 5 R 1 x 4583 Spiegelrückwand 3 R / B 60 cm 1 x 8054 Spiegelrückwand 5 R / B 60 cm Funkfernbedienung siehe Seite 88.</p>	(VZ)	(VZ)

Vorschläge

auch spiegelbildlich möglich = BestNr. mit G ergänzen z. B. 6634/G

	BestNr. / Maße Beschreibung	PG 1	PG 2
	<p>52914 bestehend aus: 1x 4311, 1x 5861, 1x 51228, 1x 5862, 1x 80245, 1x 4464 B 360,0, H 223,2, T 49,9 cm</p> <p>2 x 8942 1er Set LEStrahler 1 x 8037 4er Set LE Glaskantenbel. (Point) B 60 cm 1 x 4575 2er Set LE Glaskantenbel. (Point) B 60 cm 1 x 92468 Indirekte LEKorpusbeleuchtung 3 R 1 x 92472 Indirekte LEKorpusbeleuchtung 5 R 1 x 4583 Spiegelrückwand 3 R / B 60 cm 1 x 8054 Spiegelrückwand 5 R / B 60 cm 1 x 8189 Infrarot Repeater Funkfernbedienung siehe Seite 88.</p>	(VZ)	(VZ)
	<p>55038 bestehend aus: 1 x 5861, 1 x 51228, 1 x 5862, 1 x 4463, 2 x 4481, 1 x 4310 B 360,0, H 223,2, T 49,9 cm</p> <p>2 x 8942 1er Set LEStrahler 1 x 8037 4er Set LE Glaskantenbel. (Point) B 60 cm 1 x 4575 2er Set LE Glaskantenbel. (Point) B 60 cm 1 x 92468 Indirekte LEKorpusbeleuchtung 3 R 1 x 92472 Indirekte LEKorpusbeleuchtung 5 R 1 x 4583 Spiegelrückwand 3 R / B 60 cm 1 x 8054 Spiegelrückwand 5 R / B 60 cm 1 x 8189 Infrarot Repeater Funkfernbedienung siehe Seite 88.</p>	(VZ)	(VZ)
	<p>55039 B 360,0 (mit Korpuselement B 120,0) cm bestehend aus: 1 x 4311, 1 x 51234, 1 x 4481, 1 x 4662, 1 x 4669</p> <p>55040 B 375,0 (mit Korpuselement B 135,0) cm (Abb.) bestehend aus: 1 x 4311, 1 x 33814, 1 x 80245, 1 x 4662, 1 x 4669 H 223,2, T 49,9 cm</p> <p>1 x 8942 1er Set LEStrahler 1 x 8037 4er Set LE Glaskantenbel. (Point) B 60 cm 1 x 92472 Indirekte LEKorpusbeleuchtung 5 R 1 x 8054 Spiegelrückwand 5 R / B 60 cm 2 x 8059 LE Holzbodenbeleuchtung B 60 cm Funkfernbedienung siehe Seite 88.</p>	(VZ)	(VZ)
	<p>52904 bestehend aus: 1 x 4371, 1 x 51079, 1 x 77216, 1 x 5874, 1 x 52764, 1 x 4448 B 345,0, H 223,2, T 49,9 cm</p> <p>1 x 8942 1er Set LEStrahler 1 x 8039 5er Set LE Glaskantenbel. (Point) B 45 cm 1 x 92474 Indirekte LEKorpusbeleuchtung 6 R 1 x 7340 Spiegelrückwand 6 R / B 45 cm 2 x 93930 CD/DVEinteilung B 67,5 / T 49,9 cm (für B 135) Schubkasteneinteilung siehe Seite 87. Funkfernbedienung siehe Seite 88.</p>	(VZ)	(VZ)

Vorschläge

auch spiegelbildlich möglich = BestNr. mit G ergänzen z. B. 6634/G)

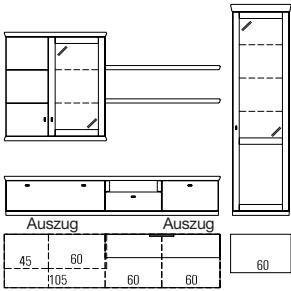
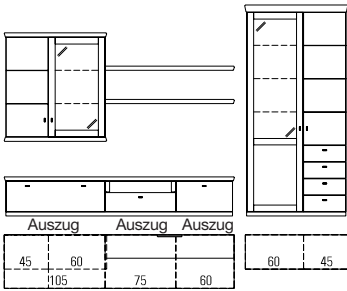
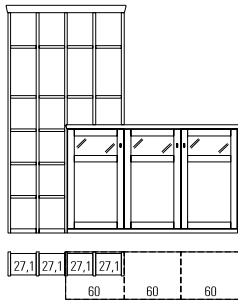
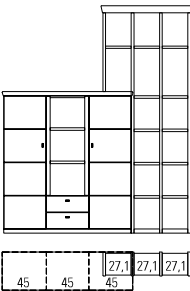
	BestNr. / Maße Beschreibung	PG 1	PG 2
	<p>4415 bestehend aus: 1 x 4463, 1 x 4486, 2 x 4481, 1 x 4548 B 300,0, H 223,2, T 56,3 cm</p> <p>2 x 8942 1er Set LEStrahler 1 x 4575 2er Set LEGlaskantenbel. (Point) B 60 cm 1 x 4577 3er Set LEGlaskantenbel. (Point) B 60 cm 1 x 92468 Indirekte LEKorpusbeleuchtung 3 R 1 x 92470 Indirekte LEKorpusbeleuchtung 4 R 1 x 4583 Spiegelrückwand 3 R / B 60 cm 1 x 4585 Spiegelrückwand 4 R / B 60 cm 2 x 93931 CD/DVEinteilung B 52,5 / T 56,3 cm (für B 105) 2 x 4594 CD/DVEinteilung B 60 / T 56,3 cm 2 x 4592 Innenschubkasten B 60 cm (für Unterteil) 1 x 4593 Innenschubkasten B 45 cm (für Unterteil) Funkfernbedienung siehe Seite 88.</p>	(VZ)	(VZ)
	<p>4629 B 345,0 (mit Unterteil B 105,0/60,0/60,0) cm bestehend aus: 1 x 4463, 1 x 4486, 2 x 4481, 1 x 4553</p> <p>52921 B 360,0 (mit Unterteil B 105,0/75,0/60,0) cm (Abb.) bestehend aus: 1 x 4463, 1 x 51022, 1 x 51015, 1 x 51019, 2 x 80245, 1 x 4553 H 223,2, T 56,3 cm</p> <p>2 x 8942 1er Set LEStrahler 1 x 4575 2er Set LEGlaskantenbel. (Point) B 60 cm 1 x 4577 3er Set LEGlaskantenbel. (Point) B 60 cm 1 x 92468 Indirekte LEKorpusbeleuchtung 3 R 1 x 92470 Indirekte LEKorpusbeleuchtung 4 R 1 x 4583 Spiegelrückwand 3 R / B 60 cm 1 x 4585 Spiegelrückwand 4 R / B 60 cm 2 x 93931 CD/DVEinteilung B 52,5 / T 56,3 cm (für B 105) 1 x 4594 CD/DVEinteilung B 60 / T 56,3 cm 1 x 7281 CD/DVEinteilung B 75 / T 56,3 cm 2 x 4592 Innenschubkasten B 60 cm (für Unterteil) 1 x 4593 Innenschubkasten B 45 cm (für Unterteil) Funkfernbedienung siehe Seite 88.</p>	(VZ)	(VZ)
	<p>52863 bestehend aus: 3 x 7151, 3 x 7303, 2 x 1107, 14 x 1106, 1 x 75347, 1 x 4340 B 246,9, H 240,8, T 49,9 cm</p> <p>1 x 8944 3er Set LEStrahler 3 x 4581 Spiegelrückwand 1 R / B 60 cm 3 x 92464 Indirekte LEKorpusbeleuchtung 1 R Funkfernbedienung siehe Seite 88.</p>		
	<p>52996 Highboardkombination bestehend aus: 1 x 52998, 1 x 52997</p> <p>52998 Highboard bestehend aus: 1 x 4518, 1 x 4652, 1 x 4519</p> <p>52997 Aufsatzregal bestehend aus: 3 x 7151, 1 x 7303, 2 x 1107, 11 x 1106, 1 x 75347 B 197,9, H 240,8, T 40,3 cm</p> <p>2 x 8058 LEHolzbodenbeleuchtung B 45 cm Funkfernbedienung siehe Seite 88.</p>	(VZ)	(VZ)

Vorschläge

auch spiegelbildlich möglich = BestNr. mit G ergänzen z. B. 6634/G

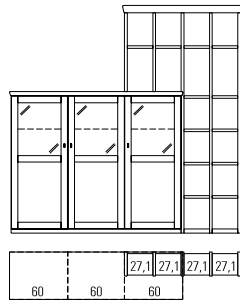
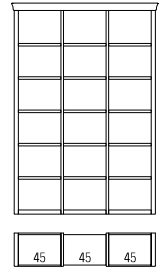
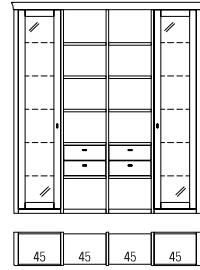
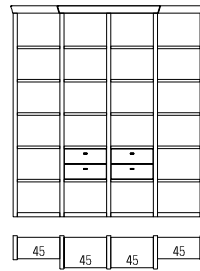
	BestNr. / Maße Beschreibung	PG 1	PG 2
	<p>52972 Highboardkombination bestehend aus: 1 x 6646, 3 x 7151, 2 x 7303, 2 x 1107, 12 x 1106, 1 x 75347</p> <p>52973 Aufsatzregal bestehend aus: 3 x 7151, 2 x 7303, 2 x 1107, 12 x 1106, 1 x 75347 B 242,9, H 240,8, T 49,9 cm</p> <p>1 x 8944 3er Set LEStrahler 3 x 4574 1er Set LE Glaskantenbel. (Point) B 60 cm 3 x 92466 Indirekte LEKorpusbeleuchtung 2 R 3 x 4582 Spiegelrückwand 2 R / B 60 cm Funkfernbedienung siehe Seite 88.</p>		
	<p>52909 bestehend aus: 2 x 77129, 2 x 7153, 3 x 4443, 15 x 4439, 3 x 4438 B 149,8, H 223,2, T 37,0 cm</p>	(VZ)	(VZ)
	<p>52905 bestehend aus: 2 x 77129, 1 x 51078W, 3 x 7153, 1 x 51079W, 2 x 4443, 10 x 4439, 2 x 4469, 2 x 4438 B 197,7, H 223,2, T 37,0 cm</p> <p>1 x 8943 2er Set LEStrahler 2 x 8039 5er Set LE Glaskantenbel. (Point) B 45 cm 2 x 92474 Indirekte LEKorpusbeleuchtung 6 R 2 x 7340 Spiegelrückwand 6 R / B 45 cm Funkfernbedienung siehe Seite 88.</p>	(VZ)	(VZ)
	<p>52916 bestehend aus: 2x 77125, 3x 77129, 2x 7164, 10 x 7157, 2x 75347, 2x 4443, 10 x 4439, 2x 4438, 2x 4469 B 202,5, H223,2, T 37,0 cm</p>		



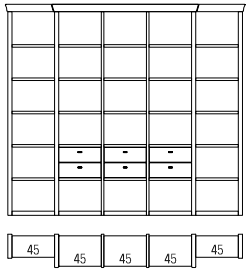
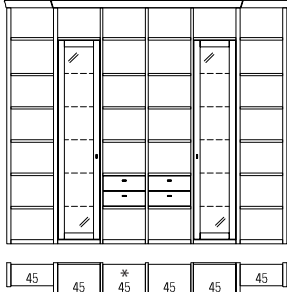
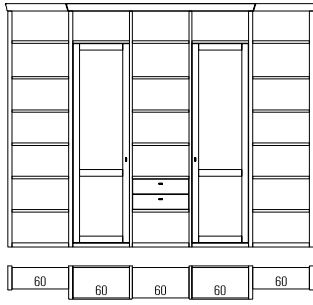

Vorschläge

auch spiegelbildlich möglich = BestNr. mit G ergänzen z. B. 6634/G)

	BestNr. / Maße Beschreibung	PG 1	PG 2
	<p>52910 bestehend aus: 2 x 77125, 2 x 77129, 2 x 7153, 2 x 7164, 10 x 7157, 3 x 4443, 15 x 4439, 2 x 75347, 3 x 4438, 3 x 4469 B 248,8, H 223,2, T 37,0 cm</p>	(VZ)	(VZ)
	<p>52906 B 296,7 cm (mit 2 Regalen*) (Abb.) bestehend aus: 2 x 77126, 2 x 77130, 3 x 7154, 2 x 7164, 12 x 7157, 2 x 4443, 12 x 4439, 1 x 51078W, 1 x 51079W, 2 x 4469, 2 x 75347, 4 x 4438 52907 B 344,6 cm (mit 3 Regalen*) bestehend aus: 2 x 77126, 2 x 77130, 4 x 7154, 2 x 7164, 12 x 7157, 3 x 4443, 18 x 4439, 1 x 51078W, 1 x 51079W, 3 x 4469, 2 x 75347, 5 x 4438 H 257,5, T 37,0 cm</p> <p>1 x 8943 2er Set LEStrahler 2 x 8039 5er Set LE Glaskantenbel. (Point) B 45 cm 2 x 92474 Indirekte LEKorpusbeleuchtung 6 R 2 x 7340 Spiegelrückwand 6 R / B 45 cm Funkfernbedienung siehe Seite 88.</p>	(VZ)	(VZ)
	<p>52908 bestehend aus: 2 x 77126, 2 x 77130, 2 x 7154, 2 x 7296, 1 x 4444, 6 x 4440, 12 x 7161, 1 x 4470, 2 x 75347, 3 x 4438, 1 x 4541W, 1 x 4542W B 323,8, H 257,5, T 37,0 cm</p>	(VZ)	(VZ)

Wangen, Tiefe 25,4 cm

Wangen, Tiefe 35,0 cm

BestNr. / Maße Beschreibung	PG 1	PG 2	BestNr. / Maße Beschreibung	PG 1	PG 2
 <p>7150 H 215,7 cm 6 R 7151 H 250,0 cm 7 R 7391 H 260,0 cm 7303 H min. 30,0 bis max. 190,0 cm (pro angefangene 10,0 cm, inkl. Kopfkante)</p> <p>66022 H bis max. 427,7 cm (Wunschmaß bitte angeben. Überlange Wangen werden grundsätzlich auf der Höhe 215,7 cm geteilt.)</p> <ul style="list-style-type: none"> – Bohrungen im Modellraster. – Auße und Mittelwangen werden kommissionsorientiert gebohrt. – Bauseitige Wandbefestigung zwingend erforderlich. <p>St. 2,9 cm</p> <p>1 x 7299 Höhenkürzung für 7150, 7151, 7391 1 x 93563 Kopfkante Wangen bis 190,0 cm inkl. Kopfkante (ohne)</p> <p>Raumteilerausführung siehe Seite 91. Fertigung als Aufsatz wange, nicht bode stehende Wange oder Wangenlösung im Übbau gegen Berechnung siehe Seite 91.</p>			 <p>7153 H 215,7 cm 6 R 7154 H 250,0 cm 7 R 7392 H 260,0 cm 7304 H min. 30,0 bis max. 190,0 cm (pro angefangene 10,0 cm, inkl. Kopfkante)</p> <p>66023 H bis max. 427,7 cm (Wunschmaß bitte angeben. Überlange Wangen werden grundsätzlich auf der Höhe 215,7 cm geteilt.)</p> <ul style="list-style-type: none"> – Bohrungen im Modellraster. – Auße und Mittelwangen werden kommissionsorientiert gebohrt. – Bauseitige Wandbefestigung zwingend erforderlich. <p>St. 2,9 cm</p> <p>1 x 7299 Höhenkürzung für 7153, 7154, 7392 1 x 93563 Kopfkante Wangen bis 190,0 cm inkl. Kopfkante (ohne)</p> <p>Raumteilerausführung siehe Seite 91. Fertigung als Aufsatz wange, nicht bode stehende Wange oder Wangenlösung im Übbau gegen Berechnung siehe Seite 91.</p>		
 <p>77125 H 215,7 cm 6 R 77126 H 250,0 cm 7 R 77127 H 260,0 cm 77128 H min. 30,0 bis max. 190,0 cm (pro angefangene 10,0 cm, inkl. Kopfkante)</p> <p>77217 H bis max. 427,7 cm (Wunschmaß bitte angeben. Überlange Wangen werden grundsätzlich auf der Höhe 215,7 cm geteilt.)</p> <ul style="list-style-type: none"> – Bohrungen im Modellraster. – Auße und Mittelwangen werden kommissionsorientiert gebohrt. – Bauseitige Wandbefestigung zwingend erforderlich. <p>St. 4,5 cm</p> <p>1 x 7299 Höhenkürzung für 77125, 77126, 77127 1 x 93771 Kopfkante Wangen bis 190,0 cm inkl. Kopfkante (ohne)</p> <p>Raumteilerausführung siehe Seite 91. Fertigung als Aufsatz wange, nicht bode stehende Wange oder Wangenlösung im Übbau gegen Berechnung siehe Seite 91.</p>			 <p>77129 H 215,7 cm 6 R 77130 H 250,0 cm 7 R 77131 H 260,0 cm 77132 H min. 30,0 bis max. 190,0 cm (pro angefangene 10,0 cm, inkl. Kopfkante)</p> <p>77218 H bis max. 427,7 cm (Wunschmaß bitte angeben. Überlange Wangen werden grundsätzlich auf der Höhe 215,7 cm geteilt.)</p> <ul style="list-style-type: none"> – Bohrungen im Modellraster. – Auße und Mittelwangen werden kommissionsorientiert gebohrt. – Bauseitige Wandbefestigung zwingend erforderlich. <p>St. 4,5 cm</p> <p>1 x 7299 Höhenkürzung für 77129, 77130, 77131 1 x 93771 Kopfkante Wangen bis 190,0 cm inkl. Kopfkante (ohne)</p> <p>Raumteilerausführung siehe Seite 91. Fertigung als Aufsatz wange, nicht bode stehende Wange oder Wangenlösung im Übbau gegen Berechnung siehe Seite 91.</p>		

Maßdetails

Grundriss

A = 1,5 cm von Hinterkante Boden bis Hinterkante Wange.
 B = 1,1 cm von Vorderkante Boden bis Vorderkante Wange.

Die angegebenen Bodenmaße enthalten den Rücksprung von 1,5 cm zur Hinterkante der Wange.

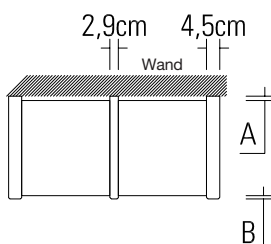

WangeZwischenbauböden, für T 25,4 cm

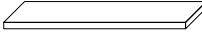
BestNr. / Maße Beschreibung	PG 1	PG 2
 <p> 1106 B 27,1 cm 7156 B 30,0 cm 25710 B 37,5 cm 7157 B 45,0 cm 88757 B 52,5 cm 7161 B 60,0 cm 7158 B 75,0 cm 7159 B 90,0 cm 7160 B 120,0 cm 7162 B mind. 120,0, max. 200,0 cm (pro angefangene 10,0 cm) St. 2,6, T 24,3 cm (inkl. 1,5 cm Bodenrücksprung) – Ab B 100,0 cm sind die Böden aus Tischlerplatte. – Ab B 130,0 cm ist eine Wandbefestigung erforderlich. Wandbefestigungsbeschlag für Festmauerwerk ist im Lieferumfang enthalten. </p>		

WangeZwischenbauböden, für T 35,0 cm

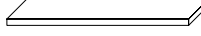
BestNr. / Maße Beschreibung	PG 1	PG 2
 <p> 7166 B 27,1 cm 7167 B 30,0 cm 2600 B 37,5 cm 4439 B 45,0 cm 88759 B 52,5 cm 4440 B 60,0 cm 4441 B 75,0 cm 4442 B 90,0 cm 7171 B 120,0 cm 51087 B mind. 120,0, max. 200,0 cm (pro angefangene 10,0 cm) St. 2,6, T 33,9 cm (inkl. 1,5 cm Bodenrücksprung) – Ab B 100,0 cm sind die Böden aus Tischlerplatte. – Ab B 130,0 cm ist eine Wandbefestigung erforderlich. Wandbefestigungsbeschlag für Festmauerwerk ist im Lieferumfang enthalten. </p>		

WangeSockelböden, für T 25,4 cm

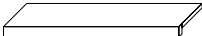
 <p> 1107 B 27,1 cm 7163 B 30,0 cm 75207 B 37,5 cm 7164 B 45,0 cm 88758 B 52,5 cm 7296 B 60,0 cm 7165 B 75,0 cm 7375 B 90,0 cm St. inkl. Sockelleiste 4,5, T 33,9 cm (inkl. 1,5 cm Bodenrücksprung) </p>		
--	--	--

WangeSockelböden, für T 35,0 cm

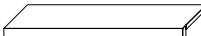
 <p> Sockelböden 7174 B 27,1 cm 7175 B 30,0 cm 2601 B 37,5 cm 4443 B 45,0 cm 88760 B 52,5 cm 4444 B 60,0 cm 4445 B 75,0 cm 4446 B 90,0 cm St. inkl. Sockelleiste 4,5, T 33,9 cm (inkl. 1,5 cm Bodenrücksprung) </p>		
--	--	--

Abdeckblätter, für T 25,4 cm

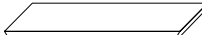
 <p> 75346 H 4,5, T 27,4 cm (durchgehend bis 240,0 cm) (pro angefangene 10,0 cm) </p>		
--	--	--

Abdeckblätter, für T 35,0 cm

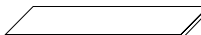
 <p> 4437 H 4,5, T 37,0 cm (durchgehend bis 240,0 cm) (pro angefangene 10,0 cm) Abdeckblätter für Korpusstiefe 49,9 cm </p>		
---	--	--

Kranzplatte, für T 25,4 cm

 <p> 75347 für Wangen ab 6 R H 7,5, T 27,4 cm (durchgehend bis 240,0 cm) (pro angefangene 10,0 cm) </p>		
---	--	--

Kranzplatte, für T 35,0 cm

 <p> 4438 für Wangen ab 6 R H 7,5, T 37,0 cm (durchgehend bis 240,0 cm) (pro angefangene 10,0 cm) Kranzplatte für Korpusstiefe 50,2 cm </p>		
---	--	--

Zubehör für Wangen und WangeZwischenbauböden

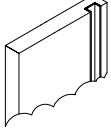
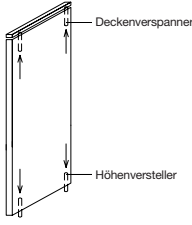
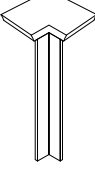
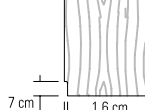
BestNr. / Maße Beschreibung	PG 1	PG 2	BestNr. / Maße Beschreibung	PG 1	PG 2
 <p>4477 durchgehende Lochreihe Abstand der Bohrungen je 3,2 cm (pro Wange)</p>			 <p>90080 Kabelkanal für Wangen inkl. Dichtungsbürste, pro Wange nur 1 x Kabelkanal möglich, Einbauposition (links oder rechts) angeben (pro Wange, bei Bestellung von Wangenbode beleuchtung enthalten)</p>		
 <p>7284 Deckenverspanner inkl. Höhenkürzung (für raumhohe Wangen) 7285 Höhenversteller zum Ausrichten bzw. Spannen von raumhohen Wangen (bitte lichte Raumhöhe angeben) Verstellbereich je 2,5 cm</p>			 <p>25264 Schenkel 31,5 x 31,5 cm 1 Eckabdeckblatt, 1 Eckleiste T 25,4 cm 91196 Schenkel 41,1 x 41,1 cm wie vor T 35,0 cm 93795 Eckleiste (ohne Eckabdeckblatt) Weiterbau mit einer Wange Höhe 215, 260,0 cm oder einem Korpuselement 6 Raster</p> <ul style="list-style-type: none"> - Ecke nicht als Stauraum nutzbar. - einseitige Abdeckblathtiefenkürzung ohne - Eine Ausklüpfung von max. 21,5 / 31,1 cm ist möglich. (Brandchutztechnische Auflagen müssen beachtet werden.) 		
 <p>94596 SockeAusklüpfung H 7,0, T 1,6 cm (feste Maßvorgabe) (pro Wange) In Verbindung mit Rückwand für Regal/Zwischenbau nicht möglich Korpuselemente können nicht ausgeklüftet werden</p> <p>NEU</p>					

Zwischenbauelemente 4 R

(zwischen Wangen T 35,0 cm und Korpusstandelementen planbar)

Schubkasteneinsätze 1 R, für Tiefe 35,0 cm

 <p>7209 B 27,1 cm 7210 B 30,0 cm 4469 B 45,0 cm 88761 B 52,5 cm 4470 B 60,0 cm 4471 B 75,0 cm 2 Schubkästen H 32,6, T 34,4 cm - Oben und unten Zwischenbauboden T 35,0 cm erforderlich.</p>		
---	--	--

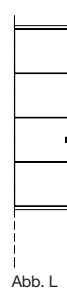

4465 L
4466 R
1 Tür,
3 Einlegeböden
B 45,0, H 146,0, T 35,0 cm

Rückwände 6 R, Höhe 215,7 cm, St. 1,6 cm

(für den Regal/KorpuZwischenbau)

 <p>7206 B 27,1 cm 7207 B 30,0 cm 7208 B 45,0 cm 88762 B 52,5 cm 25852 B 60,0 cm 25853 B 75,0 cm 7305 Maßanfertigung /m² Mindest Rückwände 3 bis 6 Raster unter 3 Raster und über 6 Raster Rückwand pro m² berechnen. Rückwände werden je nach Größe ggf. geteilt, max. Breite an einem Stück 90,0 cm</p>		
---	--	--





4467 L
4468 R
1 Tür mit Glasfüllung,
3 Glaseinlegeböden
B 45,0, H 146,0, T 35,0 cm

1 x 8942 1er Set LEStrahler
1 x 4576 3er Set LEGlaskantenbel. (Point) B 45 cm
1 x 4584 Spiegelrückwand 4 R / B 45 cm



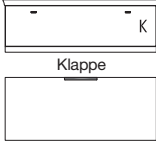
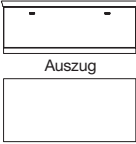
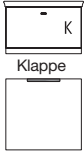

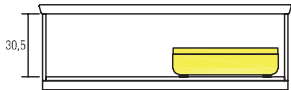



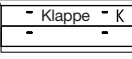
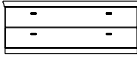

Unterteile 1 R, Höhe 41,6 cm

(Breite plus 2,0 cm Abdeckblattüberstand je Seite)

BestNr. / Maße Beschreibung	PG 1	PG 2	BestNr. / Maße Beschreibung	PG 1	PG 2
 <p>51198 B 45,0 cm 51200 B 60,0 cm 51202 B 75,0 cm 51204 B 90,0 cm</p> <p>1 Auszug T 49,9 cm</p>			 <p>75219 B 105,0 cm 51209 B 120,0 cm 75220 B 135,0 cm</p> <p>1 Klappe T 49,9 cm</p>		
<p>51018 B 45,0 cm 51019 B 60,0 cm 51020 B 75,0 cm 51021 B 90,0 cm</p> <p>wie vor T 56,3 cm</p>			<p>Abdeckblatt inkl. Kabeldurchlass, Rückwand inkl. Ausschnitt</p> <p>75221 B 105,0 cm 51031 B 120,0 cm 75222 B 135,0 cm</p> <p>wie vor T 56,3 cm</p> <p>CD/DVAuszug kann nur rechts geplant werden.</p> <p>Lichte Innenmaße: B 97,3, H 30,5, T 42,7/49,1 (bei B 105) cm B 112,3, H 30,5, T 42,7/49,1 (bei B 120) cm B 127,3, H 30,5, T 42,7/49,1 (bei B 135) cm</p> <p>1 x 8187 CD/DVAuszug B 60 cm für ca. 72 CD's / 48 DVD's 1 x 8189 Infrarot Repeater (zur Übertragung des Infrarotsignals der Fernbedienung in das Klappenelement) 1 x 92396 ohne vormontierten Kabeldurchlass</p>		
 <p>51206 B 105,0 cm 51208 B 120,0 cm 75217 B 135,0 cm</p> <p>1 Auszug T 49,9 cm</p>					
<p>51022 B 105,0 cm 51023 B 120,0 cm 75218 B 135,0 cm</p> <p>wie vor T 56,3 cm</p>					
<p>CD/DVEinteilung siehe Seite 84. Innenschubkasten siehe Seite 85.</p>					
<p>CD/DVEinteilung siehe Seite 84. Innenschubkasten siehe Seite 85.</p>					
 <p>51201 B 60,0 cm 51203 B 75,0 cm 51205 B 90,0 cm</p> <p>1 Klappe T 49,9 cm</p>			<p>Beispiele für Inneneinteilung bei Unterteil mit Klappe.</p>   <p>BasiSet 8187</p>		
<p>Abdeckblatt inkl. Kabeldurchlass, Rückwand inkl. Ausschnitt</p> <p>51028 B 60,0 cm 51029 B 75,0 cm 51030 B 90,0 cm</p> <p>wie vor T 56,3 cm</p> <p>Lichte Innenmaße: B 54,3, H 30,5, T 42,7/49,1 (bei B 60) cm B 69,3, H 30,5, T 42,7/49,1 (bei B 75) cm B 84,3, H 30,5, T 42,7/49,1 (bei B 90) cm</p> <p>1 x 90853 Boden B 60 / T 49,9 cm 1 x 90854 Boden B 75 / T 49,9 cm 1 x 90855 Boden B 90 / T 49,9 cm 1 x 8188 Boden B 60 / T 56,3 cm 1 x 8315 Boden B 75 / T 56,3 cm 1 x 8998 Boden B 90 / T 56,3 cm 1 x 8187 CD/DVAuszug B 60 cm für ca. 72 CD's / 48 DVD's 1 x 8189 Infrarot Repeater (zur Übertragung des Infrarotsignals der Fernbedienung in das Klappenelement) 1 x 92396 ohne vormontierten Kabeldurchlass</p>					

Unterteile 1 R, Höhe 41,6 cm

(Breite plus 2,0 cm Abdeckblattüberstand je Seite)

BestNr. / Maße Beschreibung	PG 1	PG 2	BestNr. / Maße Beschreibung	PG 1	PG 2
  52717 B 60,0 cm 52718 B 75,0 cm 52719 B 90,0 cm 2 Schubkästen T 49,9 cm			  52732 B 105,0 cm 52733 B 120,0 cm 52734 B 135,0 cm 1 Schubkasten, 1 Gerätenische mit Klappe T 49,9 cm		
52723 B 60,0 cm 52724 B 75,0 cm 52725 B 90,0 cm wie vor T 56,3 cm			Abdeckblatt inkl. Kabeldurchlass, Rückwand inkl. Ausschnitt T 56,3 cm Lichte Maße hinter Geräteklappe: B 99,3, H 14,2, T 42,7/49,1 (bei B 105) cm B 114,3, H 14,2, T 42,7/49,1 (bei B 120) cm B 129,3, H 14,2, T 42,7/49,1 (bei B 135) cm 1 x 8189 Infrarot Repeater (zur Übertragung des Infrarotsignals der Fernbedienung in das Klappenelement) 1 x 92396 ohne vormontierten Kabeldurchlass		
  52720 B 105,0 cm 52721 B 120,0 cm 52722 B 135,0 cm 2 Schubkästen T 49,9 cm			  52741 B 60,0 cm 52742 B 75,0 cm 52743 B 90,0 cm 1 Boden (nicht verstellbar) T 49,9 cm		
52726 B 105,0 cm 52727 B 120,0 cm 52728 B 135,0 cm wie vor T 56,3 cm			Abdeckblatt und Gerätenischenrückwand inkl. Kabeldurchlass Lichte Nischenmaße: B 51,6, H 15,0/15,0, T 42,7 (bei B 60) cm B 66,6, H 15,0/15,0, T 42,7 (bei B 75) cm B 81,6, H 15,0/15,0, T 42,7 (bei B 90) cm 1 x 92396 ohne vormontierten Kabeldurchlass LEGerätenischenbeleuchtung siehe Seite 89.		
  52729 B 60,0 cm 52730 B 75,0 cm 52731 B 90,0 cm 1 Schubkasten, 1 Gerätenische mit Klappe T 49,9 cm			  51210 B 60,0 cm 51211 B 75,0 cm 51213 B 90,0 cm 1 Schubkasten, 1 GerätNische T 49,9 cm		
Abdeckblatt inkl. Kabeldurchlass, Rückwand inkl. Ausschnitt T 56,3 cm Lichte Maße hinter Geräteklappe: B 54,3, H 14,2, T 42,7/49,1 (bei B 60) cm B 69,3, H 14,2, T 42,7/49,1 (bei B 75) cm B 84,3, H 14,2, T 42,7/49,1 (bei B 90) cm 1 x 8189 Infrarot Repeater (zur Übertragung des Infrarotsignals der Fernbedienung in das Klappenelement) 1 x 92396 ohne vormontierten Kabeldurchlass			Abdeckblatt und Gerätenischenrückwand inkl. Kabeldurchlass T 56,3 cm Lichte Nischenmaße: B 51,6, H 11,9, T 42,7/49,1 (bei B 60) cm B 66,6, H 11,9, T 42,7/49,1 (bei B 75) cm B 81,6, H 11,9, T 42,7/49,1 (bei B 90) cm 1 x 92396 ohne vormontierten Kabeldurchlass CD/DVEinteilung siehe Seite 84.		





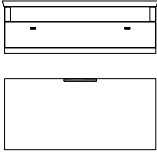
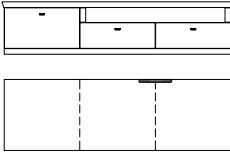
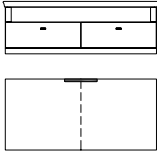
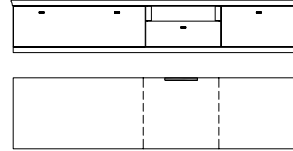
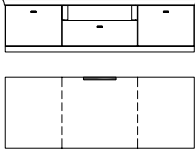
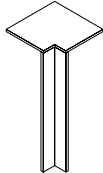









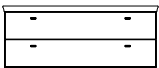

Unterteile 1 R, Höhe 41,6 cm

(Breite plus 2,0 cm Abdeckblattüberstand je Seite)

BestNr. / Maße Beschreibung	PG 1	PG 2	BestNr. / Maße Beschreibung	PG 1	PG 2
 <p>75223 B 105,0 cm 51214 B 120,0 cm 75224 B 135,0 cm</p> <p>1 Schubkasten, 1 GerätNische T 49,9 cm</p>			 <p>51215 L B 180,0 cm (Abb.) 51216 R B 180,0 cm</p> <p>1 Auszug, 2 Schubkästen, 1 GerätNische T 49,9 cm</p>		
<p>Abdeckblatt und Gerätenischenrückwand inkl. Kabeldurchlass T 56,3 cm</p> <p>Lichte Nischenmaße: B 96,6, H 11,9, T 42,7/49,1 (bei B 105) cm B 111,6, H 11,9, T 42,7/49,1 (bei B 120) cm B 126,6, H 11,9, T 42,7/49,1 (bei B 135) cm</p> <p>1 x 92396 ohne vormontierten Kabeldurchlass CD/DVEinteilung siehe Seite 84.</p>			<p>Abdeckblatt und Gerätenischenrückwand inkl. Kabeldurchlass 4479 L B 180,0 cm (Abb.) 4480 R B 180,0 cm</p> <p>wie vor T 56,3 cm</p> <p>Lichte Nischenmaße: B 111,6, H 11,9, T 42,7/49,1 cm</p> <p>1 x 92396 ohne vormontierten Kabeldurchlass CD/DVEinteilung siehe Seite 84. Innenschubkasten siehe Seite 85.</p>		
 <p>51217 B 120,0 cm</p> <p>2 Schubkästen, 1 GerätNische T 49,9 cm</p>			 <p>51218 L B 225,0 cm (Abb.) 51219 R B 225,0 cm</p> <p>2 Auszüge, 1 Schubkasten, 1 GerätNische T 49,9 cm</p>		
<p>Abdeckblatt und Gerätenischenrückwand inkl. Kabeldurchlass T 56,3 cm</p> <p>Lichte Nischenmaße: B 111,6, H 11,9, T 42,7/49,1 cm</p> <p>1 x 92396 ohne vormontierten Kabeldurchlass CD/DVEinteilung siehe Seite 84.</p>			<p>Abdeckblatt und Gerätenischenrückwand inkl. Kabeldurchlass 4486 L B 225,0 cm (Abb.) 4487 R B 225,0 cm</p> <p>wie vor T 56,3 cm</p> <p>Lichte Nischenmaße: B 51,6, H 11,9, T 42,7/49,1 cm</p> <p>1 x 92396 ohne vormontierten Kabeldurchlass CD/DVEinteilung siehe Seite 84. Innenschubkasten siehe Seite 85.</p>		
 <p>51212 B 150,0 cm</p> <p>2 Auszüge, 1 Schubkasten, 1 GerätNische T 49,9 cm</p>			 <p>90220 Schenkel 42,1 x 42,1 cm</p> <p>1 Eckabdeckblatt, 1 Eckleiste T 40,3 cm</p>		
<p>Abdeckblatt und Gerätenischenrückwand inkl. Kabeldurchlass 4485 B 150,0 cm</p> <p>wie vor T 56,3 cm</p> <p>Lichte Nischenmaße: B 51,6, H 11,9, T 42,7/49,1 cm</p> <p>1 x 92396 ohne vormontierten Kabeldurchlass CD/DVEinteilung siehe Seite 84. Innenschubkasten siehe Seite 85.</p>			<p>90224 Schenkel 51,7 x 51,7 cm</p> <p>wie vor T 49,9 cm</p> <p>– Weiterbau nur in gleicher Tiefe möglich. – Ecke nicht als Stauraum nutzbar. – einseitige Abdec blatttiefenkürzung ohne – Eine Ausklindung von max. 32,1 / 41,7 cm ist möglich. (Bran schutztechnische Auflagen müssen beachtet werden.)</p>		

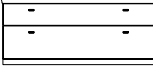

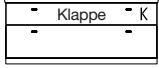

Korpuselemente 1,25 R, Höhe 53,0 cm

(Breite plus 2,0 cm Abdeckblattüberstand je Seite / BestNr. + W = Wangenelement, siehe Seite 4 / Abdeckblätter bis 270,0 cm durchgehend)

BestNr. / Maße Beschreibung	PG 1	PG 2	BestNr. / Maße Beschreibung	PG 1	PG 2
  Abb. L 77386 L B 45,0 cm 77387 R B 45,0 cm 88763 L B 52,5 cm 88764 R B 52,5 cm 77388 L B 60,0 cm 77389 R B 60,0 cm 1 Tür T 40,3 cm			  83010 B 45,0 cm 88769 B 52,5 cm 77398 B 60,0 cm 77399 B 75,0 cm 77400 B 90,0 cm 2 Auszüge 0,625 R T 40,3 cm		
77390 L B 45,0 cm 77391 R B 45,0 cm 88765 L B 52,5 cm 88766 R B 52,5 cm 77392 L B 60,0 cm 77393 R B 60,0 cm wie vor T 49,9 cm			83011 B 45,0 cm 88770 B 52,5 cm 77405 B 60,0 cm 77406 B 75,0 cm 77407 B 90,0 cm wie vor T 49,9 cm		
  77394 B 75,0 cm 77395 B 90,0 cm 1 Tür T 40,3 cm			  77401 B 105,0 cm 77402 B 120,0 cm 77403 B 135,0 cm 2 Auszüge 0,625 R T 40,3 cm		
77396 B 75,0 cm 77397 B 90,0 cm wie vor T 49,9 cm			77408 B 105,0 cm 77409 B 120,0 cm 77410 B 135,0 cm wie vor T 49,9 cm		
  83008 B 45,0 cm 88767 B 52,5 cm 77419 B 60,0 cm 77420 B 75,0 cm 77421 B 90,0 cm 1 Auszug 0,75 R, 1 Schubkasten T 40,3 cm			  88771 B 52,5 cm 77433 B 60,0 cm 77434 B 75,0 cm 77435 B 90,0 cm 1 Auszug 0,75 R, 1 Gerätenische mit Klappe T 49,9 cm Abdeckblatt und Gerätenischenrückwand inkl. Kabeldurchlass Lichte Innenmaße hinter Klappe: B 46,8, H 13,7, T 33,1/42,7 (bei B 52,5) cm B 54,3, H 13,7, T 33,1/42,7 (bei B 60) cm B 69,3, H 13,7, T 33,1/42,7 (bei B 75) cm B 84,3, H 13,7, T 33,1/42,7 (bei B 90) cm auch in Tiefe 40,3 cm = Bestellnummer mit T ergänzen. 1 x 8189 Infrarot Repeater (zur Übertragung des Infrarotsignals der Fernbedienung in das Klappenelement) 1 x 92396 ohne vormontierten Kabeldurchlass CD/DVEinteilung siehe Seite 84.		
  77422 B 105,0 cm 77423 B 120,0 cm 77424 B 135,0 cm 1 Auszug 0,75 R, 1 Schubkasten T 40,3 cm			  77436 B 105,0 cm 77437 B 120,0 cm 77438 B 135,0 cm 1 Auszug 0,75 R, 1 Gerätenische mit Klappe T 49,9 cm		
77429 B 105,0 cm 77430 B 120,0 cm 77431 B 135,0 cm wie vor T 49,9 cm			Abdeckblatt und Gerätenischenrückwand inkl. Kabeldurchlass Lichte Innenmaße hinter Klappe: B 99,3, H 13,7, T 33,1/42,7 (bei B 105) cm B 114,3, H 13,7, T 33,1/42,7 (bei B 120) cm B 129,3, H 13,7, T 33,1/42,7 (bei B 135) cm auch in Tiefe 40,3 cm = Bestellnummer mit T ergänzen. 1 x 8189 Infrarot Repeater (zur Übertragung des Infrarotsignals der Fernbedienung in das Klappenelement) 1 x 92396 ohne vormontierten Kabeldurchlass CD/DVEinteilung siehe Seite 84.		

Korpuselemente 1,25 R, Höhe 53,0 cm

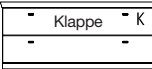
(Breite plus 2,0 cm Abdeckblattüberstand je Seite / BestNr. + **W** = Wangenelement, siehe Seite 4 / Abdeckblätter bis 270,0 cm durchgehend)











BestNr. / Maße Beschreibung	PG 1	PG 2	BestNr. / Maße Beschreibung	PG 1	PG 2
 <p>88772 B 52,5 cm 77412 B 60,0 cm 77413 B 75,0 cm 77414 B 90,0 cm</p> <p>1 Auszug 0,625 R, 1 Gerätenische mit Klappe 0,625 R</p> <p>T 49,9 cm</p> <p>Abdeckblatt und Geräteschenrückwand inkl. Kabeldurchlass</p> <p>Lichte Innenmaße hinter Klappe: B 46,8, H 18,1, T 33,1/42,7 (bei B 52,5) cm B 54,3, H 18,1, T 33,1/42,7 (bei B 60) cm B 69,3, H 18,1, T 33,1/42,7 (bei B 75) cm B 84,3, H 18,1, T 33,1/42,7 (bei B 90) cm</p> <p>auch in Tiefe 40,3 cm = Bestellnummer mit T ergänzen.</p> <p>1 x 8189 Infrarot Repeater (zur Übertragung des Infrarotsignals der Fernbedienung in das Klappenelement)</p> <p>1 x 92396 ohne vormontierten Kabeldurchlass CD/DVEinteilung siehe Seite 84.</p>			 <p>77458 B 75,0 cm 77459 B 90,0 cm</p> <p>2 Türen inkl. Akustikblende</p> <p>T 49,9 cm</p> <hr/> <p>77452 B 75,0 cm 77453 B 90,0 cm</p> <p>2 Türen inkl. Akustikblende und akustikwirksamer Innenaussta- tung für die Subwooferunter- bringung, Rückwand mit Ausschnitt</p> <p>T 49,9 cm</p> <p>Lichte Maße für die Subwooferunterbringung: B 66,7, H 39,2, T 33,1/42,7 (bei B 75) cm B 81,7, H 39,2, T 33,1/42,7 (bei B 90) cm</p> <p>auch in Tiefe 40,3 cm = Bestellnummer mit T ergänzen.</p>		
 <p>77415 B 105,0 cm 77416 B 120,0 cm 77417 B 135,0 cm</p> <p>1 Auszug 0,625 R, 1 Gerätenische mit Klappe 0,625 R</p> <p>T 49,9 cm</p> <p>Abdeckblatt und Geräteschenrückwand inkl. Kabeldurchlass</p> <p>Lichte Innenmaße hinter Klappe: B 96,3, H 18,1, T 33,1/42,7 (bei B 105) cm B 112,3, H 18,1, T 33,1/42,7 (bei B 120) cm B 127,3, H 18,1, T 33,1/42,7 (bei B 135) cm</p> <p>auch in Tiefe 40,3 cm = Bestellnummer mit T ergänzen.</p> <p>1 x 8189 Infrarot Repeater (zur Übertragung des Infrarotsignals der Fernbedienung in das Klappenelement)</p> <p>1 x 92396 ohne vormontierten Kabeldurchlass CD/DVEinteilung siehe Seite 84.</p>			 <p>77442 B 105,0 cm 77443 B 120,0 cm 77444 B 135,0 cm</p> <p>1 Auszug 0,75 R, 1 Soundbarfach mit Akustikblende inkl. Push to open und akustikwirksamer Innenausstattung</p> <p>T 49,9 cm</p>		
 <p>77454 L B 45,0 cm 77455 R B 45,0 cm 88773 L B 52,5 cm 88774 R B 52,5 cm 77456 L B 60,0 cm 77457 R B 60,0 cm</p> <p>1 Tür inkl. Akustikblende</p> <p>T 49,9 cm</p>			<p>Abdeckblatt inkl. Kabeldurchlass, Rückwand inkl. Ausschnitt</p> <p>Lichte Maße hinter Akustikblende: B 99,3, H 11,9, T 33,1/42,7 (bei B 105) cm B 114,3, H 11,9, T 33,1/42,7 (bei B 120) cm B 129,3, H 11,9, T 33,1/42,7 (bei B 135) cm</p> <p>auch in Tiefe 40,3 cm = Bestellnummer mit T ergänzen.</p>		
<p>Abb. L</p> <p>77448 L B 45,0 cm 77449 R B 45,0 cm 88775 L B 52,5 cm 88776 R B 52,5 cm 77450 L B 60,0 cm 77451 R B 60,0 cm</p> <p>1 Tür inkl. Akustikblende und akustikwirksamer Innenaussta- tung für die Subwooferunter- bringung, Rückwand mit Ausschnitt</p> <p>T 49,9 cm</p> <p>Lichte Maße für die Subwooferunterbringung: B 39,0, H 39,2, T 33,1/42,7 (bei B 45) cm B 46,5, H 39,2, T 33,1/42,7 (bei B 52,5) cm B 54,0, H 39,2, T 33,1/42,7 (bei B 60) cm</p> <p>auch in Tiefe 40,3 cm = Bestellnummer mit T ergänzen.</p>			<p>1 x 8189 Infrarot Repeater (zur Übertragung des Infrarotsignals der Fernbedienung in das Klappenelement)</p> <p>1 x 92396 ohne vormontierten Kabeldurchlass CD/DVEinteilung siehe Seite 84.</p>		

Korpuselemente 1,25 R, Höhe 53,0 cm

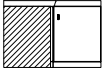
(Breite plus 2,0 cm Abdeckblattüberstand je Seite / BestNr. + W = Wa genelement, siehe Seite 4 / Abdeckblätter bis 270,0 cm durchgehend)

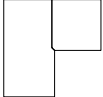
Korpuselemente 1,5 R, Höhe 61,8 cm

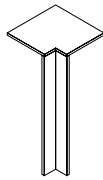
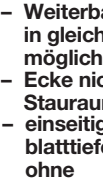
(Breite plus 2,0 cm Abdeckblattüberstand je Seite / BestNr. + W = Wa genelement, siehe Seite 4 / Abdeckblätter bis 270,0 cm durchgehend)

BestNr. / Maße Beschreibung	PG 1	PG 2	BestNr. / Maße Beschreibung	PG 1	PG 2
 <p>77445 B 105,0 cm 77446 B 120,0 cm 77447 B 135,0 cm</p>  <p>Klappe</p>  <p>1 Klappe 0,75 R, 1 Soundbarfach mit Akustikblende inkl. Push to open und akustikwirksamer Innenausstattung T 49,9 cm</p> <p>Abdeckblatt inkl. Kabeldurchlass, Rückwand inkl. Ausschnitt</p> <p>Lichte Maße hinter Akustikblende: B 99,3, H 11,9, T 33,1/42,7 (bei B 105) cm B 114,3, H 11,9, T 33,1/42,7 (bei B 120) cm B 129,3, H 11,9, T 33,1/42,7 (bei B 135) cm</p> <p>Lichte Maße hinter Klappe: B 97,3, H 23,6, T 33,1/42,7 (bei B 105) cm B 112,3, H 23,6, T 33,1/42,7 (bei B 120) cm B 127,3, H 23,6, T 33,1/42,7 (bei B 135) cm</p> <p>auch in Tiefe 40,3 cm = Bestellnummer mit T ergänzen.</p> <p>1 x 92134 Infrarot Repeater (1 Empfänger / 2 Sender) (zur Übertragung des Infrarotsignals der Fernbedienung in das Klappenelement)</p> <p>1 x 92396 ohne vormontierten Kabeldurchlass</p>			 <p>88777 B 52,5 cm 52744 B 60,0 cm 52745 B 75,0 cm 52746 B 90,0 cm</p> <p>Korpusregal, 2 Böden (nicht verstellbar) T 49,9 cm</p> <p>Abdeckblatt und Gerätenischenrückwand inkl. Kabeldurchlass</p> <p>Lichte Nischenmaße: B 44,1, H 15,8/16/16, T 33,1/42,7 (bei B 52,5) cm B 51,6, H 15,8/16/16, T 33,1/42,7 (bei B 60) cm B 66,6, H 15,8/16/16, T 33,1/42,7 (bei B 75) cm B 81,6, H 15,8/16/16, T 33,1/42,7 (bei B 90) cm</p> <p>auch in Tiefe 40,3 cm = Bestellnummer mit T ergänzen.</p> <p>1 x 92396 ohne vormontierten Kabeldurchlass LEGerätenischenbeleuchtung siehe Seite 89.</p>		
 <p>77440 Schenkel 77,1 x 77,1 cm 2 Türen T 40,3 cm</p>			 <p>88778 B 52,5 cm 52747 B 60,0 cm 52748 B 75,0 cm 52749 B 90,0 cm</p> <p>Korpusregal, 1 Boden (nicht verstellbar), 1 Schubkasten T 49,9 cm</p> <p>Abdeckblatt und Gerätenischenrückwand inkl. Kabeldurchlass</p> <p>Lichte Nischenmaße: B 44,1, H 15,7/15,7, T 33,1/42,7 (bei B 52,5) cm B 51,6, H 15,7/15,7, T 33,1/42,7 (bei B 60) cm B 66,6, H 15,7/15,7, T 33,1/42,7 (bei B 75) cm B 81,6, H 15,7/15,7, T 33,1/42,7 (bei B 90) cm</p> <p>auch in Tiefe 40,3 cm = Bestellnummer mit T ergänzen.</p>		
 <p>77441 Schenkel 86,7 x 86,7 cm wie vor T 49,9 cm</p> <p>– Weiterbau nur in gleicher Tiefe möglich</p> <p>– Nicht als Wangenelement möglich</p> <p>– Korpus bleibt 40,3 cm tief, Abdeckblatt steht nach hinten über.</p> <p>– Bei Einsatz als Abschluss element wird die Seite nach hinten überstehend geliefert.</p>			 <p>5844 L B 45,0 cm 5856 R B 45,0 cm 88779 L B 52,5 cm 88780 R B 52,5 cm 30148 L B 60,0 cm 30149 R B 60,0 cm</p> <p>1 Tür, 1 Einlegeboden T 40,3 cm</p> <p>Abb. L</p>		
 <p>90220 Schenkel 42,1 x 42,1 cm 1 Eckabdeckblatt, 1 Eckleiste T 40,3 cm</p>			<p>5857 L B 45,0 cm 5858 R B 45,0 cm 88781 L B 52,5 cm 88782 R B 52,5 cm 30154 L B 60,0 cm 30155 R B 60,0 cm</p> <p>wie vor T 49,9 cm</p>		
 <p>90224 Schenkel 51,7 x 51,7 cm wie vor T 49,9 cm</p> <p>– Weiterbau nur in gleicher Tiefe möglich.</p> <p>– Ecke nicht als Stauraum nutzbar.</p> <p>– einseitige Abdec blathtiefenkürzung ohne</p> <p>– Eine Ausklinkung von max. 32,1 / 41,7 cm ist möglich. (Bran schutztechnische Auflagen müssen beachtet werden.)</p>			 <p>89051 L B 52,5 cm 89052 R B 52,5 cm 5859 L B 60,0 cm 5860 R B 60,0 cm</p> <p>1 Tür mit Holzfüllung, 1 Einlegeboden T 40,3 cm</p> <p>Abb. L</p> <p>89053 L B 52,5 cm 89054 R B 52,5 cm 5861 L B 60,0 cm 5862 R B 60,0 cm</p> <p>wie vor T 49,9 cm</p>		

Korpuselemente 1,5 R, Höhe 61,8 cm

(Breite plus 2,0 cm Abdeckblatüberstand je Seite / BestNr. + W = Wangenelement, siehe Seite 4 / Abdeckblätter bis 270,0 cm durchgehend)

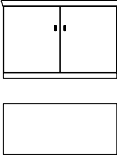
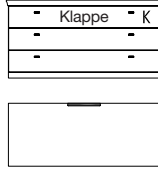
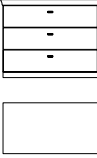
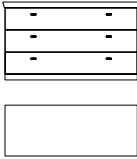
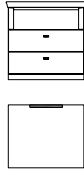
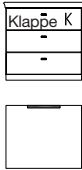
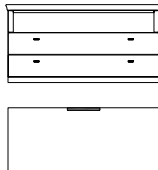
BestNr. / Maße Beschreibung	PG 1	PG 2	BestNr. / Maße Beschreibung	PG 1	PG 2
 <p>52625 B 75,0 cm 51046 B 90,0 cm</p> <p>2 Türen, 1 Einlegeboden</p> <p>T 40,3 cm</p>			 <p>52629 B 105,0 cm 51228 B 120,0 cm 52630 B 135,0 cm</p> <p>2 Schubkästen, 1 Gerätenische mit Klappe</p> <p>T 49,9 cm</p>		
<p>52626 B 75,0 cm 51047 B 90,0 cm</p> <p>wie vor</p> <p>T 49,9 cm</p>			<p>Abdeckblatt und Gerätenischenrückwand inkl. Kabeldurchlass</p> <p>Lichte Innenmaße hinter Klappe: B 99,3, H 13,7, T 33,1/42,7 (bei B 105) cm B 114,3, H 13,7, T 33,1/42,7 (bei B 120) cm B 129,3, H 13,7, T 33,1/42,7 (bei B 135) cm</p> <p>auch in Tiefe 40,3 cm = Bestellnummer mit T ergänzen.</p> <p>1 x 8189 Infrarot Repeater (zur Übertragung des Infrarotsignals der Fernbedienung in das Klappenelement)</p> <p>1 x 92396 ohne vormontierten Kabeldurchlass</p>		
 <p>5868 B 45,0 cm 88783 B 52,5 cm 5869 B 60,0 cm 5870 B 75,0 cm 5871 B 90,0 cm</p> <p>3 Schubkästen</p> <p>T 40,3 cm</p>					
<p>5872 B 45,0 cm 88784 B 52,5 cm 5873 B 60,0 cm 5874 B 75,0 cm 5875 B 90,0 cm</p> <p>wie vor</p> <p>T 49,9 cm</p>					
 <p>51125 B 105,0 cm 5866 B 120,0 cm 52627 B 135,0 cm</p> <p>3 Schubkästen</p> <p>T 40,3 cm</p>			 <p>88787 B 52,5 cm 51230 B 60,0 cm 51231 B 75,0 cm 51232 B 90,0 cm</p> <p>2 Schubkästen, 1 GerätNische</p> <p>T 49,9 cm</p>		
<p>51126 B 105,0 cm 5867 B 120,0 cm 52628 B 135,0 cm</p> <p>wie vor</p> <p>T 49,9 cm</p>			<p>Abdeckblatt und Gerätenischenrückwand inkl. Kabeldurchlass</p> <p>1 x 92396 ohne vormontierten Kabeldurchlass</p> <p>Lichte Nischenmaße: B 44,1, H 15,8, T 33,1/42,7 (bei B 52,5) cm B 51,6, H 15,8, T 33,1/42,7 (bei B 60) cm B 66,6, H 15,8, T 33,1/42,7 (bei B 75) cm B 81,6, H 15,8, T 33,1/42,7 (bei B 90) cm</p> <p>auch in Tiefe 40,3 cm = Bestellnummer mit T ergänzen.</p>		
 <p>88785 B 52,5 cm 51220 B 60,0 cm 51222 B 75,0 cm 51224 B 90,0 cm</p> <p>2 Schubkästen, 1 Gerätenische mit Klappe</p> <p>T 49,9 cm</p>			 <p>51233 B 105,0 cm 51234 B 120,0 cm 33814 B 135,0 cm</p> <p>2 Schubkästen, 1 GerätNische</p> <p>T 49,9 cm</p>		
<p>Abdeckblatt und Gerätenischenrückwand inkl. Kabeldurchlass</p> <p>Lichte Innenmaße hinter Klappe: B 46,8, H 13,7, T 33,1/42,7 (bei B 52,5) cm B 54,3, H 13,7, T 33,1/42,7 (bei B 60) cm B 69,3, H 13,7, T 33,1/42,7 (bei B 75) cm B 84,3, H 13,7, T 33,1/42,7 (bei B 90) cm</p> <p>auch in Tiefe 40,3 cm = Bestellnummer mit T ergänzen.</p> <p>1 x 8189 Infrarot Repeater (zur Übertragung des Infrarotsignals der Fernbedienung in das Klappenelement)</p> <p>1 x 92396 ohne vormontierten Kabeldurchlass</p>			<p>Abdeckblatt und Gerätenischenrückwand inkl. Kabeldurchlass</p> <p>Lichte Nischenmaße: B 96,6, H 15,8, T 33,1/42,7 (bei B 105) cm B 111,6, H 15,8, T 33,1/42,7 (bei B 120) cm B 126,6, H 15,8, T 33,1/42,7 (bei T 135) cm</p> <p>auch in Tiefe 40,3 cm = Bestellnummer mit T ergänzen.</p> <p>1 x 92396 ohne vormontierten Kabeldurchlass</p>		





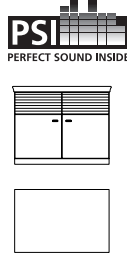
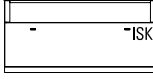
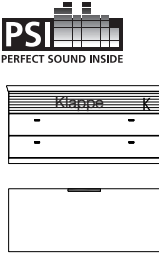
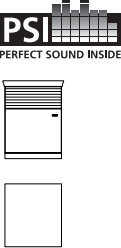

Korpuselemente 1,5 R, Höhe 61,8 cm

(Breite plus 2,0 cm Abdeckblattüberstand je Seite / BestNr. + **W** = Wangenelement, siehe Seite 4 / Abdeckblätter bis 270,0 cm durchgehend)

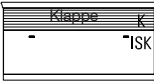
BestNr. / Maße Beschreibung	PG 1	PG 2	BestNr. / Maße Beschreibung	PG 1	PG 2
 <p>88788 B 52,5 cm 77211 B 60,0 cm 77212 B 75,0 cm 77213 B 90,0 cm</p> <p>1 Auszug 1 R inkl. Vollauszug und 1 Innenschubkasten, 1 Gerätenische</p> <p>T 49,9 cm</p> <p>Abdeckblatt und Gerätenischenrückwand inkl. Kabeldurchlass</p> <p>Lichte Nischenmaße: B 44,1, H 15,8, T 33,1/42,7 (bei B 52,5) cm B 51,6, H 15,8, T 33,1/42,7 (bei B 60) cm B 66,6, H 15,8, T 33,1/42,7 (bei B 75) cm B 81,6, H 15,8, T 33,1/42,7 (bei B 90) cm</p> <p>auch in Tiefe 40,3 cm = Bestellnummer mit T ergänzen.</p> <p>1 x 92396 ohne vormontierten Kabeldurchlass CD/DVEinteilung siehe Seite 84.</p>			 <p>29070 B 75,0 cm 29071 B 90,0 cm</p> <p>2 Türen inkl. Akustikblende, 1 Einlegeboden</p> <p>T 49,9 cm</p> <p>29072 B 75,0 cm 29073 B 90,0 cm</p> <p>2 Türen inkl. Akustikblende und akustikwirksamer Innenaussta- tung für die Subwooferunte- bringung, Rückwand mit Ausschnitt</p> <p>T 49,9 cm</p> <p>Lichte Maße für die Subwooferunterbringung: B 66,7, H 48,0, T 33,1/42,7 (bei B 75) cm B 81,7, H 48,0, T 33,1/42,7 (bei B 90) cm</p> <p>auch in Tiefe 40,3 cm = Bestellnummer mit T ergänzen.</p>		
 <p>77214 B 105,0 cm 77215 B 120,0 cm 77216 B 135,0 cm</p> <p>1 Auszug 1 R inkl. Vollauszug und 1 Innenschubkasten, 1 Gerätenische</p> <p>T 49,9 cm</p> <p>Abdeckblatt und Gerätenischenrückwand inkl. Kabeldurchlass</p> <p>Lichte Nischenmaße: B 96,6, H 15,8, T 33,1/42,7 (bei B 105) cm B 111,6, H 15,8, T 33,1/42,7 (bei B 120) cm B 126,6, H 15,8, T 33,1/42,7 (bei T 135) cm</p> <p>auch in Tiefe 40,3 cm = Bestellnummer mit T ergänzen.</p> <p>1 x 92396 ohne vormontierten Kabeldurchlass CD/DVEinteilung siehe Seite 84.</p>			 <p>29074 B 105,0 cm 29075 B 120,0 cm 29076 B 135,0 cm</p> <p>2 Schubkästen, 1 Soundbarfach mit Akustikblende inkl. Push to open und akustikwirksamer Innenausstattung</p> <p>T 49,9 cm</p> <p>Abdeckblatt inkl. Kabeldurchlass, Rückwand inkl. Ausschnitt</p> <p>Lichte Maße hinter Akustikblende: B 99,3, H 11,9, T 33,1/42,7 (bei B 105) cm B 114,3, H 11,9, T 33,1/42,7 (bei B 120) cm B 129,3, H 11,9, T 33,1/42,7 (bei B 135) cm</p> <p>auch in Tiefe 40,3 cm = Bestellnummer mit T ergänzen.</p>		
 <p>29062 L B 45,0 cm 29063 R B 45,0 cm 88789 L B 52,5 cm 88790 R B 52,5 cm 29064 L B 60,0 cm 29065 R B 60,0 cm</p> <p>1 Tür inkl. Akustikblende, 1 Einlegeboden</p> <p>T 49,9 cm</p>			<p>1 x 8189 Infrarot Repeater (zur Übertragung des Infrarotsignals der Fernbedienung in das Klappenelement)</p> <p>1 x 92396 ohne vormontierten Kabeldurchlass</p>		
<p>Abb. L</p> <p>29066 L B 45,0 cm 29067 R B 45,0 cm 88791 L B 52,5 cm 88792 R B 52,5 cm 29068 L B 60,0 cm 29069 R B 60,0 cm</p> <p>1 Tür inkl. Akustikblende und akustikwirksamer Innenaussta- tung für die Subwooferunte- bringung, Rückwand mit Ausschnitt</p> <p>T 49,9 cm</p> <p>Lichte Maße für die Subwooferunterbringung: B 39,0, H 48,0, T 33,1/42,7 (bei B 45) cm B 46,5, H 48,0, T 33,1/42,7 (bei B 52,5) cm B 54,0, H 48,0, T 33,1/42,7 (bei B 60) cm</p> <p>auch in Tiefe 40,3 cm = Bestellnummer mit T ergänzen.</p>					

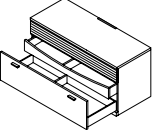
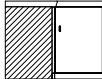
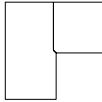

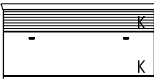

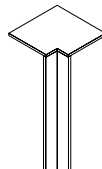

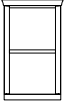
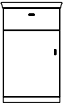

Korpuselemente 1,5 R, Höhe 61,8 cm

(Breite plus 2,0 cm Abdeckblattüberstand je Seite / BestNr. + **W** = Wangenelement, siehe Seite 4 / Abdeckblätter bis 270,0 cm durchgehend)

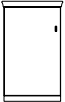
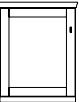
BestNr. / Maße Beschreibung	PG 1	PG 2	BestNr. / Maße Beschreibung	PG 1	PG 2
    <p>29077 B 105,0 cm 29078 B 120,0 cm 29079 B 135,0 cm</p> <p>1 Auszug 1 R inkl. Vollauszug und 1 Innenschubkasten, 1 Soundbarfach mit Akustikblende inkl. Push to open und akustikwirksamer Innenausstattung T 49,9 cm</p> <p>Standardmäßig ist ein magm farbene Innenschubkasten eingebaut.</p> <p>Abdeckblatt inkl. Kabeldurchlass, Rückwand inkl. Ausschnitt</p> <p>Lichte Maße hinter Akustikblende: B 99,3, H 11,9, T 33,1/42,7 (bei B 105) cm B 114,3, H 11,9, T 33,1/42,7 (bei B 120) cm B 129,3, H 11,9, T 33,1/42,7 (bei B 135) cm</p> <p>auch in Tiefe 40,3 cm = Bestellnummer mit T ergänzen.</p> <p>1 x 8189 Infrarot Repeater (zur Übertragung des Infrarotsignals der Fernbedienung in das Klappenelement)</p> <p>1 x 92396 ohne vormontierten Kabeldurchlass CD/DVEinteilung siehe Seite 84.</p>			  <p>52750 Schenkel 77,1 x 77,1 cm 2 Türen, 1 Einlegeboden T 40,3 cm</p> <p>52751 Schenkel 86,7 x 86,7 cm wie vor T 49,9 cm</p> <ul style="list-style-type: none"> - Weiterbau nur in gleicher Tiefe möglich - Nicht als Wangenelement möglich - Korpus bleibt 40,3 cm tief, Abdeckblatt steht nach hinten über. - Bei Einsatz als Abschluss element wird die Seite nach hinten überstehend geliefert. 		
   <p>29080 B 105,0 cm 29081 B 120,0 cm 29082 B 135,0 cm</p> <p>1 Klappe 1 R, 1 Soundbarfach mit Akustikblende inkl Push to open und akustikwirksamer Innenausstattung T 49,9 cm</p> <p>Abdeckblatt inkl. Kabeldurchlass, Rückwand inkl. Ausschnitt</p> <p>Lichte Maße hinter Akustikblende: B 99,3, H 11,9, T 42,7 (bei B 105) cm B 114,3, H 11,9, T 42,7 (bei B 120) cm B 129,3, H 11,9, T 42,7 (bei B 135) cm</p> <p>Lichte Maße hinter Klappe: B 97,3, H 32,4, T 42,7 (bei B 105) cm B 112,3, H 32,4, T 42,7 (bei B 120) cm B 127,3, H 32,4, T 42,7 (bei B 135) cm</p> <p>1 x 92134 Infrarot Repeater (1 Empfänger / 2 Sender) (zur Übertragung des Infrarotsignals der Fernbedienung in das Klappenelement)</p> <p>1 x 92396 ohne vormontierten Kabeldurchlass</p>			 <p>90220 Schenkel 42,1 x 42,1 cm 1 Eckabdeckblatt, 1 Eckleiste T 40,3 cm</p> <p>90224 Schenkel 51,7 x 51,7 cm wie vor T 49,9 cm</p> <ul style="list-style-type: none"> - Weiterbau nur in gleicher Tiefe möglich. - Ecke nicht als Stauraum nutzbar. - einseitige Abdeckblathtiefenkürzung ohne - Eine Ausklinkung von max. 32,1 / 41,7 cm ist möglich. (Brandschutztechnische Auflagen müssen beachtet werden.) 		

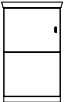
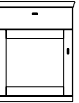

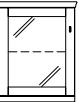



Korpuselemente 2 R, Höhe 79,4 cm

(Breite plus 2,0 cm Abdeckblattüberstand je Seite / BestNr. + W = Wangenelement, siehe Seite 4 / Abdeckblätter bis 270,0 cm durchgehend)

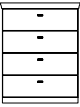
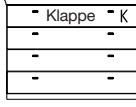
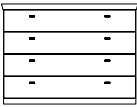
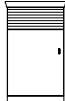
BestNr. / Maße Beschreibung	PG 1	PG 2	BestNr. / Maße Beschreibung	PG 1	PG 2
 <p>52633 B 45,0 cm 88793 B 52,5 cm 52634 B 60,0 cm 52635 B 75,0 cm</p> <p>Korpusregal, 1 Boden (nicht verstellbar)</p> <p>T 40,3 cm</p>			 <p>51494 L B 45,0 cm 51495 R B 45,0 cm 88803 L B 52,5 cm 88804 R B 52,5 cm 30200 L B 60,0 cm 30201 R B 60,0 cm</p> <p>1 Schubkasten, 1 Tür, 1 Einlegeboden</p> <p>T 40,3 cm</p>		
 <p>52636 B 45,0 cm 88794 B 52,5 cm 52637 B 60,0 cm 52638 B 75,0 cm</p> <p>wie vor</p> <p>T 49,9 cm</p> <p>Nutzbare Innenmaße: B 37,0/44,5/52,0/67,0, T 34,9 (bei T 40,3) cm B 37,0/44,5/52,0/67,0, T 44,5 (bei T 49,9) cm</p> <p>LEHolzbodenbeleuchtung siehe Seite 90.</p>			 <p>Abb. L</p> <p>52511 L B 45,0 cm 52512 R B 45,0 cm 88805 L B 52,5 cm 88806 R B 52,5 cm 30204 L B 60,0 cm 30205 R B 60,0 cm</p> <p>wie vor</p> <p>T 49,9 cm</p>		
 <p>52111 L B 37,5 cm 52112 R B 37,5 cm 52113 L B 45,0 cm 52114 R B 45,0 cm 88795 L B 52,5 cm 88796 R B 52,5 cm 30176 L B 60,0 cm 30177 R B 60,0 cm</p> <p>1 Tür, 1 Einlegeboden</p> <p>T 40,3 cm</p>			 <p>89055 L B 52,5 cm 89056 R B 52,5 cm 4491 L B 60,0 cm 4492 R B 60,0 cm</p> <p>1 Tür mit Holzfüllung, 1 Einlegeboden</p> <p>T 40,3 cm</p>		
 <p>Abb. L</p> <p>52505 L B 37,5 cm 52506 R B 37,5 cm 52507 L B 45,0 cm 52508 R B 45,0 cm 88797 L B 52,5 cm 88798 R B 52,5 cm 30182 L B 60,0 cm 30183 R B 60,0 cm</p> <p>wie vor</p> <p>T 49,9 cm</p>			 <p>Abb. L</p> <p>89057 L B 52,5 cm 89058 R B 52,5 cm 4384 L B 60,0 cm 4385 R B 60,0 cm</p> <p>wie vor</p> <p>T 49,9 cm</p>		
 <p>51488 L B 37,5 cm 51489 R B 37,5 cm 4556 L B 45,0 cm 4557 R B 45,0 cm 88799 L B 52,5 cm 88800 R B 52,5 cm 28970 L B 60,0 cm 28971 R B 60,0 cm</p> <p>1 Tür, 1 Einlegeboden</p> <p>T 40,3 cm</p>			 <p>89059 L B 52,5 cm 89060 R B 52,5 cm 51498 L B 60,0 cm 51499 R B 60,0 cm</p> <p>1 Schubkasten, 1 Tür mit Holzfüllung, 1 Einlegeboden</p> <p>T 40,3 cm</p>		
 <p>Abb. L</p> <p>52509 L B 37,5 cm 52510 R B 37,5 cm 4380 L B 45,0 cm 4381 R B 45,0 cm 88801 L B 52,5 cm 88802 R B 52,5 cm 28972 L B 60,0 cm 28973 R B 60,0 cm</p> <p>wie vor</p> <p>T 49,9 cm</p>			 <p>51235 L B 45,0 cm 51236 R B 45,0 cm 88807 L B 52,5 cm 88808 R B 52,5 cm 4493 L B 60,0 cm 4494 R B 60,0 cm</p> <p>1 Tür mit Glasfüllung, 1 Glaseinlegeboden</p> <p>T 40,3 cm</p>		
			 <p>Abb. L</p> <p>51237 L B 45,0 cm 51238 R B 45,0 cm 88809 L B 52,5 cm 88810 R B 52,5 cm 4382 L B 60,0 cm 4383 R B 60,0 cm</p> <p>wie vor</p> <p>T 49,9 cm</p> <p>Beleuchtung siehe Seiten 90. Spiegelrückwand siehe Seite 86.</p>		



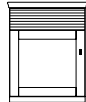







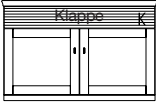

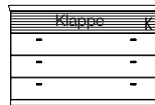

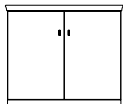
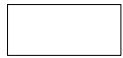
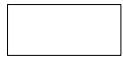

Korpuselemente 2 R, Höhe 79,4 cm

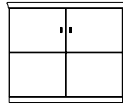
(Breite plus 2,0 cm Abdeckblattüberstand je Seite / BestNr. + **W** = Wangenelement, siehe Seite 4 / Abdeckblätter bis 270,0 cm durchgehend)

BestNr. / Maße Beschreibung	PG 1	PG 2	BestNr. / Maße Beschreibung	PG 1	PG 2
 <p>4 Schubkästen T 40,3 cm</p> <p>4355 B 90,0 cm 4352 B 75,0 cm 4490 B 60,0 cm 88811 B 52,5 cm 4555 B 45,0 cm</p>			 <p>3 Schubkästen, 1 Gerätenische mit Klappe T 49,9 cm</p> <p>52755 B 105,0 cm 52756 B 120,0 cm 29105 B 135,0 cm</p>		
<p>4386 B 45,0 cm 88812 B 52,5 cm 4387 B 60,0 cm 4354 B 75,0 cm 4355 B 90,0 cm</p> <p>wie vor T 49,9 cm</p>			<p>Abdeckblatt und Gerätenischenrückwand inkl. Kabeldurchlass</p> <p>Lichte Innenmaße hinter Klappe: B 99,3, H 13,7, T 33,1/42,7 (bei B 105) cm B 114,3, H 13,7, T 33,1/42,7 (bei B 120) cm B 129,3, H 13,7, T 33,1/42,7 (bei B 135) cm</p> <p>auch in Tiefe 40,3 cm = Bestellnummer mit T ergänzen.</p> <p>1 x 8189 Infrarot Repeater (zur Übertragung des Infrarotsignals der Fernbedienung in das Klappenelement)</p> <p>1 x 92396 ohne vormontierten Kabeldurchlass</p>		
 <p>4 Schubkästen T 40,3 cm</p> <p>51131 B 105,0 cm 4379 B 120,0 cm 29102 B 135,0 cm</p>			 <p>1 Tür inkl. Akustikblende, 1 Einlegeboden T 49,9 cm</p> <p>28600 L B 45,0 cm 28601 R B 45,0 cm 88814 L B 52,5 cm 88815 R B 52,5 cm 27045 L B 60,0 cm 27046 R B 60,0 cm</p>		
 <p>wie vor T 49,9 cm</p> <p>51132 B 105,0 cm 4378 B 120,0 cm 29104 B 135,0 cm</p>			 <p>Abb. L</p> <p>28604 L B 45,0 cm 28605 R B 45,0 cm 88816 L B 52,5 cm 88817 R B 52,5 cm 27047 L B 60,0 cm 27048 R B 60,0 cm</p> <p>1 Tür inkl. Akustikblende und akustikwirksamer Innenaussta- tung für die Subwooferunter- bringung, Rückwand mit Ausschnitt T 49,9 cm</p>		
 <p>3 Schubkästen, 1 Gerätenische mit Klappe T 49,9 cm</p> <p>52754 B 90,0 cm 52753 B 75,0 cm 52752 B 60,0 cm 88813 B 52,5 cm</p>			 <p>1 Tür mit Holzfüllung inkl. Akustikblende, 1 Einlegeboden T 49,9 cm</p> <p>89063 L B 52,5 cm 89064 R B 52,5 cm 27093 L B 60,0 cm 27094 R B 60,0 cm</p>		
<p>Abdeckblatt und Gerätenischenrückwand inkl. Kabeldurchlass</p> <p>Lichte Innenmaße hinter Klappe: B 46,8, H 13,7, T 33,1/42,7 (bei B 52,5) cm B 54,3, H 13,7, T 33,1/42,7 (bei B 60) cm B 69,3, H 13,7, T 33,1/42,7 (bei B 75) cm B 84,3, H 13,7, T 33,1/42,7 (bei B 90) cm</p> <p>auch in Tiefe 40,3 cm = Bestellnummer mit T ergänzen.</p> <p>1 x 8189 Infrarot Repeater (zur Übertragung des Infrarotsignals der Fernbedienung in das Klappenelement)</p> <p>1 x 92396 ohne vormontierten Kabeldurchlass</p>			 <p>Abb. L</p> <p>89065 L B 52,5 cm 89066 R B 52,5 cm 27095 L B 60,0 cm 27096 R B 60,0 cm</p> <p>1 Tür mit Holzfüllung inkl. Akustikblende und akustikwir- ksamer Innenausstattung für die Subwooferunterbringung Rückwand mit Ausschnitt T 49,9 cm</p> <p>Lichte Maße für die Subwooferunterbringung: B 46,5, H 65,6, T 33,1/42,7 (bei B 52,5) cm B 54,0, H 65,6, T 33,1/42,7 (bei B 60) cm</p> <p>auch in Tiefe 40,3 cm = Bestellnummer mit T ergänzen.</p>		

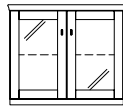
Korpuselemente 2 R, Höhe 79,4 cm

(Breite plus 2,0 cm Abdeckblattüberstand je Seite / BestNr. + **W** = Wangenelement, siehe Seite 4 / Abdeckblätter bis 270,0 cm durchgehend)

BestNr. / Maße Beschreibung	PG 1	PG 2	BestNr. / Maße Beschreibung	PG 1	PG 2
 <p>28608 B 120,0 cm 2 Türen, 2 Einlegeböden B 60 cm, 1 Soundbarfach mit Akustikblende inkl. Push to open und akustikwirksamer Innenaus- stattung T 49,9 cm</p>   <p>Abdeckblatt inkl. Kabeldurchlass, Rückwand inkl. Ausschnitt</p> <p>Lichte Maße hinter Akustikblende: B 114,3, H 11,9, T 33,1/42,7 cm</p> <p>auch in Tiefe 40,3 cm = Bestellnummer mit T ergänzen.</p> <p>1 x 8189 Infrarot Repeater (zur Übertragung des Infrarotsignals der Fernbedienung in das Klappenelement)</p> <p>1 x 92134 Infrarot Repeater (1 Empfänger / 2 Sender) (bei Geräteunterbringung im linken Türelement)</p> <p>1 x 92125 Subwoofer Zubehör (Subwoofer im rechten Türelement)</p> <p>1 x 92396 ohne vormontierten Kabeldurchlass</p>			 <p>28610 B 105,0 cm 28611 B 120,0 cm 28612 B 135,0 cm</p> <p>3 Schubkästen, 1 Soundbarfach mit Akustikblende inkl. Push to open und akustikwirksamer Innenausstattung T 49,9 cm</p>   <p>Abdeckblatt inkl. Kabeldurchlass, Rückwand inkl. Ausschnitt</p> <p>Lichte Maße hinter Akustikblende: B 99,3, H 11,9, T 33,1/42,7 (bei B 105) cm B 114,3, H 11,9, T 33,1/42,7 (bei B 120) cm B 129,3, H 11,9, T 33,1/42,7 (bei B 135) cm</p> <p>auch in Tiefe 40,3 cm = Bestellnummer mit T ergänzen.</p> <p>1 x 8189 Infrarot Repeater (zur Übertragung des Infrarotsignals der Fernbedienung in das Klappenelement)</p> <p>1 x 92396 ohne vormontierten Kabeldurchlass</p>		
			  <p>52119 B 75,0 cm 52120 B 90,0 cm</p> <p>2 Türen, 1 Einlegeboden T 40,3 cm</p>		
			  <p>52515 B 75,0 cm 52516 B 90,0 cm</p> <p>wie vor T 49,9 cm</p>		
 <p>27097 B 120,0 cm 2 Türen mit Holzfüllung, 2 Einlegeböden B 60 cm, 1 Soundbarfach mit Akusti- blende inkl. Push to open und akustikwirksamer Innenaus- stattung T 49,9 cm</p>   <p>Abdeckblatt inkl. Kabeldurchlass, Rückwand inkl. Ausschnitt</p> <p>Lichte Maße hinter Akustikblende: B 114,3, H 11,9, T 33,1/42,7 cm</p> <p>auch in Tiefe 40,3 cm = Bestellnummer mit T ergänzen.</p> <p>1 x 8189 Infrarot Repeater (zur Übertragung des Infrarotsignals der Fernbedienung in das Klappenelement)</p> <p>1 x 92134 Infrarot Repeater (1 Empfänger / 2 Sender) (bei Geräteunterbringung im linken Türelement)</p> <p>1 x 92125 Subwoofer Zubehör (Subwoofer im rechten Türelement)</p> <p>1 x 92396 ohne vormontierten Kabeldurchlass</p>			  <p>51531 B 75,0 cm 51048 B 90,0 cm</p> <p>2 Türen, 1 Einlegeboden T 40,3 cm</p>		
			  <p>52517 B 75,0 cm 51049 B 90,0 cm</p> <p>wie vor T 49,9 cm</p>		
			  <p>51239 B 75,0 cm 51241 B 90,0 cm</p> <p>2 Türen mit Glasfüllung, 1 Glaseinlegeboden T 40,3 cm</p>		
			  <p>51240 B 75,0 cm 51242 B 90,0 cm</p> <p>wie vor T 49,9 cm</p>		
			<p>Beleuchtung siehe Seiten 90. Spiegelrückwand siehe Seite 86.</p>		







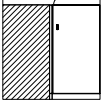
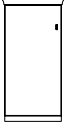
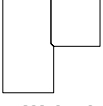

KORSIKA

Korpuselemente 2 R, Höhe 79,4 cm

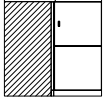
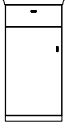
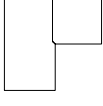
(Breite plus 2,0 cm Abdeckblattüberstand je Seite / BestNr. + W = Wa genelement, siehe Seite 4 / Abdeckblätter bis 270,0 cm durchgehend)

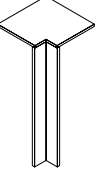
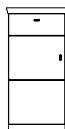
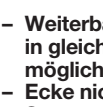

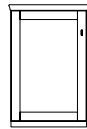



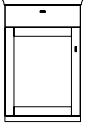
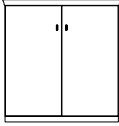

Korpuselemente 2,5 R, Höhe 97,0 cm

(Breite plus 2,0 cm Abdeckblattüberstand je Seite / BestNr. + W = Wa genelement, siehe Seite 4 / Abdeckblätter bis 270,0 cm durchgehend)

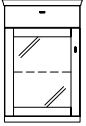
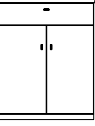
BestNr. / Maße Beschreibung	PG 1	PG 2	BestNr. / Maße Beschreibung	PG 1	PG 2
 <p>52123 Schenkel 77,1 x 77,1 cm 2 Türen, 1 Einlegeboden T 40,3 cm</p>			 <p>51539 L B 37,5 cm 51540 R B 37,5 cm 51541 L B 45,0 cm 51542 R B 45,0 cm 88818 L B 52,5 cm 88819 R B 52,5 cm 30242 L B 60,0 cm 30243 R B 60,0 cm 1 Tür, 2 Einlegeböden T 40,3 cm</p>		
 <p>52518 Schenkel 86,7 x 86,7 cm wie vor T 49,9 cm</p> <ul style="list-style-type: none"> - Korpus bleibt 40,3 cm tief, Abdeckblatt steht nach hinten über. - Bei Einsatz als Abschluss element wird die Seite nach hinten überstehend geliefert. 			 <p>Abb. L</p> <p>52520 L B 37,5 cm 52521 R B 37,5 cm 52522 L B 45,0 cm 52523 R B 45,0 cm 88820 L B 52,5 cm 88821 R B 52,5 cm 30246 L B 60,0 cm 30247 R B 60,0 cm wie vor T 49,9 cm</p>		
<ul style="list-style-type: none"> - Weiterbau nur in gleicher Tiefe möglich. - Nicht als Wangenelement möglich 					
 <p>51534 Schenkel 77,1 x 77,1 cm 2 Türen, 1 Einlegeboden T 40,3 cm</p>			 <p>30256 L B 45,0 cm 30257 R B 45,0 cm 88822 L B 52,5 cm 88823 R B 52,5 cm 30258 L B 60,0 cm 30259 R B 60,0 cm</p>		
 <p>52519 Schenkel 86,7 x 86,7 cm wie vor T 49,9 cm</p> <ul style="list-style-type: none"> - Korpus bleibt 40,3 cm tief, Abdeckblatt steht nach hinten über. - Bei Einsatz als Abschluss element wird die Seite nach hinten überstehend geliefert. 			 <p>Abb. L</p> <p>1 Schubkasten, 1 Tür, 1 Einlegeboden T 40,3 cm</p>		
<ul style="list-style-type: none"> - Weiterbau nur in gleicher Tiefe möglich. - Nicht als Wangenelement möglich 			<p>30262 R B 45,0 cm 30263 R B 45,0 cm 88824 L B 52,5 cm 88825 R B 52,5 cm 30264 L B 60,0 cm 30265 R B 60,0 cm wie vor T 49,9 cm</p>		
 <p>90220 Schenkel 42,1 x 42,1 cm 1 Eckabdeckblatt, 1 Eckleiste T 40,3 cm</p>			 <p>4558 L B 45,0 cm 4559 R B 45,0 cm 88826 L B 52,5 cm 88827 R B 52,5 cm 28974 L B 60,0 cm 28975 R B 60,0 cm</p>		
 <p>90224 Schenkel 51,7 x 51,7 cm wie vor T 49,9 cm</p> <ul style="list-style-type: none"> - Weiterbau nur in gleicher Tiefe möglich. - Ecke nicht als Stauraum nutzbar. - einseitige Abdeckblatthiefenkürzung ohne - Eine Ausklindung von max. 32,1 / 41,7 cm ist möglich. (Brandschutztechnische Auflagen müssen beachtet werden.) 			 <p>Abb. L</p> <p>1 Schubkasten, 1 Tür, 1 Einlegeboden T 40,3 cm</p>		
			<p>4388 L B 45,0 cm 4389 R B 45,0 cm 88828 L B 52,5 cm 88829 R B 52,5 cm 28976 L B 60,0 cm 28977 R B 60,0 cm wie vor T 49,9 cm</p>		
			 <p>89067 L B 52,5 cm 89068 R B 52,5 cm 51545 L B 60,0 cm 51546 R B 60,0 cm 1 Tür mit Holzfüllung, 2 Einlegeböden T 40,3 cm</p>		
			 <p>Abb. L</p> <p>89069 L B 52,5 cm 89070 R B 52,5 cm 52524 L B 60,0 cm 52525 R B 60,0 cm wie vor T 49,9 cm</p>		

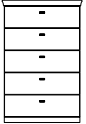
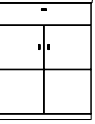
Korpuselemente 2,5 R, Höhe 97,0 cm

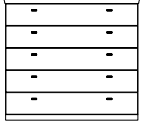
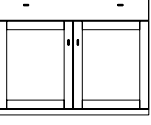
(Breite plus 2,0 cm Abdeckblattüberstand je Seite / BestNr. + W = Wangenelement, siehe Seite 4 / Abdeckblätter bis 270,0 cm durchgehend)

BestNr. / Maße Beschreibung	PG 1	PG 2	BestNr. / Maße Beschreibung	PG 1	PG 2
 <p>89071 L B 52,5 cm 89072 R B 52,5 cm 4496 L B 60,0 cm 4497 R B 60,0 cm</p> <p>1 Schubkasten, 1 Tür mit Holzfüllung, 1 Einlegeboden T 40,3 cm</p>			 <p>51588 B 75,0 cm 51589 B 90,0 cm</p> <p>2 Türen, 2 Einlegeböden T 40,3 cm</p>		
 <p>Abb. L</p> <p>89073 L B 52,5 cm 89074 R B 52,5 cm 4392 L B 60,0 cm 4393 R B 60,0 cm</p> <p>wie vor T 49,9 cm</p>			 <p>52526 B 75,0 cm 52527 B 90,0 cm</p> <p>wie vor T 49,9 cm</p>		
 <p>51243 L B 45,0 cm 51244 R B 45,0 cm 88830 L B 52,5 cm 88831 R B 52,5 cm 4498 L B 60,0 cm 4499 R B 60,0 cm</p> <p>1 Schubkasten, 1 Tür mit Glasfüllung, 1 Glaseinlegeboden T 40,3 cm</p>			 <p>52537 B 75,0 cm 52538 B 90,0 cm</p> <p>1 Schubkasten, 2 Türen, 1 Einlegeboden T 40,3 cm</p>		
 <p>Abb. L</p> <p>51245 L B 45,0 cm 51246 R B 45,0 cm 88832 L B 52,5 cm 88833 R B 52,5 cm 4390 L B 60,0 cm 4391 R B 60,0 cm</p> <p>wie vor T 49,9 cm</p>			 <p>52539 B 75,0 cm 52540 B 90,0 cm</p> <p>wie vor T 49,9 cm</p>		
<p>Beleuchtung siehe Seiten 90. Spiegelrückwand siehe Seite 86.</p>					
 <p>4606 B 45,0 cm 88834 B 52,5 cm 4495 B 60,0 cm 4356 B 75,0 cm 4357 B 90,0 cm</p> <p>5 Schubkästen T 40,3 cm</p>			 <p>51595 B 75,0 cm 51050 B 90,0 cm</p> <p>1 Schubkasten, 2 Türen, 1 Einlegeboden T 40,3 cm</p>		
 <p>4394 B 45,0 cm 88835 B 52,5 cm 4395 B 60,0 cm 4358 B 75,0 cm 4315 B 90,0 cm</p> <p>wie vor T 49,9 cm</p>			 <p>52528 B 75,0 cm 51051 B 90,0 cm</p> <p>wie vor T 49,9 cm</p>		
 <p>51226 B 105,0 cm 51247 B 120,0 cm 29202 B 135,0 cm</p> <p>5 Schubkästen T 40,3 cm</p>			 <p>51599 B 120,0 cm</p> <p>1 Schubkasten, 2 Türen mit Holzfüllung, 2 Einlegeböden B 60 cm T 40,3 cm</p>		
 <p>51227 B 105,0 cm 51248 B 120,0 cm 29204 B 135,0 cm</p> <p>wie vor T 49,9 cm</p>			 <p>52529 B 120,0 cm</p> <p>wie vor T 49,9 cm</p>		







KORSIKA

Korpuselemente 2,5 R, Höhe 97,0 cm

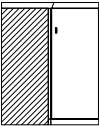
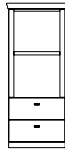
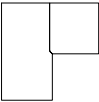
(Breite plus 2,0 cm Abdeckblattüberstand je Seite / BestNr. + W = Wa genelement, siehe Seite 4 / Abdeckblätter bis 270,0 cm durchgehend)

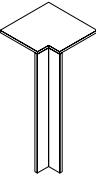
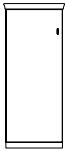

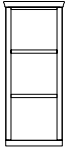
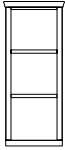







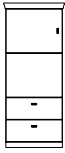

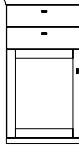

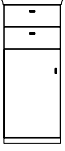
Korpuselemente 3 R, Höhe 114,6 cm

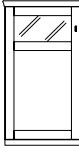
(Breite plus 2,0 cm Abdeckblattüberstand je Seite / BestNr. + W = Wa genelement, siehe Seite 4 / Abdeckblätter bis 270,0 cm durchgehend)

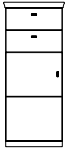
BestNr. / Maße Beschreibung	PG 1	PG 2	BestNr. / Maße Beschreibung	PG 1	PG 2
 <p>51592 Schenkel 77,1 x 77,1 cm 2 Türen, 2 Einlegeböden T 40,3 cm</p>			 <p>4647 B 45,0 cm 88838 B 52,5 cm 4648 B 60,0 cm Korpusregal, 1 Boden (nicht verstellbar), 2 Schubkästen T 40,3 cm</p>		
 <p>52530 Schenkel 86,7 x 86,7 cm wie vor T 49,9 cm</p> <ul style="list-style-type: none"> - Korpus bleibt 40,3 cm tief, Abdeckblatt steht nach hinten über. - Bei Einsatz als Abschluss element wird die Seite nach hinten überstehend geliefert. 			 <p>52642 B 45,0 cm 88839 B 52,5 cm 52643 B 60,0 cm wie vor T 49,9 cm</p> <p>Nutzbare Innenmaße: B 37,0/44,5/52,0, T 34,9 (bei T 40,3) cm B 37,0/44,5/52,0, T 44,5 (bei T 49,9) cm</p> <p>LEHolzbodenbeleuchtung siehe Seite 90.</p>		
<ul style="list-style-type: none"> - Weiterbau nur in gleicher Tiefe möglich. - Nicht als Wangenelement möglich 					
 <p>90220 Schenkel 42,1 x 42,1 cm 1 Eckabdeckblatt, 1 Eckleiste T 40,3 cm</p>			 <p>52128 L B 37,5 cm 52129 R B 37,5 cm 52130 L B 45,0 cm 52131 R B 45,0 cm 88840 L B 52,5 cm 88841 R B 52,5 cm 30294 L B 60,0 cm 30295 R B 60,0 cm 1 Tür, 2 Einlegeböden T 40,3 cm</p>		
<p>90224 Schenkel 51,7 x 51,7 cm wie vor T 49,9 cm</p> <ul style="list-style-type: none"> - Weiterbau nur in gleicher Tiefe möglich. - Ecke nicht als Stauraum nutzbar. - einseitige Abdeckblathtiefenkürzung ohne - Eine Ausklung von max. 32,1 / 41,7 cm ist möglich. (Brandschutztechnische Auflagen müssen beachtet werden.) 			 <p>Abb. L</p> <p>52531 L B 37,5 cm 52532 R B 37,5 cm 52533 L B 45,0 cm 52534 R B 45,0 cm 88842 L B 52,5 cm 88843 R B 52,5 cm 30298 L B 60,0 cm 30299 R B 60,0 cm wie vor T 49,9 cm</p>		
 <p>4645 B 45,0 cm 88836 B 52,5 cm 4646 B 60,0 cm 51054 B 75,0 cm Korpusregal, 2 Böden (nicht verstellbar) T 40,3 cm</p>			 <p>51605 L B 37,5 cm 51606 R B 37,5 cm 4500 L B 45,0 cm 4501 R B 45,0 cm 88844 L B 52,5 cm 88845 R B 52,5 cm 28978 L B 60,0 cm 28979 R B 60,0 cm 1 Tür, 2 Einlegeböden T 40,3 cm</p>		
 <p>52639 B 45,0 cm 88837 B 52,5 cm 52640 B 60,0 cm 52641 B 75,0 cm wie vor T 49,9 cm</p> <p>Nutzbare Innenmaße: B 37,0/44,5/52,0/67,0, T 34,9 (bei T 40,3) cm B 37,0/44,5/52,0/67,0, T 44,5 (bei T 49,9) cm</p> <p>LEHolzbodenbeleuchtung siehe Seite 90.</p>			 <p>Abb. L</p> <p>52535 L B 37,5 cm 52536 R B 37,5 cm 2508 L B 45,0 cm 2509 R B 45,0 cm 88846 L B 52,5 cm 88847 R B 52,5 cm 28980 L B 60,0 cm 28981 R B 60,0 cm wie vor T 49,9 cm</p>		

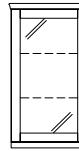

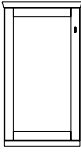







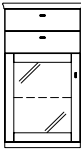

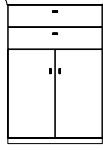

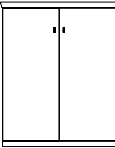

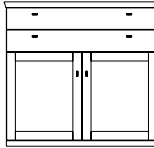
Korpuselemente 3 R, Höhe 114,6 cm

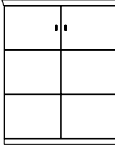
(Breite plus 2,0 cm Abdeckblattüberstand je Seite / BestNr. + W = Wangenelement, siehe Seite 4 / Abdeckblätter bis 270,0 cm durchgehend)

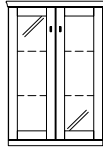
BestNr. / Maße Beschreibung	PG 1	PG 2	BestNr. / Maße Beschreibung	PG 1	PG 2
  Abb. L 4502 L B 45,0 cm 4503 R B 45,0 cm 88848 L B 52,5 cm 88849 R B 52,5 cm 28982 L B 60,0 cm 28983 R B 60,0 cm 1 Tür, 1 Einlegeboden, 2 Schubkästen T 40,3 cm			  Abb. L 89079 L B 52,5 cm 89080 R B 52,5 cm 4450 L B 60,0 cm 4451 R B 60,0 cm 2 Schubkästen, 1 Tür mit Holzfüllung, 1 Einlegeboden T 40,3 cm		
2510 L B 45,0 cm 2511 R B 45,0 cm 88850 L B 52,5 cm 88851 R B 52,5 cm 28984 L B 60,0 cm 28985 R B 60,0 cm wie vor T 49,9 cm			89081 L B 52,5 cm 89082 R B 52,5 cm 2516 L B 60,0 cm 2517 R B 60,0 cm wie vor T 49,9 cm		
  Abb. L 52548 L B 45,0 cm 52549 R B 45,0 cm 88852 L B 52,5 cm 88853 R B 52,5 cm 30310 L B 60,0 cm 30311 R B 60,0 cm 1 Tür, 1 Einlegeboden, 2 Schubkästen T 40,3 cm			  Abb. L 89083 L B 52,5 cm 89084 R B 52,5 cm 4506 L B 60,0 cm 4507 R B 60,0 cm 1 Tür mit Gla und Holzfüllung, 1 Einlegeboden T 40,3 cm		
52550 L B 45,0 cm 52551 R B 45,0 cm 88854 L B 52,5 cm 88855 R B 52,5 cm 30316 L B 60,0 cm 30317 R B 60,0 cm wie vor T 49,9 cm			89085 L B 52,5 cm 89086 R B 52,5 cm 2512 L B 60,0 cm 2513 R B 60,0 cm wie vor T 49,9 cm Beleuchtung siehe Seiten 90. Spiegelrückwand siehe Seite 86. Innenschubkasten siehe Seite 85.		
  Abb. L 51261 L B 45,0 cm 51262 R B 45,0 cm 88856 L B 52,5 cm 88857 R B 52,5 cm 28986 L B 60,0 cm 28987 R B 60,0 cm 1 Tür, 1 Einlegeboden, 2 Schubkästen T 40,3 cm			  Abb. L 51055 L B 45,0 cm 51056 R B 45,0 cm 88860 L B 52,5 cm 88861 R B 52,5 cm 4508 L B 60,0 cm 4509 R B 60,0 cm 1 Tür mit Glasfüllung, 2 Glaseinlegeböden T 40,3 cm		
51263 L B 45,0 cm 51264 R B 45,0 cm 88858 L B 52,5 cm 88859 R B 52,5 cm 28988 L B 60,0 cm 28989 R B 60,0 cm wie vor T 49,9 cm			51057 L B 45,0 cm 51058 R B 45,0 cm 88862 L B 52,5 cm 88863 R B 52,5 cm 2514 L B 60,0 cm 2515 R B 60,0 cm wie vor T 49,9 cm Beleuchtung siehe Seiten 90. Spiegelrückwand siehe Seite 86.		
  Abb. L 89075 L B 52,5 cm 89076 R B 52,5 cm 4363 L B 60,0 cm 4364 R B 60,0 cm 1 Tür mit Holzfüllung, 2 Einlegeböden T 40,3 cm					
89077 L B 52,5 cm 89078 R B 52,5 cm 4365 L B 60,0 cm 4366 R B 60,0 cm wie vor T 49,9 cm					

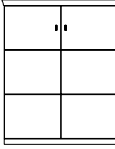

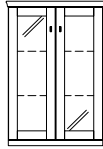



Korpuselemente 3 R, Höhe 114,6 cm

(Breite plus 2,0 cm Abdeckblattüberstand je Seite / BestNr. + W = Wangenelement, siehe Seite 4 / Abdeckblätter bis 270,0 cm durchgehend)

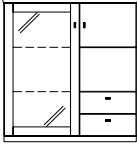
	BestNr. / Maße Beschreibung	PG 1	PG 2		BestNr. / Maße Beschreibung	PG 1	PG 2
  Abb. L	51257 L B 45,0 cm 51258 R B 45,0 cm 88864 L B 52,5 cm 88865 R B 52,5 cm 4452 L B 60,0 cm 4453 R B 60,0 cm 2 Schubkästen, 1 Tür mit Glasfüllung, 1 Glaseinlegeboden T 40,3 cm			 	52552 B 75,0 cm 52554 B 90,0 cm 2 Türen, 1 Einlegeboden, 2 Schubkästen T 40,3 cm		
	51259 L B 45,0 cm 51260 R B 45,0 cm 88866 L B 52,5 cm 88867 R B 52,5 cm 2518 L B 60,0 cm 2519 R B 60,0 cm wie vor T 49,9 cm				52553 B 75,0 cm 52555 B 90,0 cm wie vor T 49,9 cm		
 	52136 B 75,0 cm 52137 B 90,0 cm 2 Türen, 2 Einlegeböden T 40,3 cm			 	51659 B 75,0 cm 51265 B 90,0 cm 2 Schubkästen, 2 Türen, 1 Einlegeboden T 40,3 cm		
	52541 B 75,0 cm 52542 B 90,0 cm wie vor T 49,9 cm				52544 B 75,0 cm 51266 B 90,0 cm wie vor T 49,9 cm		
 	51653 B 75,0 cm 51052 B 90,0 cm 2 Türen, 2 Einlegeböden T 40,3 cm			 	51663 B 120,0 cm 2 Schubkästen, 2 Türen mit Holzfüllung, 2 Einlegeböden B 60 cm T 40,3 cm		
	52543 B 75,0 cm 51053 B 90,0 cm wie vor T 49,9 cm				52545 B 120,0 cm wie vor T 49,9 cm		
 	51653 B 75,0 cm 51052 B 90,0 cm 2 Türen, 2 Einlegeböden T 40,3 cm			 	51267 B 75,0 cm 51269 B 90,0 cm 2 Türen mit Glasfüllung, 2 Glaseinlegeböden T 40,3 cm		
	52543 B 75,0 cm 51053 B 90,0 cm wie vor T 49,9 cm				51268 B 75,0 cm 51270 B 90,0 cm wie vor T 49,9 cm		
					Beleuchtung siehe Seiten 90. Spiegelrückwand siehe Seite 86.		

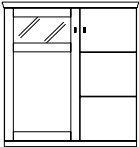
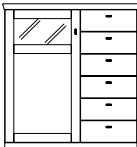
Korpuselemente 3 R, Höhe 114,6 cm

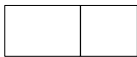
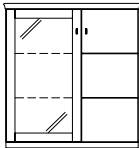
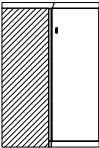
(Breite plus 2,0 cm Abdeckblattüberstand je Seite / BestNr. + **W** = Wangenelement, siehe Seite 4 / Abdeckblätter bis 270,0 cm durchgehend)

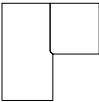
BestNr. / Maße Beschreibung	PG 1	PG 2	BestNr. / Maße Beschreibung	PG 1	PG 2
 <p> 4504 B 45,0 cm 88868 B 52,5 cm 4505 B 60,0 cm 4359 B 75,0 cm 4360 B 90,0 cm 6 Schubkästen T 40,3 cm </p>			 <p> 51253 (Abb.) B 90,0 (45/45) cm 51254 (gespiegelt) B 90,0 (45/45) cm 4514 (Abb.) B 105,0 (60/45) cm 4515 (gespiegelt) B 105,0 (45/60) cm 1 Tür mit Glasfüllung, 2 Glaseinlegeböden, 1 Tür, 1 Einlegeboden, 2 Schubkästen T 40,3 cm </p>		
 <p> 2520 B 45,0 cm 88869 B 52,5 cm 2521 B 60,0 cm 4361 B 75,0 cm 4362 B 90,0 cm wie vor T 49,9 cm </p>			 <p> 51255 (Abb.) B 90,0 (45/45) cm 51256 (gespiegelt) B 90,0 (45/45) cm 4398 (Abb.) B 105,0 (60/45) cm 4399 (gespiegelt) B 105,0 (45/60) cm wie vor T 49,9 cm </p> <p> Beleuchtung siehe Seiten 90. Spiegelrückwand siehe Seite 86. </p>		
 <p> 4512 (Abb.) B 105,0 cm 4513 (gespiegelt) B 105,0 cm 1 Tür mit Gla und Holzfüllung B 60,0 cm, 1 Tür B 45,0 cm, 3 Einlegeböden T 40,3 cm </p>			 <p> 4510 (Abb.) B 105,0 cm 4511 (gespiegelt) B 105,0 cm 1 Tür mit Gla und Holzfüllung B 60,0 cm, 1 Einlegeboden, 6 Schubkästen B 45,0 cm T 40,3 cm </p>		
 <p> 4396 (Abb.) B 105,0 cm 4397 (gespiegelt) B 105,0 cm wie vor T 49,9 cm </p> <p> Beleuchtung siehe Seiten 90. Spiegelrückwand siehe Seite 86. Innenschubkasten siehe Seite 85. </p>			 <p> 2502 (Abb.) B 105,0 cm 2503 (gespiegelt) B 105,0 cm wie vor T 49,9 cm </p> <p> Beleuchtung siehe Seiten 90. Spiegelrückwand siehe Seite 86. </p>		
 <p> 51249 (Abb.) B 90,0 (45/45) cm 51250 (gespiegelt) B 90,0 (45/45) cm 4516 (Abb.) B 105,0 (60/45) cm 4517 (gespiegelt) B 105,0 (45/60) cm 1 Tür mit Glasfüllung, 2 Glaseinlegeböden, 1 Tür, 2 Einlegeböden T 40,3 cm </p>			 <p> 52140 Schenkel 77,1 x 77,1 cm 2 Türen, 2 Einlegeböden T 40,3 cm </p>		
 <p> 51251 (Abb.) B 90,0 (45/45) cm 51252 (gespiegelt) B 90,0 (45/45) cm 2500 (Abb.) B 105,0 (60/45) cm 2501 (gespiegelt) B 105,0 (45/60) cm wie vor T 49,9 cm </p> <p> Beleuchtung siehe Seiten 90. Spiegelrückwand siehe Seite 86. </p>			 <p> 52546 Schenkel 86,7 x 86,7 cm wie vor T 49,9 cm </p> <ul style="list-style-type: none"> - Korpus bleibt 40,3 cm tief, Abdeckblatt steht nach hinten über. - Bei Einsatz als Abschluss element wird die Seite nach hinten überstehend geliefert. <p> - Weiterbau nur in gleicher Tiefe möglich. - Nicht als Wangenelement möglich </p>		







KORSIKA

Korpuselemente 3 R, Höhe 114,6 cm

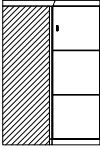
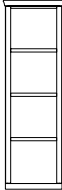
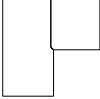
(Breite plus 2,0 cm Abdeckblattüberstand je Seite, Abdeckblätter bis 270,0 cm durchgehend)

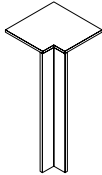
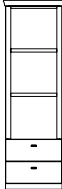











Korpuselemente 4 R, Höhe 149,8 cm

(Breite plus 2,0 cm Abdeckblattüberstand je Seite / BestNr. + W = Wangenelement, siehe Seite 4 / Abdeckblätter bis 270,0 cm durchgehend)

BestNr. / Maße Beschreibung	PG 1	PG 2	BestNr. / Maße Beschreibung	PG 1	PG 2
 <p>51656 Schenkel 77,1 x 77,1 cm 2 Türen, 2 Einlegeböden T 40,3 cm</p>			 <p>4649 B 45,0 cm 88870 B 52,5 cm 4650 B 60,0 cm 4651 B 75,0 cm Korpusregal, 3 Böden (nicht verstellbar) T 40,3 cm</p>		
 <p>52547 Schenkel 86,7 x 86,7 cm wie vor T 49,9 cm</p> <ul style="list-style-type: none"> - Korpus bleibt 40,3 cm tief, Abdeckblatt steht nach hinten über. - Bei Einsatz als Abschluss element wird die Seite nach hinten überstehend geliefert. 			 <p>52644 B 45,0 cm 88871 B 52,5 cm 52645 B 60,0 cm 52646 B 75,0 cm wie vor T 49,9 cm</p> <p>Nutzbare Innenmaße: B 37,0/44,5/52,0/67,0, T 34,9 (bei T 40,3 cm) B 37,0/44,5/52,0/67,0, T 44,5 (bei T 49,9 cm)</p> <p>LEHolzbodenbeleuchtung siehe Seite 90.</p>		
<p>- Weiterbau nur in gleicher Tiefe möglich. - Nicht als Wangenelement möglich</p>					
 <p>90220 Schenkel 42,1 x 42,1 cm 1 Eckabdeckblatt, 1 Eckleiste T 40,3 cm</p>			 <p>4652 B 45,0 cm 88872 B 52,5 cm 4653 B 60,0 cm 4654 B 75,0 cm Korpusregal, 2 Böden (nicht verstellbar), 2 Schubkästen T 40,3 cm</p>		
 <p>90224 Schenkel 51,7 x 51,7 cm wie vor T 49,9 cm</p> <ul style="list-style-type: none"> - Weiterbau nur in gleicher Tiefe möglich. - Ecke nicht als Stauraum nutzbar. - einseitige Abdeckblathtiefenkürzung ohne - Eine Ausklinkung von max. 32,1 / 41,7 cm ist möglich. (Brandschutztechnische Auflagen müssen beachtet werden.) 			 <p>52647 B 45,0 cm 88873 B 52,5 cm 52648 B 60,0 cm 52649 B 75,0 cm wie vor T 49,9 cm</p> <p>Nutzbare Innenmaße: B 37,0/44,5/52,0/67,0, T 34,9 (bei T 40,3 cm) B 37,0/44,5/52,0/67,0, T 44,5 (bei T 49,9 cm)</p> <p>LEHolzbodenbeleuchtung siehe Seite 90.</p>		
			 <p>52145 L B 37,5 cm 52146 R B 37,5 cm 52147 L B 45,0 cm 52148 R B 45,0 cm 88874 L B 52,5 cm 88875 R B 52,5 cm 30396 L B 60,0 cm 30397 R B 60,0 cm 1 Tür, 3 Einlegeböden T 40,3 cm</p>		
			 <p>Abb. L</p> <p>52556 L B 37,5 cm 52557 R B 37,5 cm 52558 L B 45,0 cm 52559 R B 45,0 cm 88876 L B 52,5 cm 88877 R B 52,5 cm 30400 L B 60,0 cm 30401 R B 60,0 cm wie vor T 49,9 cm</p>		

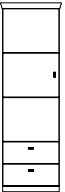
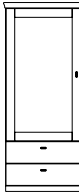
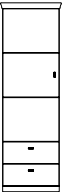

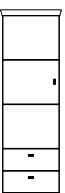



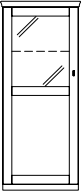
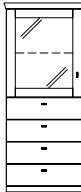

Korpuselemente 4 R, Höhe 149,8 cm

(Breite plus 2,0 cm Abdeckblattüberstand je Seite / BestNr. + W = Wangenelement, siehe Seite 4 / Abdeckblätter bis 270,0 cm durchgehend)

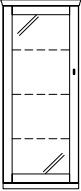
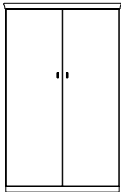
BestNr. / Maße Beschreibung	PG 1	PG 2	BestNr. / Maße Beschreibung	PG 1	PG 2
 <p> 51729 L B 37,5 cm 51730 R B 37,5 cm 4518 L B 45,0 cm 4519 R B 45,0 cm 88878 L B 52,5 cm 88879 R B 52,5 cm 28990 L B 60,0 cm 28991 R B 60,0 cm 1 Tür, 3 Einlegeböden T 40,3 cm </p>			 <p> 89087 L B 52,5 cm 89088 R B 52,5 cm 4524 L B 60,0 cm 4525 R B 60,0 cm 1 Tür mit Holzfüllung, 3 Einlegeböden T 40,3 cm </p>		
 <p> 52560 L B 37,5 cm 52561 R B 37,5 cm 2531 L B 45,0 cm 2532 R B 45,0 cm 88880 L B 52,5 cm 88881 R B 52,5 cm 28992 L B 60,0 cm 28993 R B 60,0 cm wie vor T 49,9 cm </p>			 <p> 89089 L B 52,5 cm 89090 R B 52,5 cm 2535 L B 60,0 cm 2536 R B 60,0 cm wie vor T 49,9 cm </p>		
			 <p> 89091 L B 52,5 cm 89092 R B 52,5 cm 75348 L B 60,0 cm 75349 R B 60,0 cm 1 Tür mit Holzfüllung, 3 Einlegeböden T 40,3 cm </p>		
 <p> 52562 L B 45,0 cm 52563 R B 45,0 cm 88882 L B 52,5 cm 88883 R B 52,5 cm 31142 L B 60,0 cm 31143 R B 60,0 cm 1 Tür, 2 Einlegeböden, 2 Schubkästen T 40,3 cm </p>			 <p> 89093 L B 52,5 cm 89094 R B 52,5 cm 75350 L B 60,0 cm 75351 R B 60,0 cm wie vor T 49,9 cm </p>		
 <p> 52564 L B 45,0 cm 52565 R B 45,0 cm 88884 L B 52,5 cm 88885 R B 52,5 cm 31148 L B 60,0 cm 31149 R B 60,0 cm wie vor T 49,9 cm </p>			 <p> 89095 L B 52,5 cm 89096 R B 52,5 cm 4367 L B 60,0 cm 4368 R B 60,0 cm 1 Tür mit Holzfüllung, 2 Einlegeböden, 2 Schubkästen T 40,3 cm </p>		
			 <p> 89097 L B 52,5 cm 89098 R B 52,5 cm 4369 L B 60,0 cm 4370 R B 60,0 cm wie vor T 49,9 cm </p>		
 <p> 4520 L B 45,0 cm 4521 R B 45,0 cm 88886 L B 52,5 cm 88887 R B 52,5 cm 28994 L B 60,0 cm 28995 R B 60,0 cm 1 Tür, 2 Einlegeböden, 2 Schubkästen T 40,3 cm </p>			 <p> 89099 L B 52,5 cm 89100 R B 52,5 cm 4522 L B 60,0 cm 4523 R B 60,0 cm 1 Tür mit Holzfüllung, 1 Einlegeboden, 4 Schubkästen T 40,3 cm </p>		
 <p> 2533 L B 45,0 cm 2534 R B 45,0 cm 88888 L B 52,5 cm 88889 R B 52,5 cm 28996 L B 60,0 cm 28997 R B 60,0 cm wie vor T 49,9 cm </p>			 <p> 89101 L B 52,5 cm 89102 R B 52,5 cm 2543 L B 60,0 cm 2544 R B 60,0 cm wie vor T 49,9 cm </p>		

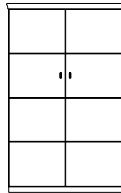
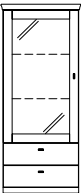

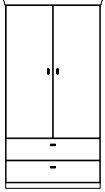



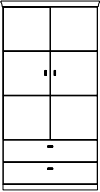
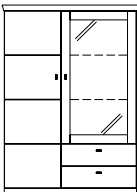

Korpuselemente 4 R, Höhe 149,8 cm

(Breite plus 2,0 cm Abdeckblattüberstand je Seite / BestNr. + W = Wangenelement, siehe Seite 4 / Abdeckblätter bis 270,0 cm durchgehend)

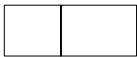
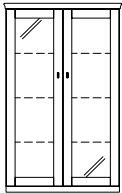
BestNr. / Maße Beschreibung	PG 1	PG 2	BestNr. / Maße Beschreibung	PG 1	PG 2
 <p>89103 L B 52,5 cm 89104 R B 52,5 cm 4530 L B 60,0 cm 4531 R B 60,0 cm</p> <p>1 Tür mit Gla und Holzfüllung, 1 Glaseinlegeboden, 1 Einlegeboden</p> <p>T 40,3 cm</p>			 <p>51271 L B 45,0 cm 51272 R B 45,0 cm 88898 L B 52,5 cm 88899 R B 52,5 cm 4526 L B 60,0 cm 4527 R B 60,0 cm</p> <p>1 Tür mit Glasfüllung, 1 Gla einlegeboden, 4 Schubkästen</p> <p>T 40,3 cm</p>		
 <p>Abb. L</p> <p>89105 L B 52,5 cm 89106 R B 52,5 cm 2537 L B 60,0 cm 2538 R B 60,0 cm</p> <p>wie vor</p> <p>T 49,9 cm</p>			 <p>Abb. L</p> <p>51273 L B 45,0 cm 51274 R B 45,0 cm 88900 L B 52,5 cm 88901 R B 52,5 cm 2545 L B 60,0 cm 2546 R B 60,0 cm</p> <p>wie vor</p> <p>T 49,9 cm</p>		
<p>Beleuchtung siehe Seiten 90. Spiegelrückwand siehe Seite 86. Innenschubkasten siehe Seite 85.</p>			<p>Beleuchtung siehe Seiten 90. Spiegelrückwand siehe Seite 86.</p>		
 <p>51059 L B 45,0 cm 51060 R B 45,0 cm 88890 L B 52,5 cm 88891 R B 52,5 cm 4532 L B 60,0 cm 4533 R B 60,0 cm</p> <p>1 Tür mit Glasfüllung, 3 Glaseinlegeböden</p> <p>T 40,3 cm</p>			 <p>52153 B 75,0 cm 52154 B 90,0 cm</p> <p>2 Türen, 3 Einlegeböden</p> <p>T 40,3 cm</p>		
 <p>Abb. L</p> <p>51061 L B 45,0 cm 51062 R B 45,0 cm 88892 L B 52,5 cm 88893 R B 52,5 cm 2539 L B 60,0 cm 2540 R B 60,0 cm</p> <p>wie vor</p> <p>T 49,9 cm</p>			 <p>wie vor</p> <p>T 49,9 cm</p>		
<p>Beleuchtung siehe Seiten 90. Spiegelrückwand siehe Seite 86.</p>			 <p>51757 B 75,0 cm 51067 B 90,0 cm</p> <p>2 Türen, 3 Einlegeböden</p> <p>T 40,3 cm</p>		
 <p>51063 L B 45,0 cm 51064 R B 45,0 cm 88894 L B 52,5 cm 88895 R B 52,5 cm 4528 L B 60,0 cm 4529 R B 60,0 cm</p> <p>1 Tür mit Glasfüllung, 2 Glaseinlegeböden, 2 Schubkästen</p> <p>T 40,3 cm</p>			 <p>wie vor</p> <p>T 49,9 cm</p>		
 <p>Abb. L</p> <p>51065 L B 45,0 cm 51066 R B 45,0 cm 88896 L B 52,5 cm 88897 R B 52,5 cm 2541 L B 60,0 cm 2542 R B 60,0 cm</p> <p>wie vor</p> <p>T 49,9 cm</p>			 <p>52577 B 75,0 cm 52578 B 90,0 cm</p> <p>2 Türen, 2 Einlegeböden, 2 Schubkästen</p> <p>T 40,3 cm</p>		
<p>Beleuchtung siehe Seiten 90. Spiegelrückwand siehe Seite 86.</p>			 <p>wie vor</p> <p>T 49,9 cm</p>		

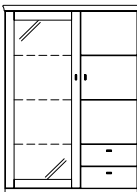
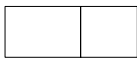
Korpuselemente 4 R, Höhe 149,8 cm

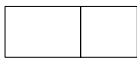
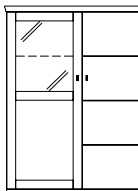
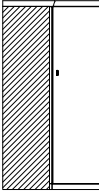
(Breite plus 2,0 cm Abdeckblattüberstand je Seite / BestNr. + **W** = Wangenelement, siehe Seite 4 / Abdeckblätter bis 270,0 cm durchgehend)

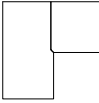
BestNr. / Maße Beschreibung	PG 1	PG 2	BestNr. / Maße Beschreibung	PG 1	PG 2
 51760 B 75,0 cm 51133 B 90,0 cm 2 Türen, 2 Einlegeböden, 2 Schubkästen T 40,3 cm			 51283 (Abb.) B 90,0 (45/45) cm 51284 (gespiegelt) B 90,0 (45/45) cm 4300 (Abb.) B 105,0 (45/60) cm 4301 (gespiegelt) B 105,0 (60/45) cm 1 Tür, 3 Einlegeböden, 1 Tür mit Glasfüllung, 2 Glaseinlegeböden, 2 Schubkästen T 40,3 cm		
 52568 B 75,0 cm 51134 B 90,0 cm wie vor T 49,9 cm			 51285 (Abb.) B 90,0 (45/45) cm 51286 (gespiegelt) B 90,0 (45/45) cm 2550 (Abb.) B 105,0 (45/60) cm 2551 (gespiegelt) B 105,0 (60/45) cm wie vor T 49,9 cm		
 51275 B 75,0 cm 4534 B 90,0 cm 2 Türen mit Glasfüllung, 3 Glaseinlegeböden T 40,3 cm			Beleuchtung siehe Seiten 90. Spiegelrückwand siehe Seite 86.		
 51276 B 75,0 cm 2547 B 90,0 cm wie vor T 49,9 cm			 51279 (Abb.) B 90,0 (45/45) cm 51280 (gespiegelt) B 90,0 (45/45) cm 4403 (Abb.) B 105,0 (60/45) cm 4607 (gespiegelt) B 105,0 (45/60) cm 1 Tür mit Glasfüllung, 3 Glaseinlegeböden, 1 Tür, 2 Einlegeböden, 2 Schubkästen T 40,3 cm		
Beleuchtung siehe Seiten 90. Spiegelrückwand siehe Seite 86.			 51281 (Abb.) B 90,0 (45/45) cm 51282 (gespiegelt) B 90,0 (45/45) cm 2552 (Abb.) B 105,0 (60/45) cm 2553 (gespiegelt) B 105,0 (45/60) cm wie vor T 49,9 cm		
 51277 B 75,0 cm 4454 B 90,0 cm 2 Türen mit Glasfüllung, 2 Gla einlegeböden, 2 Schubkästen T 40,3 cm			Beleuchtung siehe Seiten 90. Spiegelrückwand siehe Seite 86.		
 51278 B 75,0 cm 2554 B 90,0 cm wie vor T 49,9 cm			 51281 (Abb.) B 90,0 (45/45) cm 51282 (gespiegelt) B 90,0 (45/45) cm 2552 (Abb.) B 105,0 (60/45) cm 2553 (gespiegelt) B 105,0 (45/60) cm wie vor T 49,9 cm		
Beleuchtung siehe Seiten 90. Spiegelrückwand siehe Seite 86.			Beleuchtung siehe Seiten 90. Spiegelrückwand siehe Seite 86.		
 4535 (Abb.) B 105,0 cm 4536 (gespiegelt) B 105,0 cm 1 Tür mit Gla und Holzfüllung, 1 Glaseinlegeboden, 1 Einleg boden, 1 Tür, 3 Einlegeböden T 40,3 cm			 52157 Schenkel 77,1 x 77,1 cm 2 Türen, 3 Einlegeböden T 40,3 cm		
 2548 (Abb.) B 105,0 cm 2549 (gespiegelt) B 105,0 cm wie vor T 49,9 cm			 52573 Schenkel 86,7 x 86,7 cm wie vor T 49,9 cm		
Beleuchtung siehe Seiten 90. Spiegelrückwand siehe Seite 86.			<ul style="list-style-type: none"> - Weiterbau nur in gleicher Tiefe möglich. 		
			<ul style="list-style-type: none"> - Korpus bleibt 40,3 cm tief, Abdeckblatt steht nach hinten über. - Bei Einsatz als Abschluss element wird die Seite nach hinten überstehend geliefert. 		







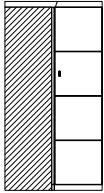
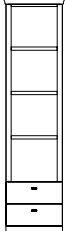
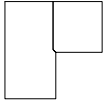

KORSIKA

Korpuselemente 4 R, Höhe 149,8 cm

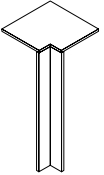
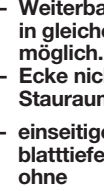
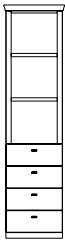
(Breite plus 2,0 cm Abdeckblattüberstand je Seite / BestNr. + W = Wa genelement, siehe Seite 4 / Abdeckblätter bis 270,0 cm durchgehend)



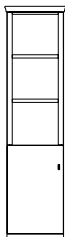



Korpuselemente 5 R, Höhe 185,0 cm

(Breite plus 2,0 cm Abdeckblattüberstand je Seite / BestNr. + W = Wa genelement, siehe Seite 4 / Abdeckblätter bis 270,0 cm durchgehend)

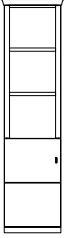
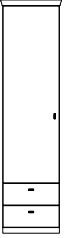
BestNr. / Maße Beschreibung	PG 1	PG 2	BestNr. / Maße Beschreibung	PG 1	PG 2
 <p>51765 Schenkel 77,1 x 77,1 cm 2 Türen, 3 Einlegeböden T 40,3 cm</p>			 <p>4661 B 45,0 cm 88904 B 52,5 cm 4662 B 60,0 cm 4634 B 75,0 cm</p> <p>Korpusregal, 3 Böden (nicht verstellbar), 2 Schubkästen T 40,3 cm</p>		
 <p>52574 Schenkel 86,7 x 86,7 cm wie vor T 49,9 cm</p> <ul style="list-style-type: none"> - Korpus bleibt 40,3 cm tief, Abdeckblatt steht nach hinten über. - Bei Einsatz als Abschluss element wird die Seite nach hinten überstehend geliefert. 			 <p>52653 B 45,0 cm 88905 B 52,5 cm 52654 B 60,0 cm 52655 B 75,0 cm</p> <p>wie vor T 49,9 cm</p> <p>Nutzbare Innenmaße: B 37,0/44,5/52,0/67,0, T 34,9 (bei T 40,3) cm B 37,0/44,5/52,0/67,0, T 44,5 (bei T 49,9) cm</p>		
<p>- Weiterbau nur in gleicher Tiefe möglich.</p>			<p>Nutzbare Innenmaße: B 37,0/44,5/52,0/67,0, T 34,9 (bei T 40,3) cm B 37,0/44,5/52,0/67,0, T 44,5 (bei T 49,9) cm</p>		
 <p>90220 Schenkel 42,1 x 42,1 cm 1 Eckabdeckblatt, 1 Eckleiste T 40,3 cm</p>			<p>LEHolzbodenbeleuchtung siehe Seite 90.</p>		
 <p>- Weiterbau nur in gleicher Tiefe möglich. - Ecke nicht als Stauraum nutzbar. - einseitige Abdeckblathtiefenkürzung ohne</p>			 <p>90224 Schenkel 51,7 x 51,7 cm wie vor T 49,9 cm</p> <ul style="list-style-type: none"> - Eine Ausklinkung von max. 32,1 / 41,7 cm ist möglich. (Brandchutztechnische Auflagen müssen beachtet werden.) 		
			 <p>4663 B 45,0 cm 88906 B 52,5 cm 4664 B 60,0 cm 4665 B 75,0 cm</p> <p>Korpusregal, 2 Böden (nicht verstellbar), 4 Schubkästen T 40,3 cm</p>		
			 <p>52656 B 45,0 cm 88907 B 52,5 cm 52657 B 60,0 cm 52658 B 75,0 cm</p> <p>wie vor T 49,9 cm</p> <p>Nutzbare Innenmaße: B 37,0/44,5/52,0/67,0, T 34,9 (bei T 40,3) cm B 37,0/44,5/52,0/67,0, T 44,5 (bei T 49,9) cm</p>		
			<p>LEHolzbodenbeleuchtung siehe Seite 90.</p>		
<h2>Korpuselemente 5 R, Höhe 185,0 cm</h2> <p>(Breite plus 2,0 cm Abdeckblattüberstand je Seite / BestNr. + W = Wa genelement, siehe Seite 4 / Abdeckblätter bis 270,0 cm durchgehend)</p>			 <p>4658 B 45,0 cm 88902 B 52,5 cm 4659 B 60,0 cm 4660 B 75,0 cm</p> <p>Korpusregal, 4 Böden (nicht verstellbar) T 40,3 cm</p>		
			 <p>52650 B 45,0 cm 88903 B 52,5 cm 52651 B 60,0 cm 52652 B 75,0 cm</p> <p>wie vor T 49,9 cm</p> <p>Nutzbare Innenmaße: B 37,0/44,5/52,0/67,0, T 34,9 (bei T 40,3) cm B 37,0/44,5/52,0/67,0, T 44,5 (bei T 49,9) cm</p> <p>LEHolzbodenbeleuchtung siehe Seite 90.</p>		
			 <p>52661 L B 45,0 cm 52662 R B 45,0 cm 88908 L B 52,5 cm 88909 R B 52,5 cm 28998 L B 60,0 cm 28999 R B 60,0 cm</p> <p>Korpusregal, 2 Böden (nicht verstellbar), 1 Tür, 1 Einlegeboden T 40,3 cm</p>		
			 <p>Abb. L</p> <p>52663 L B 45,0 cm 52664 R B 45,0 cm 88910 L B 52,5 cm 88911 R B 52,5 cm 27001 L B 60,0 cm 27002 R B 60,0 cm</p> <p>wie vor T 49,9 cm</p> <p>Nutzbare Innenmaße: B 37,0/44,5/52,0, T 34,9 (bei T 40,3) cm B 37,0/44,5/52,0, T 44,5 (bei T 49,9) cm</p> <p>LEHolzbodenbeleuchtung siehe Seite 90.</p>		

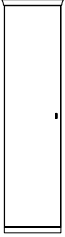
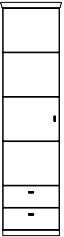

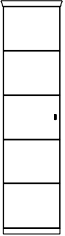
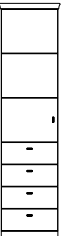







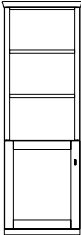

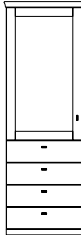
Korpuselemente 5 R, Höhe 185,0 cm

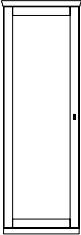
(Breite plus 2,0 cm Abdeckblattüberstand je Seite / BestNr. + **W** = Wangenelement, siehe Seite 4 / Abdeckblätter bis 270,0 cm durchgehend)

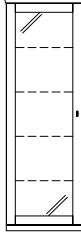
BestNr. / Maße Beschreibung	PG 1	PG 2	BestNr. / Maße Beschreibung	PG 1	PG 2
 <p> 4666 L B 45,0 cm 4667 R B 45,0 cm 88912 L B 52,5 cm 88913 R B 52,5 cm 27003 L B 60,0 cm 27004 R B 60,0 cm Korpusregal, 2 Böden (nicht verstellbar), 1 Tür, 1 Einlegeboden T 40,3 cm </p>			 <p> 52669 L B 45,0 cm 52670 R B 45,0 cm 88924 L B 52,5 cm 88925 R B 52,5 cm 28713 L B 60,0 cm 28714 R B 60,0 cm 1 Tür, 3 Einlegeböden, 2 Schubkästen T 40,3 cm </p>		
 <p>Abb. L</p> <p> 52659 L B 45,0 cm 52660 R B 45,0 cm 88914 L B 52,5 cm 88915 R B 52,5 cm 27005 L B 60,0 cm 27006 R B 60,0 cm wie vor T 49,9 cm </p> <p>Nutzbare Innenmaße: B 37,0/44,5/52,0, T 34,9 (bei T 40,3) cm B 37,0/44,5/52,0, T 44,5 (bei T 49,9) cm</p>			 <p>Abb. L</p> <p> 52671 L B 45,0 cm 52672 R B 45,0 cm 88926 L B 52,5 cm 88927 R B 52,5 cm 28717 L B 60,0 cm 28718 R B 60,0 cm wie vor T 49,9 cm </p>		
 <p> 52665 L B 45,0 cm 52666 R B 45,0 cm 88916 L B 52,5 cm 88917 R B 52,5 cm 30502 L B 60,0 cm 30503 R B 60,0 cm 1 Tür, 4 Einlegeböden T 40,3 cm </p>			 <p> 4672 L B 45,0 cm 4673 R B 45,0 cm 88928 L B 52,5 cm 88929 R B 52,5 cm 27011 L B 60,0 cm 27012 R B 60,0 cm 1 Tür, 3 Einlegeböden, 2 Schubkästen T 40,3 cm </p>		
 <p>Abb. L</p> <p> 52667 L B 45,0 cm 52668 R B 45,0 cm 88918 L B 52,5 cm 88919 R B 52,5 cm 30761 L B 60,0 cm 30762 R B 60,0 cm wie vor T 49,9 cm </p> <p>1 x 93534 Aufsatzelement inkl. Höhenkürzung in Kombination mit 1,25 R oder 1,5 R Elementen</p>			 <p>Abb. L</p> <p> 51289 L B 45,0 cm 51290 R B 45,0 cm 88930 L B 52,5 cm 88931 R B 52,5 cm 27013 L B 60,0 cm 27014 R B 60,0 cm wie vor T 49,9 cm </p>		
 <p> 4668 L B 45,0 cm 4669 R B 45,0 cm 88920 L B 52,5 cm 88921 R B 52,5 cm 27007 L B 60,0 cm 27008 R B 60,0 cm 1 Tür, 4 Einlegeböden T 40,3 cm </p>			 <p> 4674 L B 45,0 cm 4675 R B 45,0 cm 88932 L B 52,5 cm 88933 R B 52,5 cm 27015 L B 60,0 cm 27016 R B 60,0 cm 1 Tür, 2 Einlegeböden, 4 Schubkästen T 40,3 cm </p>		
 <p>Abb. L</p> <p> 51287 L B 45,0 cm 51288 R B 45,0 cm 88922 L B 52,5 cm 88923 R B 52,5 cm 27009 L B 60,0 cm 27010 R B 60,0 cm wie vor T 49,9 cm </p> <p>1 x 93534 Aufsatzelement inkl. Höhenkürzung in Kombination mit 1,25 R oder 1,5 R Elementen</p>			 <p>Abb. L</p> <p> 51291 L B 45,0 cm 51292 R B 45,0 cm 88934 L B 52,5 cm 88935 R B 52,5 cm 27017 L B 60,0 cm 27018 R B 60,0 cm wie vor T 49,9 cm </p>		

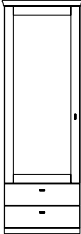

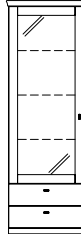





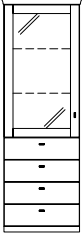
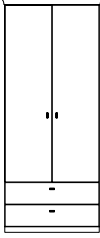

Korpuselemente 5 R, Höhe 185,0 cm

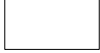
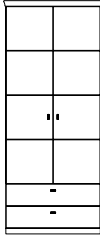
(Breite plus 2,0 cm Abdeckblattüberstand je Seite / BestNr. + **W** = Wangenelement, siehe Seite 4 / Abdeckblätter bis 270,0 cm durchgehend)

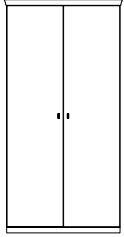
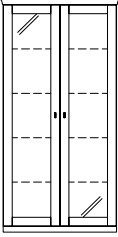
	BestNr. / Maße Beschreibung	PG 1	PG 2		BestNr. / Maße Beschreibung	PG 1	PG 2
  Abb. L	89107 L B 52,5 cm 89108 R B 52,5 cm 4302 L B 60,0 cm 4303 R B 60,0 cm Korpusregal, 2 Böden (nicht verstellbar), 1 Tür mit Holzfüllung, 1 Einlegeboden T 40,3 cm			  Abb. L	89119 L B 52,5 cm 89120 R B 52,5 cm 4306 L B 60,0 cm 4307 R B 60,0 cm 1 Tür mit Holzfüllung, 2 Einlegeböden, 4 Schubkästen T 40,3 cm		
	89109 L B 52,5 cm 89110 R B 52,5 cm 52673 L B 60,0 cm 52674 R B 60,0 cm wie vor T 49,9 cm				89121 L B 52,5 cm 89122 R B 52,5 cm 51309 L B 60,0 cm 51310 R B 60,0 cm wie vor T 49,9 cm		
Nutzbare Innenmaße: B 44,5/52,0, T 34,9 (bei T 40,3) cm B 44,5/52,0, T 44,5 (bei T 49,9) cm LEHolzbodenbeleuchtung siehe Seite 90. Innenschubkästen siehe Seite 85.							
  Abb. L	89111 L B 52,5 cm 89112 R B 52,5 cm 51096 L B 60,0 cm 51097 R B 60,0 cm 1 Tür mit Holzfüllung, 4 Einlegeböden T 40,3 cm			  Abb. L	51069 L B 45,0 cm 51070 R B 45,0 cm 88936 L B 52,5 cm 88937 R B 52,5 cm 4670 L B 60,0 cm 4671 R B 60,0 cm 1 Tür mit Glasfüllung, 4 Glaseinlegeböden T 40,3 cm		
	89113 L B 52,5 cm 89114 R B 52,5 cm 51305 L B 60,0 cm 51306 R B 60,0 cm wie vor T 49,9 cm				51293 L B 45,0 cm 51294 R B 45,0 cm 88938 L B 52,5 cm 88939 R B 52,5 cm 51295 L B 60,0 cm 51296 R B 60,0 cm wie vor T 49,9 cm		
1 x 93534 Aufsatzelement inkl. Höhenkürzung in Kombination mit 1,25 R oder 1,5 R Elementen							
1 x 93534 Aufsatzelement inkl. Höhenkürzung in Kombination mit 1,25 R oder 1,5 R Elementen Beleuchtung siehe Seiten 90. Spiegelrückwand siehe Seite 86.							
  Abb. L	89115 L B 52,5 cm 89116 R B 52,5 cm 4304 L B 60,0 cm 4305 R B 60,0 cm 1 Tür mit Holzfüllung, 3 Einlegeböden, 2 Schubkästen T 40,3 cm			  Abb. L	51071 L B 45,0 cm 51072 R B 45,0 cm 88940 L B 52,5 cm 88941 R B 52,5 cm 4676 L B 60,0 cm 4677 R B 60,0 cm 1 Tür mit Glasfüllung, 3 Glaseinlegeböden, 2 Schubkästen T 40,3 cm		
	89117 L B 52,5 cm 89118 R B 52,5 cm 51307 L B 60,0 cm 51308 R B 60,0 cm wie vor T 49,9 cm				51297 L B 45,0 cm 51298 R B 45,0 cm 88942 L B 52,5 cm 88943 R B 52,5 cm 51299 L B 60,0 cm 51300 R B 60,0 cm wie vor T 49,9 cm		
Beleuchtung siehe Seiten 90. Spiegelrückwand siehe Seite 86.							

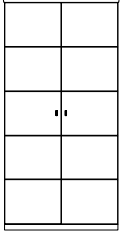







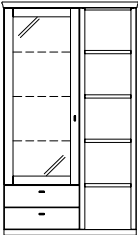
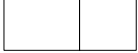
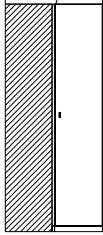

Korpuselemente 5 R, Höhe 185,0 cm

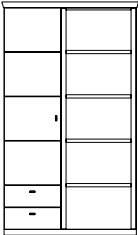
(Breite plus 2,0 cm Abdeckblattüberstand je Seite / BestNr. + **W** = Wangenelement, siehe Seite 4 / Abdeckblätter bis 270,0 cm durchgehend)

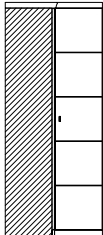
BestNr. / Maße Beschreibung	PG 1	PG 2	BestNr. / Maße Beschreibung	PG 1	PG 2
 <p>51073 L B 45,0 cm 51074 R B 45,0 cm 88944 L B 52,5 cm 88945 R B 52,5 cm 4678 L B 60,0 cm 4679 R B 60,0 cm</p> <p>1 Tür mit Glasfüllung, 2 Glaseinlegeböden, 4 Schubkästen</p> <p>T 40,3 cm</p>			 <p>52682 B 75,0 cm 52683 B 90,0 cm</p> <p>2 Türen, 3 Einlegeböden, 2 Schubkästen</p> <p>T 40,3 cm</p>		
 <p>51301 L B 45,0 cm 51302 R B 45,0 cm 88946 L B 52,5 cm 88947 R B 52,5 cm 51303 L B 60,0 cm 51304 R B 60,0 cm</p> <p>wie vor</p> <p>T 49,9 cm</p>			 <p>52684 B 75,0 cm 52685 B 90,0 cm</p> <p>wie vor</p> <p>T 49,9 cm</p>		
			 <p>52681 B 75,0 cm 51128 B 90,0 cm</p> <p>2 Türen, 3 Einlegeböden, 2 Schubkästen</p> <p>T 40,3 cm</p>		
			 <p>52774 B 75,0 cm 51326 B 90,0 cm</p> <p>wie vor</p> <p>T 49,9 cm</p>		
 <p>52677 B 75,0 cm 52678 B 90,0 cm</p> <p>2 Türen, 4 Einlegeböden</p> <p>T 40,3 cm</p>			 <p>51312 B 75,0 cm 51076 B 90,0 cm</p> <p>2 Türen mit Glasfüllung, 4 Glaseinlegeböden</p> <p>T 40,3 cm</p>		
 <p>52679 B 75,0 cm 52680 B 90,0 cm</p> <p>wie vor</p> <p>T 49,9 cm</p>			 <p>51313 B 75,0 cm 51314 B 90,0 cm</p> <p>wie vor</p> <p>T 49,9 cm</p>		
<p>1 x 93534 Aufsatzelement inkl. Höhenkürzung in Kombination mit 1,25 R oder 1,5 R Elementen</p>			<p>1 x 93534 Aufsatzelement inkl. Höhenkürzung in Kombination mit 1,25 R oder 1,5 R Elementen Beleuchtung siehe Seiten 90. Spiegelrückwand siehe Seite 86.</p>		
 <p>52675 B 75,0 cm 51075 B 90,0 cm</p> <p>2 Türen, 4 Einlegeböden</p> <p>T 40,3 cm</p>			 <p>51315 B 75,0 cm 4680 B 90,0 cm</p> <p>2 Türen mit Glasfüllung, 3 Glaseinlegeböden, 2 Schubkästen</p> <p>T 40,3 cm</p>		
 <p>52676 B 75,0 cm 51311 B 90,0 cm</p> <p>wie vor</p> <p>T 49,9 cm</p>			 <p>51316 B 75,0 cm 51317 B 90,0 cm</p> <p>wie vor</p> <p>T 49,9 cm</p>		
<p>1 x 93534 Aufsatzelement inkl. Höhenkürzung in Kombination mit 1,25 R oder 1,5 R Elementen</p>			<p>Beleuchtung siehe Seiten 90. Spiegelrückwand siehe Seite 86.</p>		

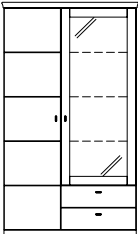

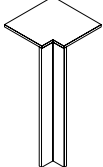



Korpuselemente 5 R, Höhe 185,0 cm

(Breite plus 2,0 cm Abdeckblattüberstand je Seite / BestNr. + W = Wangenelement, siehe Seite 4 / Abdeckblätter bis 270,0 cm durchgehend)

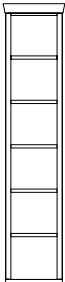
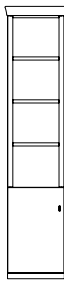
BestNr. / Maße Beschreibung	PG 1	PG 2	BestNr. / Maße Beschreibung	PG 1	PG 2
 <p>51318 (Abb.) B 90,0 (45/45) cm 51319 (gespiegelt) B 90,0 (45/45) cm 4683 (Abb.) B 105,0 (60/45) cm 4684 (gespiegelt) B 105,0 (45/60) cm</p> <p>Korpusregal, 1 Tür mit Glasfüllung, 3 Glaseinlegeböden, 2 Schubkästen, 4 Böden (nicht verstellbar)</p> <p>T 40,3 cm</p> 			 <p>52775 Schenkel 77,1 x 77,1 cm 2 Türen, 4 Einlegeböden T 40,3 cm</p> 		
<p>52688 (Abb.) B 90,0 (45/45) cm 52689 (gespiegelt) B 90,0 (45/45) cm 52690 (Abb.) B 105,0 (60/45) cm 52691 (gespiegelt) B 105,0 (45/60) cm</p> <p>wie vor</p> <p>T 49,9 cm</p> <p>Nutzbare Innenmaße: B 37,0, T 34,9 (bei T 40,3) cm B 37,0, T 44,5 (bei T 49,9) cm</p> <p>Beleuchtung siehe Seiten 90. Spiegelrückwand siehe Seite 86.</p>			<p>52776 Schenkel 86,7 x 86,7 cm wie vor</p> <p>T 49,9 cm</p> <p>– Korpus bleibt 40,3 cm tief, Abdeckblatt steht nach hinten über. – Bei Einsatz als Abschluss element wird die Seite nach hinten überstehend geliefert.</p> <p>– Weiterbau nur in gleicher Tiefe möglich.</p> <p>– Nicht als Wangenelement möglich</p>		
 <p>4681 (Abb.) B 105,0 (45/60) cm 4682 (gespiegelt) B 105,0 (60/45) cm</p> <p>Korpusregal, 1 Tür, 3 Einlegeböden, 2 Schubkästen, 4 Böden (nicht verstellbar)</p> <p>T 40,3 cm</p> 			 <p>52757 Schenkel 77,1 x 77,1 cm 2 Türen, 4 Einlegeböden T 40,3 cm</p> 		
<p>52686 (Abb.) B 105,0 (45/60) cm 52687 (gespiegelt) B 105,0 (60/45) cm</p> <p>wie vor</p> <p>T 49,9 cm</p> <p>Nutzbare Innenmaße: B 52,0, T 34,9 (bei T 40,3) cm B 52,0, T 44,5 (bei T 49,9) cm</p> <p>4 x 8059 LEHolzbodenbeleuchtung B 60 cm</p>			<p>52758 Schenkel 86,7 x 86,7 cm wie vor</p> <p>T 49,9 cm</p> <p>– Korpus bleibt 40,3 cm tief, Abdeckblatt steht nach hinten über. – Bei Einsatz als Abschluss element wird die Seite nach hinten überstehend geliefert.</p> <p>– Weiterbau nur in gleicher Tiefe möglich.</p> <p>– Nicht als Wangenelement möglich</p>		
 <p>51322 (Abb.) B 90,0 (45/45) cm 51323 (gespiegelt) B 90,0 (45/45) cm 4640 (Abb.) B 105,0 (45/60) cm 4641 (gespiegelt) B 105,0 (60/45) cm</p> <p>1 Tür, 4 Einlegeböden, 1 Tür mit Glasfüllung, 3 Glaseinlegeböden, 2 Schubkästen</p> <p>T 40,3 cm</p> 			 <p>90220 Schenkel 42,1 x 42,1 cm 1 Eckabdeckblatt, 1 Eckleiste T 40,3 cm</p> 		
<p>51324 (Abb.) B 90,0 (45/45) cm 51325 (gespiegelt) B 90,0 (45/45) cm 51320 (Abb.) B 105,0 (45/60) cm 51321 (gespiegelt) B 105,0 (60/45) cm</p> <p>wie vor</p> <p>T 49,9 cm</p> <p>Beleuchtung siehe Seiten 90. Spiegelrückwand siehe Seite 86.</p>			<p>90224 Schenkel 51,7 x 51,7 cm wie vor</p> <p>T 49,9 cm</p> <p>– Weiterbau nur in gleicher Tiefe möglich.</p> <p>– Ecke nicht als Stauraum nutzbar.</p> <p>– einseitige Abdec blatttiefenkürzung ohne</p> <p>– Eine Ausklinkung von max. 32,1 / 41,7 cm ist möglich. (Brandschutztechnische Auflagen müssen beachtet werden.)</p>		

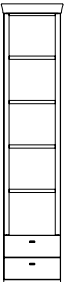
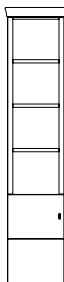

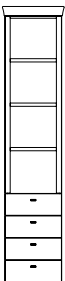



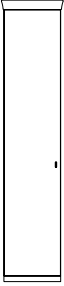
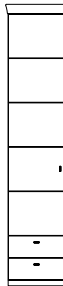

Korpuselemente 6 R, Höhe 223,2 cm

(Breite plus 2,0 cm Abdeckblattüberstand je Seite / BestNr. + **W** = Wangenelement, siehe Seite 4 / Abdeckblätter bis 270,0 cm durchgehend)

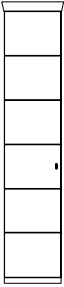
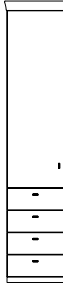
BestNr. / Maße Beschreibung	PG 1	PG 2	BestNr. / Maße Beschreibung	PG 1	PG 2
 <p>4685 B 45,0 cm 88948 B 52,5 cm 4686 B 60,0 cm 4687 B 75,0 cm</p> <p>Korpusregal, 5 Böden (nicht verstellbar) T 40,6 cm</p>			 <p>52703 L B 45,0 cm 52704 R B 45,0 cm 88954 L B 52,5 cm 88955 R B 52,5 cm 75227 L B 60,0 cm 75228 R B 60,0 cm</p> <p>Korpusregal, 3 Böden (nicht verstellbar), 1 Tür, 1 Einlegeboden T 40,6 cm</p>		
 <p>wie vor T 50,2 cm</p> <p>Nutzbare Innenmaße: B 37,0/44,5/52,0/67,0, T 34,9 (bei T 40,3) cm B 37,0/44,5/52,0/67,0, T 44,5 (bei T 49,9) cm</p> <p>LEHolzbodenbeleuchtung siehe Seite 90.</p>			 <p>Abb. L</p> <p>wie vor T 50,2 cm</p> <p>Nutzbare Innenmaße: B 37,0/44,5/52,0, T 34,9 (bei T 40,3) cm B 37,0/44,5/52,0, T 44,5 (bei T 49,9) cm</p> <p>LEHolzbodenbeleuchtung siehe Seite 90. Innenschubkasten siehe Seite 85.</p>		
 <p>4688 B 45,0 cm 88950 B 52,5 cm 4689 B 60,0 cm 4690 B 75,0 cm</p> <p>Korpusregal, 4 Böden (nicht verstellbar), 2 Schubkästen T 40,6 cm</p>			 <p>4694 L B 45,0 cm 4695 R B 45,0 cm 88958 L B 52,5 cm 88959 R B 52,5 cm 27019 L B 60,0 cm 27020 R B 60,0 cm</p> <p>Korpusregal, 3 Böden (nicht verstellbar), 1 Tür, 1 Einlegeboden T 40,6 cm</p>		
 <p>wie vor T 50,2 cm</p> <p>Nutzbare Innenmaße: B 37,0/44,5/52,0/67,0, T 34,9 (bei T 40,3) cm B 37,0/44,5/52,0/67,0, T 44,5 (bei T 49,9) cm</p> <p>LEHolzbodenbeleuchtung siehe Seite 90.</p>			 <p>Abb. L</p> <p>wie vor T 50,2 cm</p> <p>Nutzbare Innenmaße: B 37,0/44,5/52,0, T 34,9 (bei T 40,3) cm B 37,0/44,5/52,0, T 44,5 (bei T 49,9) cm</p> <p>LEHolzbodenbeleuchtung siehe Seite 90. Innenschubkasten siehe Seite 85.</p>		
 <p>4691 B 45,0 cm 88952 B 52,5 cm 4692 B 60,0 cm 4693 B 75,0 cm</p> <p>Korpusregal, 3 Böden (nicht verstellbar), 4 Schubkästen T 40,6 cm</p>			 <p>wie vor T 50,2 cm</p> <p>Nutzbare Innenmaße: B 37,0/44,5/52,0/67,0, T 34,9 (bei T 40,3) cm B 37,0/44,5/52,0/67,0, T 44,5 (bei T 49,9) cm</p> <p>LEHolzbodenbeleuchtung siehe Seite 90.</p>		
 <p>wie vor T 50,2 cm</p> <p>Nutzbare Innenmaße: B 37,0/44,5/52,0/67,0, T 34,9 (bei T 40,3) cm B 37,0/44,5/52,0/67,0, T 44,5 (bei T 49,9) cm</p> <p>LEHolzbodenbeleuchtung siehe Seite 90.</p>					







Korpuselemente 6 R, Höhe 223,2 cm

(Breite plus 2,0 cm Abdeckblattüberstand je Seite / BestNr. + W = Wangenelement, siehe Seite 4 / Abdeckblätter bis 270,0 cm durchgehend)

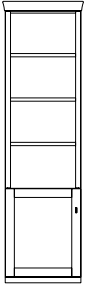
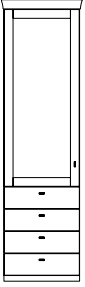
	BestNr. / Maße Beschreibung	PG 1	PG 2		BestNr. / Maße Beschreibung	PG 1	PG 2
  Abb. L	52158 L B 37,5 cm 52159 R B 37,5 cm 52160 L B 45,0 cm 52161 R B 45,0 cm 88962 L B 52,5 cm 88963 R B 52,5 cm 75314 L B 60,0 cm 75315 R B 60,0 cm 1 Tür, 5 Einlegeböden T 40,6 cm			  Abb. L	4371 L B 45,0 cm 4372 R B 45,0 cm 88974 L B 52,5 cm 88975 R B 52,5 cm 27031 L B 60,0 cm 27032 R B 60,0 cm 1 Tür, 4 Einlegeböden, 2 Schubkästen T 40,6 cm		
	52569 L B 37,5 cm 52570 R B 37,5 cm 52571 L B 45,0 cm 52572 R B 45,0 cm 88964 L B 52,5 cm 88965 R B 52,5 cm 27025 L B 60,0 cm 27026 R B 60,0 cm wie vor T 50,2 cm				51329 L B 45,0 cm 51330 R B 45,0 cm 88976 L B 52,5 cm 88977 R B 52,5 cm 27033 L B 60,0 cm 27034 R B 60,0 cm wie vor T 50,2 cm		
1 x 93534 Aufsatzelement inkl. Höhenkürzung in Kombination mit 1,25 R oder 1,5 R Elementen							
  Abb. L	51770 L B 37,5 cm 51771 R B 37,5 cm 4537 L B 45,0 cm 4538 R B 45,0 cm 88966 L B 52,5 cm 88967 R B 52,5 cm 27027 L B 60,0 cm 27028 R B 60,0 cm 1 Tür, 5 Einlegeböden T 40,6 cm			  Abb. L	52711 L B 45,0 cm 52712 R B 45,0 cm 88978 L B 52,5 cm 88979 R B 52,5 cm 30583 L B 60,0 cm 30584 R B 60,0 cm 1 Tür, 3 Einlegeböden, 4 Schubkästen T 40,6 cm		
	52575 L B 37,5 cm 52576 R B 37,5 cm 51327 L B 45,0 cm 51328 R B 45,0 cm 88968 L B 52,5 cm 88969 R B 52,5 cm 27029 L B 60,0 cm 27030 R B 60,0 cm wie vor T 50,2 cm				52713 L B 45,0 cm 52714 R B 45,0 cm 88980 L B 52,5 cm 88981 R B 52,5 cm 30922 L B 60,0 cm 30923 R B 60,0 cm wie vor T 50,2 cm		
1 x 93534 Aufsatzelement inkl. Höhenkürzung in Kombination mit 1,25 R oder 1,5 R Elementen							
  Abb. L	52707 L B 45,0 cm 52708 R B 45,0 cm 88970 L B 52,5 cm 88971 R B 52,5 cm 30571 L B 60,0 cm 30572 R B 60,0 cm 1 Tür, 4 Einlegeböden, 2 Schubkästen T 40,6 cm			  Abb. L	4539 L B 45,0 cm 4540 R B 45,0 cm 88982 L B 52,5 cm 88983 R B 52,5 cm 27035 L B 60,0 cm 27036 R B 60,0 cm 1 Tür, 3 Einlegeböden, 4 Schubkästen T 40,6 cm		
	52709 L B 45,0 cm 52710 R B 45,0 cm 88972 L B 52,5 cm 88973 R B 52,5 cm 30910 L B 60,0 cm 30911 R B 60,0 cm wie vor T 50,2 cm				51331 L B 45,0 cm 51332 R B 45,0 cm 88984 L B 52,5 cm 88985 R B 52,5 cm 27037 L B 60,0 cm 27038 R B 60,0 cm wie vor T 50,2 cm		

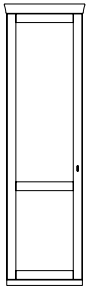
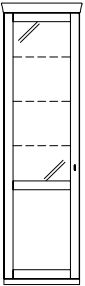

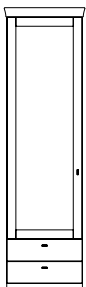
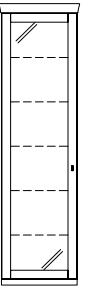







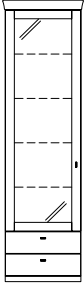

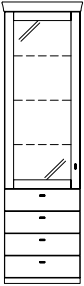

Korpuselemente 6 R, Höhe 223,2 cm

(Breite plus 2,0 cm Abdeckblattüberstand je Seite / BestNr. + W = Wangenelement, siehe Seite 4 / Abdeckblätter bis 270,0 cm durchgehend)

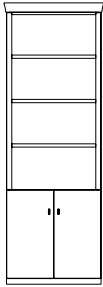
BestNr. / Maße Beschreibung	PG 1	PG 2	BestNr. / Maße Beschreibung	PG 1	PG 2
 <p>89123 L B 52,5 cm 89124 R B 52,5 cm 4308 L B 60,0 cm 4309 R B 60,0 cm</p> <p>Korpusregal, 3 Böden (nicht verstellbar), 1 Tür mit Holzfüllung, 1 Einlegeboden</p> <p>T 40,3 cm</p>			 <p>89135 L B 52,5 cm 89136 R B 52,5 cm 4543 L B 60,0 cm 4544 R B 60,0 cm</p> <p>1 Tür mit Holzfüllung, 3 Einlegeböden, 4 Schubkästen</p> <p>T 40,6 cm</p>		
 <p>89125 L B 52,5 cm 89126 R B 52,5 cm 52715 L B 60,0 cm 52716 R B 60,0 cm</p> <p>wie vor</p> <p>T 50,2 cm</p>			 <p>89137 L B 52,5 cm 89138 R B 52,5 cm 51337 L B 60,0 cm 51338 R B 60,0 cm</p> <p>wie vor</p> <p>T 50,2 cm</p>		
<p>Abb. L</p> <p>Nutzbare Innenmaße: B 44,5/52,0, T 34,9 (bei T 40,3) cm B 44,5/52,0, T 44,5 (bei T 49,9) cm</p> <p>LEHolzbodenbeleuchtung siehe Seite 90. Innenschubkasten siehe Seite 85.</p>					
 <p>89127 L B 52,5 cm 89128 R B 52,5 cm 4541 L B 60,0 cm 4542 R B 60,0 cm</p> <p>1 Tür mit Holzfüllung, 4 Einlegeböden</p> <p>T 40,6 cm</p>			 <p>89139 L B 52,5 cm 89140 R B 52,5 cm 4547 L B 60,0 cm 4548 R B 60,0 cm</p> <p>1 Tür mit Gla und Holzfüllung, 3 Glaseinlegeböden, 1 Einlegeboden,</p> <p>T 40,6 cm</p>		
 <p>89129 L B 52,5 cm 89130 R B 52,5 cm 51333 L B 60,0 cm 51334 R B 60,0 cm</p> <p>wie vor</p> <p>T 50,2 cm</p>			 <p>89141 L B 52,5 cm 89142 R B 52,5 cm 51351 L B 60,0 cm 51352 R B 60,0 cm</p> <p>wie vor</p> <p>T 50,2 cm</p>		
<p>Abb. L</p> <p>1 x 93534 Aufsatzelement inkl. Höhenkürzung in Kombination mit 1,25 R oder 1,5 R Elementen</p>			<p>Abb. L</p> <p>Beleuchtung siehe Seiten 90. Spiegelrückwand siehe Seite 86. Innenschubkasten siehe Seite 85.</p>		
 <p>89131 L B 52,5 cm 89132 R B 52,5 cm 4375 L B 60,0 cm 4376 R B 60,0 cm</p> <p>1 Tür mit Holzfüllung, 4 Einlegeböden, 2 Schubkästen</p> <p>T 40,6 cm</p>			 <p>51078 L B 45,0 cm 51079 R B 45,0 cm 88986 L B 52,5 cm 88987 R B 52,5 cm 4545 L B 60,0 cm 4546 R B 60,0 cm</p> <p>1 Tür mit Glasfüllung, 5 Glaseinlegeböden</p> <p>T 40,6 cm</p>		
 <p>89133 L B 52,5 cm 89134 R B 52,5 cm 51335 L B 60,0 cm 51336 R B 60,0 cm</p> <p>wie vor</p> <p>T 50,2 cm</p>			 <p>51339 L B 45,0 cm 51340 R B 45,0 cm 88988 L B 52,5 cm 88989 R B 52,5 cm 51341 L B 60,0 cm 51342 R B 60,0 cm</p> <p>wie vor</p> <p>T 50,2 cm</p>		
<p>Abb. L</p> <p>1 x 93534 Aufsatzelement inkl. Höhenkürzung in Kombination mit 1,25 R oder 1,5 R Elementen Beleuchtung siehe Seiten 90. Spiegelrückwand siehe Seite 86.</p>			<p>Abb. L</p> <p>1 x 93534 Aufsatzelement inkl. Höhenkürzung in Kombination mit 1,25 R oder 1,5 R Elementen Beleuchtung siehe Seiten 90. Spiegelrückwand siehe Seite 86.</p>		

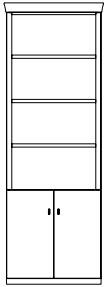





Korpuselemente 6 R, Höhe 223,2 cm

(Breite plus 2,0 cm Abdeckblattüberstand je Seite / BestNr. + W = Wangenelement, siehe Seite 4 / Abdeckblätter bis 270,0 cm durchgehend)

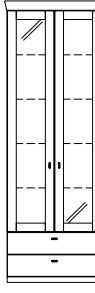
BestNr. / Maße Beschreibung	PG 1	PG 2	BestNr. / Maße Beschreibung	PG 1	PG 2
 <p>51080 L B 45,0 cm 51081 R B 45,0 cm 88990 L B 52,5 cm 88991 R B 52,5 cm 4696 L B 60,0 cm 4697 R B 60,0 cm</p> <p>1 Tür mit Glasfüllung, 4 Glaseinlegeböden, 2 Schubkästen</p> <p>T 40,6 cm</p>			 <p>52170 B 75,0 cm 52171 B 90,0 cm</p> <p>2 Türen, 5 Einlegeböden</p> <p>T 40,6 cm</p>		
 <p>51343 L B 45,0 cm 51344 R B 45,0 cm 88992 L B 52,5 cm 88993 R B 52,5 cm 51345 L B 60,0 cm 51346 R B 60,0 cm</p> <p>wie vor</p> <p>T 50,2 cm</p>			 <p>1 x 93534 Aufsatzelement inkl. Höhenkürzung in Kombination mit 1,25 R oder 1,5 R Elementen</p>		
<p>Beleuchtung siehe Seiten 90. Spiegelrückwand siehe Seite 86.</p>			 <p>51195 B 75,0 cm 51084 B 90,0 cm</p> <p>2 Türen, 5 Einlegeböden</p> <p>T 40,6 cm</p>		
 <p>51082 L B 45,0 cm 51083 R B 45,0 cm 88994 L B 52,5 cm 88995 R B 52,5 cm 4549 L B 60,0 cm 4550 R B 60,0 cm</p> <p>1 Tür mit Glasfüllung, 3 Glaseinlegeböden, 4 Schubkästen</p> <p>T 40,6 cm</p>			 <p>1 x 93534 Aufsatzelement inkl. Höhenkürzung in Kombination mit 1,25 R oder 1,5 R Elementen</p>		
 <p>51347 L B 45,0 cm 51348 R B 45,0 cm 88996 L B 52,5 cm 88997 R B 52,5 cm 51349 L B 60,0 cm 51350 R B 60,0 cm</p> <p>wie vor</p> <p>T 50,2 cm</p>			 <p>52584 B 75,0 cm 52585 B 90,0 cm</p> <p>2 Türen, 4 Einlegeböden, 2 Schubkästen</p> <p>T 40,6 cm</p>		
<p>Beleuchtung siehe Seiten 90. Spiegelrückwand siehe Seite 86.</p>			 <p>52586 B 75,0 cm 52587 B 90,0 cm</p> <p>wie vor</p> <p>T 50,2 cm</p>		
 <p>52759 B 75,0 cm</p> <p>2 Türen, 1 Einlegeboden, 3 Böden (nicht verstellbar)</p> <p>T 40,3 cm</p>			 <p>51796 B 75,0 cm 51377 B 90,0 cm</p> <p>2 Türen, 4 Einlegeböden, 2 Schubkästen</p> <p>T 40,6 cm</p>		
 <p>52760 B 75,0 cm</p> <p>wie vor</p> <p>T 50,2 cm</p> <p>Nutzbare Innenmaße: B 67,0, T 34,9 (bei T 40,6) cm B 67,0, T 44,5 (bei T 50,2) cm</p>			 <p>52590 B 75,0 cm 51378 B 90,0 cm</p> <p>wie vor</p> <p>T 50,2 cm</p>		
<p>LEHolzbodenbeleuchtung siehe Seite 90. Innenschubkasten siehe Seite 85.</p>					

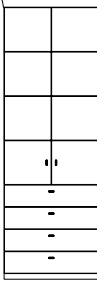
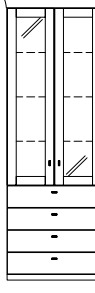
Korpuselemente 6 R, Höhe 223,2 cm

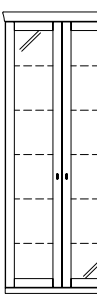
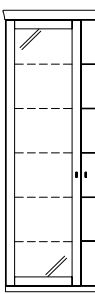
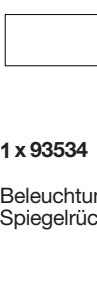

(Breite plus 2,0 cm Abdeckblattüberstand je Seite / BestNr. + W = Wangenelement, siehe Seite 4 / Abdeckblätter bis 270,0 cm durchgehend)

BestNr. / Maße Beschreibung	PG 1	PG 2	BestNr. / Maße Beschreibung	PG 1	PG 2
 <p>77133 B 75,0 cm 77134 B 90,0 cm</p> <p>2 Türen, 3 Einlegeböden, 4 Schubkästen</p> <p>T 40,6 cm</p>			 <p>51357 B 75,0 cm 4698 B 90,0 cm</p> <p>2 Türen mit Glasfüllung, 4 Glaseinlegeböden, 2 Schubkästen</p> <p>T 40,6 cm</p>		
 <p>77135 B 75,0 cm 77136 B 90,0 cm</p> <p>wie vor</p> <p>T 50,2 cm</p>			 <p>51358 B 75,0 cm 51359 B 90,0 cm</p> <p>wie vor</p> <p>T 50,2 cm</p> <p>Beleuchtung siehe Seiten 90. Spiegelrückwand siehe Seite 86.</p>		
 <p>77121 B 75,0 cm 77122 B 90,0 cm</p> <p>2 Türen, 3 Einlegeböden, 4 Schubkästen</p> <p>T 40,6 cm</p>			 <p>51360 B 75,0 cm 4552 B 90,0 cm</p> <p>2 Türen mit Glasfüllung, 3 Glaseinlegeböden, 4 Schubkästen</p> <p>T 40,6 cm</p>		
 <p>77123 B 75,0 cm 77124 B 90,0 cm</p> <p>wie vor</p> <p>T 50,2 cm</p>			 <p>51361 B 75,0 cm 51362 B 90,0 cm</p> <p>wie vor</p> <p>T 50,2 cm</p> <p>Beleuchtung siehe Seiten 90. Spiegelrückwand siehe Seite 86.</p>		
 <p>51354 B 75,0 cm 4551 B 90,0 cm</p> <p>2 Türen mit Glasfüllung, 5 Glaseinlegeböden</p> <p>T 40,6 cm</p>			 <p>51365 (Abb.) B 90,0 (45/45) cm 51366 (gespiegelt) B 90,0 (45/45) cm 4412 (Abb.) B 105,0 (60/45) cm 4608 (gespiegelt) B 105,0 (45/60) cm</p> <p>1 Tür mit Glasfüllung, 5 Glaseinlegeböden, 1 Tür, 5 Einlegeböden</p> <p>T 40,6 cm</p>		
 <p>51355 B 75,0 cm 51356 B 90,0 cm</p> <p>wie vor</p> <p>T 50,2 cm</p>			 <p>51367 (Abb.) B 90,0 (45/45) cm 51368 (gespiegelt) B 90,0 (45/45) cm 51363 (Abb.) B 105,0 (60/45) cm 51364 (gespiegelt) B 105,0 (45/60) cm</p> <p>wie vor</p> <p>T 50,2 cm</p> <p>Beleuchtung siehe Seiten 90. Spiegelrückwand siehe Seite 86.</p>		
<p>1 x 93534 Aufsatzelement inkl. Höhenkürzung in Kombination mit 1,25 R oder 1,5 R Elementen Beleuchtung siehe Seiten 90. Spiegelrückwand siehe Seite 86.</p>					

KORSIKA

Korpuselemente 6 R, Höhe 223,2 cm

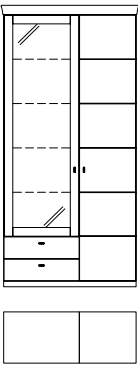
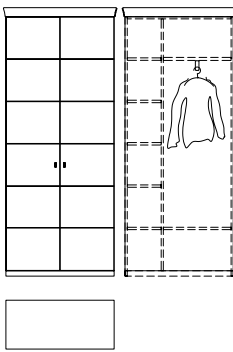
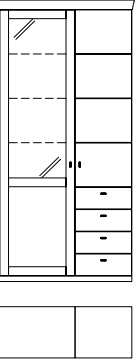
(Breite plus 2,0 cm Abdeckblattüberstand je Seite / BestNr. + W = Wangenelement, siehe Seite 4 / Abdeckblätter bis 270,0 cm durchgehend)

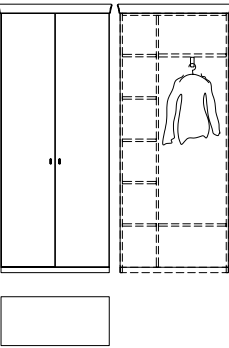
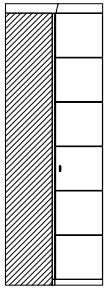
BestNr. / Maße Beschreibung	PG 1	PG 2	BestNr. / Maße Beschreibung	PG 1	PG 2
 <p>51371 (Abb.) B 90,0 (45/45) cm 51372 (gespiegelt) B 90,0 (45/45) cm 4310 (Abb.) B 105,0 (60/45) cm 4311 (gespiegelt) B 105,0 (45/60) cm</p> <p>1 Tür mit Glasfüllung, 4 Glaseinlegeböden, 2 Schubkästen, 1 Tür, 5 Einlegeböden</p> <p>T 40,6 cm</p> <hr/> <p>51373 (Abb.) B 90,0 (45/45) cm 51374 (gespiegelt) B 90,0 (45/45) cm 51369 (Abb.) B 105,0 (60/45) cm 51370 (gespiegelt) B 105,0 (45/60) cm</p> <p>wie vor</p> <p>T 50,2 cm</p>			 <p>51802 B 90,0 cm</p> <p>2 Türen, 1 Mittelseite, 7 Böden, 1 Kleiderstange ausziehbar</p> <p>T 40,6 cm</p> <hr/> <p>1 x 90464 2er Set Innenschubkasten B 60 cm</p>		
 <p>4553 (Abb.) B 105,0 (60/45) cm 4554 (gespiegelt) B 105,0 (45/60) cm</p> <p>1 Tür mit Gla und Holzfüllung, 3 Glaseinlegeböden, 1 Einlegeboden, 1 Tür, 3 Einlegeböden, 4 Schubkästen</p> <p>T 40,6 cm</p> <hr/> <p>51375 (Abb.) B 105,0 (60/45) cm 51376 (gespiegelt) B 105,0 (45/60) cm</p> <p>wie vor</p> <p>T 50,2 cm</p>			 <p>52179 Schenkel 77,1 x 77,1 cm</p> <p>2 Türen, 5 Einlegeböden</p> <p>T 40,6 cm</p> <hr/> <p>52589 Schenkel 86,7 x 86,7 cm</p> <p>wie vor</p> <p>T 50,2 cm</p> <ul style="list-style-type: none"> - Korpus bleibt 40,3 cm tief, Abdeckblatt steht nach hinten über. - Bei Einsatz als Abschluss element wird die Seite nach hinten überstehend geliefert. <p>- Weiterbau nur in gleicher Tiefe möglich.</p>		
 <p>52178 B 90,0 cm</p> <p>2 Türen, 1 Mittelseite, 7 Böden, 1 Kleiderstange ausziehbar</p> <p>T 40,6 cm</p> <hr/> <p>1 x 90464 2er Set Innenschubkasten B 60 cm</p>			 <p>51798 Schenkel 77,1 x 77,1 cm</p> <p>2 Türen, 5 Einlegeböden</p> <p>T 40,6 cm</p> <hr/> <p>52588 Schenkel 86,7 x 86,7 cm</p> <p>wie vor</p> <p>T 50,2 cm</p> <ul style="list-style-type: none"> - Korpus bleibt 40,3 cm tief, Abdeckblatt steht nach hinten über. - Bei Einsatz als Abschluss element wird die Seite nach hinten überstehend geliefert. <p>- Weiterbau nur in gleicher Tiefe möglich.</p>		

Korpuselemente 6 R, Höhe 223,2 cm

(Breite plus 2,0 cm Abdeckblattüberstand je Seite / BestNr. + W = Wangenelement, siehe Seite 4 / Abdeckblätter bis 270,0 cm durchgehend)

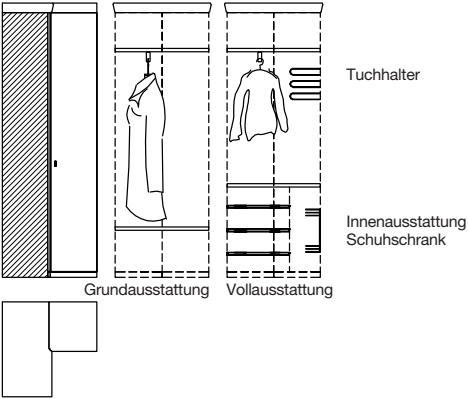
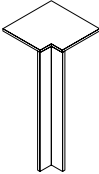
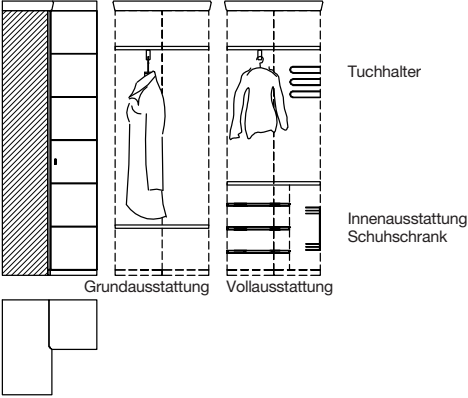



BestNr. / Maße Beschreibung	PG 1	PG 2	BestNr. / Maße Beschreibung	PG 1	PG 2
<p>52180 Schenkel 77,1 x 77,1 cm 2 Türen, 2 Böden, 1 Kleiderstange ausziehbar T 40,6 cm</p>  <p>Mantellänge bei Grundausstattung ca. 123,0 cm bei Vollausstattung ca. 92,0 cm</p> <p>1 x 90849 Tuchhalter 1 x 90850 Innenausstattung Schuhschrank bestehend aus: 3 Schuhroste, 1 schwenkbaren Doppelkorb, 1 Schutzmatte</p> <p>- Weiterbau nur in gleicher Tiefe möglich.</p>			 <p>90220 Schenkel 42,1 x 42,1 cm 1 Eckabdeckblatt, 1 Eckleiste T 40,6 cm</p> <p>90224 Schenkel 51,7 x 51,7 cm wie vor T 50,2 cm</p> <p>93794 Eckleiste (ohne Eckabdeckblatt) Weiterbau nur mit einem Korpuselement 6 Raster</p> <ul style="list-style-type: none"> - Weiterbau nur in gleicher Tiefe möglich. - Ecke nicht als Stauraum nutzbar. - einseitige Abdeckblatattiefkürzung ohne - Eine Ausklindung von max. 32,1 / 41,7 cm ist möglich. (Brandschutztechnische Auflagen müssen beachtet werden.) 		
<p>51800 Schenkel 77,1 x 77,1 cm 2 Türen, 2 Böden, 1 Kleiderstange ausziehbar T 40,6 cm</p>  <p>Mantellänge bei Grundausstattung ca. 123,0 cm bei Vollausstattung ca. 92,0 cm</p> <p>1 x 90849 Tuchhalter 1 x 90850 Innenausstattung Schuhschrank bestehend aus: 3 Schuhroste, 1 schwenkbaren Doppelkorb, 1 Schutzmatte</p> <p>- Weiterbau nur in gleicher Tiefe möglich.</p>					

Kleiderschränke 6 R, H 223,2 cm

(Breite plus 2,0 cm Abdeckblättüberstand je Seite)

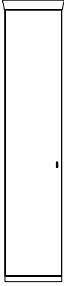
Hängeelemente 1 R, Höhe 44,2 cm

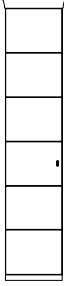
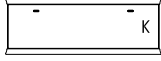
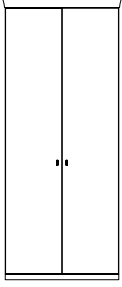

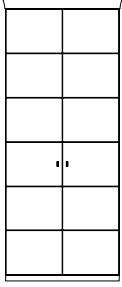
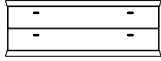







(Breite plus 2,0 cm Abdeckblättüberstand je Seite, Abdeckblätter bis 270,0 cm durchgehend, inkl. Wandbefestigung)

BestNr. / Maße Beschreibung	PG 1	PG 2	BestNr. / Maße Beschreibung	PG 1	PG 2
 <p>77682 L B 45,0 cm 77683 R B 45,0 cm 89143 L B 52,5 cm 89144 R B 52,5 cm</p> <p>1 Tür, 2 Einlegeböden, 1 Kleiderstange (Belastbarkeit max. 25 kg) B 45,0, T 63,0 cm</p> <p>1 x 92867 Einlegeboden B 45 cm 1 x 92868 Einlegeboden B 52,5 cm 1 x 93163 Kleiderstange B 45 cm 1 x 92873 Kleiderstange B 52,5 cm 1 x 93538 reduktion Inne ausstattung B 45 cm 1 x 93539 reduktion Inne ausstattung B 52,5 cm</p>			 <p>88998 B 52,5 cm 52761 B 60,0 cm 52762 B 75,0 cm 52763 B 90,0 cm</p> <p>1 Klappe T 40,3 cm</p> <p>Lichte Innenmaße hinter Klappe: B 46,8, H 31,3, T 33,1 (bei B 52,5) cm B 54,3, H 31,3, T 33,1 (bei B 60) cm B 69,3, H 31,3, T 33,1 (bei B 75) cm B 84,3, H 31,3, T 33,1 (bei B 90) cm</p> <p>Positionierung Oberkante über 2,5 Raster: Lichte Innenmaße hinter Klappe: B 46,8, H 31,5, T 33,1 (bei B 52,5) cm B 54,3, H 31,5, T 33,1 (bei B 60) cm B 69,3, H 31,5, T 33,1 (bei B 75) cm B 84,3, H 31,5, T 33,1 (bei B 90) cm</p>		
 <p>79710 L B 45,0 cm 79711 R B 45,0 cm 89145 L B 52,5 cm 89146 R B 52,5 cm</p> <p>1 Tür, 2 Einlegeböden, 1 Kleiderstange (Belastbarkeit max. 25 kg) B 45,0, T 63,0 cm</p> <p>1 x 92867 Einlegeboden B 45 cm 1 x 92868 Einlegeboden B 52,5 cm 1 x 93163 Kleiderstange B 45 cm 1 x 92873 Kleiderstange B 52,5 cm 1 x 93538 reduktion Inne ausstattung B 45 cm 1 x 93539 reduktion Inne ausstattung B 52,5 cm</p>			 <p>52764 B 105,0 cm 52765 B 120,0 cm 52766 B 135,0 cm</p> <p>1 Klappe T 40,3 cm</p> <p>Lichte Innenmaße hinter Klappe: B 97,3, H 31,3, T 33,1 (bei B 105) cm B 112,3, H 31,3, T 33,1 (bei B 120) cm B 127,3, H 31,3, T 33,1 (bei B 135) cm</p> <p>Positionierung Oberkante über 2,5 Raster: ab Breite 105,0 cm mit zusätzlicher Mittelseite Lichte Innenmaße hinter Klappe: B 47,7/47,7, H 31,5, T 33,1 (bei B 105) cm B 55,2/55,2, H 31,5, T 33,1 (bei B 120) cm B 62,7/62,7, H 31,5, T 33,1 (bei B 135) cm</p> <p>1 x 90518 Kabeldurchlass</p>		
 <p>77722</p> <p>2 Türen, 2 Einlegeböden, 1 Kleiderstange (Belastbarkeit max. 25 kg) B 90,0, T 63,0 cm</p> <p>1 x 92869 Einlegeboden B 90 cm 1 x 93164 Kleiderstange B 90 cm 1 x 93540 reduktion Inne ausstattung B 90 cm</p>			 <p>51813 B 45,0 cm 88999 B 52,5 cm 51814 B 60,0 cm 51815 B 75,0 cm 51816 B 90,0 cm</p> <p>2 Schubkästen T 40,3 cm</p>		
 <p>79712</p> <p>2 Türen, 2 Einlegeböden, 1 Kleiderstange (Belastbarkeit max. 25 kg) B 90,0, T 63,0 cm</p> <p>1 x 92869 Einlegeboden B 90 cm 1 x 93164 Kleiderstange B 90 cm 1 x 93540 reduktion Inne ausstattung B 90 cm</p>			 <p>51817 B 105,0 cm 51818 B 120,0 cm 29982 B 135,0 cm</p> <p>2 Schubkästen T 40,3 cm</p>		

Die Schrankelemente dienen als Grun und Anbauelemente, die benötigten Mitte und Aussenseiten werden durch uns automatisch zugeführt (Mittelseite ist 3,7 cm stark).
 Innenausführung bei lackierten Kleiderschränken in Korpusausführung.
 Innenausführung bei furnierten Kleiderschränken in Lack Weiß.

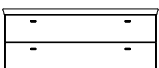

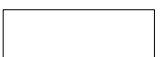







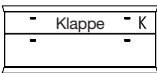



Hängeelemente 1,25 R, Höhe 53,0 cm

(Breite plus 2,0 cm Abdeckblattüberstand je Seite, Abdeckblätter bis 270,0 cm durchgehend, inkl. Wandbefestigung)

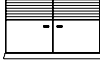
	BestNr. / Maße Beschreibung	PG 1	PG 2		BestNr. / Maße Beschreibung	PG 1	PG 2
  Abb. L	77535 L B 45,0 cm 77536 R B 45,0 cm 89000 L B 52,5 cm 89001 R B 52,5 cm 77537 L B 60,0 cm 77538 R B 60,0 cm 1 Tür T 40,3 cm			 	83014 B 45,0 cm 89006 B 52,5 cm 77547 B 60,0 cm 77548 B 75,0 cm 77549 B 90,0 cm 2 Auszüge 0,625 R T 40,3 cm		
	77541 L B 45,0 cm 77542 R B 45,0 cm 89002 L B 52,5 cm 89003 R B 52,5 cm 77543 L B 60,0 cm 77544 R B 60,0 cm wie vor T 49,9 cm				83015 B 45,0 cm 89007 B 52,5 cm 77554 B 60,0 cm 77555 B 75,0 cm 77556 B 90,0 cm wie vor T 49,9 cm		
 	83012 B 45,0 cm 89004 B 52,5 cm 77568 B 60,0 cm 77569 B 75,0 cm 77570 B 90,0 cm 1 Auszug 0,75 R, 1 Schubkasten T 40,3 cm			 	77550 B 105,0 cm 77551 B 120,0 cm 77552 B 135,0 cm 2 Auszüge 0,625 R T 40,3 cm		
	83013 B 45,0 cm 89005 B 52,5 cm 77575 B 60,0 cm 77576 B 75,0 cm 77577 B 90,0 cm wie vor T 49,9 cm				77557 B 105,0 cm 77558 B 120,0 cm 77559 B 135,0 cm wie vor T 49,9 cm		
 	77571 B 105,0 cm 77572 B 120,0 cm 77573 B 135,0 cm 1 Auszug 0,75 R, 1 Schubkasten T 40,3 cm			 	89008 B 52,5 cm 77658 B 60,0 cm 77582 B 75,0 cm 77583 B 90,0 cm 1 Auszug 0,75 R, 1 Gerätenische mit Klappe T 49,9 cm		
	77578 B 105,0 cm 77579 B 120,0 cm 77580 B 135,0 cm wie vor T 49,9 cm				Abdeckblatt und Gerätenischenrückwand inkl. Kabeldurchlass Lichte Innenmaße hinter Klappe: B 46,8, H 13,7, T 33,1/42,7 (bei B 52,5) cm B 54,3, H 13,7, T 33,1/42,7 (bei B 60) cm B 69,3, H 13,7, T 33,1/42,7 (bei B 75) cm B 84,3, H 13,7, T 33,1/42,7 (bei B 90) cm auch in Tiefe 40,3 cm = Bestellnummer mit T ergänzen. 1 x 92396 ohne vormontierten Kabeldurchlass CD/DVEinteilung siehe Seite 84.		

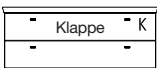
Hängeelemente 1,25 R, Höhe 53,0 cm

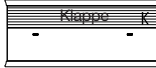
(Breite plus 2,0 cm Abdeckblattüberstand je Seite, Abdeckblätter bis 270,0 cm durchgehend, inkl. Wandbefestigung)

BestNr. / Maße Beschreibung	PG 1	PG 2	BestNr. / Maße Beschreibung	PG 1	PG 2
 <p>77584 B 105,0 cm 77585 B 120,0 cm 77586 B 135,0 cm</p> <p>1 Auszug 0,75 R, 1 Gerätenische mit Klappe</p> <p>T 49,9 cm</p>  <p>Abdeckblatt und Gerätenischenrückwand inkl. Kabeldurchlass</p> <p>Lichte Innenmaße hinter Klappe: B 99,3, H 13,7, T 33,1/42,7 (bei B 105) cm B 114,3, H 13,7, T 33,1/42,7 (bei B 120) cm B 129,3, H 13,7, T 33,1/42,7 (bei B 135) cm</p> <p>auch in Tiefe 40,3 cm = Bestellnummer mit T ergänzen.</p> <p>1 x 92396 ohne vormontierten Kabeldurchlass CD/DVEinteilung siehe Seite 84.</p>			   <p>Abb. L</p> <p>77602 L B 45,0 cm 77603 R B 45,0 cm 89010 L B 52,5 cm 89011 R B 52,5 cm 77604 L B 60,0 cm 77605 R B 60,0 cm</p> <p>1 Tür inkl. Akustikblende</p> <p>T 49,9 cm</p> <p>77596 L B 45,0 cm 77597 R B 45,0 cm 89012 L B 52,5 cm 89013 R B 52,5 cm 77598 L B 60,0 cm 77599 R B 60,0 cm</p> <p>1 Tür inkl. Akustikblende und akustikwirksamer Innenaussta- tung für die Subwooferunte- bringung, Rückwand mit Ausschnitt</p> <p>T 49,9 cm</p> <p>Lichte Maße für die Subwooferunterbringung: B 39,0, H 37,4, T 33,1/42,7 (bei B 45) cm B 46,5, H 37,4, T 33,1/42,7 (bei B 52,5) cm B 54,0, H 37,4, T 33,1/42,7 (bei B 60) cm</p> <p>auch in Tiefe 40,3 cm = Bestellnummer mit T ergänzen.</p>		
 <p>89009 B 52,5 cm 77561 B 60,0 cm 77562 B 75,0 cm 77563 B 90,0 cm</p> <p>1 Auszug 0,625 R, 1 Gerätenische mit Klappe 0,625 R</p> <p>T 49,9 cm</p>  <p>Abdeckblatt und Gerätenischenrückwand inkl. Kabeldurchlass</p> <p>Lichte Innenmaße hinter Klappe: B 46,8, H 18,1, T 33,1/42,7 (bei B 52,5) cm B 54,3, H 18,1, T 33,1/42,7 (bei B 60) cm B 69,3, H 18,1, T 33,1/42,7 (bei B 75) cm B 84,3, H 18,1, T 33,1/42,7 (bei B 90) cm</p> <p>auch in Tiefe 40,3 cm = Bestellnummer mit T ergänzen.</p> <p>1 x 92396 ohne vormontierten Kabeldurchlass CD/DVEinteilung siehe Seite 84.</p>			   <p>77606 B 75,0 cm 77607 B 90,0 cm</p> <p>2 Türen inkl. Akustikblende</p> <p>T 49,9 cm</p> <p>77600 B 75,0 cm 77601 B 90,0 cm</p> <p>2 Türen inkl. Akustikblende und akustikwirksamer Innenaussta- tung für die Subwooferunte- bringung, Rückwand mit Ausschnitt</p> <p>T 49,9 cm</p> <p>Lichte Maße für die Subwooferunterbringung: B 66,7, H 37,4, T 33,1/42,7 (bei B 75) cm B 81,7, H 37,4, T 33,1/42,7 (bei B 90) cm</p> <p>auch in Tiefe 40,3 cm = Bestellnummer mit T ergänzen.</p>		
 <p>77564 B 105,0 cm 77565 B 120,0 cm 77566 B 135,0 cm</p> <p>1 Auszug 0,625 R, 1 Gerätenische mit Klappe 0,625 R</p> <p>T 49,9 cm</p>  <p>Abdeckblatt und Gerätenischenrückwand inkl. Kabeldurchlass</p> <p>Lichte Innenmaße hinter Klappe: B 96,3, H 18,1, T 33,1/42,7 (bei B 105) cm B 112,3, H 18,1, T 33,1/42,7 (bei B 120) cm B 127,3, H 18,1, T 33,1/42,7 (bei B 135) cm</p> <p>auch in Tiefe 40,3 cm = Bestellnummer mit T ergänzen.</p> <p>1 x 92396 ohne vormontierten Kabeldurchlass CD/DVEinteilung siehe Seite 84.</p>			   <p>77590 B 105,0 cm 77591 B 120,0 cm 77592 B 135,0 cm</p> <p>1 Auszug 0,75 R, 1 Soundbarfach mit Akustikblende inkl. Push to open und akustikwirksamer Innenausstattung</p> <p>T 49,9 cm</p> <p>Abdeckblatt inkl. Kabeldurchlass, Rückwand inkl. Ausschnitt</p> <p>Lichte Maße hinter Akustikblende: B 99,3, H 12,7, T 33,1/42,7 (bei B 105) cm B 114,3, H 12,7, T 33,1/42,7 (bei B 120) cm B 129,3, H 12,7, T 33,1/42,7 (bei B 135) cm</p> <p>auch in Tiefe 40,3 cm = Bestellnummer mit T ergänzen.</p> <p>1 x 92396 ohne vormontierten Kabeldurchlass CD/DVEinteilung siehe Seite 84.</p>		

Hängeelemente 1,25 R, Höhe 53,0 cm

(Breite plus 2,0 cm Abdeckblattüberstand je Seite, Abdeckblätter bis 270,0 cm durchgehend, inkl. Wandbefestigung)





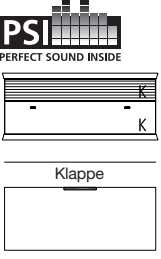
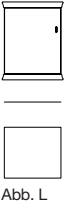
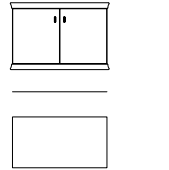
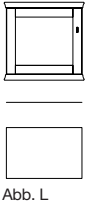
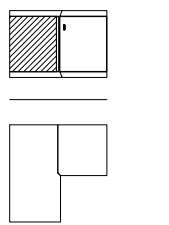
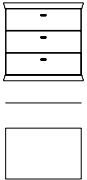
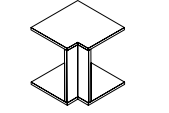
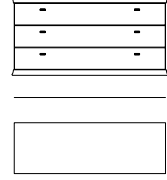



Hängeelemente 1,5 R, Höhe 61,8 cm

(Breite plus 2,0 cm Abdeckblattüberstand je Seite, Abdeckblätter bis 270,0 cm durchgehend, inkl. Wandbefestigung)

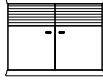
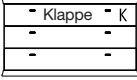
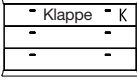
BestNr. / Maße Beschreibung	PG 1	PG 2	BestNr. / Maße Beschreibung	PG 1	PG 2
 <p>77593 B 105,0 cm 77594 B 120,0 cm 77595 B 135,0 cm</p> <p>1 Klappe 0,75 R, 1 Soundbarfach mit Akustikblende inkl. Push to open und akustikwirksamer Innenausstattung</p> <p>T 49,9 cm</p> <p>Abdeckblatt inkl. Kabeldurchlass, Rückwand inkl. Ausschnitt</p> <p>Lichte Maße hinter Akustikblende: B 99,3, H 12,7, T 33,1/42,7 (bei B 105) cm B 114,3, H 12,7, T 33,1/42,7 (bei B 120) cm B 129,3, H 12,7, T 33,1/42,7 (bei B 135) cm</p> <p>Lichte Maße hinter Klappe: B 97,3, H 23,6, T 33,1/42,7 (bei B 105) cm B 112,3, H 23,6, T 33,1/42,7 (bei B 120) cm B 127,3, H 23,6, T 33,1/42,7 (bei B 135) cm</p> <p>auch in Tiefe 40,3 cm = Bestellnummer mit T ergänzen.</p> <p>1 x 92396 ohne vormontierten Kabeldurchlass</p>			 <p>51821 L B 37,5 cm 51822 R B 37,5 cm 5876 L B 45,0 cm 5877 R B 45,0 cm 89014 L B 52,5 cm 89015 R B 52,5 cm 30672 L B 60,0 cm 30673 R B 60,0 cm</p> <p>1 Tür, 1 Einlegeboden</p> <p>T 40,3 cm</p> <p>52595 L B 37,5 cm 52596 R B 37,5 cm 51100 L B 45,0 cm 5879 R B 45,0 cm 89016 L B 52,5 cm 89017 R B 52,5 cm 30676 L B 60,0 cm 30677 R B 60,0 cm</p> <p>wie vor</p> <p>T 49,9 cm</p>		
 <p>77539 B 75,0 cm 77540 B 90,0 cm</p> <p>2 Türen</p> <p>T 40,3 cm</p> <p>77545 B 75,0 cm 77546 B 90,0 cm</p> <p>wie vor</p> <p>T 49,9 cm</p>			 <p>89147 L B 52,5 cm 89148 R B 52,5 cm 5880 L B 60,0 cm 5881 R B 60,0 cm</p> <p>1 Tür mit Holzfüllung, 1 Einlegeboden</p> <p>T 40,3 cm</p> <p>89149 L B 52,5 cm 89150 R B 52,5 cm 5882 L B 60,0 cm 5883 R B 60,0 cm</p> <p>wie vor</p> <p>T 49,9 cm</p>		
 <p>77588 Schenkel 77,1 x 77,1 cm 2 Türen</p> <p>T 40,3 cm</p> <p>77589 Schenkel 86,7 x 86,7 cm wie vor</p> <p>T 49,9 cm</p> <p>– Weiterbau nur in gleicher Tiefe möglich</p> <p>– Korpus bleibt 40,3 cm tief, Abdeckblatt steht nach hinten über.</p> <p>– Bei Einsatz als Abschluss element wird die Seite nach hinten überstehend geliefert.</p>			 <p>5886 B 45,0 cm 89018 B 52,5 cm 5887 B 60,0 cm 5888 B 75,0 cm 5889 B 90,0 cm</p> <p>3 Schubkästen</p> <p>T 40,3 cm</p> <p>5890 B 45,0 cm 89019 B 52,5 cm 5891 B 60,0 cm 5892 B 75,0 cm 5893 B 90,0 cm</p> <p>wie vor</p> <p>T 49,9 cm</p>		
 <p>93958 Schenkel 42,1 x 42,1 cm 2 HängEckabdeckblätter, 1 Eckleiste</p> <p>T 40,3 cm</p> <p>93959 Schenkel 51,7 x 51,7 cm wie vor</p> <p>T 49,9 cm</p> <p>– Weiterbau nur in gleicher Tiefe möglich.</p> <p>– Ecke nicht als Stauraum nutzbar.</p> <p>– einseitige Abdec blatttiefenkürzung ohne</p> <p>– Eine Ausklinkung von max. 32,1 / 41,7 cm ist möglich. (Bran schutztechnische Auflagen müssen beachtet werden.)</p>			 <p>28021 B 105,0 cm 5884 B 120,0 cm 28022 B 135,0 cm</p> <p>3 Schubkästen</p> <p>T 40,3 cm</p> <p>28023 B 105,0 cm 5885 B 120,0 cm 28024 B 135,0 cm</p> <p>wie vor</p> <p>T 49,9 cm</p>		



Hängeelemente 1,5 R, Höhe 61,8 cm

(Breite plus 2,0 cm Abdeckblattüberstand je Seite, Abdeckblätter bis 270,0 cm durchgehend, inkl. Wandbefestigung)

BestNr. / Maße Beschreibung	PG 1	PG 2	BestNr. / Maße Beschreibung	PG 1	PG 2
 <p>89020 B 52,5 cm 52767 B 60,0 cm 52768 B 75,0 cm 52769 B 90,0 cm</p> <p>2 Schubkästen, 1 Gerätenische mit Klappe T 49,9 cm</p> <p>Abdeckblatt und Gerätenischenrückwand inkl. Kabeldurchlass</p> <p>Lichte Innenmaße hinter Klappe: B 46,8, H 13,7, T 33,1/42,7 (bei B 52,5) cm B 54,3, H 13,7, T 33,1/42,7 (bei B 60) cm B 69,3, H 13,7, T 33,1/42,7 (bei B 75) cm B 84,3, H 13,7, T 33,1/42,7 (bei B 90) cm</p> <p>auch in Tiefe 40,3 cm = Bestellnummer mit T ergänzen.</p> <p>1 x 92396 ohne vormontierten Kabeldurchlass</p>			  <p>28037 B 75,0 cm 28038 B 90,0 cm</p> <p>2 Türen inkl. Akustikblende, 1 Einlegeboden T 49,9 cm</p>  <p>28039 B 75,0 cm 28040 B 90,0 cm</p> <p>2 Türen inkl. Akustikblende und akustikwirksamer Innenaussta- tung für die Subwooferunte- bringung, Rückwand mit Ausschnitt T 49,9 cm</p> <p>Lichte Maße für die Subwooferunterbringung: B 66,7, H 46,2, T 33,1/42,7 (bei B 75) cm B 81,7, H 46,2, T 33,1/42,7 (bei B 90) cm</p> <p>auch in Tiefe 40,3 cm = Bestellnummer mit T ergänzen.</p>		
 <p>33990 B 105,0 cm 33991 B 120,0 cm 33992 B 135,0 cm</p> <p>2 Schubkästen, 1 Gerätenische mit Klappe T 49,9 cm</p> <p>Abdeckblatt und Gerätenischenrückwand inkl. Kabeldurchlass</p> <p>Lichte Innenmaße hinter Klappe: B 99,3, H 13,7, T 33,1/42,7 (bei B 105) cm B 114,3, H 13,7, T 33,1/42,7 (bei B 120) cm B 129,3, H 13,7, T 33,1/42,7 (bei B 135) cm</p> <p>auch in Tiefe 40,3 cm = Bestellnummer mit T ergänzen.</p> <p>1 x 92396 ohne vormontierten Kabeldurchlass</p>			  <p>28041 B 105,0 cm 28042 B 120,0 cm 28043 B 135,0 cm</p> <p>2 Schubkästen, 1 Soundbarfach mit Akustikblende inkl. Push to open und akustikwirksamer Innenausstattung T 49,9 cm</p> 		
  <p>28029 L B 45,0 cm 28030 R B 45,0 cm 89041 L B 52,5 cm 89042 R B 52,5 cm 28031 L B 60,0 cm 28032 R B 60,0 cm</p> <p>1 Tür inkl. Akustikblende, 1 Einlegeboden T 49,9 cm</p>  <p>Abb. L</p>			<p>Abdeckblatt inkl. Kabeldurchlass, Rückwand inkl. Ausschnitt</p> <p>Lichte Maße hinter Akustikblende: B 99,3, H 12,7, T 33,1/42,7 (bei B 105) cm B 114,3, H 12,7, T 33,1/42,7 (bei B 120) cm B 129,3, H 12,7, T 33,1/42,7 (bei B 135) cm</p> <p>auch in Tiefe 40,3 cm = Bestellnummer mit T ergänzen.</p> <p>1 x 92396 ohne vormontierten Kabeldurchlass</p>		
<p>28033 L B 45,0 cm 28034 R B 45,0 cm 89043 L B 52,5 cm 89044 R B 52,5 cm 28035 L B 60,0 cm 28036 R B 60,0 cm</p> <p>1 Tür inkl. Akustikblende und akustikwirksamer Innenaussta- tung für die Subwooferunte- bringung, Rückwand mit Ausschnitt T 49,9 cm</p> <p>Lichte Maße für die Subwooferunterbringung: B 39,0, H 46,2, T 33,1/42,7 (bei B 45) cm B 46,5, H 46,2, T 33,1/42,7 (bei B 52,5) cm B 54,0, H 46,2, T 33,1/42,7 (bei B 60) cm</p> <p>auch in Tiefe 40,3 cm = Bestellnummer mit T ergänzen.</p>					



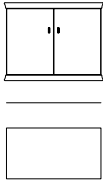

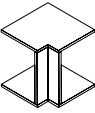





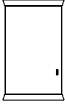

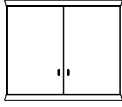
Hängeelemente 1,5 R, Höhe 61,8 cm

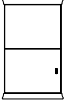
(Breite plus 2,0 cm Abdeckblattüberstand je Seite, Abdeckblätter bis 270,0 cm durchgehend, inkl. Wandbefestigung)

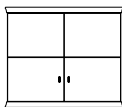
BestNr. / Maße Beschreibung	PG 1	PG 2	BestNr. / Maße Beschreibung	PG 1	PG 2
 <p>28044 B 105,0 cm 28045 B 120,0 cm 28046 B 135,0 cm</p> <p>1 Auszug 1 R inkl. Vollauszug und 1 Innenschubkasten, 1 Soundbarfach mit Akustikblende inkl. Push to open und akustikwirksamer Innenausstattung</p> <p>T 49,9 cm</p> <p>Standardmäßig ist ein magm farbene Innenschubkasten eingebaut.</p> <p>Abdeckblatt inkl. Kabeldurchlass, Rückwand inkl. Ausschnitt</p> <p>Lichte Maße hinter Akustikblende: B 99,3, H 12,7, T 33,1/42,7 (bei B 105) cm B 114,3, H 12,7, T 33,1/42,7 (bei B 120) cm B 129,3, H 12,7, T 33,1/42,7 (bei B 135) cm</p> <p>auch in Tiefe 40,3 cm = Bestellnummer mit T ergänzen.</p> <p>1 x 92396 ohne vormontierten Kabeldurchlass CD/DVEinteilung siehe Seite 84.</p>			 <p>51823 B 75,0 cm 51824 B 90,0 cm</p> <p>2 Türen, 1 Einlegeboden</p> <p>T 40,3 cm</p> <hr/> <p>52827 B 75,0 cm 52828 B 90,0 cm</p> <p>wie vor</p> <p>T 49,9 cm</p>		
 <p>28047 B 105,0 cm 28048 B 120,0 cm 28049 B 135,0 cm</p> <p>1 Klappe 1 R, 1 Soundbarfach mit Akustikblende inkl Push to open und akustikwirksamer Innenausstattung</p> <p>T 49,9 cm</p> <p>Abdeckblatt inkl. Kabeldurchlass, Rückwand inkl. Ausschnitt</p> <p>Lichte Maße hinter Akustikblende: B 99,3, H 12,7, T 42,7 (bei B 105) cm B 114,3, H 12,7, T 42,7 (bei B 120) cm B 129,3, H 12,7, T 42,7 (bei B 135) cm</p> <p>Lichte Maße hinter Klappe: B 97,3, H 32,4, T 42,7 (bei B 105) cm B 112,3, H 32,4, T 42,7 (bei B 120) cm B 127,3, H 32,4, T 42,7 (bei B 135) cm</p> <p>1 x 92396 ohne vormontierten Kabeldurchlass</p>			 <p>93958 Schenkel 42,1 x 42,1 cm 2 HängEckabdeckblätter, 1 Eckleiste</p> <p>T 40,3 cm</p> <hr/> <p>93959 Schenkel 51,7 x 51,7 cm wie vor</p> <p>T 49,9 cm</p> <p>- Weiterbau nur in gleicher Tiefe möglich. - Ecke nicht als Stauraum nutzbar. - einseitige Abdec blatttiefenkürzung ohne - Eine Ausklinkung von max. 32,1 / 41,7 cm ist möglich. (Bran schutztechnische Auflagen müssen beachtet werden.)</p>		

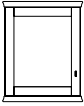
Hängeelemente 2 R, Höhe 79,4 cm

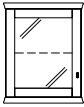









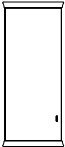

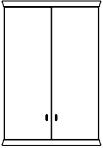
(Breite plus 2,0 cm Abdeckblattüberstand je Seite, Abdeckblätter bis 270,0 cm durchgehend, inkl. Wandbefestigung)

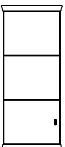
BestNr. / Maße Beschreibung		PG 1	PG 2	BestNr. / Maße Beschreibung		PG 1	PG 2
  Abb. L	52597 L B 37,5 cm 52598 R B 37,5 cm 52599 L B 45,0 cm 52600 R B 45,0 cm 89021 L B 52,5 cm 89022 R B 52,5 cm 30702 L B 60,0 cm 30703 R B 60,0 cm 1 Tür, 1 Einlegeboden T 36,2 cm			  Abb. L	52611 B 75,0 cm 52612 B 90,0 cm 2 Türen, 1 Einlegeboden T 36,2 cm		
  Abb. L	52601 L B 37,5 cm 52602 R B 37,5 cm 52603 L B 45,0 cm 52604 R B 45,0 cm 89023 L B 52,5 cm 89024 R B 52,5 cm 27039 L B 60,0 cm 27040 R B 60,0 cm 1 Tür, 1 Einlegeboden T 36,2 cm			  Abb. L	52613 B 75,0 cm 52614 B 90,0 cm 2 Türen, 1 Einlegeboden T 36,2 cm		
  Abb. L	89151 L B 52,5 cm 89152 R B 52,5 cm 52605 L B 60,0 cm 52606 R B 60,0 cm 1 Tür mit Holzfüllung, 1 Einlegeboden T 36,2 cm						
  Abb. L	52591 L B 45,0 cm 52592 R B 45,0 cm 89025 L B 52,5 cm 89026 R B 52,5 cm 52593 L B 60,0 cm 52594 R B 60,0 cm 1 Tür mit Glasfüllung, 1 Glaseinlegeboden T 36,2 cm						

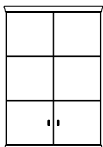
Beleuchtung siehe Seiten 90.
Spiegerrückwand siehe Seite 86.

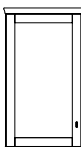
Hängeelemente 3 R, Höhe 114,6 cm

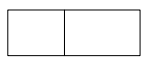
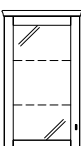
(Breite plus 2,0 cm Abdeckblatüberstand je Seite, Abdeckblätter bis 270,0 cm durchgehend, inkl. Wandbefestigung)

	BestNr. / Maße Beschreibung	PG 1	PG 2		BestNr. / Maße Beschreibung	PG 1	PG 2
  Abb. L	52615 L B 37,5 cm 52616 R B 37,5 cm 52617 L B 45,0 cm 52618 R B 45,0 cm 89027 L B 52,5 cm 89028 R B 52,5 cm 30712 L B 60,0 cm 30713 R B 60,0 cm 1 Tür, 2 Einlegeböden T 36,2 cm			 	52621 B 75,0 cm 52622 B 90,0 cm 2 Türen, 2 Einlegeböden T 36,2 cm		
  Abb. L	52619 L B 37,5 cm 52620 R B 37,5 cm 51032 L B 45,0 cm 51033 R B 45,0 cm 89029 L B 52,5 cm 89030 R B 52,5 cm 27041 L B 60,0 cm 27042 R B 60,0 cm 1 Tür, 2 Einlegeböden T 36,2 cm			 	52623 B 75,0 cm 52624 B 90,0 cm 2 Türen, 2 Einlegeböden T 36,2 cm		
  Abb. L	89153 L B 52,5 cm 89154 R B 52,5 cm 51034 L B 60,0 cm 51035 R B 60,0 cm 1 Tür mit Holzfüllung, 2 Einlegeböden T 36,2 cm			  Beleuchtung siehe Seiten 90. Spiegelrückwand siehe Seite 86.	4463 (Abb.) B 105,0 cm 4464 (gespiegelt) B 105,0 cm 1 Tür, 2 Einlegeböden, 1 Tür mit Glasfüllung, 2 Glaseinlegeböden T 36,2 cm		
  Abb. L	51036 L B 45,0 cm 51037 R B 45,0 cm 89031 L B 52,5 cm 89032 R B 52,5 cm 4566 L B 60,0 cm 4567 R B 60,0 cm 1 Tür mit Glasfüllung, 2 Glaseinlegeböden T 36,2 cm						



KORSIKA

Hängeelemente 4 R, Höhe 149,8 cm

(Breite plus 2,0 cm Abdeckblattüberstand je Seite, Abdeckblätter bis 270,0 cm durchgehend, inkl. Wandbefestigung)

Wandborde

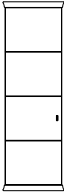
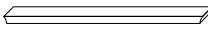
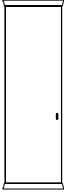
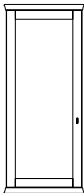
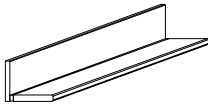
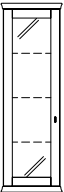
(inkl. Wandbefestigung)

BestNr. / Maße Beschreibung	PG 1	PG 2	BestNr. / Maße Beschreibung	PG 1	PG 2
 <p>51038 L B 45,0 cm 51039 R B 45,0 cm 89033 L B 52,5 cm 89034 R B 52,5 cm 27043 L B 60,0 cm 27044 R B 60,0 cm</p> <p>1 Tür, 3 Einlegeböden T 36,2 cm</p> <p>Abb. L</p>			 <p>51088 B 109,0 cm 4481 B 124,0 cm 80245 B 139,0 cm 4482 B 154,0 cm 4447 B 184,0 cm 4448 B 214,0 cm 90852 B 229,0 cm 4449 B 244,0 cm 4483 B min. 75,0 cm, max. 240,0 cm inkl. Profilüberstand</p> <p>(pro angefangene 10,0 cm) St. 5,0, T 25,0 cm</p> <p>Wandborde im Korpu oder Wangenanschluss werden in rechter oder linker Ausführung geliefert.</p> <p>Wandborde, die direkt an einen Korpus oder eine Wange anschließen, erhalten an der Anschlussseite kein Profil. Bitte bei der Bestellung unbedingt angeben oder Zeichnung beifügen.</p> <p>LEStrahler siehe Seite 89.</p>		
 <p>30730 L B 45,0 cm 30731 R B 45,0 cm 89035 L B 52,5 cm 89036 R B 52,5 cm 30732 L B 60,0 cm 30733 R B 60,0 cm</p> <p>1 Tür, 3 Einlegeböden T 36,2 cm</p> <p>Abb. L</p>			<h3>Wandborde mit Paneelrückwand, Höhe 17,0 cm</h3>		
 <p>89155 L B 52,5 cm 89156 R B 52,5 cm 51040 L B 60,0 cm 51041 R B 60,0 cm</p> <p>1 Tür mit Holzfüllung, 2 Einlegeböden T 36,2 cm</p> <p>Abb. L</p>			 <p>Achtung Einbau von Strahlern nicht möglich. Bitte nur nebenstehende Beleuchtung verwenden. Sondermaße nicht möglich.</p> <p>8916 B 60,0 cm 8917 B 75,0 cm 8918 B 90,0 cm 8919 B 105,0 cm 8920 B 120,0 cm 8921 B 135,0 cm 8922 B 150,0 cm 8923 B 165,0 cm 8924 B 180,0 cm 8925 B 195,0 cm 8926 B 210,0 cm 8927 B 225,0 cm 8928 B 240,0 cm</p> <p>H 17,0 cm, Gesamttiefe 19,7 cm, Bodentiefe 16,8 cm</p>		
			<h3>LEBeleuchtung für Paneelwandborde</h3>		
 <p>51042 L B 45,0 cm 51043 R B 45,0 cm 89037 L B 52,5 cm 89038 R B 52,5 cm 51044 L B 60,0 cm 51045 R B 60,0 cm</p> <p>1 Tür mit Glasfüllung, 3 Glaseinlegeböden T 36,2 cm</p> <p>Abb. L</p>			 <p>Achtung sichtbare Kabelführung bei Wandborden, die nicht an ein Korpuselement anschließen</p> <p>Die Leuchte wird mit einem Leuchtmittel der Energieklasse F geliefert.</p> <p>Weitere Informationen zum Leuchtmittel siehe Zusatzliste „Zubehör im Detail“.</p> <p>8929 B 60,0 cm, ~3 Watt 8930 B 75,0 cm, ~4 Watt 8931 B 90,0 cm, ~6 Watt 8932 B 105,0 cm, ~5 Watt 8933 B 120,0 cm, ~6 Watt 8934 B 135,0 cm, ~7 Watt 8935 B 150,0 cm, ~8 Watt 8936 B 165,0 cm, ~9 Watt 8937 B 180,0 cm, ~11 Watt 8938 B 195,0 cm, ~10 Watt 8939 B 210,0 cm, ~11 Watt 8940 B 225,0 cm, ~12 Watt 8941 B 240,0 cm, ~13 Watt</p> <p>Die Tiefe des Wandbordes erhöht sich durch den Einbau der LEBeleuchtung um 1,5 cm.</p>		

Beleuchtung siehe Seiten 90.
Spiegelrückwand siehe Seite 86.





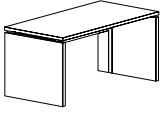
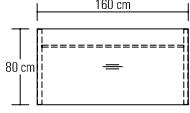
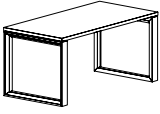
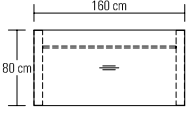
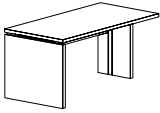
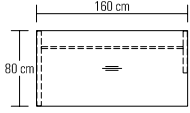
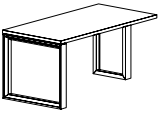
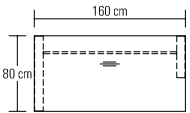
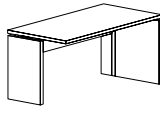
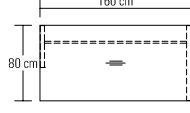
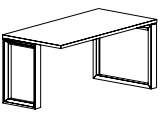
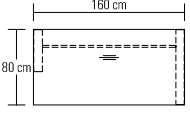

Arbeitsplatz

Schreibtische mit Holzwanne

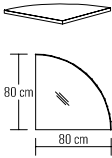
Schreibtische mit Rahmengerüst

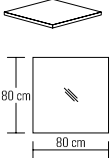
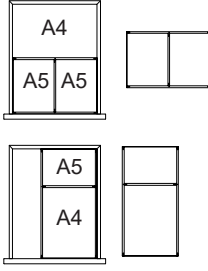
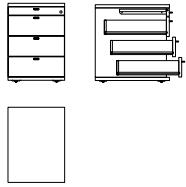
	BestNr. / Maße Beschreibung	PG 1	PG 2		BestNr. / Maße Beschreibung	PG 1	PG 2
 	<p>91518 120,0 x 80,0 cm 91520 160,0 x 80,0 cm 91521 180,0 x 80,0 cm 91522 200,0 x 80,0 cm</p> <p>Einzelschreibtisch mit Rückwand und Kabelbodenführung L/R H 75,0 cm</p> <p>1 x 91322 LinoleuEinlage 1 x 91326 Materialauszug 1 x 91330 Kabeldurchlass Metall Kabelwanne siehe rechts</p>			 	<p>91426 120,0 x 80,0 cm 91428 160,0 x 80,0 cm * 91429 180,0 x 80,0 cm * 91430 200,0 x 80,0 cm *</p> <p>Einzelschreibtisch mit Traverse und zwei langen Seitenteilen H 75,0 cm</p> <p>1 x 91322 LinoleuEinlage 1 x 91326 Materialauszug 1 x 91330 Kabeldurchlass Metall Kabelwanne siehe rechts</p>		
  <p>links anstellbar</p>	<p>91554 120,0 x 80,0 cm 91556 160,0 x 80,0 cm 91557 180,0 x 80,0 cm 91558 200,0 x 80,0 cm</p> <p>Verkettungstisch mit Rückwand und Kabelbodenführung L/R Eine lange Wange links und eine kurze Wange rechts H 75,0 cm</p> <p>1 x 91322 LinoleuEinlage 1 x 91326 Materialauszug 1 x 91330 Kabeldurchlass Metall Kabelwanne siehe rechts</p>			  <p>links anstellbar</p>	<p>91482 120,0 x 80,0 cm 91484 160,0 x 80,0 cm 91485 180,0 x 80,0 cm 91486 200,0 x 80,0 cm</p> <p>Verkettungstisch mit Traverse Ein langes Seitenteil links und ein kurzes Seitenteil rechts H 75,0 cm</p> <p>1 x 91322 LinoleuEinlage 1 x 91326 Materialauszug 1 x 91330 Kabeldurchlass Metall Kabelwanne siehe rechts</p>		
  <p>rechts anstellbar</p>	<p>91561 120,0 x 80,0 cm 91563 160,0 x 80,0 cm 91564 180,0 x 80,0 cm 91565 200,0 x 80,0 cm</p> <p>Verkettungstisch mit Rückwand und Kabelbodenführung L/R Eine kurze Wange links und eine lange Wange rechts</p> <p>1 x 91322 LinoleuEinlage 1 x 91326 Materialauszug 1 x 91330 Kabeldurchlass Metall Kabelwanne siehe rechts</p>			  <p>rechts anstellbar</p>	<p>91464 120,0 x 80,0 cm 91466 160,0 x 80,0 cm 91467 180,0 x 80,0 cm 91468 200,0 x 80,0 cm</p> <p>Verkettungstisch mit Traverse Ein kurzes Seitenteil links und ein langes Seitenteil rechts H 75,0 cm</p> <p>1 x 91322 LinoleuEinlage 1 x 91326 Materialauszug 1 x 91330 Kabeldurchlass Metall Kabelwanne siehe rechts</p>		

Arbeitsplatz

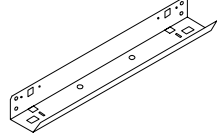
	BestNr. / Maße Beschreibung	PG 1	PG 2		BestNr. / Maße Beschreibung	PG 1	PG 2
	<p>Verkettungsplatte 90° zur Montage zwischen 2 Verkettungstischen</p> <p>91568 Schenkelmaß: 80,0 x 80,0 cm</p> <p>links und rechts verwendbar</p> <p>1 x 91330 Kabeldurchlass Metall</p>				<p>91330 Kabeldurchlass Metall Ø 6,0 cm</p> <p>Chrom glänzend (Standard) Edelstahlfarbig (auf Wunsch)</p>		
	<p>Verkettungsplatte 90° zur Montage zwischen 2 Verkettungstischen</p> <p>92672 Schenkelmaß: 80,0 x 80,0 cm</p> <p>links und rechts verwendbar</p> <p>1 x 91330 Kabeldurchlass Metall</p>				<p>Schubkasteneinteilung für Rollcontainer inkl. Antirutschmatte</p> <p>Ausführung Magma</p> <p>92054 Einteilung quer 92055 Einteilung längs</p> <p>Querstege der Schubkasteneinteilung nicht versetzbar.</p>		
	<p>91512 Rollcontainer</p> <p>Rollcontainer</p> <p>1 Materialauszug, 3 Schubkästen, Zentralverriegelung, Einze auszugssperre, inkl. Vollauszug</p> <p>B 45,0, H 62,5, T 59,4 cm</p> <p>1 x 92056 Formulareinsatz 1 x 92054 Einteilung quer 1 x 92055 Einteilung längs</p>				<p>92056 Formulareinsatz</p> <p>7 x DIN A4 quer, Ausführung schwarz</p>		
	<p>Linoleum Einlage</p> <p>91322 B: 70,0 cm, T: 50,0 cm</p> <p>LinoleumEinlagen werden standardmäßig mittig in den Tischplatten positioniert.</p>				<p>91326 Materialauszug mit Frontblende</p> <p>Montage unter Schreibtischplatte</p> <p>B 44,5, H 6,5, T 63,5 cm</p>		
 <p>Eine Kombination von Kabelwanne und Rollcontainer ist erst ab einer Tischbreite von 160,0 cm möglich!</p>	<p>Kabelwanne abklappbar, zur Montage unter der Schreibtischplatte inkl. KabeZugentlastung Ausführung schwarz</p> <p>91514 B: 62,0 cm</p> <p>Passend zu Schreibtischen in den Breiten 120,0/160,0 cm</p> <p>91515 B: 102,0 cm</p> <p>Passend zu Schreibtischen in den Breiten 180,0/200,0 cm</p>						

Couchtische mit Füßen, Höhe 45,0 cm

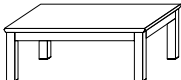
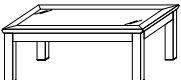
BestNr. / Maße Beschreibung	PG 1	PG 2	BestNr. / Maße Beschreibung	PG 1	PG 2
 <p>8221 75,0 x 75,0 cm 8220 120,0 x 75,0 cm 8267 95,0 x 95,0 cm mit Holzplatte</p> <p>8273 Ablage für 75,0 x 75,0 cm 8271 Ablage für 120,0 x 75,0 cm 8265 Ablage für 95,0 x 95,0 cm 92363 Schubkasten (nicht möglich bei 75,0 x 75,0 cm) 90289 2 Füße mit Rollen Lichte Höhe über der Ablage 11,7 cm. Untergestell und Tischplatte können in unterschiedlichen Ausführungen gefertigt werden. Bei Bestellung bitte angeben (ohne)</p>			 <p>8223 75,0 x 75,0 cm 8222 120,0 x 75,0 cm 8268 95,0 x 95,0 cm mit Klarglasplatte</p> <p>8225 75,0 x 75,0 cm 8224 120,0 x 75,0 cm 8269 95,0 x 95,0 cm mit satinierter Glasplatte</p> <p>8273 Ablage für 75,0 x 75,0 cm 8271 Ablage für 120,0 x 75,0 cm 8265 Ablage für 95,0 x 95,0 cm 90289 2 Füße mit Rollen Lichte Höhe über der Ablage 11,7 cm. Untergestell und Tischplatte können in unterschiedlichen Ausführungen gefertigt werden. Bei Bestellung bitte angeben (ohne)</p>		

Sonderanfertigung für Couchtische (Vierfußtisch)

Höhenänderung: bis max. 55,0 cm

Länge und Breitenkürzung auf Anfrage (bei Couchtischen mit Glasplatte nicht möglich).

96102 + 30% + 30%

Couchtische mit Wange, Höhe 45,0 cm

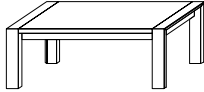
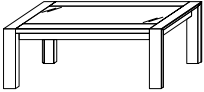
 <p>90368 73,0 x 73,0 cm 90369 98,0 x 63,0 cm 90370 118,0 x 73,0 cm 90371 93,0 x 93,0 cm mit Holzplatte</p> <p>90380 Ablage für 73,0 x 73,0 cm 90381 Ablage für 98,0 x 63,0 cm 90382 Ablage für 118,0 x 73,0 cm 90383 Ablage für 93,0 x 93,0 cm 92364 Schubkasten (nicht möglich bei 73,0 x 73,0 cm) 90289 2 Füße mit Rollen Lichte Höhe über der Ablage 13,4 cm.</p>			 <p>90372 73,0 x 73,0 cm 90373 98,0 x 63,0 cm 90374 118,0 x 73,0 cm 90375 93,0 x 93,0 cm mit Klarglasplatte</p> <p>90376 73,0 x 73,0 cm 90377 98,0 x 63,0 cm 90378 118,0 x 73,0 cm 90379 93,0 x 93,0 cm mit satinierter Glasplatte</p> <p>90380 Ablage für 73,0 x 73,0 cm 90381 Ablage für 98,0 x 63,0 cm 90382 Ablage für 118,0 x 73,0 cm 90383 Ablage für 93,0 x 93,0 cm 90289 2 Füße mit Rollen Lichte Höhe über der Ablage 13,4 cm.</p>		
--	--	--	---	--	--

Sonderanfertigung für Couchtische (Wange)

Höhenänderung: bis max. 55,0 cm

Länge und Breitenkürzung auf Anfrage (bei Couchtischen mit Glasplatte nicht möglich).

96102 + 30% + 30%

Esstische mit Wange, Höhe 75,0 cm

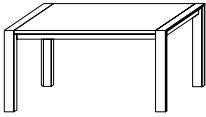
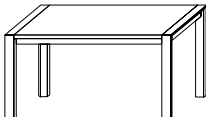
	BestNr. / Maße Beschreibung	PG 1	PG 2		BestNr. / Maße Beschreibung	PG 1	PG 2
	90384 148,0 x 95,0 cm 90385 158,0 x 95,0 cm feste Platte Höhe unter Zarge 64,2 cm 90391 Auszugsfunktion, inkl. 1 Klappeinlage B 50,0 cm (max. 1 Klappeinlage möglich)				90386 168,0 x 95,0 cm 90387 178,0 x 95,0 cm 90388 188,0 x 95,0 cm 90389 198,0 x 95,0 cm 90390 208,0 x 95,0 cm feste Platte Höhe unter Zarge 64,2 cm 90391 Auszugsfunktion, inkl. 1 Klappeinlage B 50,0 cm 90392 weitere Klappeinlage B 50,0 cm (max. 2 Klappeinlagen möglich)		

Sonderanfertigung für Esstische (Wange)

Längenkürzung: bis min. 95,0 cm in Verbindung mit Auszugsfunktion nicht möglich
 Breitenkürzung: bis min. 75,0 cm in Verbindung mit Auszugsfunktion nicht möglich

96102 + 30% + 30%
96102 + 30% + 30%

SäuleEsstische, Höhe 78,0 cm

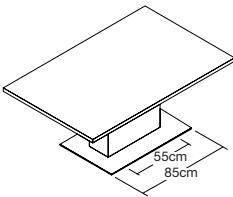
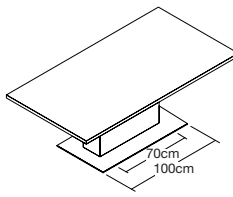
	90970 140,0 x 95,0 cm 90971 150,0 x 95,0 cm 90972 160,0 x 95,0 cm Säulentisch mit fester Platte Höhe unter Zarge 67,2 cm Säule und Tischplatte können in unterschiedlichen Au- führungen gefertigt werden. Bei Bestellung bitte angeben (ohne). Bodenplatte Chrom glänzend (Standard) oder Bodenplatte edelstahlfarbig (ohne) oder Bodenplatte anthrazit ^{NEU} (ohne) Synchronauszug 90983 Auszugsfunktion inkl. 1 Klappeinlage B 50,0 cm 90982 weitere Klappeinlage B 50,0 cm (max. 2 Klappeinlagen möglich) Kopfauszug 90993 Auszugsfunktion inkl. 1 Klappeinlage B 50,0 cm An einer oder beiden Stir- seiten einsetzbar, ggf. 1x oder 2x 90993 bestellen (außer Tisch 140,0 cm, hier nur einseitig möglich)				90973 170,0 x 95,0 cm 90974 180,0 x 95,0 cm 90975 190,0 x 95,0 cm Säulentisch mit fester Platte Höhe unter Zarge 67,2 cm Säule und Tischplatte können in unterschiedlichen Au- führungen gefertigt werden. Bei Bestellung bitte angeben (ohne). Bodenplatte Chrom glänzend (Standard) oder Bodenplatte edelstahlfarbig (ohne) oder Bodenplatte anthrazit ^{NEU} (ohne) Synchronauszug 90984 Auszugsfunktion inkl. 1 Klappeinlage B 50,0 cm 90982 weitere Klappeinlage B 50,0 cm (max. 2 Klappeinlagen möglich) Kopfauszug 90994 Auszugsfunktion inkl. 1 Klappeinlage B 50,0 cm An einer oder beiden Stir- seiten einsetzbar, ggf. 1x oder 2x 90994 bestellen.		
---	--	--	--	--	--	--	--

Sonderanfertigung für Esstische (Säulentisch)

Längenkürzung: bis min. 120,0 cm in Verbindung mit Auszugsfunktion nicht möglich
 Breitenkürzung: bis min. 85,0 cm in Verbindung mit Auszugsfunktion nicht möglich

96102 + 30% + 30%
96102 + 30% + 30%

KORSIKA

Hängespiegel eckig (mit Abschlussleisten)

2 R, Höhe 79,4 cm

(Breite plus 2,0 cm Abdeckleistenüberstand je Seite, inkl. Wandbefestigung)

BestNr. / Maße Beschreibung	PG 1	PG 2
		
89039 B 52,5 cm		
52089 B 60,0 cm		
52090 B 75,0 cm		
52091 B 90,0 cm		
52092 B 105,0 cm		
52093 B 120,0 cm		
52094 B 135,0 cm		
52095 B 150,0 cm		
52096 B 165,0 cm		
52097 B 180,0 cm		
52098 B 195,0 cm		
52099 B 210,0 cm		
52100 B 225,0 cm		
52101 B 240,0 cm		
T 5,7 cm		

Hängespiegel eckig (randlos)

2,5 R, Höhe 88,0 cm

BestNr. / Maße Beschreibung	PG 1	PG 2
		
85445 B 52,5 cm		
85371 B 60,0 cm		
85372 B 75,0 cm		
85373 B 90,0 cm		
85374 B 105,0 cm		
85375 B 120,0 cm		
85376 B 135,0 cm		
85377 B 150,0 cm		
85378 B 165,0 cm		
85379 B 180,0 cm		
85380 B 195,0 cm		
85381 B 210,0 cm		
85382 B 225,0 cm		
85383 B 240,0 cm		
T 2,5 cm		

Hängespiegel eckig (mit Abschlussleisten)

2,5 R, Höhe 97,0 cm

(Breite plus 2,0 cm Abdeckleistenüberstand je Seite, inkl. Wandbefestigung)

BestNr. / Maße Beschreibung	PG 1	PG 2
		
89040 B 52,5 cm		
51401 B 60,0 cm		
51402 B 75,0 cm		
51403 B 90,0 cm		
51404 B 105,0 cm		
51405 B 120,0 cm		
51406 B 135,0 cm		
51407 B 150,0 cm		
51408 B 165,0 cm		
51409 B 180,0 cm		
51410 B 195,0 cm		
51411 B 210,0 cm		
51412 B 225,0 cm		
52102 B 240,0 cm		
T 5,7 cm		

Beleuchtung Hängespiegel eckig (randlos)

2,5 R, Höhe 88,0 cm

BestNr. / Maße Beschreibung	PG 1	PG 2
		
94193 B 52,5 cm, ~19 Watt		
94165 B 60,0 cm, ~20 Watt		
94166 B 75,0 cm, ~22 Watt		
94167 B 90,0 cm, ~24 Watt		
94168 B 105,0 cm, ~27 Watt		
94169 B 120,0 cm, ~29 Watt		
94170 B 135,0 cm, ~31 Watt		
94171 B 150,0 cm, ~33 Watt		
94172 B 165,0 cm, ~35 Watt		
94173 B 180,0 cm, ~37 Watt		
94174 B 195,0 cm, ~40 Watt		
94175 B 210,0 cm, ~42 Watt		
94176 B 225,0 cm, ~44 Watt		
94177 B 240,0 cm, ~46 Watt		
Die Leuchte wird mit einem Leuchtmittel der Energieklasse F geliefert.		
Weitere Informationen zum Leuchtmittel siehe Zusatzliste „Zubehör im Detail“.		
inkl. Vorschaltgerät, Zuleitung und Fußschalter		

Hängespiegel eckig (randlos)

2 R, Höhe 70,4 cm

BestNr. / Maße Beschreibung	PG 1	PG 2
		
85444 B 52,5 cm		
85358 B 60,0 cm		
85359 B 75,0 cm		
85360 B 90,0 cm		
85361 B 105,0 cm		
85362 B 120,0 cm		
85363 B 135,0 cm		
85364 B 150,0 cm		
85365 B 165,0 cm		
85366 B 180,0 cm		
85367 B 195,0 cm		
85368 B 210,0 cm		
85369 B 225,0 cm		
85370 B 240,0 cm		
T 2,5 cm		

Hängespiegel rund (randlos)





BestNr. / Maße Beschreibung	PG 1	PG 2
		
88030 Ø 75,0 cm		
83280 Ø 90,0 cm		
88029 Ø 105,0 cm		
T 2,5 cm		
94369 LEBel. Ø 75,0 cm ~18 Watt		
93829 LEBel. Ø 90,0 cm ~20 Watt		
94368 LEBel. Ø 105,0 cm ~23 Watt		
Die Leuchte wird mit einem Leuchtmittel der Energieklasse F geliefert.		
Weitere Informationen zum Leuchtmittel siehe Zusatzliste „Zubehör im Detail“.		
inkl. Vorschaltgerät, Zuleitung und Fußschalter		

Beleuchtung Hängespiegel eckig (randlos)

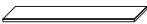

2 R, Höhe 70,4 cm

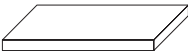
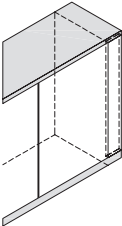
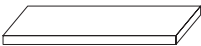
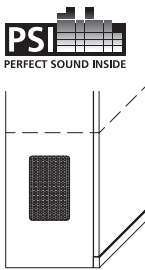
BestNr. / Maße Beschreibung	PG 1	PG 2
		
94192 B 52,5 cm, ~17 Watt		
94152 B 60,0 cm, ~18 Watt		
94153 B 75,0 cm, ~20 Watt		
94154 B 90,0 cm, ~22 Watt		
94155 B 105,0 cm, ~24 Watt		
94156 B 120,0 cm, ~26 Watt		
94157 B 135,0 cm, ~28 Watt		
94158 B 150,0 cm, ~31 Watt		
94159 B 165,0 cm, ~33 Watt		
94160 B 180,0 cm, ~35 Watt		
94161 B 195,0 cm, ~37 Watt		
94162 B 210,0 cm, ~39 Watt		
94163 B 225,0 cm, ~41 Watt		
94164 B 240,0 cm, ~44 Watt		
Die Leuchte wird mit einem Leuchtmittel der Energieklasse F geliefert.		
Weitere Informationen zum Leuchtmittel siehe Zusatzliste „Zubehör im Detail“.		
inkl. Vorschaltgerät, Zuleitung und Fußschalter		



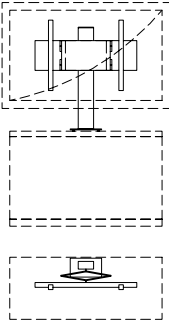
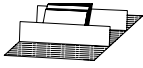
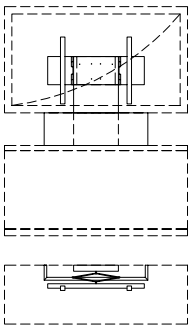

Zubehör

BestNr. / Maße Beschreibung	PG 1	PG 2	BestNr. / Maße Beschreibung	PG 1	PG 2
 <p>Holzeinlegeböden für Korpus-elemente Stärke 2,2 cm (Dekor)</p> <p>(für Zwischenbau hängeelemente T 35,0 cm und Hängeelemente T 36,2 cm BestNr. mit „H“ ergänzen) Bei dem Einsatz zusätzlicher Böden empfehlen wir die durchgehende Lochreihe siehe Seite 91.</p> <p>90927 für B 37,5, T 40,3/40,6 cm 4596 für B 45,0, T 40,3/40,6 cm 92975 für B 52,5, T 40,3/40,6 cm 4597 für B 60,0, T 40,3/40,6 cm 90930 für B 75,0, T 40,3/40,6 cm 4598 für B 90,0, T 40,3/40,6 cm 90191 für B 37,5 T 49,9/50,2 cm 7932 für B 45,0, T 49,9/50,2 cm 92976 für B 52,5, T 49,9/50,2 cm 7933 für B 60,0, T 49,9/50,2 cm 7934 für B 75,0 T 49,9/50,2 cm 7935 für B 90,0, T 49,9/50,2 cm 90277 für Eckelemente</p>			 <p>CRegal</p> <p>92118 B 60,0 cm (3 Fächer) für ca. 42 CD's 35689 B 75,0 cm (3 Fächer) für ca. 57 CD's 35690 B 90,0 cm (4 Fächer) für ca. 68 CD's 35691 B 105,0 cm (4 Fächer) für ca. 80 CD's 35692 B 120,0 cm (5 Fächer) für ca. 90 CD's H 22,7, T 16,7 cm</p>		
 <p>Holzeinlegeböden für Vitrinen, nicht verstellbar Stärke 2,6 cm (furniert) für Tiefe: 40,3/40,6 cm</p> <p>90624 für B 37,5 cm 90625 für B 45,0 cm 92977 für B 52,5 cm 90626 für B 60,0 cm 90627 für B 75,0 cm 90628 für B 90,0 cm</p> <p>für Tiefe: 49,9/50,2 cm</p> <p>90629 für B 37,5 cm 90630 für B 45,0 cm 92978 für B 52,5 cm 90631 für B 60,0 cm 90632 für B 75,0 cm 90633 für B 90,0 cm</p> <p>Standard Vitrin neinlegeböden aus Klarglas. Auf Wunsch Vitrin neinlegeböden aus Holz (ohne). (für Zwischenbau hängeelemente T 35,0 cm und Hängeelemente T 36,2 cm BestNr. mit „H“ ergänzen) Bei dem Einsatz zusätzlicher Böden empfehlen wir die durchgehende Lochreihe siehe Seite 91.</p>			 <p>Fron/Passblende inkl. Abdeckblatt und Sockelleiste</p> <p>52219 1 Raster 52971 1,25 Raster 52220 1,5 Raster 52221 2 Raster 52222 2,5 Raster 52223 3 Raster 52225 4 Raster 52226 5 Raster 52227 6 Raster</p> <p>B 25,0 cm Anpassbare Blende (25,0 cm), Sockelleiste und Abdeckblatt zur Anpassung um 25,0 cm verlängert. Für die Wandseite wird eine Gegenleiste mitgeliefert.</p> <p>auch als Aufsatzblende möglich = Artikelnummer mit A ergänzen (Sockelleiste entfällt)</p>		
 <p>Holzeinlegeböden für offene Korpusregale, nicht verstellbar Stärke 2,6 cm (furniert) für Tiefe: 40,3/40,6 cm</p> <p>92404 für B 45,0 cm 92979 für B 52,5 cm 92405 für B 60,0 cm 92406 für B 75,0 cm</p> <p>für Tiefe: 49,9/50,2 cm</p> <p>92407 für B 45,0 cm 92980 für B 52,5 cm 92408 für B 60,0 cm 92409 für B 75,0 cm</p> <p>Bei dem Einsatz zusätzlicher Böden empfehlen wir die durchgehende Lochreihe siehe Seite 91.</p>			 <p>92125 Subwoofer Zubehör für Korpus inkl. seitlichen Korpusausschnitt (mittig) und akustikwirksamer Inneausstattung, Metallgitter in Magma</p> <p>Metallgitter B 17,0, H 27,2 cm</p> <p>Ausschnitt in jedem Element mit mindestens einer 1,25 Raster hohen Tür (ab Sockel) möglich.</p> <p>PSI Weitere Informationen siehe Zusatzliste „Zubehör im Detail“.</p>		
 <p>Glaseinlegeböden Stärke 0,8 cm</p> <p>(für Zwischenbau hängeelemente T 35,0 cm und Hängeelemente T 36,2 cm BestNr. mit „H“ ergänzen) Bei dem Einsatz zusätzlicher Böden empfehlen wir die durchgehende Lochreihe siehe Seite 91.</p> <p>4599 für B 45,0, T 40,3/40,6 cm 92981 für B 52,5, T 40,3/40,6 cm 4600 für B 60,0, T 40,3/40,6 cm 7266 für B 75,0, T 40,3/40,6 cm 4601 für B 90,0, T 40,3/40,6 cm 7936 für B 45,0, T 49,9/50,2 cm 92982 für B 52,5, T 49,9/50,2 cm 7937 für B 60,0, T 49,9/50,2 cm 7939 für B 90,0, T 49,9/50,2 cm 7938 für B 75,0, T 49,9/50,2 cm</p>			 <p>für Beschläge in allen lieferbaren Lackausführungen</p> <p>94370 PusPlatte 94371 Griff Der muss pro Griff/ PusPlatte berechnet werden.</p> <p>NEU</p>		



Zubehör

BestNr. / Maße Beschreibung	PG 1	PG 2	BestNr. / Maße Beschreibung	PG 1	PG 2
 <p>91193 TSäule inkl. Kabelkanal schwenkbar</p> <p>Nur in Verbindung mit offenen Gerätenischen und Elementen mit Geräteklappe.</p> <p>Standardmäßig wird die TSäule „mittig“ zur resu- tierenden TNische platziert. Sie muss mind. 15,0 cm von der Korpusaußenseite geplant werden. Abweichende Positionen bitte auf dem Au- trag vermerken.</p> <ul style="list-style-type: none"> – Belastbarkeit 30,0 kg nicht in Verbindung mit Arm um bis zu max. 80° schwenkbar (Abhängig von der Fernsehgröße) – VESNorm <p>1 x 8189 Infrarot Repeater 1 x 92134 Infrarot Repeater (1 Empfänger / 2 Sender) (zur Übertragung des Infrarotsignals der Fernbedienung in das Klappenelement) Einbau in der TSäule</p> <p>Weitere Informationen siehe Zusatzliste „Zubehör im Detail“.</p>			 <p>CD/DVEinteilung und Vollauszug inkl. Antirutschmatte</p> <p>für Tiefe 40,3 cm</p> <p>93564 für B 45,0 cm für ca. 48 CD's / 20 DVD's</p> <p>94028 für B 52,5 cm für ca. 72 CD's / 40 DVD's</p> <p>93565 für B 60,0 cm für ca. 96 CD's / 40 DVD's</p> <p>93566 für B 75,0 cm für ca. 120 CD's / 60 DVD's</p> <p>93567 für B 90,0 cm für ca. 144 CD's / 80 DVD's</p> <p>93925 für B 105,0 cm 52,5 cm (links und/oder rechts) für ca. 72 CD's / 40 DVD's</p> <p>93926 für B 120,0 cm 60,0 cm (links und/oder rechts) für ca. 96 CD's / 40 DVD's</p> <p>93927 für B 135,0 cm 67,5 cm (links und/oder rechts) für ca. 120 CD's / 60 DVD's</p> <p>für Tiefe 49,9 cm</p> <p>91142 für B 45,0 cm für ca. 60 CD's / 24 DVD's</p> <p>94029 für B 52,5 cm für ca. 90 CD's / 48 DVD's</p> <p>8128 für B 60,0 cm für ca. 120 CD's / 48 DVD's</p> <p>8398 für B 75,0 cm für ca. 150 CD's / 72 DVD's</p> <p>90221 für B 90,0 cm für ca. 180 CD's / 96 DVD's</p> <p>93928 für B 105,0 cm 52,5 cm (links und/oder rechts) für ca. 90 CD's / 48 DVD's</p> <p>93929 für B 120,0 cm 60,0 cm (links und/oder rechts) für ca. 120 CD's / 48 DVD's</p> <p>93930 für B 135,0 cm 67,5 cm (links und/oder rechts) für ca. 150 CD's / 72 DVD's</p> <p>für Tiefe 56,3 cm</p> <p>4595 für B 45,0 cm für ca. 72 CD's / 30 DVD's</p> <p>4594 für B 60,0 cm für ca. 144 CD's / 60 DVD's</p> <p>7281 für B 75,0 cm für ca. 180 CD's / 90 DVD's</p> <p>8002 für B 90,0 cm für ca. 216 CD's / 120 DVD's</p> <p>93931 für B 105,0 cm 52,5 cm (links und/oder rechts) für ca. 108 CD's / 60 DVD's</p> <p>93932 für B 120,0 cm 60,0 cm (links und/oder rechts) für ca. 144 CD's / 60 DVD's</p> <p>93933 für B 135,0 cm 67,5 cm (links und/oder rechts) für ca. 180 CD's / 90 DVD's</p> <p>In Verbindung mit Innenschu- kästen oder Gerätenischen stehen CD's/DVD's schräg. Bei 0,5 Raster Schubkästen nicht möglich!</p>		
 <p>91195 THalterung mit Wandbefestigungsplatte und Holzblende schwenkbar</p> <p>91195B Holzblende</p> <p>In Verbindung mit offenen Gerätenischen, Elementen mit Geräteklappen und Türen.</p> <p>Standardmäßig wird die THalterung „mittig“ zur resu- tierenden TNische platziert. Abweichende Positionen bitte auf dem Auftrag vermerken.</p> <ul style="list-style-type: none"> – Belastbarkeit 35,0 kg – Arm um bis zu max. 80° schwenkbar (Abhängig von der Fernsehgröße) – VESNorm <p>1 x 8189 Infrarot Repeater 1 x 92134 Infrarot Repeater (1 Empfänger / 2 Sender) (zur Übertragung des Infrarotsignals der Fernbedienung in das Klappe oder Türelement) Einbau in der Holzblende</p> <p>Weitere Informationen siehe Zusatzliste „Zubehör im Detail“.</p>					
 <p>Repeater zur Übertragung des Infraro- signals der Fernbedienung in ein Klappenelement.</p> <p>8189 1 Empfänger / 1 Sender (bei Geräteunterbri- gung in einer Klappe)</p> <p>92134 1 Empfänger / 2 Sender (bei Geräteunterbri- gung in zwei Klappen)</p> <p>Einbau des Repeaters standardmäßig im Sockel. Bei Hängeelementen ist der Einbau im Sockel nicht möglich. Bitte beiliegenden Aufsteller verwenden.</p>					

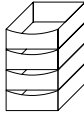
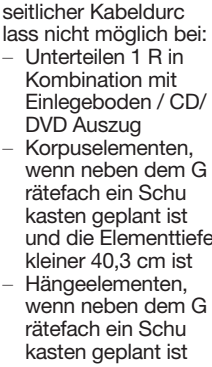
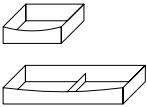
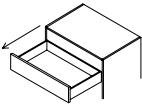
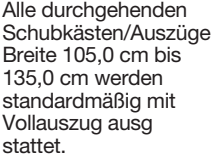
Zubehör

	BestNr. / Maße Beschreibung	PG 1	PG 2		BestNr. / Maße Beschreibung	PG 1	PG 2
	Innenschubkästen hinter Türen Einbau auf dem Sockelboden/ Konstruktionsboden inkl. Vol auszug, Ausführung Magma Einsatz hinter Türen, für 40,3/40,6 und 49,9/50,2 cm tiefe Korpuselemente Nutztiefe immer für Tiefe 40,3/40,6 cm 2eSet Innenschubkästen (1 R) 90463 für B 45,0 cm 92983 für B 52,5 cm 90464 für B 60,0 cm 90465 für B 75,0 cm 90466 für B 90,0 cm				NEU 94593 Kabeldurchlass mit Bürstenprofil für Abdeckblätter (Standard) B 26,0, H 1,7, T 2,2 cm Kunststoff schwarz Einbauposition: – an der Hinterkante vom Abdeckblatt – standardmäßig mittig zum TFeld, auf Wunsch sei lichen Abstand links oder rechts angeben		
	3eSet Innenschubkästen (1,5 R) 8370 für B 45,0 cm 92985 für B 52,5 cm 8371 für B 60,0 cm 90469 für B 75,0 cm 8373 für B 90,0 cm				90518 Kabeldurchlass für Abdeckblätter (auf Wunsch) und Konstruktionsböden (bitte Position angeben) Ø 6,0 cm Kunststoff silberfarbig		
	4eSet Innenschubkästen (2 R) 8374 für B 45,0 cm 92987 für B 52,5 cm 8375 für B 60,0 cm 90148 für B 75,0 cm 8377 für B 90,0 cm				93698 seitlicher Kabeldurchlass für die Korpusverbindung von Elemente bis 2,5 Raster Ø 6,0 cm Kunststoff silberfarbig Einbauposition: – 10,5 cm von der Oberkante Unterteil/Korpu/Hängeel ment – 6,2 cm von der Hinterkante Unterteil/Korpuselement – 15,0 cm von der Hinterkante Hängeelement		
<p>Schubkaste einteilung nur in Verbindung mit Grun ausstattung Schubkaste Organisation möglich!</p> <p>Querstege der Schubkaste einteilung nicht versetzbar.</p> <p>Weitere Informat onen siehe Zusat liste „Zubehör im Detail“.</p>	<p>Grundausrüstung SchubkasteOrganisation bestehend aus: 1 x Antirutschmatte</p> <p>NEU 94450 für B 45,0 cm NEU 94451 für B 52,5 cm NEU 94452 für B 60,0 cm NEU 94453 für B 75,0 cm NEU 94454 für B 90,0 cm</p> <p>Zusatzausrüstung Schubkasteneinteilung</p> <p>Ausführung Magma</p> <p>NEU 94455 B 17,4 cm (3 Fächer) NEU 94456 B 24,8 cm (3 Fächer)</p>						
	Innenschubkästen Ausführung Magma, inkl. Vollauszug für Hauptschu kasten, einsetzbar in Unterteilen 1 R mit Auszug Innenschubkästen können nicht nachträglich eingebaut werden! für Tiefe 49,9 cm 91140 für B 45,0 cm 90874 für B 60,0 cm 90875 für B 75,0 cm 94077 für B 90,0 cm 91141 für B 105,0 cm 90876 für B 120,0 cm 91129 für B 135,0 cm				Vollauszug pro Schubkasten / Auszug 92712 für Elemente T 35,0 cm 4617 für Elemente T 40,3 / 40,6 cm 8154 für Unterteile / Elemente T 49,9 / 50,2 cm 4618 für Unterteile T 56,3 cm Vollauszüge sind bei allen Schubkästen möglich		
	für Tiefe 56,3 cm 4593 für B 45,0 cm 4592 für B 60,0 cm 7362 für B 75,0 cm 94078 für B 90,0 cm 90219 für B 105,0 cm 7342 für B 120,0 cm 90130 für B 135,0 cm				Alle durchgehenden Schubkästen/Auszüge Breite 105,0 cm bis 135,0 cm werden standardmäßig mit Vollauszug ausg stattet.		

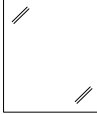
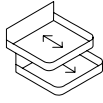
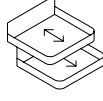
Zubehör

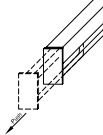
BestNr. / Maße Beschreibung	PG 1	PG 2	BestNr. / Maße Beschreibung	PG 1	PG 2
 <p>Spiegelrückwände</p> <p>1 Raster Höhe 94031 für B 52,5 cm 4581 für B 60,0 cm</p> <p>2 Raster Höhe 8041 für B 45,0 cm 94033 für B 52,5 cm 4582 für B 60,0 cm 8043 für B 75,0 cm 8044 für B 90,0 cm</p> <p>3 Raster Höhe 8045 für B 45,0 cm 94035 für B 52,5 cm 4583 für B 60,0 cm 8047 für B 75,0 cm 8048 für B 90,0 cm</p> <p>4 Raster Höhe 4584 für B 45,0 cm 94037 für B 52,5 cm 4585 für B 60,0 cm 8051 für B 75,0 cm 4586 für B 90,0 cm</p> <p>5 Raster Höhe 8053 für B 45,0 cm 94039 für B 52,5 cm 8054 für B 60,0 cm 8055 für B 75,0 cm 8064 für B 90,0 cm</p> <p>6 Raster Höhe 7340 für B 45,0 cm 94040 für B 52,5 cm 4587 für B 60,0 cm 8161 für B 75,0 cm 4588 für B 90,0 cm</p>			 <p>Komfort Tablarauszug für türige Korpuselemente inkl. Antirutschmatte</p> <p>1,5 Raster Höhe für Tiefe: 40,3/40,6 cm 93446 für B 45,0 cm 93447 für B 60,0 cm 93448 für B 75,0 cm</p> <p>für Tiefe: 49,9/50,2 cm 93461 für B 45,0 cm 93462 für B 60,0 cm 93463 für B 75,0 cm</p> <p>2 Raster Höhe für Tiefe: 40,3/40,6 cm 93449 für B 45,0 cm 93450 für B 60,0 cm 93451 für B 75,0 cm</p> <p>für Tiefe: 49,9/50,2 cm 93464 für B 45,0 cm 93465 für B 60,0 cm 93466 für B 75,0 cm</p> <p>Bei Hängeelementen nicht möglich Komfort Tablarauszug kann nicht nachträglich eingebaut werden! Belastbarkeit 25,0 kg</p>		
 <p>Komfort Tablarauszug für türige Korpuselemente inkl. Antirutschmatte</p> <p>1,5 Raster Höhe für Tiefe: 40,3/40,6 cm 93452 für B 75,0 cm 93453 für B 90,0 cm</p> <p>für Tiefe: 49,9/50,2 cm 93467 für B 75,0 cm 93468 für B 90,0 cm</p> <p>2 Raster Höhe für Tiefe: 40,3/40,6 cm 93454 für B 75,0 cm 93455 für B 90,0 cm</p> <p>für Tiefe: 49,9/50,2 cm 93469 für B 75,0 cm 93470 für B 90,0 cm</p> <p>Bei Hängeelementen nicht möglich Komfort Tablarauszug kann nicht nachträglich eingebaut werden! Belastbarkeit 25,0 kg</p>					
 <p>Abweichende Rückwandfarbe</p> <p>1 Raster Höhe 94042 für B 52,5 cm 91059 für B 60,0 cm</p> <p>2 Raster Höhe 91062 für B 45,0 cm 94044 für B 52,5 cm 91063 für B 60,0 cm 91064 für B 75,0 cm 91065 für B 90,0 cm</p> <p>3 Raster Höhe 91066 für B 45,0 cm 94046 für B 52,5 cm 91067 für B 60,0 cm 91068 für B 75,0 cm 91069 für B 90,0 cm</p> <p>4 Raster Höhe 91070 für B 45,0 cm 94048 für B 52,5 cm 91071 für B 60,0 cm 91072 für B 75,0 cm 91073 für B 90,0 cm</p> <p>5 Raster Höhe 92241 für B 45,0 cm 94050 für B 52,5 cm 92242 für B 60,0 cm 92243 für B 75,0 cm 92244 für B 90,0 cm</p> <p>6 Raster Höhe 92302 für B 45,0 cm 94051 für B 52,5 cm 92303 für B 60,0 cm 92304 für B 75,0 cm 92305 für B 90,0 cm</p> <p>Vitrinenrückwände in a weichender Ausführung (PG1 oder PG2) senkrecht foliert (Nachbildung) ohne Vitrine rückwände senkrecht furniert gegen</p>			 <p>90879 Kleiderstange (ausziehbar)</p> <p>– Nicht nachträglich einbaubar. – Einbauposition bitte angeben. – Planung unter Deckelboden nicht möglich. – Nur bei 40,3/40,6 und 49,9/50,2 cm tiefen Korpuselementen ab B 60,0 cm möglich.</p> <p>94119 Kleiderstange (ausziehbar)</p> <p>– Zum nachträglichen Einbau. – Mindesteinbautiefe: 34,0 cm. – Befestigungsschrauben für Bodenstärke 26 mm. – Korpusinnenmaß: mind. 56,0 cm. – Bohrschablone liegt bei.</p>		

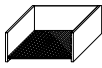
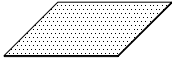
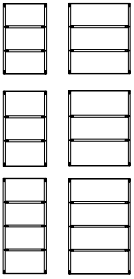
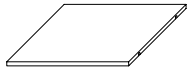

Schubkasteneinteilung

Zubehör Büro

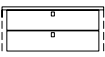
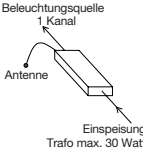
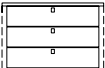
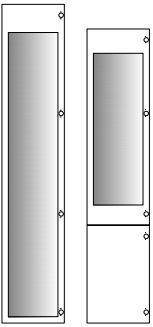
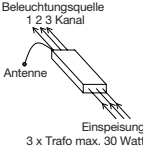
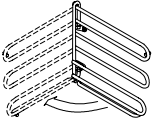

BestNr. / Maße Beschreibung	PG 1	PG 2	BestNr. / Maße Beschreibung	PG 1	PG 2
 <p>Grundausrüstung SchubkasteOrganisation bestehend aus: 1 x Vollauszug 1 x Antirutschmatte</p> <p>für Tiefe 35,0 cm</p> <p>91412 für B 45,0 cm 93290 für B 52,5 cm 91413 für B 60,0 cm 91414 für B 75,0 cm 91415 für B 90,0 cm 94095 für B 105,0 cm 52,5 cm (links und/oder rechts) 94096 für B 120,0 cm 60,0 cm (links und/oder rechts) 94097 für B 135,0 cm 67,5 cm (links und/oder rechts)</p> <p>für Tiefe: 40,3/40,6 cm</p> <p>91416 für B 45,0 cm 92990 für B 52,5 cm 91417 für B 60,0 cm 91418 für B 75,0 cm 91419 für B 90,0 cm 93911 für B 105,0 cm 52,5 cm (links und/oder rechts) 93912 für B 120,0 cm 60,0 cm (links und/oder rechts) 93913 für B 135,0 cm 67,5 cm (links und/oder rechts)</p> <p>für Tiefe: 49,9/50,2 cm</p> <p>91420 für B 45,0 cm 92992 für B 52,5 cm 91421 für B 60,0 cm 91422 für B 75,0 cm 91423 für B 90,0 cm 93914 für B 105,0 cm 52,5 cm (links und/oder rechts) 93915 für B 120,0 cm 60,0 cm (links und/oder rechts) 93916 für B 135,0 cm 67,5 cm (links und/oder rechts)</p>			 <p>Antirutschmatte für Zwischenbauböden T 33,9 cm</p> <p>92697 für B 30,0 cm 92049 für B 37,5 cm 91176 für B 45,0 cm 94054 für B 52,5 cm 91177 für B 60,0 cm 91178 für B 75,0 cm 91179 für B 90,0 cm</p> <p>für Korpuselemente T 40,3/40,6 cm</p> <p>92050 für B 37,5 cm 90436 für B 45,0 cm 92995 für B 52,5 cm 90437 für B 60,0 cm 90438 für B 75,0 cm 90439 für B 90,0 cm</p> <p>für Korpuselemente T 49,9/50,2 cm</p> <p>92051 für B 37,5 cm 91180 für B 45,0 cm 92996 für B 52,5 cm 91181 für B 60,0 cm 91182 für B 75,0 cm 91183 für B 90,0 cm</p>		
 <p>Zusatzausrüstung Schubkasteneinteilung</p> <p>Ausführung Magma</p> <p>für Tiefe 35,0 cm</p> <p>91170 B 17,4 cm (3 Fächer) 91171 B 24,8 cm (3 Fächer)</p> <p>für Tiefe: 40,3/40,6 cm</p> <p>91168 B 17,4 cm (3 Fächer) 91169 B 24,8 cm (3 Fächer)</p> <p>für Tiefe: 49,9/50,2 cm</p> <p>91184 B 17,4 cm (4 Fächer) 91185 B 24,8 cm (4 Fächer)</p> <p>Nur in Verbindung mit Grundausrüstung SchubkasteOrganisation möglich!</p> <p>Querstege der Schubkasteneinteilung nicht versetzbar.</p> <p>Weitere Informationen siehe Zusatzliste Zubehör im Detail.</p>			 <p>Stahleinlegeboden schwarz (bei Elementen 2 bis 6 Raster)</p> <p>bei Nachkauf für T 40,3/40,6 cm</p> <p>90432 für B 45,0 cm 94052 für B 52,5 cm 90433 für B 60,0 cm 90434 für B 75,0 cm 90435 für B 90,0 cm</p> <p>bei Austausch für T 40,3/40,6 cm</p> <p>90596 für B 45,0 cm 94053 für B 52,5 cm 90597 für B 60,0 cm 90598 für B 75,0 cm 90599 für B 90,0 cm</p>		

Zubehör Kleiderschränke

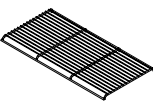

Beleuchtung

BestNr. / Maße Beschreibung	PG 1	PG 2	BestNr. / Maße Beschreibung	PG 1	PG 2
<p>Innenschubkasten hinter Türen Zargentiefe 45,0 cm inkl. Vollauszug, Push to open (PusPlatte) und oberem Abdeckboden</p> <p>Ausführung Magma, Frontblende bei furnierten Kleiderschränken in Lack Weiß, bei lackierten Kleiderschränken in Korpusausführung, Einsetzbar auf Sockelboden oder frei hängend bis 1 R (zusätzlicher Holzeinlegeboden als unterer Abschluss empfohlen)</p> <p>2eSet Innenschubkästen (1 R)</p> <p>92893 für B 45,0 cm 92894 für B 52,5 cm 92895 für B 90,0 cm</p>			 <p>91197 5 Kanal FunFernbedienung (Sender)</p> <p>Weitere Informationen siehe Zusatzliste „Zubehör im Detail“.</p>		
 <p>3eSet Innenschubkästen (1,5 R)</p> <p>92899 für B 45,0 cm 92900 für B 52,5 cm 92901 für B 90,0 cm</p>			 <p>91198 1 Kanal FunEmpfänger (dimmbar) Empfänger für einen Schaltkreis – max. Leistung/Schaltkreis 30 Watt</p> <p>Weitere Informationen siehe Zusatzliste „Zubehör im Detail“.</p>		
 <p>4eSet Innenschubkästen (2 R)</p> <p>92905 für B 45,0 cm 92906 für B 52,5 cm 92907 für B 90,0 cm</p> <p>Bitte Einbauposition angeben! Innenschubkästen können nicht nachträglich eingebaut werden.</p>					
 <p>Innenspiegel 90428 203,6 cm x 34,5 cm 92934 115,6 cm x 34,5 cm</p>			 <p>91199 3 Kanal FunEmpfänger (dimmbar) Empfänger für drei Schaltkreise – max. Leistung/Schaltkreis 30 Watt – optimal geeignet für die Ansteuerung verschiedener Lichtquellen innerhalb einer Wohnwand – bei Einzelmöbelzusammen- stellungen Kabelverlegung beachten (die Einspeisung erfolgt zentral, entsprechende Verkabelung von dem zentralen Punkt ausgehend)</p> <p>Weitere Informationen siehe Zusatzliste „Zubehör im Detail“.</p>		
 <p>92933 Krawatte/Gürtelhalter Ausführung chromfarben 90° schwenkbar Montage an linker Schränkinnenseite oder Frontinnenseite B 32,0, H 27,0 cm</p>			 <p>Funkfernbedienung für Beleuchtung</p> <p>4613 Set (1 Empfänger und 1 Sender für einen Schaltkreis)</p> <p>4614 zusätzlicher Empfänger</p> <p>4615 zusätzlicher Sender, Ø 3,5, H 1,5 cm (Abb.)</p>		
 <p>Schuhrost für Kleiderschränke</p> <p>93149 für B 45,0 cm 92927 für B 52,5 cm 93150 für B 90,0 cm</p> <p>max. Nutztiefe bei Schuhrosten 51,8 cm</p>					

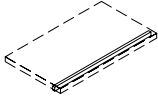
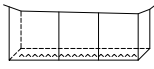
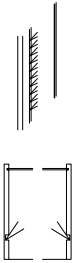
Beleuchtung

BestNr. / Maße Beschreibung	PG 1	PG 2	BestNr. / Maße Beschreibung	PG 1	PG 2
 <p>Bei Zwischenbauböden mit LEStrahler ist ein Kabelkanal nicht enthalten, bitte ggf. Artikel 90080 zusätzlich bestellen.</p> <p>Die Leuchte wird mit einem Leuchtmittel der Energieklasse F geliefert.</p> <p>Weitere Informationen zum Leuchtmittel siehe Zusatzliste „Zubehör im Detail“.</p>			 <p>NEU</p> <p>LEBeleuchtung für Wange Zwischenbauböden inkl. Vorschaltgerät, Zuleitung, Fußschalter und flexibler Stromschienen Die zu beleuchtenden Böden in der Bestellskizze markieren (nur in Verbindung mit Wangen).</p>		
<p>LEEinba/Unte baustrahler (bitte Position angeben), je Strahler ~2 Watt inkl. Vorschaltgerät, Zuleitung und Fußschalter</p> <p>8942 1er Set 8943 2er Set 8944 3er Set 8945 4er Set</p>			<p>94624 1eSet für B 27,1 cm, ~2 Watt 94625 1eSet für B 30,0 cm, ~2 Watt 94626 1eSet für B 37,5 cm, ~3 Watt 94627 1eSet für B 45,0 cm, ~3 Watt 94628 1eSet für B 52,5 cm, ~4 Watt 94629 1eSet für B 60,0 cm, ~4 Watt 94630 1eSet für B 75,0 cm, ~6 Watt 94631 1eSet für B 90,0 cm, ~6 Watt 94633 1eSet für B 120,0 cm, ~9 Watt</p>		
 <p>Die Leuchte wird mit einem Leuchtmittel der Energieklasse F geliefert.</p> <p>Weitere Informationen zum Leuchtmittel siehe Zusatzliste „Zubehör im Detail“.</p>			<p>94636 2eSet für B 27,1 cm, ~3 Watt 94637 2eSet für B 30,0 cm, ~4 Watt 94638 2eSet für B 37,5 cm, ~5 Watt 94639 2eSet für B 45,0 cm, ~6 Watt 94640 2eSet für B 52,5 cm, ~7 Watt 94641 2eSet für B 60,0 cm, ~8 Watt 94642 2eSet für B 75,0 cm, ~11 Watt</p>		
<p>LEGerätenischenbeleuchtung inkl. Vorschaltgerät, Zuleitung und Fußschalter</p> <p>für Tiefe 49,9 cm 94055 für B 52,5 cm, ~2 Watt 91190 für B 60,0 cm, ~3 Watt 91191 für B 75,0 cm, ~4 Watt 91192 für B 90,0 cm, ~4 Watt</p> <p>Möglich bei Elementen: – 52741, 52742, 52743 – 88777, 52744, 52745, 52746 – 88778, 52747, 52748, 52749</p>			<p>94643 3eSet für B 27,1 cm, ~5 Watt 94644 3eSet für B 30,0 cm, ~6 Watt 94645 3eSet für B 37,5 cm, ~7 Watt 94646 3eSet für B 45,0 cm, ~9 Watt 94647 3eSet für B 52,5 cm, ~11 Watt 94648 3eSet für B 60,0 cm, ~12 Watt 94649 3eSet für B 75,0 cm, ~16 Watt</p>		
 <p>Die Leuchte wird mit einem Leuchtmittel der Energieklasse F geliefert.</p> <p>Weitere Informationen zum Leuchtmittel siehe Zusatzliste „Zubehör im Detail“.</p>			<p>94650 4eSet für B 27,1 cm, ~6 Watt 94651 4eSet für B 30,0 cm, ~7 Watt 94652 4eSet für B 37,5 cm, ~9 Watt 94653 4eSet für B 45,0 cm, ~12 Watt 94654 4eSet für B 52,5 cm, ~14 Watt 94655 4eSet für B 60,0 cm, ~16 Watt 94656 4eSet für B 75,0 cm, ~21 Watt</p>		
<p>LEHängeelementbeleuchtung inkl. Vorschaltgerät, Zuleitung und Fußschalter</p> <p>91995HB 37,5 cm, ~2 Watt 90827HB 45,0 cm, ~2 Watt 93018HB 52,5 cm, ~2 Watt 90051HB 60,0 cm, ~3 Watt 90052HB 75,0 cm, ~4 Watt 90053HB 90,0 cm, ~4 Watt 90054HB 105,0 cm, ~5 Watt 90055HB 120,0 cm, ~6 Watt 90056HB 135,0 cm, ~6 Watt 90057HB 150,0 cm, ~7 Watt 90058HB 165,0 cm, ~8 Watt 90059HB 180,0 cm, ~9 Watt 90060HB 195,0 cm, ~9 Watt 90061HB 210,0 cm, ~10 Watt 90062HB 225,0 cm, ~11 Watt 90063HB 240,0 cm, ~11 Watt 91201HB 270,0 cm, ~13 Watt</p>			<p>94657 5eSet für B 27,1 cm, ~8 Watt 94658 5eSet für B 30,0 cm, ~9 Watt 94659 5eSet für B 37,5 cm, ~11 Watt 94660 5eSet für B 45,0 cm, ~15 Watt 94661 5eSet für B 52,5 cm, ~17 Watt 94662 5eSet für B 60,0 cm, ~19 Watt 94663 5eSet für B 75,0 cm, ~26 Watt</p>		
 <p>Die Leuchte wird mit einem Leuchtmittel der Energieklasse E geliefert.</p> <p>Weitere Informationen zum Leuchtmittel siehe Zusatzliste „Zubehör im Detail“.</p>			<p>94664 6eSet für B 27,1 cm, ~9 Watt 94665 6eSet für B 30,0 cm, ~11 Watt 94666 6eSet für B 37,5 cm, ~14 Watt 94667 6eSet für B 45,0 cm, ~18 Watt 94668 6eSet für B 52,5 cm, ~21 Watt 94669 6eSet für B 60,0 cm, ~23 Watt 94670 6eSet für B 75,0 cm, ~31 Watt</p>		
<p>Indirekte LEKorpusbeleuchtung (2er Set) inkl. Vorschaltgerät, Zuleitung und Fußschalter</p> <p>92464 1 Raster, ~6 Watt 92466 2 Raster, ~11 Watt 92468 3 Raster, ~16 Watt 92470 4 Raster, ~21 Watt 92472 5 Raster ~24 Watt 92474 6 Raster ~27 Watt</p> <p>montiert in den Korpusseiten</p> <p>In Kombination mit Holzbodenbeleuchtung, Glaskantebeleuchtung oder Glasbodenbeleuchtung nicht möglich.</p>			<p>94671 7eSet für B 27,1 cm, ~11 Watt 94672 7eSet für B 30,0 cm, ~12 Watt 94673 7eSet für B 37,5 cm, ~16 Watt 94674 7eSet für B 45,0 cm, ~21 Watt 94675 7eSet für B 52,5 cm, ~24 Watt 94676 7eSet für B 60,0 cm, ~27 Watt 94677 7eSet für B 75,0 cm, ~36 Watt</p>		
			<p>94678 Abschattung oberer Beleuchtungsboden – das obere Fach wird auch von oben beleuchtet – der Raum oberhalb des Bodens wird nicht beleuchtet</p> <p>für jede Regalzeile muss ein separates Beleuchtungsset berechnet werden</p> <p>In Verbindung mit Rückwand für Rega/Zwischenbau nicht möglich</p> <p>Die Leuchte wird mit einem Leuchtmittel der Energieklasse F geliefert.</p> <p>Weitere Informationen zum Leuchtmittel siehe Zusatzliste „Zubehör im Detail“.</p>		

Beleuchtung

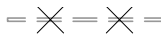
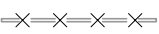
BestNr. / Maße Beschreibung	PG 1	PG 2	BestNr. / Maße Beschreibung	PG 1	PG 2
 <p>LE Holzbodenbeleuchtung inkl. Vorschaltgerät, Zuleitung und Fußschalter</p> <p>für Vitrinen</p> <p>4609 für B 45,0 cm, ~3 Watt 93401 für B 52,5 cm, ~4 Watt 4610 für B 60,0 cm, ~4 Watt 8979 für B 75,0 cm, ~5 Watt 4611 für B 90,0 cm, ~6 Watt</p> <p>für offene Korpusregale</p> <p>8058 für B 45,0 cm, ~3 Watt 93402 für B 52,5 cm, ~4 Watt 8059 für B 60,0 cm, ~4 Watt 8060 für B 75,0 cm, ~5 Watt</p> <p>(Holzboden nicht mehr verstellbar, keine Spiegelrückwand möglich).</p>			 <p>LE Glaskantenbeleuchtung (Line) (Glasboden bleibt verstellbar) inkl. Vorschaltgerät, Zuleitung und Fußschalter (für jedes Vitrinenelement muss ein separates Beleuchtungsset berechnet werden)</p> <p>8952 1er Set für B 45,0 cm ~3 Watt 8953 2er Set für B 45,0 cm ~5 Watt 8954 3er Set für B 45,0 cm ~8 Watt 8955 4er Set für B 45,0 cm ~10 Watt 8956 5er Set für B 45,0 cm ~12 Watt</p> <p>93013 1er Set für B 52,5 cm ~4 Watt 93014 2er Set für B 52,5 cm ~7 Watt 93015 3er Set für B 52,5 cm ~10 Watt 93016 4er Set für B 52,5 cm ~13 Watt 93017 5er Set für B 52,5 cm ~16 Watt</p> <p>8957 1er Set für B 60,0 cm ~4 Watt 8958 2er Set für B 60,0 cm ~8 Watt 8959 3er Set für B 60,0 cm ~11 Watt 8960 4er Set für B 60,0 cm ~15 Watt 8961 5er Set für B 60,0 cm ~18 Watt</p> <p>8962 1er Set für B 75,0 cm ~5 Watt 8963 2er Set für B 75,0 cm ~10 Watt 8964 3er Set für B 75,0 cm ~15 Watt 8965 4er Set für B 75,0 cm ~20 Watt 8966 5er Set für B 75,0 cm ~24 Watt</p> <p>Die Leuchte wird mit einem Leuchtmittel der Energieklasse F geliefert.</p> <p>Weitere Informationen zum Leuchtmittel siehe Zusatzliste „Zubehör im Detail“.</p> <p>8967 1er Set für B 90,0 cm ~6 Watt 8968 2er Set für B 90,0 cm ~12 Watt 8969 3er Set für B 90,0 cm ~18 Watt 8970 4er Set für B 90,0 cm ~24 Watt 8971 5er Set für B 90,0 cm ~29 Watt</p>		
 <p>LE Glaskantenbeleuchtung (Point) je Glaskantenbeleuchtung ~3 Watt (Glasboden bleibt verstellbar) inkl. Vorschaltgerät, Zuleitung und Fußschalter (für jedes Vitrinenelement muss ein separates Beleuchtungsset berechnet werden)</p> <p>8024 1er Set für B 45,0 cm 8028 2er Set für B 45,0 cm 4576 3er Set für B 45,0 cm 8036 4er Set für B 45,0 cm 8039 5er Set für B 45,0 cm</p> <p>4574 1er Set für B 60,0 cm 4575 2er Set für B 60,0 cm 4577 3er Set für B 60,0 cm 8037 4er Set für B 60,0 cm 4579 5er Set für B 60,0 cm</p> <p>8026 1er Set für B 75,0 cm 8030 2er Set für B 75,0 cm 8034 3er Set für B 75,0 cm 8038 4er Set für B 75,0 cm 8076 5er Set für B 75,0 cm</p> <p>8027 1er Set für B 90,0 cm 8031 2er Set für B 90,0 cm 4578 3er Set für B 90,0 cm 8063 4er Set für B 90,0 cm 4580 5er Set für B 90,0 cm</p>			 <p>LE Glasbodenbeleuchtung (Indirekt) (Glasboden bleibt verstellbar) inkl. Vorschaltgerät, Zuleitung und Fußschalter (für jedes Vitrinenelement muss ein separates Beleuchtungsset berechnet werden)</p> <p>93986 1er Set für B 45,0 cm ~3 Watt 93992 2er Set für B 45,0 cm ~5 Watt 93998 3er Set für B 45,0 cm ~8 Watt 94004 4er Set für B 45,0 cm ~10 Watt 94010 5er Set für B 45,0 cm ~12 Watt</p> <p>93987 1er Set für B 52,5 cm ~4 Watt 93993 2er Set für B 52,5 cm ~7 Watt 93999 3er Set für B 52,5 cm ~10 Watt 94005 4er Set für B 52,5 cm ~13 Watt 94011 5er Set für B 52,5 cm ~16 Watt</p> <p>93988 1er Set für B 60,0 cm ~4 Watt 93994 2er Set für B 60,0 cm ~8 Watt 94000 3er Set für B 60,0 cm ~11 Watt 94006 4er Set für B 60,0 cm ~15 Watt 94012 5er Set für B 60,0 cm ~18 Watt</p> <p>93989 1er Set für B 75,0 cm ~5 Watt 93995 2er Set für B 75,0 cm ~10 Watt 94001 3er Set für B 75,0 cm ~15 Watt 94007 4er Set für B 75,0 cm ~20 Watt 94013 5er Set für B 75,0 cm ~24 Watt</p> <p>Die Leuchte wird mit einem Leuchtmittel der Energieklasse F geliefert.</p> <p>Weitere Informationen zum Leuchtmittel siehe Zusatzliste „Zubehör im Detail“.</p> <p>93990 1er Set für B 90,0 cm ~6 Watt 93996 2er Set für B 90,0 cm ~12 Watt 94002 3er Set für B 90,0 cm ~18 Watt 94008 4er Set für B 90,0 cm ~24 Watt 94014 5er Set für B 90,0 cm ~29 Watt</p>		

Die Leuchte wird mit einem Leuchtmittel der **Energieklasse F** geliefert.

Weitere Informationen zum Leuchtmittel siehe Zusatzliste „Zubehör im Detail“.

Die Leuchte wird mit einem Leuchtmittel der **Energieklasse F** geliefert.

Weitere Informationen zum Leuchtmittel siehe Zusatzliste „Zubehör im Detail“.

	Best Nr.	
Tiefenkürzungen Holzürenelemente ohne Schubkästen (maß: T 25,0 cm) Glastürelemente ohne Schubkästen (maß: T 30,0 cm) Unterteile nur auf Tiefe 40,6 cm kürzbar Bei PSElementen nicht möglich.	Eine Kürzung 96100	
Nach hinten überstehende Abdeckplatten (am Korpusselement) max. Überstand nach hinten 16 cm bei Tiefe 40,3 cm (am Korpuselement) max. Überstand nach hinten 6 cm bei Tiefe 49,9 cm (bei Unterteilen nicht möglich) (Wandbefestigung nicht möglich)	pro angefangene 10 cm der Korpusbreite 90285	
Höhe, Breite, Tiefenkürzungen Wangen (nur Tiefenkürzung bis max. 16,0 cm, Höhenkürzung siehe Typenbeschreibung) WangeZwischenbauböden	Eine Kürzung Zwei Kürzungen 96101 96101	
Durchgehende Lochreihe bei Korpusen pro Korpus	Innenkorpus Außenkorpus 90065 90049	
Raumteilerausführung Wangen Zwischenbauböden (unter 130,0 cm), Sockelböden Abdeckblätter (in Verbindung mit Deckenverspannern nicht möglich) Zwischenbauelemente (von hinten fest verblendet) Schubkasteneinsätze (von hinten fest verblendet) Bitte beachten Sie, dass bei RaumteileRegalen eine Deckenverspannung notwendig ist (Mehr bitte berechnen). Sollte die Planung keine Deckenverspannung ermöglichen, ist für eine ausreichende Standsicherheit (Wandbefestigung) bauseits zu sorgen. Beleuchtung nicht möglich!	96103	
Blendmaterial zur bauseitigen Verwendung, Kantenbearbeitung ohne einseitig furniert, max. Länge 270,0 cm, max. Breite 75,0 cm, min. Länge 25,0 cm, min. Breite 5,0 cm, Stärke 1,9 cm (Bitte geben Sie die ggf. zu bearbeitenden Kanten an)	je Blende /m ² 90292	
Wandhängebeschlag für Zwischenbauböden ab Breite 60,0 cm in Verbindung mit Hängeelementen. max. Belastung/Beschlag 15 kg	90164	
Wangenhängebeschlag für nicht bodenstehende Wangen, Aufsatzwangen und Wangenlösungen im Überbau max. Wangenhöhe 4 Raster max. Belastung/Beschlag 65 kg (Wangen oben und unten inkl. Kopfkante)	90996	
Zylinderschloß Ausstattung von Holztüren mit Zylinderschlössern (werden mehrere Schlösser innerhalb einer Kommission benötigt, haben diese grundsätzlich die gleiche Schließung)	90041	