

# Möbel LETZ

*Finden und Wohlfühlen*



## Typenplan

Korsika von Musterring - Sideboard Eiche sand

### **Wichtiger Hinweis für Sie**

Etwaige Hinweise des Herstellers in dieser Produktinformation, die sich auf die Gewährleistung beziehen, haben für Sie keinerlei Bindungswirkung und können von Ihnen ignoriert werden. Ihre gesetzlichen Gewährleistungsrechte als Verbraucher uns gegenüber, als Ihrem Verkäufer, werden dadurch in keiner Weise berührt oder eingeschränkt. Sie können sich wegen aller Mängel jederzeit an uns wenden. Darüber hinaus gehende Herstellergarantien bleiben

Möbel Letz GmbH  
Am Gewerbepark 11  
06895 Zahna-Elster

Tel.: 035383 - 6018 50

Fax.: 035383 - 6018 17

# Musterring

KORSIKA

du  
bist  
zuhause\_



D

- Produktveränderungen und Qualitätsverbesserungen im Sinne des technischen Fortschrittes oder zum Erhalt der Lieferfähigkeit (Form/Farbe/Funktion usw.) bzw. die Korrektur von irrtümlichen Angaben behalten wir uns vor.
- Planbar mit Planungs-Software *furnplan*.





# Musterring

dein Partner für ein Zuhause,  
das so einzigartig ist wie du selbst

Für alle größeren Programme sind Prospekte erhältlich, für komplexe Programme hält Musterring detaillierte Montageanleitungen bereit. Auch der Blick ins Internet lohnt sich: Unter [www.musterring.com](http://www.musterring.com) findet sich eine Fülle an hilfreichen Informationen.



### Unser Service

Wir wollen, dass dein Zuhause perfekt wird. Deshalb sind wir am Service-telefon und an 550 Standorten weltweit für dich da. Und unser CAD-Planungs-service hilft dir gern bei deiner Wunscheinrichtung.

---



### Unsere Nachhaltigkeit

Wir übernehmen Verantwortung: für dich, für uns, für unseren Planeten. Deshalb setzen wir auf ressourceneffiziente Produktionsmethoden ohne lange Lieferketten und Lagerhaltung.

---

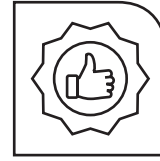

### Unsere Qualität

Wer sich einmal sein Lieblings-Zuhause eingerichtet hat, der möchte es möglichst lang genießen. Hier kommt unsere Leidenschaft für Qualität ins Spiel: Wir prüfen unsere Produkte ausgiebig, bevor wir sie dir anbieten. Das dokumentieren wir mit dem Musterring Gütepass und einer Garantie von 5 Jahren.

---

Du hast Fragen zur Kollektion oder Qualität?

Du benötigst Stoffmuster oder Info-Materialien?

### Unser Service hilft gerne weiter:

Telefon:  
+49 (0)5242 592260  
E-Mail:  
service@musterring.de

Erreichbar montags bis freitags  
von 08:00–17:00 Uhr



### Deine Individualität

Wir finden, ein Zuhause sollte man ganz nach seinen Vorstellungen gestalten können. Dafür steht dir bei uns eine ganze Welt an Farben, Formen und Materialien zur Verfügung. Werde zum Designer deines eigenen Wohn-Ichs.

---



### Deine Möbelpflege

Wir möchten, dass Sie lange Freude an Ihren Möbeln haben. Deshalb halten wir unter [www.musterring-care.com](http://www.musterring-care.com) eine große Auswahl an Pflegemitteln bereit – alle dermatologisch getestet und gesundheitlich unbedenklich.

---

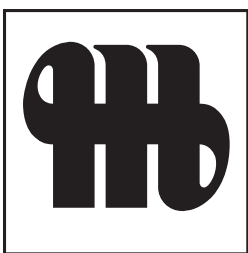

**Musterring**

## Ausführungen

### Fronten und Korpus außen:

#### PG 1:

- Lack weiß
- Lack wollweiß NEU
- Lack crema
- Lack cashmere
- Lack platingrau
- Lack taupe
- Lack terra

#### PG 2:

- |                                    |                                 |
|------------------------------------|---------------------------------|
| ■ Eiche furniert, Farbton sand     | ■ Lack rosewood                 |
| ■ Europäischer Kirschbaum furniert | ■ Lack marill                   |
| ■ Lack seidengrau                  | ■ Lack piniengrün               |
| ■ Lack macchiata                   | ■ Lack agave                    |
| ■ Lack olivgrau                    | ■ Lack ocean                    |
| ■ Lack brillantgrau                | ■ Lack atlantikblau             |
| ■ Lack grau                        | ■ Lack schiefergrau             |
| ■ Lack espresso                    | ■ Lack graphit                  |
| ■ Lack cognac <small>NEU</small>   | ■ Lack schwarz                  |
| ■ Lack dark red                    | ■ Lack amber <small>NEU</small> |
| ■ Lack oxidrot                     |                                 |

### Empfohlene Pflegesets ([www.musterring-care.com](http://www.musterring-care.com))

- Lack/Furnier: **4003** Möbelreiner ÖKO

### Korpus innen:

- Dekor

### Vitrinen:

- Vitrinenrückwände standardmäßig in Korpusfarbe lackiert oder senkrecht foliert (Nachbildung). Vitrinenrückwände in abweichender Ausführung (PG1 oder PG2) lackiert oder senkrecht foliert (Nachbildung) ohne möglich. Vitrinenrückwände auf Wunsch senkrecht furniert gegen möglich (s. Seite 86)
- Standard Vitrineneinlegeböden aus Klarglas. Auf Wunsch Vitrineneinlegeböden in Holz (ohne , Holzeinlegeböden können nicht verstellt werden).

### Abdeckblätter / Kranzplatten:

- Abdeckblätter und Kranzplatten werden bis 270,0 cm durchgehend geliefert.
- Standard bei Wangen- und Korpshöhen bis 5 Raster: Abdeckblatt Höhe 4,5 cm.
- Standard bei Wangen- und Korpshöhen 6 Raster: Kranz und Kranzplatte Höhe 7,5 cm.
- Auf Wunsch Kranzplatte/-profil bei Höhe 6 Raster 4,5 cm (ohne )
- Bei Abdeckblättern mit standardmäßig eingebautem Kabeldurchlass ist dieser mittig positioniert. Sollten Sie keinen Kabeldurchlass wünschen, bitten wir Sie uns dies unter Angabe der Bestellnummer „92396 - Ohne vormontierten Kabeldurchlass“ mitzuteilen.

### Griff / Push-Platte:



- Edelstahlfarbig V2 (Standard)

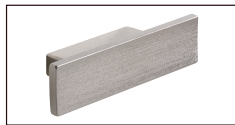

- Edelstahlfarbig G5 (auf Wunsch)



- Edelstahlfarbig W6 (auf Wunsch)
  - Schwarz matt W7 (auf Wunsch)
  - Weiß matt W8 (auf Wunsch)
  - Wollweiß matt E2 (auf Wunsch) NEU
  - alle lieferbaren Lackausführungen C7 (auf Wunsch) gegen möglich (siehe Seite 83). NEU
- Griff in Lackausführung standardmäßig in Frontfarbe. Abweichende Farbausführung ggf. bitte angeben!

## Programmübersicht

■ Vorschläge	Seiten 6 - 31
■ Wangensystem	Seiten 32 - 34
■ Zwischenbauelemente	Seite 34
■ Unterteile	Seiten 35 - 37
■ Korpuselemente	Seiten 38 - 68
■ Kleiderschränke 6 R	Seite 69
■ Hängeelemente	Seiten 69 - 77
■ Wandborde	Seite 77
■ Arbeitsplatz	Seiten 78 - 79
■ Couchtische / Esstische	Seiten 80 - 81
■ Hängespiegel	Seite 82
■ Zubehör	Seiten 83 - 88
■ Beleuchtung	Seiten 88 - 90
■ Individualanfertigungen	Seite 91
■ Bestellbogen	Seite 92

### Wangenelemente:

40,3 und 40,6 cm tiefe Korpuselemente können auch zwischen zwei 35,0 cm tiefen Wangen als Wangenelement (T 35,0 cm) eingesetzt werden. Tiefenkürzung auf Wangentiefe ohne . Elemente außen nur mit Kaschierung lieferbar. Eventuell auftretende Höhendifferenzen zwischen Abdeckblättern und Böden werden automatisch ausgeglichen. Best.-Nr. mit W ergänzen z.B. 52113W.

### EMISSIONSKLASSE der Deutschen Gütegemeinschaft Möbel

Kastenmöbel / free cabinets  
 Hersteller-Nr. / manufacturer-no.  
 15015  
 Kollektion / collection / Modell / model  
 Korsika  
 Prüfnummer / control number  
 201501508



Emissionsklasse für Möbel nach den **Richtlinien der Deutschen Gütegemeinschaft Möbel e.V.** • emission class for furniture according to the guidelines of Deutsche Gütegemeinschaft Möbel e.V. • [www.emissionslabel.de](http://www.emissionslabel.de)

### EMISSIONSKLASSE der Deutschen Gütegemeinschaft Möbel

Tische / tables  
 Hersteller-Nr. / manufacturer-no.  
 15015  
 Kollektion / collection / Modell / model  
 Korsika  
 Prüfnummer / control number  
 301501504



Emissionsklasse für Möbel nach den **Richtlinien der Deutschen Gütegemeinschaft Möbel e.V.** • emission class for furniture according to the guidelines of Deutsche Gütegemeinschaft Möbel e.V. • [www.emissionslabel.de](http://www.emissionslabel.de)



## Planbar mit CAD-Planungs-Software furnplan Informationen beim Musterring Planungsservice

- Korpusystem in 8 verschiedenen Höhen und zwei Tiefen.
- Solitärarmöbel.
- Offene Korpusregale.
- PSI - Perfect Sound Inside (siehe Zusatzliste „Zubehör im Detail“)
- 45,0 cm breite durchgehende Türen.
- 45,0 cm breite Türen mit horizontalen Nuten.
- 60,0 cm breite Rahmentüren mit Holz- und Klarglasfüllung.
- 45,0 cm breite Rahmentüren mit Klarglasfüllung.
- Hängespiegel eckig in 2 Höhen und 14 Breiten mit Abschlussleisten oder randlos, Hängespiegel rund in 3 Größen randlos.
- Profilierte Sockelleiste durchgehend bis 240,0 cm lieferbar.
- Sockelstellschrauben zum Ausrichten von Korpusen.
- Alle Beschläge sind aus Metall, extrem stabil und hoch belastbar.
- Rückwand Hartfaser, Stärke 4 mm.
- Schranktüren 110°-Öffnungswinkel.
- Scharniere mit integrierter Höhenverstellung.
- Vier Scharniere an jeder Schranktür ab 180,0 cm Höhe.
- Dichtungsbürste bei Doppeltüren.
- Gedämpfter Frontanschlag.
- Alle Schubkästen/Auszüge auf Unterboden-Metallführungen - mit Selbstzug und Softabstoppung.
- Alle Schubkästen/Auszüge Breite 105,0 cm bis 135,0 cm mit herausnehmbarem Trennsteg.
- Alle durchgehenden Schubkästen/Auszüge Breite 105,0 cm bis 135,0 cm standardmäßig mit Vollauszug.
- Einlegeboden 5-fach verstellbar, 19 mm stark und auf Metallbodenträgern.
- Komplett zerlegbare Korpusen.
- Wangensystem in zwei Tiefen und in einer Höhe bis 427,7 cm.
- Fertigung von Wangen als Raumteiler, Aufsatzzwange oder Hängewange gegen .
- Wangenzwischenbauböden ab B 100,0 cm aus Tischlerplatte.

### Verschiedene Beleuchtungsarten:

- Elektro-Installationen VDE-geprüft.
- LED-Einbaustrahler.
- LED-Glaskantenbeleuchtung Point.
- LED-Glaskantenbeleuchtung Line.
- LED-Glasbodenbeleuchtung Indirekt.
- Glasboden mit Beleuchtung höhenverstellbar und herausnehmbar.
- Indirekte LED-Holzbodenbeleuchtung.
- LED-Holzbodenbeleuchtung - Böden nicht höhenverstellbar.
- LED-Gerätenischenbeleuchtung.
- Notwendige Vorschaltgeräte und Fußschalter in den Seten enthalten.
- Alle Leuchten werden mit einem Leuchtmittel der **Energieklasse E-F** (neue Verordnung/ehemals Klasse A - A+++ ) geliefert.
- Funkfernbedienung für Beleuchtung.
- Bei Bestellung von mehrerem Beleuchtungssets behalten wir uns vor, dass die Trafoanzahl sinnvoll optimiert wird. Getrennte Schaltkreise bitte angeben.

### Belastbarkeit:

- Holzeinlegeboden / Zwischenbauboden - pro Boden 12 kg.
- Glaseinlegeboden - pro Boden 12 kg.
- Stahleinlegeboden - pro Boden 25 kg. (empfohlen bei voller Orderbelastung)
- Schubkasten - pro Schub 15 kg.
- Hängeelement - pro Element 30 kg.
- Wandbord - 0,75 kg je 10 cm.
- TV-Halterung - 35 kg, Ausnahme: TV-Säule inkl. Kabelkanal - 30 kg.
- Komfort Tablarauszug - 25 kg.

### Wichtige Planungshinweise:

- Klären Sie bauwerkbedingte Gegebenheiten, Hemmnisse, Maße und Belastungswerte bei der Bedarfsermittlung, damit eine mangelfreie Vertragserfüllung gewährleistet ist.
- Bei nahezu allen Vorschlägen, freien Planungen und Korpusen ab 1 Raster ist eine Wandbefestigung erforderlich. Beachten Sie bei Planungen mit Wandmontageelementen die max. Belastungswerte und die Wandbeschaffenheit (Festmauerwerk erforderlich).
- Klären Sie elektrische Vorleistungen für Anschluss- und Gerätetechnik (frei hängende Beleuchtungssysteme erfordern Kabelkanallösungen auf oder unter Putz).
- **Die warentypischen Produkteigenschaften, Garantiebestimmungen, Sicherheits-, Gebrauchs- und Pflegeanweisungen, sowie wichtige Hinweise zum Schutz Ihrer Fußböden entnehmen Sie bitte dem Musterring Möbel-Güte Pass (www.musterring.de). Für nutzungsbedingte Eindrücke oder Abriebspuren auf empfindlichen Böden wird keine Haftung übernommen.**
- Bei frei geplanten Zusammenstellungen ist eine Stellskizze erforderlich.

## Checkliste für Ihre Bestellung

Haben Sie an alles für eine eindeutige Bestellung gedacht? Wir haben die wichtigsten Punkte für eine reibungslose Auftragsbearbeitung für Sie zusammengestellt.

Bitte beachten Sie zusätzlich den Bestellbogen auf Seite 92.

### Korpusausführung

- |                                    |                          |                     |                          |
|------------------------------------|--------------------------|---------------------|--------------------------|
| ■ Eiche furniert, Farbton sand     | <input type="checkbox"/> | ■ Lack espresso     | <input type="checkbox"/> |
| ■ Europäischer Kirschbaum furniert | <input type="checkbox"/> | ■ Lack cognac       | <input type="checkbox"/> |
| ■ Lack weiß                        | <input type="checkbox"/> | ■ Lack dark red     | <input type="checkbox"/> |
| ■ Lack wollweiß                    | <input type="checkbox"/> | ■ Lack oxidrot      | <input type="checkbox"/> |
| ■ Lack crema                       | <input type="checkbox"/> | ■ Lack rosewood     | <input type="checkbox"/> |
| ■ Lack cashmere                    | <input type="checkbox"/> | ■ Lack marill       | <input type="checkbox"/> |
| ■ Lack platingrau                  | <input type="checkbox"/> | ■ Lack piniengrün   | <input type="checkbox"/> |
| ■ Lack taupe                       | <input type="checkbox"/> | ■ Lack agave        | <input type="checkbox"/> |
| ■ Lack terra                       | <input type="checkbox"/> | ■ Lack ocean        | <input type="checkbox"/> |
| ■ Lack seidengrau                  | <input type="checkbox"/> | ■ Lack atlantikblau | <input type="checkbox"/> |
| ■ Lack macchiata                   | <input type="checkbox"/> | ■ Lack schiefergrau | <input type="checkbox"/> |
| ■ Lack olivgrau                    | <input type="checkbox"/> | ■ Lack graphit      | <input type="checkbox"/> |
| ■ Lack brillantgrau                | <input type="checkbox"/> | ■ Lack schwarz      | <input type="checkbox"/> |
| ■ Lack grau                        | <input type="checkbox"/> | ■ Lack amber        | <input type="checkbox"/> |

### Frontausführung

- |                                    |                          |                     |                          |
|------------------------------------|--------------------------|---------------------|--------------------------|
| ■ Eiche furniert, Farbton sand     | <input type="checkbox"/> | ■ Lack espresso     | <input type="checkbox"/> |
| ■ Europäischer Kirschbaum furniert | <input type="checkbox"/> | ■ Lack cognac       | <input type="checkbox"/> |
| ■ Lack weiß                        | <input type="checkbox"/> | ■ Lack dark red     | <input type="checkbox"/> |
| ■ Lack wollweiß                    | <input type="checkbox"/> | ■ Lack oxidrot      | <input type="checkbox"/> |
| ■ Lack crema                       | <input type="checkbox"/> | ■ Lack rosewood     | <input type="checkbox"/> |
| ■ Lack cashmere                    | <input type="checkbox"/> | ■ Lack marill       | <input type="checkbox"/> |
| ■ Lack platingrau                  | <input type="checkbox"/> | ■ Lack piniengrün   | <input type="checkbox"/> |
| ■ Lack taupe                       | <input type="checkbox"/> | ■ Lack agave        | <input type="checkbox"/> |
| ■ Lack terra                       | <input type="checkbox"/> | ■ Lack ocean        | <input type="checkbox"/> |
| ■ Lack seidengrau                  | <input type="checkbox"/> | ■ Lack atlantikblau | <input type="checkbox"/> |
| ■ Lack macchiata                   | <input type="checkbox"/> | ■ Lack schiefergrau | <input type="checkbox"/> |
| ■ Lack olivgrau                    | <input type="checkbox"/> | ■ Lack graphit      | <input type="checkbox"/> |
| ■ Lack brillantgrau                | <input type="checkbox"/> | ■ Lack schwarz      | <input type="checkbox"/> |
| ■ Lack grau                        | <input type="checkbox"/> | ■ Lack amber        | <input type="checkbox"/> |

### Abdeckblätter

- |                                    |                          |                     |                          |
|------------------------------------|--------------------------|---------------------|--------------------------|
| ■ Eiche furniert, Farbton sand     | <input type="checkbox"/> | ■ Lack espresso     | <input type="checkbox"/> |
| ■ Europäischer Kirschbaum furniert | <input type="checkbox"/> | ■ Lack cognac       | <input type="checkbox"/> |
| ■ Lack weiß                        | <input type="checkbox"/> | ■ Lack dark red     | <input type="checkbox"/> |
| ■ Lack wollweiß                    | <input type="checkbox"/> | ■ Lack oxidrot      | <input type="checkbox"/> |
| ■ Lack crema                       | <input type="checkbox"/> | ■ Lack rosewood     | <input type="checkbox"/> |
| ■ Lack cashmere                    | <input type="checkbox"/> | ■ Lack marill       | <input type="checkbox"/> |
| ■ Lack platingrau                  | <input type="checkbox"/> | ■ Lack piniengrün   | <input type="checkbox"/> |
| ■ Lack taupe                       | <input type="checkbox"/> | ■ Lack agave        | <input type="checkbox"/> |
| ■ Lack terra                       | <input type="checkbox"/> | ■ Lack ocean        | <input type="checkbox"/> |
| ■ Lack seidengrau                  | <input type="checkbox"/> | ■ Lack atlantikblau | <input type="checkbox"/> |
| ■ Lack macchiata                   | <input type="checkbox"/> | ■ Lack schiefergrau | <input type="checkbox"/> |
| ■ Lack olivgrau                    | <input type="checkbox"/> | ■ Lack graphit      | <input type="checkbox"/> |
| ■ Lack brillantgrau                | <input type="checkbox"/> | ■ Lack schwarz      | <input type="checkbox"/> |
| ■ Lack grau                        | <input type="checkbox"/> | ■ Lack amber        | <input type="checkbox"/> |

### Vitrineneinlegeböden

- |            |                          |
|------------|--------------------------|
| ■ Klarglas | <input type="checkbox"/> |
| ■ Holz     | <input type="checkbox"/> |



### 5 Jahre Garantie

Musterring Produkte werden durch regelmäßige Stichproben geprüft, um beste Qualität zu gewährleisten. Für dieses Produkt werden nur ausgesuchte Materialien verwendet, z. B. Spanplatten der Güteklasse E1.



### Der Umwelt zuliebe

Holz ist für viele Bereiche ein wichtiger und nachwachsender Rohstoff. Wir achten deshalb besonders darauf, dass Hölzer aus nachhaltigem Anbau verwendet werden und Verarbeitungsmethoden die Umwelt nicht unnötig belasten.

## Vorschläge



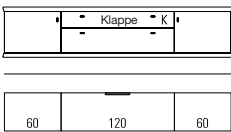
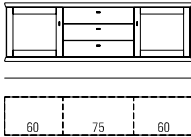
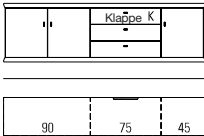
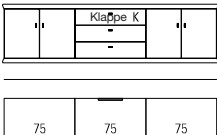



(auch spiegelbildlich möglich = BestNr. mit G ergänzen z. B. 6634/G)

	BestNr. / Maße Beschreibung	PG 1	PG 2
	<p><b>52975</b> B 225,0 (60/105/60), T 40,3 cm  <b>52976</b> B 240,0 (60/120/60), T 40,3 cm (Abb.)  <b>52977</b> B 255,0 (60/135/60), T 40,3 cm</p> <p><b>52978</b> B 225,0 (60/105/60), T 49,9 cm  <b>52979</b> B 240,0 (60/120/60), T 49,9 cm  <b>52980</b> B 255,0 (60/135/60), T 49,9 cm</p> <p><b>Hängesideboard 1,25 R</b>                  2 Türen, 1 Auszug 0,75 R, 1 Gerätenische mit Klappe                  H 53,0 cm</p> <p>CD/DVEinteilung siehe Seite 84.</p>		
 <p>Bei 6638 und 6643 hat jeder Schubkasten 2 Griffe.</p>	<p><b>6634</b> B 165,0 (60/45/60), T 40,3 cm  <b>6635</b> B 180,0 (60/60/60), T 40,3 cm  <b>6636</b> B 195,0 (60/75/60), T 40,3 cm (Abb.)  <b>6637</b> B 210,0 (60/90/60), T 40,3 cm  <b>6638</b> B 240,0 (60/120/60), T 40,3 cm</p> <p><b>6639</b> B 165,0 (60/45/60), T 49,9 cm  <b>6640</b> B 180,0 (60/60/60), T 49,9 cm  <b>6641</b> B 195,0 (60/75/60), T 49,9 cm  <b>6642</b> B 210,0 (60/90/60), T 49,9 cm  <b>6643</b> B 240,0 (60/120/60), T 49,9 cm</p> <p><b>Hängesideboard 1,5 R</b>                  2 Türen mit Holzfüllung, 2 Einlegeböden, 3 Schubkästen                  H 61,8 cm</p> <p>Schubkasteneinteilung siehe Seite 87.                  Vollauszug siehe Seite 85.</p>		
	<p><b>52922</b> B 195,0 (90/60/45), T 40,3 cm  <b>52923</b> B 210,0 (90/75/45), T 40,3 cm (Abb.)  <b>52924</b> B 225,0 (90/90/45), T 40,3 cm</p> <p><b>52777</b> B 195,0 (90/60/45), T 49,9 cm  <b>52778</b> B 210,0 (90/75/45), T 49,9 cm  <b>52779</b> B 225,0 (90/90/45), T 49,9 cm</p> <p><b>Hängesideboard 1,5 R</b>                  3 Türen, 2 Einlegeböden, 1 Gerätenische mit Klappe,                  2 Schubkästen                  H 61,8 cm</p> <p>Schubkasteneinteilung siehe Seite 87.                  Vollauszug siehe Seite 85.</p>		
	<p><b>52981</b> B 225,0 (75/75/75), T 40,3 cm (Abb.)  <b>52982</b> B 270,0 (90/90/90), T 40,3 cm</p> <p><b>52983</b> B 225,0 (75/75/75), T 49,9 cm  <b>52984</b> B 270,0 (90/90/90), T 49,9 cm</p> <p><b>Hängesideboard 1,5 R</b>                  4 Türen, 2 Einlegeböden, 2 Schubkästen, 1 Gerätenische mit Klappe                  H 61,8 cm</p> <p>Schubkasteneinteilung siehe Seite 87.                  Vollauszug siehe Seite 85.</p>		

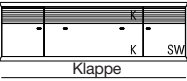
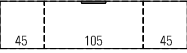
## Vorschläge

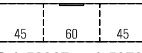
auch spiegelbildlich möglich = BestNr. mit G ergänzen z. B. 6634/G)

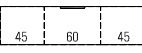
Bei Planungen berücksichtigen Sie bitte einen seitlichen Profilüberstand von je 2,0 cm  
PSI Weitere Informationen siehe Zusatzliste „Zubehör im Detail“.

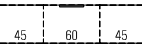
	BestNr. / Maße Beschreibung	PG 1	PG 2
  	<p><b>52842</b> B 195,0 (45/105/45), T 49,9 cm (Abb.)  <b>52843</b> B 210,0 (45/120/45), T 49,9 cm  <b>52844</b> B 225,0 (45/135/45), T 49,9 cm</p> <p><b>Hängesideboard 1,5 R</b>            1 Tür inkl. Akustikblende, 1 Einlegeboden,            1 Tür inkl. Akustikblende und akustikwirksamer Innenausstattung,            1 Klappe,            1 Soundbarfach mit Akustikblende inkl. Push to open und            akustikwirksamer Innenausstattung            H 61,8 cm</p>		
  <p>Bei 52967 und 52785 hat jede/r Klappe/Schubkasten 2 Griffe.</p>	<p><b>52962</b> B 150,0 (45/60/45), T 40,3 cm (Abb.)  <b>52963</b> B 165,0 (45/75/45), T 40,3 cm  <b>52964</b> B 180,0 (45/90/45), T 40,3 cm  <b>52965</b> B 195,0 (45/105/45), T 40,3 cm  <b>52966</b> B 210,0 (45/120/45), T 40,3 cm  <b>52967</b> B 225,0 (45/135/45), T 40,3 cm</p> <p><b>52780</b> B 150,0 (45/60/45), T 49,9 cm  <b>52781</b> B 165,0 (45/75/45), T 49,9 cm  <b>52782</b> B 180,0 (45/90/45), T 49,9 cm  <b>52783</b> B 195,0 (45/105/45), T 49,9 cm  <b>52784</b> B 210,0 (45/120/45), T 49,9 cm  <b>52785</b> B 225,0 (45/135/45), T 49,9 cm</p> <p><b>Sideboard 1,5 R</b>            2 Türen, 2 Einlegeböden, 1 Gerätenische mit Klappe, 2 Schubkästen            H 61,8 cm</p> <p><b>1 x 8189</b> Infrarot Repeater</p>		
  <p>Bei 55019, 55020, 55024 und 55025 hat jede Schubkastenfront 2 Griffe.</p>	<p><b>55016</b> B 150,0 (45/60/45), T 40,3 cm (Abb.)  <b>55017</b> B 165,0 (45/75/45), T 40,3 cm  <b>55018</b> B 180,0 (45/90/45), T 40,3 cm  <b>55019</b> B 195,0 (45/105/45), T 40,3 cm  <b>55020</b> B 210,0 (45/120/45), T 40,3 cm</p> <p><b>55021</b> B 150,0 (45/60/45), T 49,9 cm  <b>55022</b> B 165,0 (45/75/45), T 49,9 cm  <b>55023</b> B 180,0 (45/90/45), T 49,9 cm  <b>55024</b> B 195,0 (45/105/45), T 49,9 cm  <b>55025</b> B 210,0 (45/120/45), T 49,9 cm</p> <p><b>Sideboard 1,5 R</b>            2 Türen, 2 Einlegeböden, 1 GerätNische,            2 Schubkästen            H 61,8 cm</p>		
 	<p><b>52930</b> B 150,0 (45/60/45), T 40,3 cm (Abb.)  <b>52931</b> B 165,0 (45/75/45), T 40,3 cm  <b>52932</b> B 180,0 (45/90/45), T 40,3 cm</p> <p><b>52791</b> B 150,0 (45/60/45), T 49,9 cm  <b>52792</b> B 165,0 (45/75/45), T 49,9 cm  <b>52793</b> B 180,0 (45/90/45), T 49,9 cm</p> <p><b>Sideboard 1,5 R</b>            2 Türen, 2 Einlegeböden, 1 Schubkasten,            1 Zwischenbauboden (nicht verstellbar)            H 61,8 cm</p> <p>LEGerätenischenbeleuchtung siehe Seite 89.</p>		

## Vorschläge

auch spiegelbildlich möglich = BestNr. mit G ergänzen z. B. 6634/G

Bei Planungen berücksichtigen Sie bitte einen seitlichen Profilüberstand von je 2,0 cm  
PSI Weitere Informationen siehe Zusatzliste „Zubehör im Detail“.

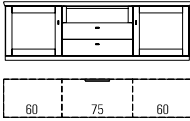
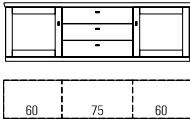
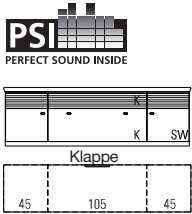
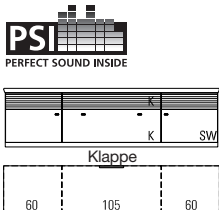
	BestNr. / Maße Beschreibung	PG 1	PG 2
 <p>Bei 55029, 55030, 55034 und 55035 hat jede Schubkastenfront 2 Griffe.</p>	<p><b>55026</b> B 180,0 (60/60/60), T 40,3 cm  <b>55027</b> B 195,0 (60/75/60), T 40,3 cm (Abb.)  <b>55028</b> B 210,0 (60/90/60), T 40,3 cm  <b>55029</b> B 225,0 (60/105/60), T 40,3 cm  <b>55030</b> B 240,0 (60/120/60), T 40,3 cm</p> <p><b>55031</b> B 180,0 (60/60/60), T 49,9 cm  <b>55032</b> B 195,0 (60/75/60), T 49,9 cm  <b>55033</b> B 210,0 (60/90/60), T 49,9 cm  <b>55034</b> B 225,0 (60/105/60), T 49,9 cm  <b>55035</b> B 240,0 (60/120/60), T 49,9 cm</p> <p><b>Sideboard 1,5 R</b>                  2 Türen mit Holzfüllung, 2 Einlegeböden,                  2 Schubkästen, 1 GerätNische                  H 61,8 cm</p>		
 <p>Bei 5898 und 6609 hat jeder Schubkasten 2 Griffe.</p>	<p><b>5894</b> B 165,0 (60/45/60), T 40,3 cm  <b>5895</b> B 180,0 (60/60/60), T 40,3 cm  <b>5896</b> B 195,0 (60/75/60), T 40,3 cm (Abb.)  <b>5897</b> B 210,0 (60/90/60), T 40,3 cm  <b>5898</b> B 240,0 (60/120/60), T 40,3 cm</p> <p><b>5899</b> B 165,0 (60/45/60), T 49,9 cm  <b>5978</b> B 180,0 (60/60/60), T 49,9 cm  <b>6065</b> B 195,0 (60/75/60), T 49,9 cm  <b>6600</b> B 210,0 (60/90/60), T 49,9 cm  <b>6609</b> B 240,0 (60/120/60), T 49,9 cm</p> <p><b>Sideboard 1,5 R</b>                  2 Türen mit Holzfüllung, 2 Einlegeböden, 3 Schubkästen                  H 61,8 cm</p> <p>Schubkasteneinteilung siehe Seite 87.                  Vollauszug siehe Seite 85.</p>		
 <p>Bei 52836, 52837, 52838, 52839, 52840, 52841, 52842 hat jeder Schubkasten 2 Griffe.</p>	<p><b>52836</b> B 195,0 (45/105/45), T 49,9 cm (Abb.)  <b>52837</b> B 210,0 (45/120/45), T 49,9 cm  <b>52838</b> B 225,0 (45/135/45), T 49,9 cm</p> <p><b>Sideboard 1,5 R</b>                  1 Tür inkl. Akustikblende, 1 Einlegeboden,                  1 Tür inkl. Akustikblende und akustikwirksamer Innenausstattung,                  1 Klappe,                  1 Soundbarfach mit Akustikblende inkl. Push to open und                  akustikwirksamer Innenausstattung                  H 61,8 cm</p> <p><b>1 x 92134</b> Infrarot Repeater (1 Empfänger / 2 Sender)</p>		
 <p>Bei 52839, 52840, 52841, 52842 hat jeder Schubkasten 2 Griffe.</p>	<p><b>52839</b> B 225,0 (60/105/60), T 49,9 cm (Abb.)  <b>52840</b> B 240,0 (60/120/60), T 49,9 cm  <b>52841</b> B 255,0 (60/135/60), T 49,9 cm</p> <p><b>Sideboard 1,5 R</b>                  1 Tür inkl. Akustikblende, 1 Einlegeboden,                  1 Tür inkl. Akustikblende und akustikwirksamer Innenausstattung,                  1 Klappe,                  1 Soundbarfach mit Akustikblende inkl. Push to open und                  akustikwirksamer Innenausstattung                  H 61,8 cm</p> <p><b>1 x 92134</b> Infrarot Repeater (1 Empfänger / 2 Sender)</p>		

## Vorschläge



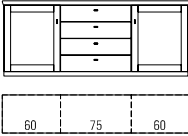
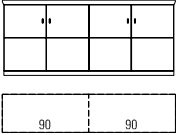
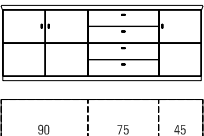
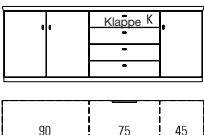



(auch spiegelbildlich möglich = BestNr. mit G ergänzen z. B. 6634/G)

	BestNr. / Maße Beschreibung	PG 1	PG 2
 <p>Bei 6644 und 2584 hat jeder Schubkasten 2 Griffe.</p>	<p><b>4317</b> B 165,0 (60/45/60), T 40,3 cm  <b>4400</b> B 180,0 (60/60/60), T 40,3 cm  <b>4318</b> B 195,0 (60/75/60), T 40,3 cm (Abb.)  <b>4319</b> B 210,0 (60/90/60), T 40,3 cm  <b>6644</b> B 240,0 (60/120/60), T 40,3 cm</p> <p><b>4320</b> B 165,0 (60/45/60), T 49,9 cm  <b>4321</b> B 180,0 (60/60/60), T 49,9 cm  <b>4322</b> B 195,0 (60/75/60), T 49,9 cm  <b>4323</b> B 210,0 (60/90/60), T 49,9 cm  <b>2584</b> B 240,0 (60/120/60), T 49,9 cm</p> <p><b>Sideboard 2 R</b>                  2 Türen mit Holzfüllung, 2 Einlegeböden, 4 Schubkästen                  H 79,4 cm</p> <p>Schubkasteneinteilung siehe Seite 87.                  Vollauszug siehe Seite 85.</p>		
	<p><b>51089</b> B 180,0 (90/90), T 40,3 cm (Abb.)  <b>51094</b> B 180,0 (90/90), T 49,9 cm</p> <p><b>Sideboard 2 R</b>                  4 Türen, 2 Einlegeböden                  H 79,4 cm</p>		
	<p><b>51139</b> B 180,0 (90/45/45), T 40,3 cm  <b>51140</b> B 195,0 (90/60/45), T 40,3 cm  <b>51141</b> B 210,0 (90/75/45), T 40,3 cm (Abb.)  <b>51142</b> B 225,0 (90/90/45), T 40,3 cm</p> <p><b>51143</b> B 180,0 (90/45/45), T 49,9 cm  <b>51144</b> B 195,0 (90/60/45), T 49,9 cm  <b>51145</b> B 210,0 (90/75/45), T 49,9 cm  <b>51146</b> B 225,0 (90/90/45), T 49,9 cm</p> <p><b>Sideboard 2 R</b>                  3 Türen, 2 Einlegeböden, 4 Schubkästen                  H 79,4 cm</p> <p>Schubkasteneinteilung siehe Seite 87.                  Vollauszug siehe Seite 85.</p>		
	<p><b>52938</b> B 195,0 (90/60/45), T 40,3 cm  <b>52939</b> B 210,0 (90/75/45), T 40,3 cm (Abb.)  <b>52940</b> B 225,0 (90/90/45), T 40,3 cm</p> <p><b>52800</b> B 195,0 (90/60/45), T 49,9 cm  <b>52801</b> B 210,0 (90/75/45), T 49,9 cm  <b>52802</b> B 225,0 (90/90/45), T 49,9 cm</p> <p><b>Sideboard 2 R</b>                  3 Türen, 2 Einlegeböden, 1 Gerätenische mit Klappe, 3 Schubkästen                  H 79,4 cm</p> <p><b>1 x 8189</b> Infrarot Repeater</p>		

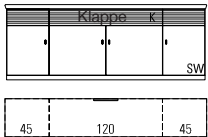
## Vorschläge

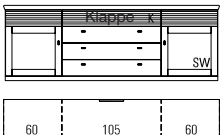
auch spiegelbildlich möglich = BestNr. mit G ergänzen z. B. 6634/G

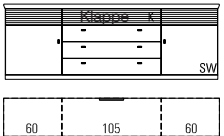
Bei Planungen berücksichtigen Sie bitte einen seitlichen Profilüberstand von je 2,0 cm  
PSI Weitere Informationen siehe Zusatzliste „Zubehör im Detail“.

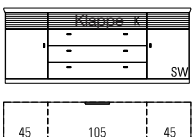
	BestNr. / Maße Beschreibung	PG 1	PG 2
 	<p><b>52941</b> B 210,0 (45/120/45), T 40,3 cm (Abb.)  <b>52942</b> B 240,0 (60/120/60), T 40,3 cm  <b>52849</b> B 210,0 (45/120/45), T 49,9 cm  <b>52850</b> B 240,0 (60/120/60), T 49,9 cm</p> <p><b>Sideboard 2 R</b>            1 Tür inkl. Akustikblende, 1 Einlegeboden,            1 Tür inkl. Akustikblende und akustikwirksamer Innenausstattung,            2 Türen, 2 Einlegeböden,            1 Soundbarfach mit Akustikblende inkl. Push to open und akustikwirksamer Innenausstattung            H 79,4 cm</p> <p><b>1 x 8189</b> Infrarot Repeater            (zur Übertragung des Infrarotsignals der Fernbedienung in das Klappenelement)  <b>1 x 92134</b> Infrarot Repeater (1 Empfänger / 2 Sender)            (bei Geräteunterbringung im linken Türelement)  <b>1 x 92125</b> Subwoofer Zubehör            (Subwoofer im rechten Türelement)</p>		
 	<p><b>52943</b> B 225,0 (60/105/60), T 40,3 cm (Abb.)  <b>52944</b> B 240,0 (60/120/60), T 40,3 cm  <b>52945</b> B 255,0 (60/135/60), T 40,3 cm  <b>52851</b> B 225,0 (60/105/60), T 49,9 cm  <b>52852</b> B 240,0 (60/120/60), T 49,9 cm  <b>52853</b> B 255,0 (60/135/60), T 49,9 cm</p> <p><b>Sideboard 2 R</b>            1 Tür mit Holzfüllung inkl. Akustikblende, 1 Einlegeboden,            1 Tür mit Holzfüllung inkl. Akustikblende und akustikwirksamer Innenausstattung,            3 Schubkästen,            1 Soundbarfach mit Akustikblende inkl. Push to open und akustikwirksamer Innenausstattung            H 79,4 cm</p> <p><b>1 x 8189</b> Infrarot Repeater</p>		
 	<p><b>52946</b> B 225,0 (60/105/60), T 40,3 cm (Abb.)  <b>52947</b> B 240,0 (60/120/60), T 40,3 cm  <b>52948</b> B 255,0 (60/135/60), T 40,3 cm  <b>52854</b> B 225,0 (60/105/60), T 49,9 cm  <b>52855</b> B 240,0 (60/120/60), T 49,9 cm  <b>52856</b> B 255,0 (60/135/60), T 49,9 cm</p> <p><b>Sideboard 2 R</b>            1 Tür inkl. Akustikblende, 1 Einlegeboden,            1 Tür mit inkl. Akustikblende und akustikwirksamer Innenausstattung,            3 Schubkästen,            1 Soundbarfach mit Akustikblende inkl. Push to open und akustikwirksamer Innenausstattung            H 79,4 cm</p> <p><b>1 x 8189</b> Infrarot Repeater</p>		
 	<p><b>52949</b> B 195,0 (45/105/45), T 40,3 cm (Abb.)  <b>52950</b> B 210,0 (45/120/45), T 40,3 cm  <b>52951</b> B 225,0 (45/135/45), T 40,3 cm  <b>52857</b> B 195,0 (45/105/45), T 49,9 cm  <b>52858</b> B 210,0 (45/120/45), T 49,9 cm  <b>52859</b> B 225,0 (45/135/45), T 49,9 cm</p> <p><b>Sideboard 2 R</b>            1 Tür inkl. Akustikblende, 1 Einlegeboden,            1 Tür inkl. Akustikblende und akustikwirksamer Innenausstattung,            3 Schubkästen,            1 Soundbarfach mit Akustikblende inkl. Push to open und akustikwirksamer Innenausstattung            H 79,4 cm</p> <p><b>1 x 8189</b> Infrarot Repeater</p>		

## Vorschläge

auch spiegelbildlich möglich = BestNr. mit G ergänzen z. B. 6634/G)

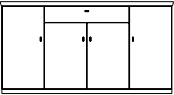
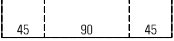
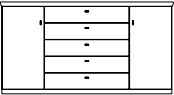
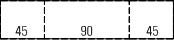
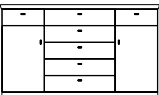
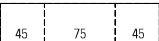
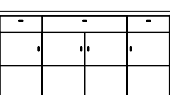
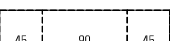
	BestNr. / Maße Beschreibung	PG 1	PG 2
 	<p><b>52803</b> B 165,0 (45/75/45), T 40,3 cm  <b>52804</b> B 180,0 (45/90/45), T 40,3 cm (Abb.)  <b>52805</b> B 165,0 (45/75/45), T 49,9 cm  <b>52806</b> B 180,0 (45/90/45), T 49,9 cm</p> <p><b>Sideboard 2,5 R</b>            4 Türen, 5 Einlegeböden, 1 Schubkasten            H 97,0 cm</p> <p>Schubkasteneinteilung siehe Seite 87.</p>		
  <p>Bei 52811 und 52816 hat jeder Schubkasten 2 Griffe.</p>	<p><b>52807</b> B 135,0 (45/45/45), T 40,3 cm  <b>52808</b> B 150,0 (45/60/45), T 40,3 cm  <b>52809</b> B 165,0 (45/75/45), T 40,3 cm  <b>52810</b> B 180,0 (45/90/45), T 40,3 cm (Abb.)  <b>52811</b> B 210,0 (45/120/45), T 40,3 cm</p> <p><b>52812</b> B 135,0 (45/45/45), T 49,9 cm  <b>52813</b> B 150,0 (45/60/45), T 49,9 cm  <b>52814</b> B 165,0 (45/75/45), T 49,9 cm  <b>52815</b> B 180,0 (45/90/45), T 49,9 cm  <b>52816</b> B 210,0 (45/120/45), T 49,9 cm</p> <p><b>Sideboard 2,5 R</b>            2 Türen, 4 Einlegeböden, 5 Schubkästen            H 97,0 cm</p> <p>Schubkasteneinteilung siehe Seite 87.</p>		
 	<p><b>52872</b> B 150,0 (45/60/45), T 40,3 cm  <b>52873</b> B 165,0 (45/75/45), T 40,3 cm (Abb.)  <b>52874</b> B 180,0 (45/90/45), T 40,3 cm</p> <p><b>52875</b> B 150,0 (45/60/45), T 49,9 cm  <b>52876</b> B 165,0 (45/75/45), T 49,9 cm  <b>52877</b> B 180,0 (45/90/45), T 49,9 cm</p> <p><b>Sideboard 2,5 R</b>            2 Türen, 2 Einlegeböden, 7 Schubkästen            H 97,0 cm</p> <p>Schubkasteneinteilung siehe Seite 87.</p>		
 	<p><b>52985</b> B 165,0 (45/75/45), T 40,3 cm  <b>52986</b> B 180,0 (45/90/45), T 40,3 cm (Abb.)</p> <p><b>52987</b> B 165,0 (45/75/45), T 49,9 cm  <b>52988</b> B 180,0 (45/90/45), T 49,9 cm</p> <p><b>Sideboard 2,5 R</b>            4 Türen, 3 Einlegeböden, 3 Schubkästen            H 97,0 cm</p> <p>Schubkasteneinteilung siehe Seite 87.</p>		

## Vorschläge

auch spiegelbildlich möglich = BestNr. mit G ergänzen z. B. 6634/G

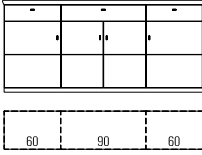
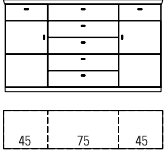
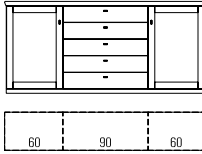
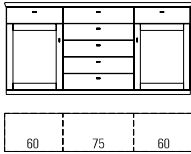
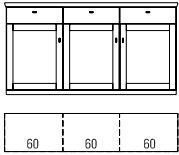
	BestNr. / Maße Beschreibung	PG 1	PG 2
	<p><b>52989</b> B 195,0 (60/75/60), T 40,3 cm  <b>52990</b> B 210,0 (60/90/60), T 40,3 cm (Abb.)  <b>52991</b> B 195,0 (60/75/60), T 49,9 cm  <b>52992</b> B 210,0 (60/90/60), T 49,9 cm</p> <p><b>Sideboard 2,5 R</b>            4 Türen, 3 Einlegeböden, 3 Schubkästen            H 97,0 cm</p> <p>Schubkasteneinteilung siehe Seite 87.</p>		
	<p><b>52866</b> B 150,0 (45/60/45), T 40,3 cm  <b>52867</b> B 165,0 (45/75/45), T 40,3 cm (Abb.)  <b>52868</b> B 180,0 (45/90/45), T 40,3 cm  <b>52869</b> B 150,0 (45/60/45), T 49,9 cm  <b>52870</b> B 165,0 (45/75/45), T 49,9 cm  <b>52871</b> B 180,0 (45/90/45), T 49,9 cm</p> <p><b>Sideboard 2,5 R</b>            2 Türen, 2 Einlegeböden, 7 Schubkästen            H 97,0 cm</p> <p>Schubkasteneinteilung siehe Seite 87.</p>		
 <p>Bei 52821 und 52826 hat jeder Schubkasten 2 Griffe.</p>	<p><b>52817</b> B 165,0 (60/45/60), T 40,3 cm  <b>52818</b> B 180,0 (60/60/60), T 40,3 cm  <b>52819</b> B 195,0 (60/75/60), T 40,3 cm  <b>52820</b> B 210,0 (60/90/60), T 40,3 cm (Abb.)  <b>52821</b> B 240,0 (60/120/60), T 40,3 cm  <b>52822</b> B 165,0 (60/45/60), T 49,9 cm  <b>52823</b> B 180,0 (60/60/60), T 49,9 cm  <b>52824</b> B 195,0 (60/75/60), T 49,9 cm  <b>52825</b> B 210,0 (60/90/60), T 49,9 cm  <b>52826</b> B 240,0 (60/120/60), T 49,9 cm</p> <p><b>Sideboard 2,5 R</b>            2 Türen mit Holzfüllung, 4 Einlegeböden, 5 Schubkästen            H 97,0 cm</p> <p>Schubkasteneinteilung siehe Seite 87.</p>		
	<p><b>52956</b> B 180,0 (60/60/60), T 40,3 cm  <b>52957</b> B 195,0 (60/75/60), T 40,3 cm (Abb.)  <b>52958</b> B 210,0 (60/90/60), T 40,3 cm  <b>52959</b> B 180,0 (60/60/60), T 49,9 cm  <b>52960</b> B 195,0 (60/75/60), T 49,9 cm  <b>52961</b> B 210,0 (60/90/60), T 49,9 cm</p> <p><b>Sideboard 2,5 R</b>            2 Türen mit Holzfüllung, 2 Einlegeböden, 7 Schubkästen            H 97,0 cm</p> <p>Schubkasteneinteilung siehe Seite 87.</p>		
	<p><b>4405</b> B 180,0 (60/60/60), T 40,3 cm (Abb.)  <b>4331</b> B 180,0 (60/60/60), T 49,9 cm</p> <p><b>Sideboard 2,5 R</b>            3 Türen mit Holzfüllung, 3 Einlegeböden, 3 Schubkästen            H 97,0 cm</p> <p>Schubkasteneinteilung siehe Seite 87.            Vollauszug siehe Seite 85.</p>		

## Vorschläge

auch spiegelbildlich möglich = BestNr. mit G ergänzen z. B. 6634/G)

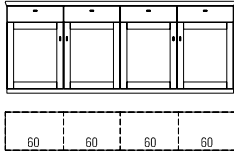
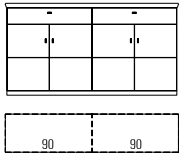
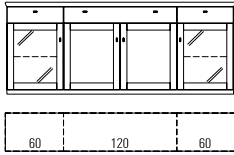
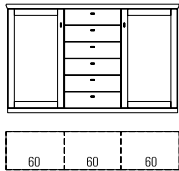
	BestNr. / Maße Beschreibung	PG 1	PG 2
	<p><b>52829</b> B 240,0 (60/60/60/60), T 40,3 cm (Abb.)  <b>52830</b> B 240,0 (60/60/60/60), T 49,9 cm  <b>Sideboard 2,5 R</b>                      4 Türen mit Holzfüllung, 4 Einlegeböden, 4 Schubkästen                      H 97,0 cm</p> <p>Schubkasteneinteilung siehe Seite 87.                      Vollauszug siehe Seite 85.</p>		
	<p><b>51151</b> B 180,0 (90/90), T 40,3 cm (Abb.)  <b>51152</b> B 180,0 (90/90), T 49,9 cm  <b>Sideboard 2,5 R</b>                      4 Türen, 2 Einlegeböden, 2 Schubkästen                      H 97,0 cm</p> <p>Schubkasteneinteilung siehe Seite 87.                      Vollauszug siehe Seite 85.</p>		
	<p><b>52954</b> B 240,0 (60/120/60), T 40,3 cm (Abb.)  <b>52955</b> B 240,0 (60/120/60), T 49,9 cm  <b>Sideboard 2,5 R</b>                      2 Türen mit Glasfüllung, 2 Glaseinlegeböden, 2 Türen mit Holzfüllung,                      2 Einlegeböden, 3 Schubkästen                      H 97,0 cm</p> <p><b>1 x 8943</b> 2er Set LEStrahler  <b>2 x 4574</b> 1er Set LEGlaskantenbel. (Point) B 60 cm  <b>2 x 92466</b> Indirekte LEKorpusbeleuchtung 2 R  <b>2 x 4582</b> Spiegelrückwand 2 R / B 60 cm                      Schubkasteneinteilung siehe Seite 87.                      Vollauszug siehe Seite 85.                      Funkfernbedienung siehe Seite 88.</p>	à à à	à à à
	<p><b>2557</b> B 165,0 (60/45/60), T 40,3 cm  <b>2558</b> B 180,0 (60/60/60), T 40,3 cm (Abb.)  <b>2559</b> B 195,0 (60/75/60), T 40,3 cm  <b>2560</b> B 210,0 (60/90/60), T 40,3 cm  <b>2561</b> B 165,0 (60/45/60), T 49,9 cm  <b>2562</b> B 180,0 (60/60/60), T 49,9 cm  <b>2563</b> B 195,0 (60/75/60), T 49,9 cm  <b>2564</b> B 210,0 (60/90/60), T 49,9 cm  <b>Highboard 3 R</b>                      2 Türen mit Holzfüllung, 4 Einlegeböden, 6 Schubkästen                      H 114,6 cm</p> <p>Schubkasteneinteilung siehe Seite 87.                      Vollauszug siehe Seite 85.</p>		

**Vorschläge**

Bei Planungen berücksichtigen Sie bitte einen seitlichen Profilüberstand von je 2,0 cm

auch spiegelbildlich möglich = BestNr. mit G ergänzen z. B. 6634/G

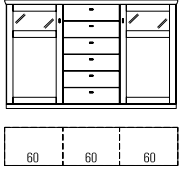
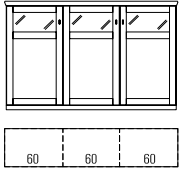
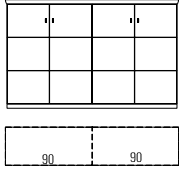
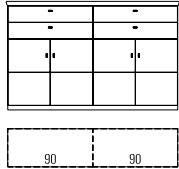
	BestNr. / Maße Beschreibung	PG 1	PG 2
	<p><b>4341</b> B 165,0 (60/45/60), T 40,3 cm  <b>4421</b> B 180,0 (60/60/60), T 40,3 cm (Abb.)  <b>4342</b> B 195,0 (60/75/60), T 40,3 cm  <b>4343</b> B 210,0 (60/90/60), T 40,3 cm  <b>4344</b> B 165,0 (60/45/60), T 49,9 cm  <b>4345</b> B 180,0 (60/60/60), T 49,9 cm  <b>4346</b> B 195,0 (60/75/60), T 49,9 cm  <b>4347</b> B 210,0 (60/90/60), T 49,9 cm</p> <p><b>Highboard 3 R</b>                  2 Türen mit Gla und Holzfüllung, 2 Einlegeböden, 6 Schubkästen                  H 114,6 cm</p> <p><b>1 x 8943</b> 2er Set LEStrahler  <b>2 x 92464</b> Indirekte LEKorpusbeleuchtung 1 R  <b>2 x 4581</b> Spiegelrückwand 1 R / B 60 cm                  Schubkasteneinteilung siehe Seite 87.                  Vollauszug siehe Seite 85.                  Funkfernbedienung siehe Seite 88.</p>	à	à
	<p><b>4406</b> B 180,0 (60/60/60), T 40,3 cm (Abb.)  <b>4340</b> B 180,0 (60/60/60), T 49,9 cm</p> <p><b>Highboard 3 R</b>                  3 Türen mit Gla und Holzfüllung, 3 Einlegeböden                  H 114,6 cm</p> <p><b>1 x 8944</b> 3er Set LEStrahler  <b>3 x 92464</b> Indirekte LEKorpusbeleuchtung 1 R  <b>3 x 4581</b> Spiegelrückwand 1 R / B 60 cm  <b>1 x 8375</b> 4er Set Innenschubkästen B 60 cm (hinter Türen)                  Funkfernbedienung siehe Seite 88.</p>	à	à
	<p><b>51157</b> B 180,0 (90/90), T 40,3 cm (Abb.)  <b>51158</b> B 180,0 (90/90), T 49,9 cm</p> <p><b>Highboard 3 R</b>                  4 Türen, 4 Einlegeböden                  H 114,6 cm</p>		
	<p><b>51163</b> B 180,0 (90/90), T 40,3 cm (Abb.)  <b>51164</b> B 180,0 (90/90), T 49,9 cm</p> <p><b>Highboard 3 R</b>                  4 Türen, 2 Einlegeböden, 4 Schubkästen                  H 114,6 cm</p> <p>Schubkasteneinteilung siehe Seite 87.                  Vollauszug siehe Seite 85.</p>		

## Vorschläge

auch spiegelbildlich möglich = BestNr. mit G ergänzen z. B. 6634/G)

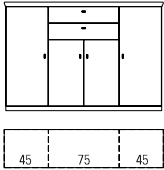
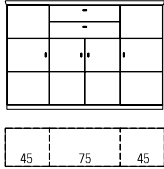
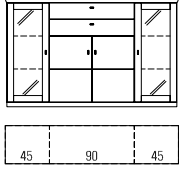
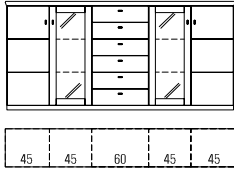
	BestNr. / Maße Beschreibung	PG 1	PG 2
	<p><b>52882</b> B 165,0 (45/75/45), T 40,3 cm (Abb.)  <b>52883</b> B 180,0 (45/90/45), T 40,3 cm  <b>52884</b> B 165,0 (45/75/45), T 49,9 cm  <b>52885</b> B 180,0 (45/90/45), T 49,9 cm</p> <p><b>Highboard 3 R</b>            4 Türen, 5 Einlegeböden, 2 Schubkästen            H 114,6 cm</p> <p>Schubkasteneinteilung siehe Seite 87.</p>		
	<p><b>52878</b> B 165,0 (45/75/45), T 40,3 cm (Abb.)  <b>52879</b> B 180,0 (45/90/45), T 40,3 cm  <b>52880</b> B 165,0 (45/75/45), T 49,9 cm  <b>52881</b> B 180,0 (45/90/45), T 49,9 cm</p> <p><b>Highboard 3 R</b>            4 Türen, 5 Einlegeböden, 2 Schubkästen            H 114,6 cm</p> <p>Schubkasteneinteilung siehe Seite 87.</p>		
	<p><b>51159</b> B 180,0 (45/90/45), T 40,3 cm (Abb.)  <b>51160</b> B 210,0 (60/90/60), T 40,3 cm  <b>51161</b> B 180,0 (45/90/45), T 49,9 cm  <b>51162</b> B 210,0 (60/90/60), T 49,9 cm</p> <p><b>Highboard 3 R</b>            2 Türen, 1 Einlegeboden, 2 Schubkästen,            2 Türen mit Glasfüllung, 4 Glaseinlegeböden            H 114,6 cm</p> <p><b>1 x 8943</b> 2er Set LEStrahler  <b>2 x 8028</b> 2er Set LEGlaskantenbel. (Point) B 45 cm  <b>2 x 4575</b> 2er Set LEGlaskantenbel. (Point) B 60 cm  <b>2 x 92468</b> Indirekte LEKorpusbeleuchtung 3 R  <b>2 x 8045</b> Spiegelrückwand 3 R / B 45 cm  <b>2 x 4583</b> Spiegelrückwand 3 R / B 60 cm            Schubkasteneinteilung siehe Seite 87.            Vollauszug siehe Seite 85.            Funkfernbedienung siehe Seite 88.</p>	<p>à à à à à</p>	<p>à à à à à</p>
	<p><b>51153</b> B 225,0 (45/45/45/45/45), T 40,3 cm  <b>51154</b> B 240,0 (45/45/60/45/45), T 40,3 cm (Abb.)  <b>51155</b> B 225,0 (45/45/45/45/45), T 49,9 cm  <b>51156</b> B 240,0 (45/45/60/45/45), T 49,9 cm</p> <p><b>Highboard 3 R</b>            2 Türen, 4 Einlegeböden, 6 Schubkästen,            2 Türen mit Glasfüllung, 4 Glaseinlegeböden            H 114,6 cm</p> <p><b>1 x 8943</b> 2er Set LEStrahler  <b>2 x 8028</b> 2er Set LEGlaskantenbel. (Point) B 45 cm  <b>2 x 92468</b> Indirekte LEKorpusbeleuchtung 3 R  <b>2 x 8045</b> Spiegelrückwand 3 R / B 45 cm            Schubkasteneinteilung siehe Seite 87.            Vollauszug siehe Seite 85.            Funkfernbedienung siehe Seite 88.</p>	<p>à à à</p>	<p>à à à</p>

**Vorschläge**

auch spiegelbildlich möglich = BestNr. mit G ergänzen z. B. 6634/G

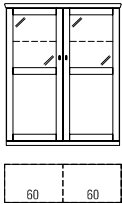
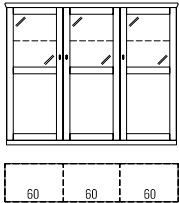
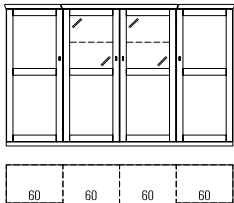
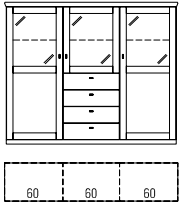
	BestNr. / Maße Beschreibung	PG 1	PG 2
	<p><b>4423</b> B 120,0 (60/60), T 40,3 cm (Abb.)</p> <p><b>4349</b> B 120,0 (60/60), T 49,9 cm</p> <p><b>Highboard 4 R</b> 2 Türen mit Gla und Holzfüllung, 2 Einlegeböden, 2 Glaseinlegeböden H 149,8 cm</p> <p><b>1 x 8943</b> 2er Set LEStrahler  <b>2 x 4574</b> 1er Set LEGlaskantenbel. (Point) B 60 cm  <b>2 x 92466</b> Indirekte LEKorpusbeleuchtung 2 R  <b>2 x 4582</b> Spiegelrückwand 2 R / B 60 cm  <b>1 x 8375</b> 4er Set Innenschubkästen B 60 cm (hinter Türen)                      Funkfernbedienung siehe Seite 88.</p>	à à à	à à à
	<p><b>6645</b> B 180,0 (60/60/60), T 40,3 cm (Abb.)</p> <p><b>6646</b> B 180,0 (60/60/60), T 49,9 cm</p> <p><b>Highboard 4 R</b> 3 Türen mit Gla und Holzfüllung, 3 Einlegeböden, 3 Glaseinlegeböden H 149,8 cm</p> <p><b>1 x 8944</b> 3er Set LEStrahler  <b>3 x 4574</b> 1er Set LEGlaskantenbel. (Point) B 60 cm  <b>3 x 92466</b> Indirekte LEKorpusbeleuchtung 2 R  <b>3 x 4582</b> Spiegelrückwand 2 R / B 60 cm  <b>1 x 8375</b> 4er Set Innenschubkästen B 60 cm (hinter Türen)                      Funkfernbedienung siehe Seite 88.</p>	à à à	à à à
	<p><b>52865</b> B 240,0 (60/60/60/60), T 49,9 cm</p> <p><b>Highboard 4 R</b> 2 Türen mit Holzfüllung, 2 Türen mit Gla und Holzfüllung, 8 Einlegeböden, 2 Glaseinlegeböden, H 149,8 cm</p> <p><b>1 x 8943</b> 2er Set LEStrahler  <b>2 x 4574</b> 1er Set LEGlaskantenbel. (Point) B 60 cm  <b>2 x 92466</b> Indirekte LEKorpusbeleuchtung 2 R  <b>2 x 4582</b> Spiegelrückwand 2 R / B 60 cm  <b>1 x 8375</b> 4er Set Innenschubkästen B 60 cm (hinter Türen)                      Funkfernbedienung siehe Seite 88.</p>	(VZ)	(VZ)
	<p><b>4407</b> B 180,0 (60/60/60), T 40,3 cm (Abb.)</p> <p><b>4348</b> B 180,0 (60/60/60), T 49,9 cm</p> <p><b>Highboard 4 R</b> 2 Türen mit Gla und Holzfüllung, 1 Tür mit Glasfüllung, 2 Einlegeböden, 3 Glaseinlegeböden, 4 Schubkästen H 149,8 cm</p> <p><b>1 x 8944</b> 3er Set LEStrahler  <b>3 x 4574</b> 1er Set LEGlaskantenbel. (Point) B 60 cm  <b>3 x 92466</b> Indirekte LEKorpusbeleuchtung 2 R  <b>3 x 4582</b> Spiegelrückwand 2 R / B 60 cm                      Schubkasteneinteilung siehe Seite 87.                      Vollauszug siehe Seite 85.                      Funkfernbedienung siehe Seite 88.</p>	à à à	à à à

## Vorschläge

auch spiegelbildlich möglich = BestNr. mit G ergänzen z. B. 6634/G)

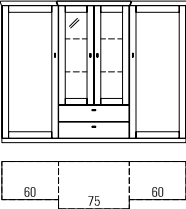
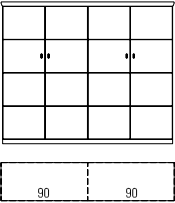
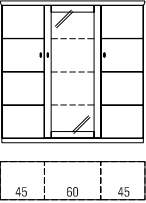
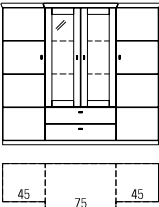
	BestNr. / Maße Beschreibung	PG 1	PG 2
	<p><b>52886</b> B 195,0 (60/75/60) cm (Abb.)  <b>52887</b> B 210,0 (60/90/60) cm</p> <p><b>Highboard 4 R</b>                  2 Türen mit Holzfüllung, 6 Einlegeböden, 2 Schubkästen,                  2 Türen mit Glasfüllung, 2 Glaseinlegeböden                  H 149,8, T 49,9 cm</p> <p><b>1 x 8943</b> 2er Set LEStrahler  <b>1 x 8030</b> 2er Set LEGlaskantenbel. (Point) B 75 cm  <b>1 x 92468</b> Indirekte LEKorpusbeleuchtung 3 R  <b>1 x 8047</b> Spiegelrückwand 3 R / B 75 cm                  Schubkasteneinteilung siehe Seite 87.                  Funkfernbedienung siehe Seite 88.</p>		
	<p><b>51169</b> B 180,0 (90/90), T 40,3 cm (Abb.)  <b>51170</b> B 180,0 (90/90), T 49,9 cm</p> <p><b>Highboard 4 R</b>                  4 Türen, 6 Einlegeböden                  H 149,8 cm</p> <p><b>1 x 8377</b> 4er Set Innenschubkästen B 90 cm (hinter Türen)</p>		
	<p><b>51165</b> B 135,0 (45/45/45), T 40,3 cm  <b>51166</b> B 150,0 (45/60/45), T 40,3 cm (Abb.)</p> <p><b>51167</b> B 135,0 (45/45/45), T 49,9 cm  <b>51168</b> B 150,0 (45/60/45), T 49,9 cm</p> <p><b>Highboard 4 R</b>                  2 Türen, 6 Einlegeböden,                  1 Tür mit Glasfüllung, 3 Glaseinlegeböden                  H 149,8 cm</p> <p><b>1 x 8942</b> 1er Set LEStrahler  <b>1 x 8036</b> 4er Set LEGlaskantenbel. (Point) B 45 cm  <b>1 x 4577</b> 3er Set LEGlaskantenbel. (Point) B 60 cm  <b>1 x 92470</b> Indirekte LEKorpusbeleuchtung 4 R  <b>1 x 8045</b> Spiegelrückwand 3 R / B 45 cm  <b>1 x 4583</b> Spiegelrückwand 3 R / B 60 cm  <b>1 x 8374</b> 4er Set Innenschubkästen B 45 cm (hinter Türen)                  Funkfernbedienung siehe Seite 88.</p>		
	<p><b>52890</b> B 165,0 (45/75/45) cm (Abb.)  <b>52891</b> B 180,0 (45/90/45) cm</p> <p><b>Highboard 4 R</b>                  2 Türen, 6 Einlegeböden, 2 Schubkästen, 2 Türen mit Glasfüllung,                  2 Glaseinlegeböden                  H 149,8, T 49,9 cm</p> <p><b>1 x 8943</b> 2er Set LEStrahler  <b>1 x 8030</b> 2er Set LEGlaskantenbel. (Point) B 75 cm  <b>1 x 92468</b> Indirekte LEKorpusbeleuchtung 3 R  <b>1 x 8047</b> Spiegelrückwand 3 R / B 75 cm                  Schubkasteneinteilung siehe Seite 87.                  Funkfernbedienung siehe Seite 88.</p>		

**Vorschläge**

auch spiegelbildlich möglich = BestNr. mit G ergänzen z. B. 6634/G)

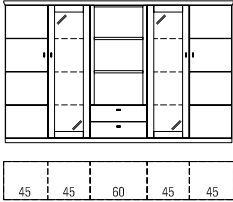
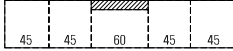
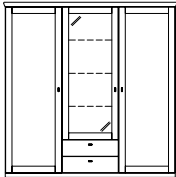
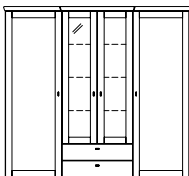
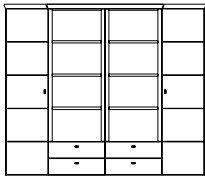
	BestNr. / Maße Beschreibung	PG 1	PG 2
 <p>51090</p>  <p>51187</p>	<p><b>51090</b> B 240,0 (45/45/60/45/45), T 40,3 cm  <b>51187</b> B 240,0 (45/45/60/45/45), T 49,9 cm  <b>Highboard 4 R</b>                  2 Türen, 6 Einlegeböden, 2 Türen mit Glasfüllung,                  6 Glaseinlegeböden, 2 Schubkästen,                  2 Zwischenbauböden (nicht verstellbar)                  H 149,8 cm</p> <p><b>1 x 8943</b> 2er Set LEStrahler  <b>2 x 4576</b> 3er Set LEGlaskantenbel. (Point) B 45 cm  <b>2 x 8059</b> LEHolzbodenbeleuchtung B 60 cm  <b>2 x 92470</b> Indirekte LEKorpusbeleuchtung 4 R  <b>2 x 4584</b> Spiegelrückwand 4 R / B 45 cm                  Schubkasteneinteilung siehe Seite 87.                  Vollauszug siehe Seite 85.                  Funkfernbedienung siehe Seite 88.</p>	<p>à à à à</p>	<p>à à à à</p>
 <p>51091</p>	<p><b>51091</b>  <b>Highboard 5 R</b>                  2 Türen mit Holzfüllung, 8 Einlegeböden, 1 Tür mit Glasfüllung,                  3 Glaseinlegeböden, 2 Schubkästen                  B 180,0 (60/60/60), H 185,0, T 40,3 cm</p> <p><b>1 x 8942</b> 1er Set LEStrahler  <b>1 x 4577</b> 3er Set LEGlaskantenbel. (Point) B 60 cm  <b>1 x 92470</b> Indirekte LEKorpusbeleuchtung 4 R  <b>1 x 4585</b> Spiegelrückwand 4 R / B 60 cm                  Schubkasteneinteilung siehe Seite 87.                  Vollauszug siehe Seite 85.                  Funkfernbedienung siehe Seite 88.</p>		
 <p>52894</p> <p>52895</p>	<p><b>52894</b> B 195,0 (60/75/60) cm (Abb.)  <b>52895</b> B 210,0 (60/90/60) cm  <b>Highboard 5 R</b>                  2 Türen mit Holzfüllung, 8 Einlegeböden, 2 Schubkästen,                  2 Türen mit Glasfüllung, 3 Glaseinlegeböden                  H 185,0, T 49,9 cm</p> <p><b>1 x 8943</b> 2er Set LEStrahler  <b>1 x 8034</b> 3er Set LEGlaskantenbel. (Point) B 75 cm  <b>1 x 92470</b> Indirekte LEKorpusbeleuchtung 4 R  <b>1 x 8051</b> Spiegelrückwand 4 R / B 75 cm                  Schubkasteneinteilung siehe Seite 87.                  Funkfernbedienung siehe Seite 88.</p>		
 <p>52917</p>	<p><b>52917</b> B 210,0 (45/60/60/45) cm  <b>Highboard 5 R</b>                  2 Türen, 8 Einlegeböden, 4 Schubkästen, 6 Böden (nicht verstellbar)                  H 185,0, T 49,9 cm</p> <p><b>6 x 8059</b> LEHolzbodenbeleuchtung B 60 cm                  Funkfernbedienung siehe Seite 88.</p>	<p>à</p>	<p>à</p>

## Vorschläge

auch spiegelbildlich möglich = BestNr. mit G ergänzen z. B. 6634/G)

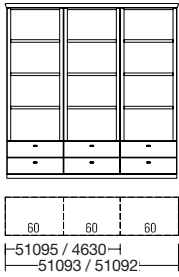
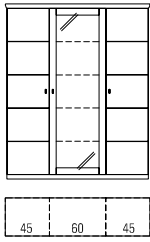
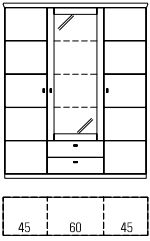
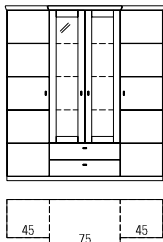
	BestNr. / Maße Beschreibung	PG 1	PG 2
	<p><b>51095</b> B 90,0 (45/45) cm  <b>4630</b> B 120,0 (60/60) cm  <b>51093</b> B 135,0 (45/45/45) cm  <b>51092</b> B 180,0 (60/60/60) cm (Abb.)</p> <p><b>Korpusregal 5 R</b>            4/6 Schubkästen, 6/9 Böden (nicht verstellbar)</p> <p>H 185,0, T 40,3 cm</p> <p><b>4 x 8058</b> LEHolzbodenbeleuchtung B 45 cm (für 51095)  <b>4 x 8059</b> LEHolzbodenbeleuchtung B 60 cm (für 4630)  <b>6 x 8058</b> LEHolzbodenbeleuchtung B 45 cm (für 51093)  <b>6 x 8059</b> LEHolzbodenbeleuchtung B 60 cm (für 51092)</p>	<p>à à à à</p>	<p>à à à à</p>
	<p><b>51172</b> B 135,0 (45/45/45) cm  <b>51173</b> B 150,0 (45/60/45) cm (Abb.)</p> <p><b>Highboard 5 R</b>            2 Türen, 8 Einlegeböden, 1 Tür mit Glasfüllung, 4 Glaseinlegeböden</p> <p>H 185,0, T 40,3 cm</p> <p><b>1 x 8942</b> 1er Set LEStrahler  <b>1 x 8036</b> 4er Set LEGlaskantenbel. (Point) B 45 cm  <b>1 x 8037</b> 4er Set LEGlaskantenbel. (Point) B 60 cm  <b>1 x 92472</b> Indirekte LEKorpusbeleuchtung 5 R  <b>1 x 8053</b> Spiegelrückwand 5 R / B 45 cm  <b>1 x 8054</b> Spiegelrückwand 5 R / B 60 cm  <b>1 x 8374</b> 4er Set Innenschubkästen B 45 cm (hinter Türen)            Funkfernbedienung siehe Seite 88.</p>		
	<p><b>55000</b> B 135,0 (45/45/45) cm  <b>52999</b> B 150,0 (45/60/45) cm (Abb.)</p> <p><b>Highboard 5 R</b>            2 Türen, 8 Einlegeböden, 2 Schubkästen, 1 Tür mit Glasfüllung,            3 Glaseinlegeböden</p> <p>H 185,0, T 40,3 cm</p> <p><b>1 x 8942</b> 1er Set LEStrahler  <b>1 x 4576</b> 3er Set LEGlaskantenbel. (Point) B 45 cm  <b>1 x 4577</b> 3er Set LEGlaskantenbel. (Point) B 60 cm  <b>1 x 92470</b> Indirekte LEKorpusbeleuchtung 4 R  <b>1 x 4584</b> Spiegelrückwand 4 R / B 45 cm  <b>1 x 4585</b> Spiegelrückwand 4 R / B 60 cm            Schubkasteneinteilung siehe Seite 87.            Funkfernbedienung siehe Seite 88.</p>		
	<p><b>52896</b> B 165,0 (45/75/45) cm (Abb.)  <b>52897</b> B 180,0 (45/90/45) cm</p> <p><b>Highboard 5 R</b>            2 Türen, 8 Einlegeböden, 2 Schubkästen, 2 Türen mit Glasfüllung,            3 Glaseinlegeböden</p> <p>H 185,0, T 49,9 cm</p> <p><b>1 x 8943</b> 2er Set LEStrahler  <b>1 x 8034</b> 3er Set LEGlaskantenbel. (Point) B 75 cm  <b>1 x 92470</b> Indirekte LEKorpusbeleuchtung 4 R  <b>1 x 8051</b> Spiegelrückwand 4 R / B 75 cm            Schubkasteneinteilung siehe Seite 87.            Funkfernbedienung siehe Seite 88.</p>		

**Vorschläge**

auch spiegelbildlich möglich = BestNr. mit G ergänzen z. B. 6634/G

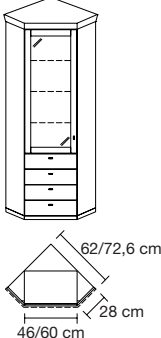
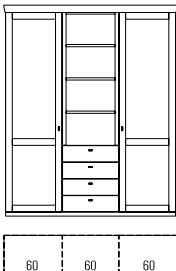
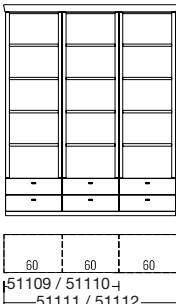
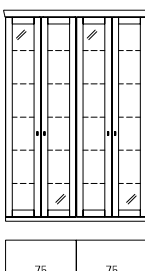
	BestNr. / Maße Beschreibung	PG 1	PG 2
	<p><b>52969</b> Korpus B 45,0 mit <b>zwei</b> Schubkästen und einer Glastür  <b>51003</b> Korpus B 45,0 mit <b>vier</b> Schubkästen und einer Glastür                  Schenkelmaße 60,0 x 60,0 cm</p> <p><b>52970</b> Korpus B 60,0 mit <b>zwei</b> Schubkästen und einer Glastür  <b>51004</b> Korpus B 60,0 mit <b>vier</b> Schubkästen und einer Glastür (Abb.)                  Schenkelmaße 70,6 x 70,6 cm</p> <p><b>Solitäreckvitrine</b> (Kein Weiterbau möglich!)                  bestehend aus:                  1 x Eckabdeckblatt, 2 x seitliche Verblendung (T 28,0 cm)                  1 x Korpuselement 51080 / 51082 L (B 45,0 cm) oder                  1 x Korpuselement 4696 / 4549 L (B 60,0 cm)                  H 223,2 cm</p> <p>Das Korpuselement kann gegen jedes 45 oder 60 cm breite Element in 6 Raster Höhe (außer gerundete Elemente) getauscht werden. Meh oder Minderberechnung beachten!</p> <p>LEStrahler siehe Seite 89.                  LEGlaskantenbeleuchtung (Point) siehe Seite 90.                  Indirekte LEKorpusbeleuchtung siehe Seite 89.                  Spiegelrückwand siehe Seite 86.                  Schubkasteneinteilung siehe Seite 87.                  Vollauszug siehe Seite 85.                  Funkfernbedienung siehe Seite 88.</p>		
	<p><b>52911</b></p> <p>2 Türen mit Holzfüllung, 8 Einlegeböden, 4 Schubkästen,                  3 Böden (nicht verstellbar)                  B 180,0, H 223,2, T 40,6 cm</p> <p><b>2 x 8059</b> LEHolzbodenbeleuchtung B 60 cm                  Schubkasteneinteilung siehe Seite 87.                  Vollauszug siehe Seite 85.</p>	à	à
	<p><b>51109</b> B 90,0 (45/45) cm  <b>51110</b> B 120,0 (60/60) cm  <b>51111</b> B 135,0 (45/45/45) cm  <b>51112</b> B 180,0 (60/60/60) cm (Abb.)</p> <p><b>Korpusregal 6 R</b>                  4/6 Schubkästen, 8/12 Zwischenbauböden (nicht verstellbar)                  H 223,2, T 40,6 cm</p> <p><b>8 x 8058</b> LEHolzbodenbeleuchtung B 45 cm (für 51109)  <b>8 x 8059</b> LEHolzbodenbeleuchtung B 60 cm (für 51110)  <b>12 x 8058</b> LEHolzbodenbeleuchtung B 45 cm (für 51111)  <b>12 x 8059</b> LEHolzbodenbeleuchtung B 60 cm (für 51112)</p>	à à à à	à à à à
	<p><b>52898</b></p> <p><b>Vitrine 6 R</b>                  4 Türen mit Glasfüllung, 10 Glaseinlegeböden                  B 150,0, H 223,2, T 40,6 cm</p> <p><b>1 x 8945</b> 4er Set LEStrahler  <b>2 x 8076</b> 5er Set LEGlaskantenbel. (Point) B 75 cm  <b>2 x 92474</b> Indirekte LEKorpusbeleuchtung 6 R  <b>2 x 8161</b> Spiegelrückwand 6 R / B 75 cm                  Funkfernbedienung siehe Seite 88.</p>	à à à	à à à

**Vorschläge**

(auch spiegelbildlich möglich = BestNr. mit G ergänzen z. B. 6634/G)

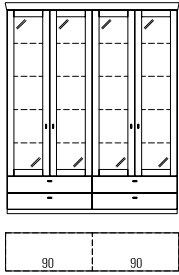
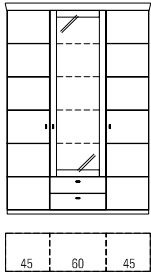
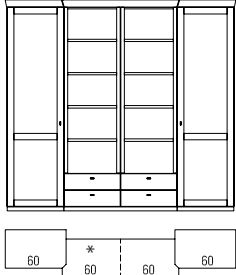
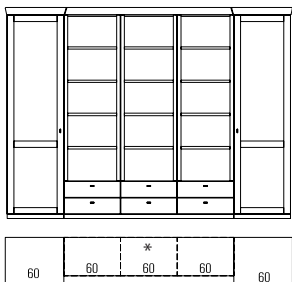
	BestNr. / Maße Beschreibung	PG 1	PG 2
	<p><b>51113</b>  <b>Vitrine 6 R</b>                      4 Türen mit Glasfüllung, 8 Glaseinlegeböden, 4 Schubkästen                      B 180, H 223,2, T 40,6 cm</p> <p><b>1 x 8945</b> 4er Set LEStrahler  <b>2 x 8063</b> 4er Set LEGlaskantenbel. (Point) B 90 cm oder  <b>8 x 4611</b> LEHolzbodenbeleuchtung B 90 cm  <b>2 x 92472</b> Indirekte LEKorpusbeleuchtung 5 R  <b>2 x 8064</b> Spiegelrückwand 5 R / B 90 cm                      Schubkasteneinteilung siehe Seite 87.                      Vollauszug siehe Seite 85.                      Funkfernbedienung siehe Seite 88.</p>	à à à à	à à à à
	<p><b>51177</b> B 135,0 cm (45/45/45)  <b>51178</b> B 150,0 cm (45/60/45) (Abb.)                      2 Türen, 10 Einlegeböden, 1 Tür mit Glasfüllung, 4 Glaseinlegeböden,                      2 Schubkästen                      H 223,2, T 40,6 cm</p> <p><b>1 x 8942</b> 1er Set LEStrahler  <b>1 x 8036</b> 4er Set LEGlaskantenbel. (Point) B 45 cm  <b>1 x 8037</b> 4er Set LEGlaskantenbel. (Point) B 60 cm  <b>1 x 92472</b> Indirekte LEKorpusbeleuchtung 5 R  <b>1 x 8053</b> Spiegelrückwand 5 R / B 45 cm  <b>1 x 8054</b> Spiegelrückwand 5 R / B 60 cm                      Schubkasteneinteilung siehe Seite 87.                      Vollauszug siehe Seite 85.                      Funkfernbedienung siehe Seite 88.</p>		
	<p><b>52912</b> B 180,0 (60/60/60) cm, mit 1 Regal *                      bestehend aus:                      1 x 4541, 1 x 4689, 1 x 4542</p> <p><b>4642</b> B 240,0 (60/60/60/60) cm, mit 2 Regalen * (Abb.)                      bestehend aus:                      1 x 4541, 2 x 4689, 1 x 4542                      H 223,2, T 50,2 cm</p> <p><b>8 x 8059</b> LEHolzbodenbeleuchtung B 60 cm                      Schubkasteneinteilung siehe Seite 87.                      Vollauszug siehe Seite 85.                      Funkfernbedienung siehe Seite 88.</p>	à	à
	<p><b>52900</b> B 180,0 (60/60/60) cm (mit 1 Regal*)                      bestehend aus:                      1 x 51333, 1 x 4689, 1 x 51334</p> <p><b>52901</b> B 240,0 (60/60/60/60) cm (mit 2 Regalen*)                      bestehend aus:                      1 x 51333, 2 x 4689, 1 x 51334</p> <p><b>52902</b> B 300,0 (60/60/60/60/60) cm (mit 3 Regalen*) (Abb.)                      bestehend aus:                      1 x 51333, 3 x 4689, 1 x 51334                      H 223,2, T 50,2 cm</p> <p>LEHolzbodenbeleuchtung siehe Seite 90.                      Schubkasteneinteilung siehe Seite 87.                      Funkfernbedienung siehe Seite 88.</p>	(VZ)  (VZ)  (VZ)	(VZ)  (VZ)  (VZ)

**Vorschläge**

(auch spiegelbildlich möglich = BestNr. mit G ergänzen z. B. 6634/G)

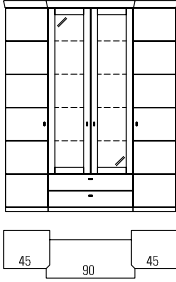
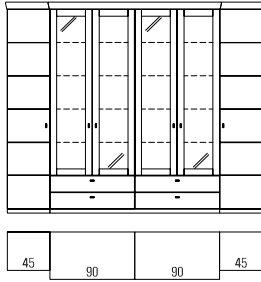
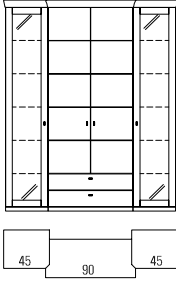
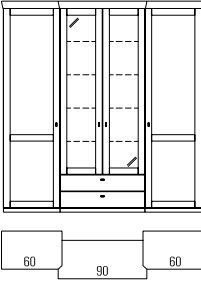
	BestNr. / Maße Beschreibung	PG 1	PG 2
	<p><b>4633</b></p> <p>2 Türen, 2 Türen mit Glasfüllung, 2 Schubkästen, 10 Einlegeböden, 4 Glaseinlegeböden</p> <p>B 180,0, H 223,2, T 50,2 cm</p> <p><b>1 x 8943</b> 2er Set LEStrahler <b>1 x 8063</b> 4er Set LE Glaskantenbel. (Point) B 90 cm <b>1 x 92472</b> Indirekte LEKorpusbeleuchtung 5 R <b>1 x 8064</b> Spiegelrückwand 5 R / B 90 cm</p> <p>Schubkasteneinteilung siehe Seite 87. Vollauszug siehe Seite 85. Funkfernbedienung siehe Seite 88.</p>		
	<p><b>55066</b></p> <p>2 Türen, 4 Türen mit Glasfüllung, 4 Schubkästen, 10 Einlegeböden, 8 Glaseinlegeböden</p> <p>B 270,0, H 223,2, T 50,2 cm</p> <p><b>1 x 8945</b> 4er Set LEStrahler <b>2 x 8063</b> 4er Set LE Glaskantenbel. (Point) B 90 cm <b>2 x 92472</b> Indirekte LEKorpusbeleuchtung 5 R <b>2 x 8064</b> Spiegelrückwand 5 R / B 90 cm</p> <p>Schubkasteneinteilung siehe Seite 87. Vollauszug siehe Seite 85. Funkfernbedienung siehe Seite 88.</p>	(VZ)	(VZ)
	<p><b>51179</b> B 180,0 cm (45/90/45) (Abb.) <b>51180</b> B 210,0 cm (60/90/60)</p> <p>2 Türen mit Glasfüllung, 10 Glaseinlegeböden, 2 Türen, 4 Einlegeböden, 2 Schubkästen</p> <p>H 223,2, T 50,2 cm</p> <p><b>1 x 8943</b> 2er Set LEStrahler <b>2 x 8039</b> 5er Set LE Glaskantenbel. (Point) B 45 cm <b>2 x 4579</b> 5er Set LE Glaskantenbel. (Point) B 60 cm <b>2 x 92474</b> Indirekte LEKorpusbeleuchtung 6 R <b>2 x 7340</b> Spiegelrückwand 6 R / B 45 cm <b>2 x 4587</b> Spiegelrückwand 6 R / B 60 cm</p> <p>Schubkasteneinteilung siehe Seite 87. Vollauszug siehe Seite 85. Funkfernbedienung siehe Seite 88.</p>	à à à à	à à à à
	<p><b>55001</b> B 195,0 (60/75/60) cm <b>55002</b> B 210,0 (60/90/60) cm (Abb.)</p> <p>2 Türen mit Holzfüllung, 10 Einlegeböden, 2 Schubkästen, 2 Türen mit Glasfüllung, 4 Glaseinlegeböden</p> <p>H 223,2, T 50,2 cm</p> <p><b>1 x 8943</b> 2er Set LEStrahler <b>1 x 8038</b> 4er Set LE Glaskantenbel. (Point) B 75 cm <b>1 x 8063</b> 4er Set LE Glaskantenbel. (Point) B 90 cm <b>1 x 92472</b> Indirekte LEKorpusbeleuchtung 5 R <b>1 x 8055</b> Spiegelrückwand 5 R / B 75 cm <b>1 x 8064</b> Spiegelrückwand 5 R / B 90 cm</p> <p>Schubkasteneinteilung siehe Seite 87. Vollauszug siehe Seite 85. Funkfernbedienung siehe Seite 88.</p>		

**Vorschläge**

(auch spiegelbildlich möglich = BestNr. mit G ergänzen z. B. 6634/G)

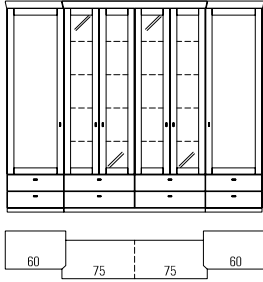
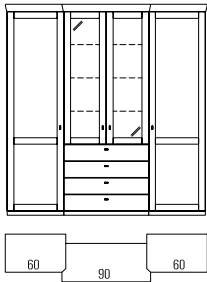
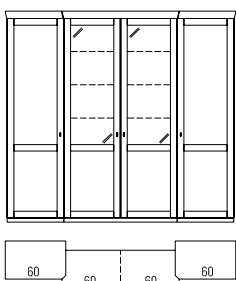
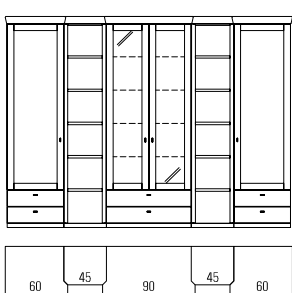
	BestNr. / Maße Beschreibung	PG 1	PG 2
	<p><b>52968</b> B 270,0 (60/75/75/60) cm</p> <p>2 Türen mit Holzfüllung, 8 Einlegeböden, 4 Türen mit Glasfüllung, 8 Glaseinlegeböden, 8 Schubkästen</p> <p>H 223,2, T 50,2 cm</p> <p><b>1 x 8945</b> 4er Set LEStrahler  <b>2 x 8038</b> 4er Set LEGlaskantenbel. (Point) B 75 cm  <b>2 x 92472</b> Indirekte LEKorpusbeleuchtung 5 R  <b>2 x 8055</b> Spiegelrückwand 5 R / B 75 cm                      Schubkasteneinteilung siehe Seite 87.                      Vollauszug siehe Seite 85.                      Funkfernbedienung siehe Seite 88.</p>	<p>à à à</p>	<p>à à à</p>
	<p><b>4427</b></p> <p>2 Türen mit Holzfüllung, 2 Türen mit Glasfüllung, 4 Schubkästen, 10 Einlegeböden, 3 Glaseinlegeböden</p> <p>B 210,0, H 223,2, T 50,2 cm</p> <p><b>1 x 8943</b> 2er Set LEStrahler  <b>1 x 4578</b> 3er Set LEGlaskantenbel. (Point) B 90 cm  <b>1 x 92470</b> Indirekte LEKorpusbeleuchtung 4 R  <b>1 x 4586</b> Spiegelrückwand 4 R / B 90 cm                      Schubkasteneinteilung siehe Seite 87.                      Vollauszug siehe Seite 85.                      Funkfernbedienung siehe Seite 88.</p>		
	<p><b>4409</b></p> <p>2 Türen mit Holzfüllung, 2 Türen mit Gla und Holzfüllung, 14 Einlegeböden, 6 Glaseinlegeböden</p> <p>B 240,0, H 223,2, T 50,2 cm</p> <p><b>1 x 8943</b> 2er Set LEStrahler  <b>2 x 4577</b> 3er Set LEGlaskantenbel. (Point) B 60 cm  <b>2 x 92470</b> Indirekte LEKorpusbeleuchtung 4 R  <b>2 x 4585</b> Spiegelrückwand 4 R / B 60 cm  <b>1 x 8375</b> 4er Set Innenschubkästen B 60 cm (hinter Türen)                      Funkfernbedienung siehe Seite 88.</p>	<p>à à à</p>	<p>à à à</p>
	<p><b>52903</b>                      bestehend aus:                      1 x 51335, 2 x 4685, 1 x 51359, 1 x 51336</p> <p>B 300,0, H 223,2, T 50,2 cm</p> <p><b>1 x 8943</b> 2er Set LEStrahler  <b>1 x 8063</b> 4er Set LEGlaskantenbel. (Point) B 90 cm  <b>1 x 92472</b> Indirekte LEKorpusbeleuchtung 5 R  <b>1 x 8064</b> Spiegelrückwand 5 R / B 90 cm  <b>6 x 8058</b> LEHolzbodenbeleuchtung B 45 cm                      Schubkasteneinteilung siehe Seite 87.                      Funkfernbedienung siehe Seite 88.</p>	<p>(VZ)</p> <p>à</p>	<p>(VZ)</p> <p>à</p>

**Vorschläge**

auch spiegelbildlich möglich = BestNr. mit G ergänzen z. B. 6634/G

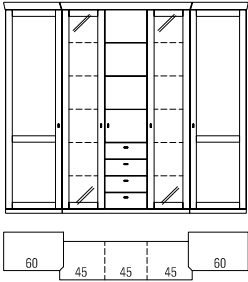
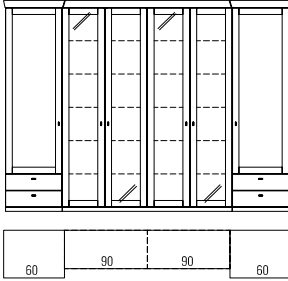
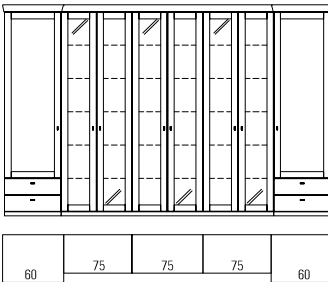
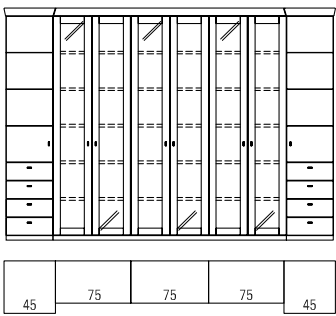
	BestNr. / Maße Beschreibung	PG 1	PG 2
	<p><b>51181</b> B 255,0 (60/45/45/45/60) cm (Abb.) bestehend aus: 1 x 4541, 1 x 51078, 1 x 4540, 1 x 51079, 1 x 4542</p> <p><b>51182</b> B 285,0 (60/60/45/60/60) cm bestehend aus: 1 x 4541, 1 x 4545, 1 x 4540, 1 x 4546, 1 x 4542 H 223,2, T 50,2 cm</p> <p><b>1 x 8943</b> 2er Set LEStrahler <b>2 x 8039</b> 5er Set LE Glaskantenbel. (Point) B 45 cm <b>2 x 4579</b> 5er Set LE Glaskantenbel. (Point) B 60 cm <b>2 x 92474</b> Indirekte LEKorpusbeleuchtung 6 R <b>2 x 7340</b> Spiegelrückwand 6 R / B 45 cm <b>2 x 4587</b> Spiegelrückwand 6 R / B 60 cm Schubkasteneinteilung siehe Seite 87. Vollauszug siehe Seite 85. Funkfernbedienung siehe Seite 88.</p>	(VZ)	(VZ)
	<p><b>51183</b> B 270,0 (60/75/75/60) cm bestehend aus: 1 x 51335, 2 x 51354, 1 x 51336</p> <p><b>51184</b> B 300,0 (60/90/90/60) cm (Abb.) bestehend aus: 1 x 51335, 2 x 4551, 1 x 51336 H 223,2, T 50,2 cm</p> <p><b>1 x 8945</b> 4er Set LEStrahler <b>2 x 8076</b> 5er Set LE Glaskantenbel. (Point) B 75 cm <b>2 x 4580</b> 5er Set LE Glaskantenbel. (Point) B 90 cm <b>6 x 8979</b> LEHolzbodenbeleuchtung B 75 cm <b>6 x 4611</b> LEHolzbodenbeleuchtung B 90 cm <b>2 x 92474</b> Indirekte LEKorpusbeleuchtung 6 R <b>2 x 8161</b> Spiegelrückwand 6 R / B 75 cm <b>2 x 4588</b> Spiegelrückwand 6 R / B 90 cm Vollauszug siehe Seite 85. Funkfernbedienung siehe Seite 88.</p>		
	<p><b>52974</b> B 345,0 (60/75/75/75/60) cm bestehend aus: 1 x 51335, 3 x 51354, 1 x 51336 H 223,2, T 50,2 cm</p> <p><b>1 x 8945</b> 4er Set LEStrahler <b>1 x 8943</b> 2er Set LEStrahler <b>3 x 8076</b> 5er Set LE Glaskantenbel. (Point) B 75 cm <b>3 x 92474</b> Indirekte LEKorpusbeleuchtung 6 R <b>3 x 8161</b> Spiegelrückwand 6 R / B 75 cm Vollauszug siehe Seite 85. Funkfernbedienung siehe Seite 88.</p>		
	<p><b>52833</b> bestehend aus: 1 x 51331, 3 x 51354, 1 x 51332 B 315,0, H 223,2, T 50,2 cm</p> <p><b>3 x 8943</b> 2er Set LEStrahler <b>3 x 8076</b> 5er Set LE Glaskantenbel. (Point) B 75 cm <b>3 x 92474</b> Indirekte LEKorpusbeleuchtung 6 R <b>3 x 8161</b> Spiegelrückwand 6 R / B 75 cm <b>9 x 8979</b> LEHolzbodenbeleuchtung B 75 cm Funkfernbedienung siehe Seite 88.</p>	(VZ)	(VZ)

**Vorschläge**

(auch spiegelbildlich möglich = BestNr. mit G ergänzen z. B. 6634/G)

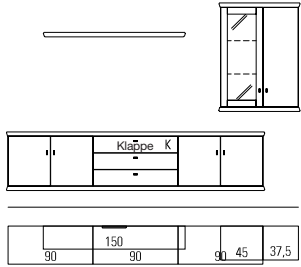
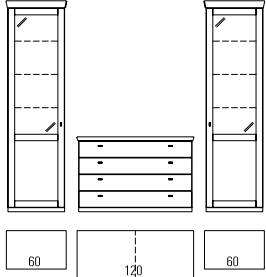
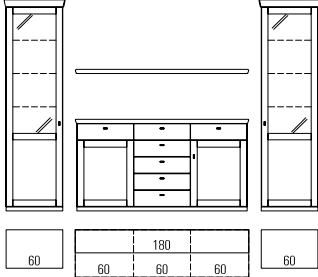
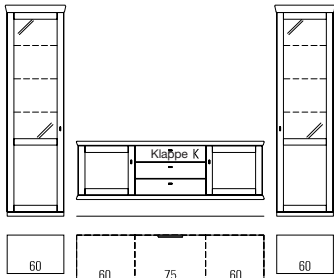
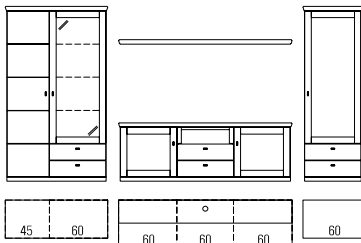
	BestNr. / Maße Beschreibung	PG 1	PG 2
	<p><b>55068</b></p> <p>bestehend aus:                  1 x 52982, 1 x 4482, 1 x 51036, 1 x 52616                  B 307,5, H 215,7, T 40,3 cm</p> <p><b>1 x 8942</b> 1er Set LEStrahler  <b>1 x 8028</b> 2er Set LEGlaskantenbel. (Point) B 45 cm  <b>1 x 92468</b> Indirekte LEKorpusbeleuchtung 3 R  <b>1 x 8045</b> Spiegelrückwand 3 R / B 45 cm  <b>1 x 91195</b> THalterung mit Wandbefestigungsplatte und Holzblende  <b>1 x 8189</b> Infrarot Repeater                  Schubkasteneinteilung siehe Seite 87.                  Funkfernbedienung siehe Seite 88.</p>	(VZ)	(VZ)
	<p><b>6647</b></p> <p>bestehend aus:                  1 x 4547, 1 x 4378, 1 x 4548                  B 270,0, H 223,2, T 49,9 cm</p> <p><b>2 x 8942</b> 1er Set LEStrahler  <b>2 x 4577</b> 3er Set LEGlaskantenbel. (Point) B 60 cm  <b>2 x 92470</b> Indirekte LEKorpusbeleuchtung 4 R  <b>2 x 4585</b> Spiegelrückwand 4 R / B 60 cm                  Schubkasteneinteilung siehe Seite 87.                  Funkfernbedienung siehe Seite 88.</p>		
	<p><b>52915</b></p> <p>bestehend aus:                  1x 4547, 1x 4392, 1x 4395, 1x 4393, 1x 4447, 1x 4548                  B 330,0, H 223,2, T 49,9 cm</p> <p><b>Gegen</b>  <b>2 x 8942</b> 1er Set LEStrahler  <b>2 x 4577</b> 3er Set LEGlaskantenbel. (Point) B 60 cm  <b>2 x 92470</b> Indirekte LEKorpusbeleuchtung 4 R  <b>2 x 4585</b> Spiegelrückwand 4 R / B 60 cm  <b>2 x 8375</b> 4er Set Innenschubkästen B 60 cm (hinter Türen)                  Schubkasteneinteilung siehe Seite 87.                  Funkfernbedienung siehe Seite 88.</p>	(VZ)	(VZ)
	<p><b>52864</b></p> <p>bestehend aus:                  1 x 4547, 1 x 5882, 1 x 52768, 1 x 5883, 1 x 4548                  B 345,0, H 223,2, T 49,9 cm</p> <p><b>2 x 8942</b> 1er Set LEStrahler  <b>2 x 4577</b> 3er Set LEGlaskantenbel. (Point) B 60 cm  <b>2 x 92470</b> Indirekte LEKorpusbeleuchtung 4 R  <b>2 x 4585</b> Spiegelrückwand 4 R / B 60 cm  <b>1 x 8375</b> 4er Set Innenschubkästen B 60 cm (hinter Türen)  <b>1 x 91195</b> THalterung  <b>1 x 8189</b> Infrarot Repeater                  Funkfernbedienung siehe Seite 88.</p>	(VZ)	(VZ)
	<p><b>55036</b></p> <p>bestehend aus:                  1 x 4640, 1 x 55031, 1 x 4447, 1 x 4305                  B 375,0, H 185,0, T 49,9 cm</p> <p><b>1 x 8942</b> 1er Set LEStrahler  <b>1 x 4577</b> 3er Set LEGlaskantenbel. (Point) B 60 cm  <b>1 x 92470</b> Indirekte LEKorpusbeleuchtung 4 R  <b>1 x 4585</b> Spiegelrückwand 4 R / B 60 cm  <b>1 x 8371</b> 3er Set Innenschubkästen B 60 cm (hinter Türen)                  Funkfernbedienung siehe Seite 88.</p>		

**Vorschläge**

( auch spiegelbildlich möglich = BestNr. mit G ergänzen z. B. 6634/G)

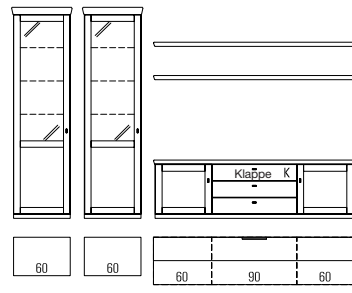
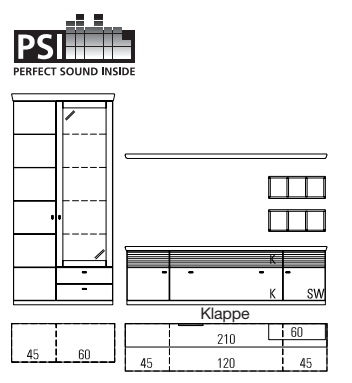
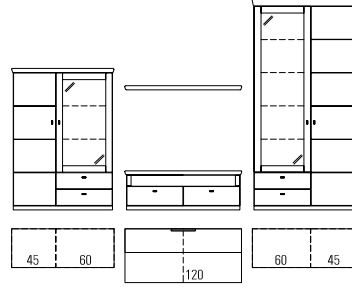
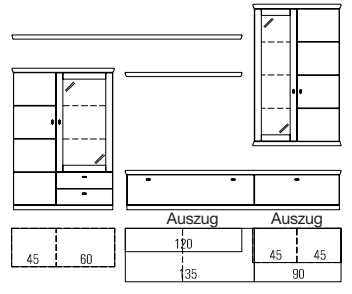
	BestNr. / Maße Beschreibung	PG 1	PG 2
	<p><b>52913</b> bestehend aus: 2x 4547, 1x 5861, 1x 51224, 1x 5862, 2x 4448 B 360,0, H 223,2, T 49,9 cm</p> <p><b>2 x 8942</b> 1er Set LEStrahler <b>2 x 4577</b> 3er Set LEGlaskantenbel. (Point) B 60 cm <b>2 x 92470</b> Indirekte LEKorpusbeleuchtung 4 R <b>2 x 4585</b> Spiegelrückwand 4 R / B 60 cm <b>1 x 8189</b> Infrarot Repeater Funkfernbedienung siehe Seite 88.</p>	(VZ)	(VZ)
	<p><b>52860</b> bestehend aus: 1 x 4311, 1 x 52837, 2 x 92118, 1 x 4448 B 330,0, H 223,2, T 49,9 cm</p> <p><b>1 x 8942</b> 1er Set LEStrahler <b>1 x 8037</b> 4er Set LEGlaskantenbel. (Point) B 60 cm <b>1 x 92472</b> Indirekte LEKorpusbeleuchtung 5 R <b>1 x 8054</b> Spiegelrückwand 5 R / B 60 cm <b>1 x 92134</b> Infrarot Repeater (1 Empfänger / 2 Sender) Funkfernbedienung siehe Seite 88.</p>	(VZ)	(VZ)
	<p><b>4631</b> bestehend aus: 1 x 4300, 1 x 4484, 1 x 4481, 1 x 4310 B 360,0, H 223,2, T 56,3 cm</p> <p><b>2 x 8942</b> 1er Set LEStrahler <b>1 x 4575</b> 2er Set LEGlaskantenbel. (Point) B 60 cm <b>1 x 8037</b> 4er Set LEGlaskantenbel. (Point) B 60 cm <b>1 x 92468</b> Indirekte LEKorpusbeleuchtung 3 R <b>1 x 92472</b> Indirekte LEKorpusbeleuchtung 5 R <b>1 x 4583</b> Spiegelrückwand 3 R / B 60 cm <b>1 x 8054</b> Spiegelrückwand 5 R / B 60 cm <b>2 x 93932</b> CD/DVEinteilung B 60 / T 56,3 cm (für B 120) Funkfernbedienung siehe Seite 88.</p>	(VZ)	(VZ)
	<p><b>51117</b> B 330,0 (mit Unterteil B 120,0) cm bestehend aus: 1 x 4301, 1 x 51023, 1 x 51021, 1 x 51088, 1 x 51042, 1 x 51039, 1 x 90852</p> <p><b>52919</b> B 345,0 (mit Unterteil B 135,0) cm (Abb.) bestehend aus: 1 x 4301, 1 x 75218, 1 x 51021, 1 x 4481, 1 x 51042, 1 x 51039, 1 x 4449 H 223,2, T 56,3 cm</p> <p><b>2 x 8942</b> 1er Set LEStrahler <b>1 x 4575</b> 2er Set LEGlaskantenbel. (Point) B 60 cm <b>1 x 4576</b> 3er Set LEGlaskantenbel. (Point) B 45 cm <b>1 x 92468</b> Indirekte LEKorpusbeleuchtung 3 R <b>1 x 92470</b> Indirekte LEKorpusbeleuchtung 4 R <b>1 x 4584</b> Spiegelrückwand 4 R / B 45 cm <b>1 x 4583</b> Spiegelrückwand 3 R / B 60 cm <b>2 x 93932</b> CD/DVEinteilung B 60 / T 56,3 cm (für B 120) <b>2 x 93933</b> CD/DVEinteilung B 67,5 / T 56,3 cm (für B 135) <b>1 x 8002</b> CD/DVEinteilung B 90 / T 56,3 cm <b>1 x 94078</b> Innenschubkasten B 90 cm <b>1 x 7342</b> Innenschubkasten B 120 cm <b>1 x 90130</b> Innenschubkasten B 135 cm Funkfernbedienung siehe Seite 88.</p>	(VZ)	(VZ)

## Vorschläge

auch spiegelbildlich möglich = BestNr. mit G ergänzen z. B. 6634/G)

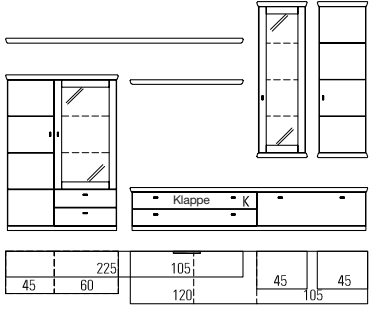
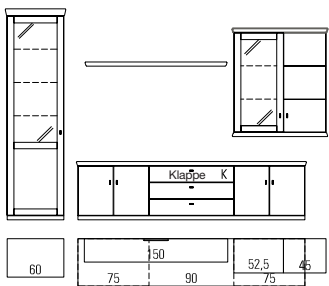
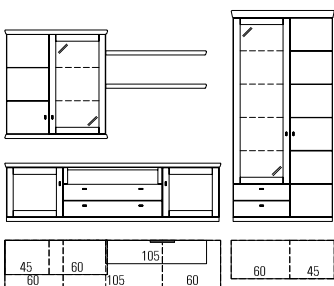
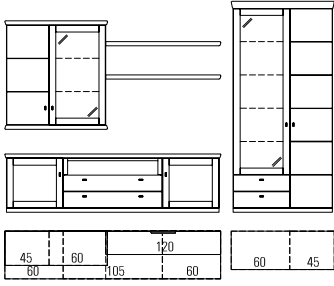
	BestNr. / Maße Beschreibung	PG 1	PG 2
	<p><b>52831</b></p> <p>bestehend aus:            1 x 4300, 1 x 52733, 1 x 51206, 1 x 51088, 1 x 90852,            1 x 51043, 1 x 51039</p> <p>B 345,0, H 220,2, T 49,9 cm</p> <p><b>2 x 8942</b> 1er Set LEStrahler  <b>1 x 4575</b> 2er Set LEGlaskantenbel. (Point) B 60 cm  <b>1 x 4576</b> 3er Set LEGlaskantenbel. (Point) B 45 cm  <b>1 x 92468</b> Indirekte LEKorpusbeleuchtung 3 R  <b>1 x 92470</b> Indirekte LEKorpusbeleuchtung 4 R  <b>1 x 4583</b> Spiegelrückwand 3 R / B 60 cm  <b>1 x 4584</b> Spiegelrückwand 4 R / B 45 cm  <b>1 x 8189</b> Infrarot Repeater  <b>1 x 91141</b> Innenschubkasten B 105 cm  <b>2 x 93928</b> CD/DVEinteilung B 52,5 / T 49,9 cm (für B 105)            THalterung siehe Seite 84.            Funkfernbedienung siehe Seite 88.</p>	(VZ)	(VZ)
	<p><b>55065</b></p> <p>bestehend aus:            1 x 4547, 2 x 52626, 1 x 51224, 1 x 89031, 1 x 51033, 1 x 4482</p> <p>B 337,5, H 223,2, T 49,9 cm</p> <p><b>2 x 8942</b> 1er Set LEStrahler  <b>1 x 94000</b> 3er Set LE Glasbodenbel. (Indirekt) B 60 cm  <b>1 x 93993</b> 2er Set LE Glasbodenbel. (Indirekt) B 52,5 cm  <b>1 x 92470</b> Indirekte LEKorpusbeleuchtung 4 R  <b>1 x 92468</b> Indirekte LEKorpusbeleuchtung 3 R  <b>1 x 4585</b> Spiegelrückwand 4 R / B 60 cm  <b>1 x 94035</b> Spiegelrückwand 3 R / B 52,5 cm  <b>1 x 8189</b> Infrarot Repeater            THalterung siehe Seite 84.            Funkfernbedienung siehe Seite 88.</p>	(VZ)	(VZ)
	<p><b>55037</b></p> <p>bestehend aus:            1 x 55034, 1 x 4463, 2 x 51088, 1 x 4310</p> <p>B 345,0, H 223,2, T 49,9 cm</p> <p><b>2 x 8942</b> 1er Set LEStrahler  <b>1 x 8037</b> 4er Set LEGlaskantenbel. (Point) B 60 cm  <b>1 x 4575</b> 2er Set LEGlaskantenbel. (Point) B 60 cm  <b>1 x 92468</b> Indirekte LEKorpusbeleuchtung 3 R  <b>1 x 92472</b> Indirekte LEKorpusbeleuchtung 5 R  <b>1 x 4583</b> Spiegelrückwand 3 R / B 60 cm  <b>1 x 8054</b> Spiegelrückwand 5 R / B 60 cm            Funkfernbedienung siehe Seite 88.</p>	(VZ)	(VZ)
	<p><b>55067</b></p> <p>bestehend aus:            1 x 55034, 1 x 4463, 2 x 4481, 1 x 4310</p> <p>B 345,0, H 223,2, T 49,9 cm</p> <p><b>2 x 8942</b> 1er Set LEStrahler  <b>1 x 4575</b> 2er Set LEGlaskantenbel. (Point) B 60 cm  <b>1 x 8037</b> 4er Set LEGlaskantenbel. (Point) B 60 cm  <b>1 x 92468</b> Indirekte LEKorpusbeleuchtung 3 R  <b>1 x 92472</b> Indirekte LEKorpusbeleuchtung 5 R  <b>1 x 4583</b> Spiegelrückwand 3 R / B 60 cm  <b>1 x 8054</b> Spiegelrückwand 5 R / B 60 cm            Funkfernbedienung siehe Seite 88.</p>	(VZ)	(VZ)

**NEW**

**Vorschläge**

auch spiegelbildlich möglich = BestNr. mit G ergänzen z. B. 6634/G

	BestNr. / Maße Beschreibung	PG 1	PG 2
	<p><b>52914</b> bestehend aus: 1x 4311, 1x 5861, 1x 51228, 1x 5862, 1x 80245, 1x 4464 B 360,0, H 223,2, T 49,9 cm</p> <p><b>2 x 8942</b> 1er Set LEStrahler <b>1 x 8037</b> 4er Set LE Glaskantenbel. (Point) B 60 cm <b>1 x 4575</b> 2er Set LE Glaskantenbel. (Point) B 60 cm <b>1 x 92468</b> Indirekte LEKorpusbeleuchtung 3 R <b>1 x 92472</b> Indirekte LEKorpusbeleuchtung 5 R <b>1 x 4583</b> Spiegelrückwand 3 R / B 60 cm <b>1 x 8054</b> Spiegelrückwand 5 R / B 60 cm <b>1 x 8189</b> Infrarot Repeater Funkfernbedienung siehe Seite 88.</p>	(VZ)	(VZ)
	<p><b>55038</b> bestehend aus: 1 x 5861, 1 x 51228, 1 x 5862, 1 x 4463, 2 x 4481, 1 x 4310 B 360,0, H 223,2, T 49,9 cm</p> <p><b>2 x 8942</b> 1er Set LEStrahler <b>1 x 8037</b> 4er Set LE Glaskantenbel. (Point) B 60 cm <b>1 x 4575</b> 2er Set LE Glaskantenbel. (Point) B 60 cm <b>1 x 92468</b> Indirekte LEKorpusbeleuchtung 3 R <b>1 x 92472</b> Indirekte LEKorpusbeleuchtung 5 R <b>1 x 4583</b> Spiegelrückwand 3 R / B 60 cm <b>1 x 8054</b> Spiegelrückwand 5 R / B 60 cm <b>1 x 8189</b> Infrarot Repeater Funkfernbedienung siehe Seite 88.</p>	(VZ)	(VZ)
	<p><b>55039</b> B 360,0 (mit Korpuselement B 120,0) cm bestehend aus: 1 x 4311, 1 x 51234, 1 x 4481, 1 x 4662, 1 x 4669</p> <p><b>55040</b> B 375,0 (mit Korpuselement B 135,0) cm (Abb.) bestehend aus: 1 x 4311, 1 x 33814, 1 x 80245, 1 x 4662, 1 x 4669 H 223,2, T 49,9 cm</p> <p><b>1 x 8942</b> 1er Set LEStrahler <b>1 x 8037</b> 4er Set LE Glaskantenbel. (Point) B 60 cm <b>1 x 92472</b> Indirekte LEKorpusbeleuchtung 5 R <b>1 x 8054</b> Spiegelrückwand 5 R / B 60 cm <b>2 x 8059</b> LE Holzbodenbeleuchtung B 60 cm Funkfernbedienung siehe Seite 88.</p>	(VZ)	(VZ)
	<p><b>52904</b> bestehend aus: 1 x 4371, 1 x 51079, 1 x 77216, 1 x 5874, 1 x 52764, 1 x 4448 B 345,0, H 223,2, T 49,9 cm</p> <p><b>1 x 8942</b> 1er Set LEStrahler <b>1 x 8039</b> 5er Set LE Glaskantenbel. (Point) B 45 cm <b>1 x 92474</b> Indirekte LEKorpusbeleuchtung 6 R <b>1 x 7340</b> Spiegelrückwand 6 R / B 45 cm <b>2 x 93930</b> CD/DVEinteilung B 67,5 / T 49,9 cm (für B 135) Schubkasteneinteilung siehe Seite 87. Funkfernbedienung siehe Seite 88.</p>	(VZ)	(VZ)

## Vorschläge

auch spiegelbildlich möglich = BestNr. mit G ergänzen z. B. 6634/G)

	BestNr. / Maße Beschreibung	PG 1	PG 2
	<p><b>4415</b></p> <p>bestehend aus: 1 x 4463, 1 x 4486, 2 x 4481, 1 x 4548 B 300,0, H 223,2, T 56,3 cm</p> <p><b>2 x 8942</b> 1er Set LEStrahler <b>1 x 4575</b> 2er Set LEGlaskantenbel. (Point) B 60 cm <b>1 x 4577</b> 3er Set LEGlaskantenbel. (Point) B 60 cm <b>1 x 92468</b> Indirekte LEKorpusbeleuchtung 3 R <b>1 x 92470</b> Indirekte LEKorpusbeleuchtung 4 R <b>1 x 4583</b> Spiegelrückwand 3 R / B 60 cm <b>1 x 4585</b> Spiegelrückwand 4 R / B 60 cm <b>2 x 93931</b> CD/DVEinteilung B 52,5 / T 56,3 cm (für B 105) <b>2 x 4594</b> CD/DVEinteilung B 60 / T 56,3 cm <b>2 x 4592</b> Innenschubkasten B 60 cm (für Unterteil) <b>1 x 4593</b> Innenschubkasten B 45 cm (für Unterteil) Funkfernbedienung siehe Seite 88.</p>	(VZ)	(VZ)
	<p><b>4629</b> B 345,0 (mit Unterteil B 105,0/60,0/60,0) cm</p> <p>bestehend aus: 1 x 4463, 1 x 4486, 2 x 4481, 1 x 4553</p> <p><b>52921</b> B 360,0 (mit Unterteil B 105,0/75,0/60,0) cm (Abb.)</p> <p>bestehend aus: 1 x 4463, 1 x 51022, 1 x 51015, 1 x 51019, 2 x 80245, 1 x 4553 H 223,2, T 56,3 cm</p> <p><b>2 x 8942</b> 1er Set LEStrahler <b>1 x 4575</b> 2er Set LEGlaskantenbel. (Point) B 60 cm <b>1 x 4577</b> 3er Set LEGlaskantenbel. (Point) B 60 cm <b>1 x 92468</b> Indirekte LEKorpusbeleuchtung 3 R <b>1 x 92470</b> Indirekte LEKorpusbeleuchtung 4 R <b>1 x 4583</b> Spiegelrückwand 3 R / B 60 cm <b>1 x 4585</b> Spiegelrückwand 4 R / B 60 cm <b>2 x 93931</b> CD/DVEinteilung B 52,5 / T 56,3 cm (für B 105) <b>1 x 4594</b> CD/DVEinteilung B 60 / T 56,3 cm <b>1 x 7281</b> CD/DVEinteilung B 75 / T 56,3 cm <b>2 x 4592</b> Innenschubkasten B 60 cm (für Unterteil) <b>1 x 4593</b> Innenschubkasten B 45 cm (für Unterteil) Funkfernbedienung siehe Seite 88.</p>	(VZ)	(VZ)
	<p><b>52863</b></p> <p>bestehend aus: 3 x 7151, 3 x 7303, 2 x 1107, 14 x 1106, 1 x 75347, 1 x 4340 B 246,9, H 240,8, T 49,9 cm</p> <p><b>1 x 8944</b> 3er Set LEStrahler <b>3 x 4581</b> Spiegelrückwand 1 R / B 60 cm <b>3 x 92464</b> Indirekte LEKorpusbeleuchtung 1 R Funkfernbedienung siehe Seite 88.</p>		
	<p><b>52996</b> Highboardkombination</p> <p>bestehend aus: 1 x 52998, 1 x 52997</p> <p><b>52998</b> Highboard</p> <p>bestehend aus: 1 x 4518, 1 x 4652, 1 x 4519</p> <p><b>52997</b> Aufsatzregal</p> <p>bestehend aus: 3 x 7151, 1 x 7303, 2 x 1107, 11 x 1106, 1 x 75347 B 197,9, H 240,8, T 40,3 cm</p> <p><b>2 x 8058</b> LEHolzbodenbeleuchtung B 45 cm Funkfernbedienung siehe Seite 88.</p>	(VZ)	(VZ)

## Vorschläge

auch spiegelbildlich möglich = BestNr. mit G ergänzen z. B. 6634/G

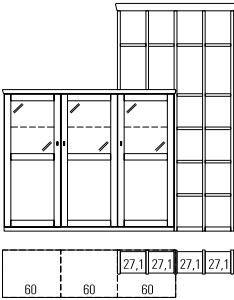
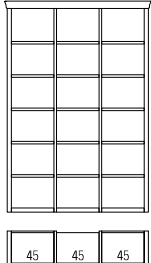
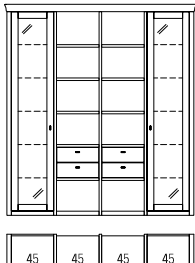
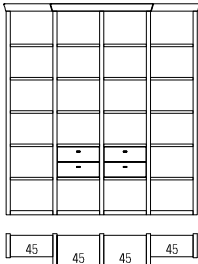
	BestNr. / Maße Beschreibung	PG 1	PG 2
	<p><b>52972</b> Highboardkombination bestehend aus: 1 x 6646, 3 x 7151, 2 x 7303, 2 x 1107, 12 x 1106, 1 x 75347</p> <p><b>52973</b> Aufsatzregal bestehend aus: 3 x 7151, 2 x 7303, 2 x 1107, 12 x 1106, 1 x 75347 B 242,9, H 240,8, T 49,9 cm</p> <p><b>1 x 8944</b> 3er Set LEStrahler <b>3 x 4574</b> 1er Set LE Glaskantenbel. (Point) B 60 cm <b>3 x 92466</b> Indirekte LEKorpusbeleuchtung 2 R <b>3 x 4582</b> Spiegelrückwand 2 R / B 60 cm Funkfernbedienung siehe Seite 88.</p>		
	<p><b>52909</b> bestehend aus: 2 x 77129, 2 x 7153, 3 x 4443, 15 x 4439, 3 x 4438 B 149,8, H 223,2, T 37,0 cm</p>	(VZ)	(VZ)
	<p><b>52905</b> bestehend aus: 2 x 77129, 1 x 51078W, 3 x 7153, 1 x 51079W, 2 x 4443, 10 x 4439, 2 x 4469, 2 x 4438 B 197,7, H 223,2, T 37,0 cm</p> <p><b>1 x 8943</b> 2er Set LEStrahler <b>2 x 8039</b> 5er Set LE Glaskantenbel. (Point) B 45 cm <b>2 x 92474</b> Indirekte LEKorpusbeleuchtung 6 R <b>2 x 7340</b> Spiegelrückwand 6 R / B 45 cm Funkfernbedienung siehe Seite 88.</p>	(VZ)	(VZ)
	<p><b>52916</b> bestehend aus: 2x 77125, 3x 77129, 2x 7164, 10 x 7157, 2x 75347, 2x 4443, 10 x 4439, 2x 4438, 2x 4469 B 202,5, H223,2, T 37,0 cm</p>		



## Vorschläge

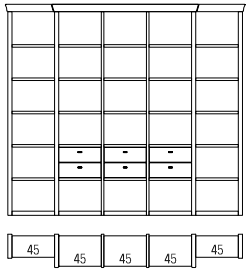
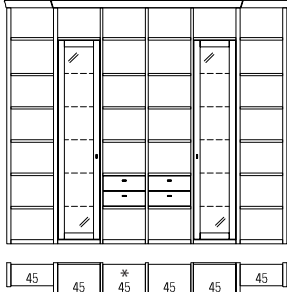
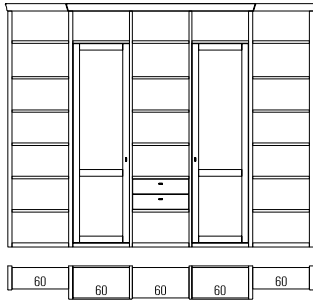

auch spiegelbildlich möglich = BestNr. mit G ergänzen z. B. 6634/G)

	BestNr. / Maße Beschreibung	PG 1	PG 2
	<p><b>52910</b></p> <p>bestehend aus:                  2 x 77125, 2 x 77129, 2 x 7153, 2 x 7164, 10 x 7157, 3 x 4443,                  15 x 4439, 2 x 75347, 3 x 4438, 3 x 4469                  B 248,8, H 223,2, T 37,0 cm</p>	(VZ)	(VZ)
	<p><b>52906</b> B 296,7 cm (mit 2 Regalen*) (Abb.)</p> <p>bestehend aus:                  2 x 77126, 2 x 77130, 3 x 7154, 2 x 7164, 12 x 7157, 2 x 4443,                  12 x 4439, 1 x 51078W, 1 x 51079W, 2 x 4469, 2 x 75347, 4 x 4438</p> <p><b>52907</b> B 344,6 cm (mit 3 Regalen*)</p> <p>bestehend aus:                  2 x 77126, 2 x 77130, 4 x 7154, 2 x 7164, 12 x 7157, 3 x 4443,                  18 x 4439, 1 x 51078W, 1 x 51079W, 3 x 4469, 2 x 75347, 5 x 4438                  H 257,5, T 37,0 cm</p> <p><b>1 x 8943</b> 2er Set LEStrahler  <b>2 x 8039</b> 5er Set LEGlaskantenbel. (Point) B 45 cm  <b>2 x 92474</b> Indirekte LEKorpusbeleuchtung 6 R  <b>2 x 7340</b> Spiegelrückwand 6 R / B 45 cm                  Funkfernbedienung siehe Seite 88.</p>	(VZ)	(VZ)
	<p><b>52908</b></p> <p>bestehend aus:                  2 x 77126, 2 x 77130, 2 x 7154, 2 x 7296, 1 x 4444, 6 x 4440, 12 x 7161,                  1 x 4470, 2 x 75347, 3 x 4438, 1 x 4541W, 1 x 4542W                  B 323,8, H 257,5, T 37,0 cm</p>	(VZ)	(VZ)

## Wangen, Tiefe 25,4 cm

## Wangen, Tiefe 35,0 cm

BestNr. / Maße Beschreibung	PG 1	PG 2	BestNr. / Maße Beschreibung	PG 1	PG 2
 <p><b>7150</b> H 215,7 cm 6 R  <b>7151</b> H 250,0 cm 7 R  <b>7391</b> H 260,0 cm  <b>7303</b> H min. 30,0 bis max. 190,0 cm            ( pro angefangene 10,0 cm, inkl. Kopfkante)</p> <p><b>66022</b> H bis max. 427,7 cm            (Wunschmaß bitte angeben. Überlange Wangen werden grundsätzlich auf der Höhe 215,7 cm geteilt.)</p> <ul style="list-style-type: none"> <li>– Bohrungen im Modellraster.</li> <li>– Auße und Mittelwangen werden kommissionsorientiert gebohrt.</li> <li>– Bauseitige Wandbefestigung zwingend erforderlich.</li> </ul> <p><b>St. 2,9 cm</b></p> <p><b>1 x 7299</b> Höhenkürzung für 7150, 7151, 7391  <b>1 x 93563</b> Kopfkante Wangen bis 190,0 cm inkl. Kopfkante (ohne)</p> <p>Raumteilerausführung siehe Seite 91.            Fertigung als Aufsatz wange, nicht bode stehende Wange oder Wangenlösung im Übbau gegen Berechnung siehe Seite 91.</p>			 <p><b>7153</b> H 215,7 cm 6 R  <b>7154</b> H 250,0 cm 7 R  <b>7392</b> H 260,0 cm  <b>7304</b> H min. 30,0 bis max. 190,0 cm            ( pro angefangene 10,0 cm, inkl. Kopfkante)</p> <p><b>66023</b> H bis max. 427,7 cm            (Wunschmaß bitte angeben. Überlange Wangen werden grundsätzlich auf der Höhe 215,7 cm geteilt.)</p> <ul style="list-style-type: none"> <li>– Bohrungen im Modellraster.</li> <li>– Auße und Mittelwangen werden kommissionsorientiert gebohrt.</li> <li>– Bauseitige Wandbefestigung zwingend erforderlich.</li> </ul> <p><b>St. 2,9 cm</b></p> <p><b>1 x 7299</b> Höhenkürzung für 7153, 7154, 7392  <b>1 x 93563</b> Kopfkante Wangen bis 190,0 cm inkl. Kopfkante (ohne)</p> <p>Raumteilerausführung siehe Seite 91.            Fertigung als Aufsatz wange, nicht bode stehende Wange oder Wangenlösung im Übbau gegen Berechnung siehe Seite 91.</p>		

 <p><b>77125</b> H 215,7 cm 6 R  <b>77126</b> H 250,0 cm 7 R  <b>77127</b> H 260,0 cm  <b>77128</b> H min. 30,0 bis max. 190,0 cm            ( pro angefangene 10,0 cm, inkl. Kopfkante)</p> <p><b>77217</b> H bis max. 427,7 cm            (Wunschmaß bitte angeben. Überlange Wangen werden grundsätzlich auf der Höhe 215,7 cm geteilt.)</p> <ul style="list-style-type: none"> <li>– Bohrungen im Modellraster.</li> <li>– Auße und Mittelwangen werden kommissionsorientiert gebohrt.</li> <li>– Bauseitige Wandbefestigung zwingend erforderlich.</li> </ul> <p><b>St. 4,5 cm</b></p> <p><b>1 x 7299</b> Höhenkürzung für 77125, 77126, 77127  <b>1 x 93771</b> Kopfkante Wangen bis 190,0 cm inkl. Kopfkante (ohne)</p> <p>Raumteilerausführung siehe Seite 91.            Fertigung als Aufsatz wange, nicht bode stehende Wange oder Wangenlösung im Übbau gegen Berechnung siehe Seite 91.</p>			 <p><b>77129</b> H 215,7 cm 6 R  <b>77130</b> H 250,0 cm 7 R  <b>77131</b> H 260,0 cm  <b>77132</b> H min. 30,0 bis max. 190,0 cm            ( pro angefangene 10,0 cm, inkl. Kopfkante)</p> <p><b>77218</b> H bis max. 427,7 cm            (Wunschmaß bitte angeben. Überlange Wangen werden grundsätzlich auf der Höhe 215,7 cm geteilt.)</p> <ul style="list-style-type: none"> <li>– Bohrungen im Modellraster.</li> <li>– Auße und Mittelwangen werden kommissionsorientiert gebohrt.</li> <li>– Bauseitige Wandbefestigung zwingend erforderlich.</li> </ul> <p><b>St. 4,5 cm</b></p> <p><b>1 x 7299</b> Höhenkürzung für 77129, 77130, 77131  <b>1 x 93771</b> Kopfkante Wangen bis 190,0 cm inkl. Kopfkante (ohne)</p> <p>Raumteilerausführung siehe Seite 91.            Fertigung als Aufsatz wange, nicht bode stehende Wange oder Wangenlösung im Übbau gegen Berechnung siehe Seite 91.</p>		
--	--	--	--	--	--

## Maßdetails

### Grundriss

A = 1,5 cm von Hinterkante Boden bis Hinterkante Wange.  
 B = 1,1 cm von Vorderkante Boden bis Vorderkante Wange.

Die angegebenen Bodenmaße enthalten den Rücksprung von 1,5 cm zur Hinterkante der Wange.

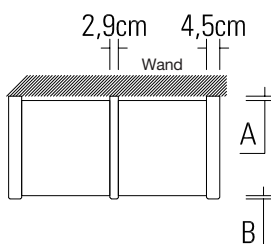

## WangeZwischenbauböden, für T 25,4 cm

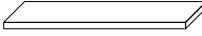
BestNr. / Maße Beschreibung	PG 1	PG 2
 <p> <b>1106</b> B 27,1 cm  <b>7156</b> B 30,0 cm  <b>25710</b> B 37,5 cm  <b>7157</b> B 45,0 cm  <b>88757</b> B 52,5 cm  <b>7161</b> B 60,0 cm  <b>7158</b> B 75,0 cm  <b>7159</b> B 90,0 cm  <b>7160</b> B 120,0 cm  <b>7162</b> B mind. 120,0,  max. 200,0 cm  (pro angefangene 10,0 cm)  St. 2,6, T 24,3 cm (inkl. 1,5 cm  Bodenrücksprung)  – Ab B 100,0 cm sind die  Böden aus Tischlerplatte.  – Ab B 130,0 cm ist eine  Wandbefestigung erforderlich.  Wandbefestigungsbeschlag  für Festmauerwerk ist im  Lieferumfang enthalten. </p>		

## WangeZwischenbauböden, für T 35,0 cm

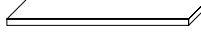
BestNr. / Maße Beschreibung	PG 1	PG 2
 <p> <b>7166</b> B 27,1 cm  <b>7167</b> B 30,0 cm  <b>2600</b> B 37,5 cm  <b>4439</b> B 45,0 cm  <b>88759</b> B 52,5 cm  <b>4440</b> B 60,0 cm  <b>4441</b> B 75,0 cm  <b>4442</b> B 90,0 cm  <b>7171</b> B 120,0 cm  <b>51087</b> B mind. 120,0,  max. 200,0 cm  (pro angefangene 10,0 cm)  St. 2,6, T 33,9 cm (inkl. 1,5 cm  Bodenrücksprung)  – Ab B 100,0 cm sind die  Böden aus Tischlerplatte.  – Ab B 130,0 cm ist eine  Wandbefestigung erforderlich.  Wandbefestigungsbeschlag  für Festmauerwerk ist im  Lieferumfang enthalten. </p>		

## WangeSockelböden, für T 25,4 cm

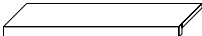
 <p> <b>1107</b> B 27,1 cm  <b>7163</b> B 30,0 cm  <b>75207</b> B 37,5 cm  <b>7164</b> B 45,0 cm  <b>88758</b> B 52,5 cm  <b>7296</b> B 60,0 cm  <b>7165</b> B 75,0 cm  <b>7375</b> B 90,0 cm  St. inkl. Sockelleiste 4,5, T 33,9 cm  (inkl. 1,5 cm Bodenrücksprung) </p>		
--	--	--

## WangeSockelböden, für T 35,0 cm

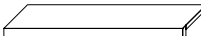
 <p> <b>Sockelböden</b>  <b>7174</b> B 27,1 cm  <b>7175</b> B 30,0 cm  <b>2601</b> B 37,5 cm  <b>4443</b> B 45,0 cm  <b>88760</b> B 52,5 cm  <b>4444</b> B 60,0 cm  <b>4445</b> B 75,0 cm  <b>4446</b> B 90,0 cm  St. inkl. Sockelleiste 4,5, T 33,9 cm  (inkl. 1,5 cm Bodenrücksprung) </p>		
--	--	--

## Abdeckblätter, für T 25,4 cm

 <p> <b>75346</b>  H 4,5, T 27,4 cm  (durchgehend bis 240,0 cm)  (pro angefangene 10,0 cm) </p>		
--	--	--

## Abdeckblätter, für T 35,0 cm

 <p> <b>4437</b>  H 4,5, T 37,0 cm  (durchgehend bis 240,0 cm)  (pro angefangene 10,0 cm)  Abdeckblätter  für Korpusstiefe 49,9 cm </p>		
---	--	--

## Kranzplatte, für T 25,4 cm

 <p> <b>75347</b>  für Wangen ab 6 R  H 7,5, T 27,4 cm  (durchgehend bis 240,0 cm)  (pro angefangene 10,0 cm) </p>		
---	--	--

## Kranzplatte, für T 35,0 cm

 <p> <b>4438</b>  für Wangen ab 6 R  H 7,5, T 37,0 cm  (durchgehend bis 240,0 cm)  (pro angefangene 10,0 cm)  Kranzplatte  für Korpusstiefe 50,2 cm </p>		
---	--	--

**Zubehör für Wangen und WangeZwischenbauböden**

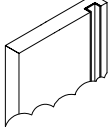
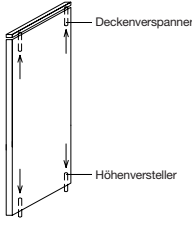
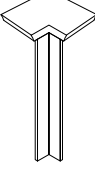
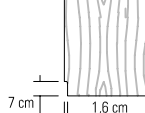
BestNr. / Maße Beschreibung	PG 1	PG 2	BestNr. / Maße Beschreibung	PG 1	PG 2
 <p><b>4477</b> durchgehende Lochreihe Abstand der Bohrungen je 3,2 cm ( pro Wange)</p>			 <p><b>90080</b> Kabelkanal für Wangen inkl. Dichtungsbürste, pro Wange nur 1 x Kabelkanal möglich, Einbauposition (links oder rechts) angeben  ( pro Wange, bei Bestellung von Wangenbode beleuchtung enthalten)</p>		
 <p><b>7284</b> Deckenverspanner inkl. Höhenkürzung (für raumhohe Wangen)  <b>7285</b> Höhenversteller zum Ausrichten bzw. Spannen von raumhohen Wangen (bitte <b>lichte</b> <b>Raumhöhe</b> angeben)  Verstellbereich je 2,5 cm</p>			 <p><b>25264</b> Schenkel 31,5 x 31,5 cm 1 Eckabdeckblatt, 1 Eckleiste <b>T 25,4 cm</b>  <b>91196</b> Schenkel 41,1 x 41,1 cm wie vor <b>T 35,0 cm</b>  <b>93795</b> Eckleiste (ohne Eckabdeckblatt) Weiterbau mit einer Wange Höhe 215, 260,0 cm oder einem Korpuselement 6 Raster</p> <ul style="list-style-type: none"> <li>- Ecke nicht als Stauraum nutzbar.</li> <li>- einseitige Abdeckblathtiefenkürzung ohne</li> <li>- Eine Ausklüpfung von max. 21,5 / 31,1 cm ist möglich. (Brandschutztechnische Auflagen müssen beachtet werden.)</li> </ul>		
 <p><b>94596</b> SockeAusklüpfung H 7,0, T 1,6 cm (feste Maßvorgabe) ( pro Wange)  In Verbindung mit Rückwand für Regal/Zwischenbau nicht möglich  Korpuselemente können nicht ausgeklüftet werden</p> <p><b>NEU</b></p>					

**Zwischenbauelemente 4 R**

(zwischen Wangen T 35,0 cm und Korpusstandelementen planbar)

**Schubkasteneinsätze 1 R, für Tiefe 35,0 cm**

 <p><b>7209</b> B 27,1 cm <b>7210</b> B 30,0 cm <b>4469</b> B 45,0 cm <b>88761</b> B 52,5 cm <b>4470</b> B 60,0 cm <b>4471</b> B 75,0 cm  2 Schubkästen H 32,6, T 34,4 cm - Oben und unten Zwischenbauboden T 35,0 cm erforderlich.</p>					
---	--	--	--	--	--

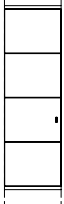
 <p>Abb. L</p>			<p><b>4465 L</b> <b>4466 R</b> 1 Tür, 3 Einlegeböden B 45,0, H 146,0, T 35,0 cm</p>		
---	--	--	---	--	--

**Rückwände 6 R, Höhe 215,7 cm, St. 1,6 cm**

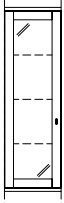

(für den Regal/KorpuZwischenbau)

 <p><b>7206</b> B 27,1 cm <b>7207</b> B 30,0 cm <b>7208</b> B 45,0 cm <b>88762</b> B 52,5 cm <b>25852</b> B 60,0 cm <b>25853</b> B 75,0 cm <b>7305</b> Maßanfertigung /m<sup>2</sup> Mindest  Rückwände 3 bis 6 Raster unter 3 Raster und über 6 Raster Rückwand pro m<sup>2</sup> berechnen.  Rückwände werden je nach Größe ggf. geteilt, max. Breite an einem Stück 90,0 cm</p>					
---	--	--	--	--	--

 <p>Abb. L</p>			<p><b>4467 L</b> <b>4468 R</b> 1 Tür mit Glasfüllung, 3 Glaseinlegeböden B 45,0, H 146,0, T 35,0 cm</p>		
			<p><b>1 x 8942</b> 1er Set LEStrahler <b>1 x 4576</b> 3er Set LEGlaskantenbel. (Point) B 45 cm <b>1 x 4584</b> Spiegelrückwand 4 R / B 45 cm</p>		





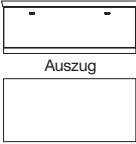
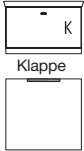
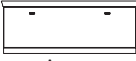
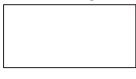





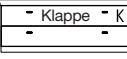

## Unterteile 1 R, Höhe 41,6 cm

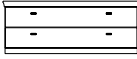
(Breite plus 2,0 cm Abdeckblattüberstand je Seite)

BestNr. / Maße Beschreibung	PG 1	PG 2	BestNr. / Maße Beschreibung	PG 1	PG 2
 <p><b>51198</b> B 45,0 cm  <b>51200</b> B 60,0 cm  <b>51202</b> B 75,0 cm  <b>51204</b> B 90,0 cm</p> <p>1 Auszug  <b>T 49,9 cm</b></p>			 <p><b>75219</b> B 105,0 cm  <b>51209</b> B 120,0 cm  <b>75220</b> B 135,0 cm</p> <p>1 Klappe  <b>T 49,9 cm</b></p>		
<p><b>51018</b> B 45,0 cm  <b>51019</b> B 60,0 cm  <b>51020</b> B 75,0 cm  <b>51021</b> B 90,0 cm</p> <p>wie vor  <b>T 56,3 cm</b></p>			<p>Abdeckblatt inkl.            Kabeldurchlass,            Rückwand inkl.            Ausschnitt</p> <p><b>75221</b> B 105,0 cm  <b>51031</b> B 120,0 cm  <b>75222</b> B 135,0 cm</p> <p>wie vor  <b>T 56,3 cm</b></p> <p>Lichte Innenmaße:            B 97,3, H 30,5, T 42,7/49,1 (bei B 105) cm            B 112,3, H 30,5, T 42,7/49,1 (bei B 120) cm            B 127,3, H 30,5, T 42,7/49,1 (bei B 135) cm</p> <p><b>1 x 8187</b> CD/DVAuszug B 60 cm            für ca. 72 CD's / 48 DVD's  <b>1 x 8189</b> Infrarot Repeater            (zur Übertragung des Infrarotsignals der            Fernbedienung in das Klappenelement)  <b>1 x 92396</b> ohne vormontierten Kabeldurchlass</p>		
 <p><b>51206</b> B 105,0 cm  <b>51208</b> B 120,0 cm  <b>75217</b> B 135,0 cm</p> <p>1 Auszug  <b>T 49,9 cm</b></p>					
<p><b>51022</b> B 105,0 cm  <b>51023</b> B 120,0 cm  <b>75218</b> B 135,0 cm</p> <p>wie vor  <b>T 56,3 cm</b></p>					
<p>CD/DVEinteilung siehe Seite 84.            Innenschubkasten siehe Seite 85.</p>					
<p>CD/DVEinteilung siehe Seite 84.            Innenschubkasten siehe Seite 85.</p>					
 <p><b>51201</b> B 60,0 cm  <b>51203</b> B 75,0 cm  <b>51205</b> B 90,0 cm</p> <p>1 Klappe  <b>T 49,9 cm</b></p>			<p>Beispiele für Inneneinteilung bei Unterteil mit Klappe.</p>   <p><b>BasiSet 8187</b></p>		
<p>Abdeckblatt inkl.            Kabeldurchlass,            Rückwand inkl.            Ausschnitt</p> <p><b>51028</b> B 60,0 cm  <b>51029</b> B 75,0 cm  <b>51030</b> B 90,0 cm</p> <p>wie vor  <b>T 56,3 cm</b></p> <p>Lichte Innenmaße:            B 54,3, H 30,5, T 42,7/49,1 (bei B 60) cm            B 69,3, H 30,5, T 42,7/49,1 (bei B 75) cm            B 84,3, H 30,5, T 42,7/49,1 (bei B 90) cm</p> <p><b>1 x 90853</b> Boden B 60 / T 49,9 cm  <b>1 x 90854</b> Boden B 75 / T 49,9 cm  <b>1 x 90855</b> Boden B 90 / T 49,9 cm  <b>1 x 8188</b> Boden B 60 / T 56,3 cm  <b>1 x 8315</b> Boden B 75 / T 56,3 cm  <b>1 x 8998</b> Boden B 90 / T 56,3 cm  <b>1 x 8187</b> CD/DVAuszug B 60 cm            für ca. 72 CD's / 48 DVD's  <b>1 x 8189</b> Infrarot Repeater            (zur Übertragung des Infrarotsignals der            Fernbedienung in das Klappenelement)  <b>1 x 92396</b> ohne vormontierten Kabeldurchlass</p>					

## Unterteile 1 R, Höhe 41,6 cm

(Breite plus 2,0 cm Abdeckblattüberstand je Seite)

BestNr. / Maße Beschreibung	PG 1	PG 2	BestNr. / Maße Beschreibung	PG 1	PG 2
  <b>52717</b> B 60,0 cm <b>52718</b> B 75,0 cm <b>52719</b> B 90,0 cm 2 Schubkästen <b>T 49,9 cm</b>			  <b>52732</b> B 105,0 cm <b>52733</b> B 120,0 cm <b>52734</b> B 135,0 cm 1 Schubkasten, 1 Gerätenische mit Klappe <b>T 49,9 cm</b>		
<b>52723</b> B 60,0 cm <b>52724</b> B 75,0 cm <b>52725</b> B 90,0 cm wie vor <b>T 56,3 cm</b>			Abdeckblatt inkl. Kabeldurchlass, Rückwand inkl. Ausschnitt <b>T 56,3 cm</b> Lichte Maße hinter Geräteklappe: B 99,3, H 14,2, T 42,7/49,1 (bei B 105) cm B 114,3, H 14,2, T 42,7/49,1 (bei B 120) cm B 129,3, H 14,2, T 42,7/49,1 (bei B 135) cm <b>1 x 8189</b> Infrarot Repeater (zur Übertragung des Infrarotsignals der Fernbedienung in das Klappenelement) <b>1 x 92396</b> ohne vormontierten Kabeldurchlass		
  <b>52720</b> B 105,0 cm <b>52721</b> B 120,0 cm <b>52722</b> B 135,0 cm 2 Schubkästen <b>T 49,9 cm</b>			  <b>52741</b> B 60,0 cm <b>52742</b> B 75,0 cm <b>52743</b> B 90,0 cm 1 Boden (nicht verstellbar) <b>T 49,9 cm</b>		
<b>52726</b> B 105,0 cm <b>52727</b> B 120,0 cm <b>52728</b> B 135,0 cm wie vor <b>T 56,3 cm</b>			Abdeckblatt und Gerätenischenrückwand inkl. Kabeldurchlass Lichte Nischenmaße: B 51,6, H 15,0/15,0, T 42,7 (bei B 60) cm B 66,6, H 15,0/15,0, T 42,7 (bei B 75) cm B 81,6, H 15,0/15,0, T 42,7 (bei B 90) cm <b>1 x 92396</b> ohne vormontierten Kabeldurchlass LEGerätenischenbeleuchtung siehe Seite 89.		
  <b>52729</b> B 60,0 cm <b>52730</b> B 75,0 cm <b>52731</b> B 90,0 cm 1 Schubkasten, 1 Gerätenische mit Klappe <b>T 49,9 cm</b>			  <b>51210</b> B 60,0 cm <b>51211</b> B 75,0 cm <b>51213</b> B 90,0 cm 1 Schubkasten, 1 GerätNische <b>T 49,9 cm</b>		
Abdeckblatt inkl. Kabeldurchlass, Rückwand inkl. Ausschnitt <b>T 56,3 cm</b> Lichte Maße hinter Geräteklappe: B 54,3, H 14,2, T 42,7/49,1 (bei B 60) cm B 69,3, H 14,2, T 42,7/49,1 (bei B 75) cm B 84,3, H 14,2, T 42,7/49,1 (bei B 90) cm <b>1 x 8189</b> Infrarot Repeater (zur Übertragung des Infrarotsignals der Fernbedienung in das Klappenelement) <b>1 x 92396</b> ohne vormontierten Kabeldurchlass			Abdeckblatt und Gerätenischenrückwand inkl. Kabeldurchlass <b>T 56,3 cm</b> Lichte Nischenmaße: B 51,6, H 11,9, T 42,7/49,1 (bei B 60) cm B 66,6, H 11,9, T 42,7/49,1 (bei B 75) cm B 81,6, H 11,9, T 42,7/49,1 (bei B 90) cm <b>1 x 92396</b> ohne vormontierten Kabeldurchlass CD/DVEinteilung siehe Seite 84.		





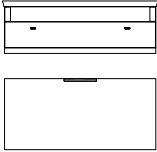
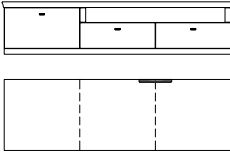
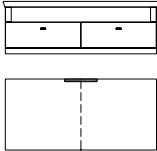
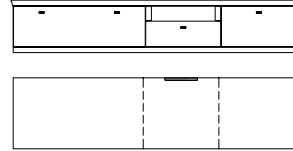
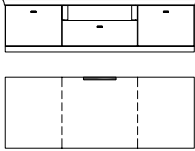
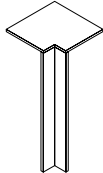













## Unterteile 1 R, Höhe 41,6 cm

(Breite plus 2,0 cm Abdeckblattüberstand je Seite)

BestNr. / Maße Beschreibung	PG 1	PG 2	BestNr. / Maße Beschreibung	PG 1	PG 2
 <p><b>75223</b> B 105,0 cm <b>51214</b> B 120,0 cm <b>75224</b> B 135,0 cm</p> <p>1 Schubkasten, 1 GerätNische <b>T 49,9 cm</b></p>			 <p><b>51215 L</b> B 180,0 cm (Abb.) <b>51216 R</b> B 180,0 cm</p> <p>1 Auszug, 2 Schubkästen, 1 GerätNische <b>T 49,9 cm</b></p>		
<p>Abdeckblatt und Gerätenischenrückwand inkl. Kabeldurchlass <b>T 56,3 cm</b></p> <p>Lichte Nischenmaße: B 96,6, H 11,9, T 42,7/49,1 (bei B 105) cm B 111,6, H 11,9, T 42,7/49,1 (bei B 120) cm B 126,6, H 11,9, T 42,7/49,1 (bei B 135) cm</p> <p><b>1 x 92396</b> ohne vormontierten Kabeldurchlass CD/DVEinteilung siehe Seite 84.</p>			<p>Abdeckblatt und Gerätenischenrückwand inkl. Kabeldurchlass <b>4479 L</b> B 180,0 cm (Abb.) <b>4480 R</b> B 180,0 cm</p> <p>wie vor <b>T 56,3 cm</b></p> <p>Lichte Nischenmaße: B 111,6, H 11,9, T 42,7/49,1 cm</p> <p><b>1 x 92396</b> ohne vormontierten Kabeldurchlass CD/DVEinteilung siehe Seite 84. Innenschubkasten siehe Seite 85.</p>		
 <p><b>51217</b> B 120,0 cm</p> <p>2 Schubkästen, 1 GerätNische <b>T 49,9 cm</b></p>			 <p><b>51218 L</b> B 225,0 cm (Abb.) <b>51219 R</b> B 225,0 cm</p> <p>2 Auszüge, 1 Schubkasten, 1 GerätNische <b>T 49,9 cm</b></p>		
<p>Abdeckblatt und Gerätenischenrückwand inkl. Kabeldurchlass <b>T 56,3 cm</b></p> <p>Lichte Nischenmaße: B 111,6, H 11,9, T 42,7/49,1 cm</p> <p><b>1 x 92396</b> ohne vormontierten Kabeldurchlass CD/DVEinteilung siehe Seite 84.</p>			<p>Abdeckblatt und Gerätenischenrückwand inkl. Kabeldurchlass <b>4486 L</b> B 225,0 cm (Abb.) <b>4487 R</b> B 225,0 cm</p> <p>wie vor <b>T 56,3 cm</b></p> <p>Lichte Nischenmaße: B 51,6, H 11,9, T 42,7/49,1 cm</p> <p><b>1 x 92396</b> ohne vormontierten Kabeldurchlass CD/DVEinteilung siehe Seite 84. Innenschubkasten siehe Seite 85.</p>		
 <p><b>51212</b> B 150,0 cm</p> <p>2 Auszüge, 1 Schubkasten, 1 GerätNische <b>T 49,9 cm</b></p>			 <p><b>90220</b> Schenkel 42,1 x 42,1 cm</p> <p>1 Eckabdeckblatt, 1 Eckleiste <b>T 40,3 cm</b></p>		
<p>Abdeckblatt und Gerätenischenrückwand inkl. Kabeldurchlass <b>4485</b> B 150,0 cm</p> <p>wie vor <b>T 56,3 cm</b></p> <p>Lichte Nischenmaße: B 51,6, H 11,9, T 42,7/49,1 cm</p> <p><b>1 x 92396</b> ohne vormontierten Kabeldurchlass CD/DVEinteilung siehe Seite 84. Innenschubkasten siehe Seite 85.</p>			<p><b>90224</b> Schenkel 51,7 x 51,7 cm</p> <p>wie vor <b>T 49,9 cm</b></p> <p>– Weiterbau nur in gleicher Tiefe möglich. – Ecke nicht als Stauraum nutzbar. – einseitige Abdec blatttiefenkürzung ohne – Eine Ausklung von max. 32,1 / 41,7 cm ist möglich. (Bran schutztechnische Auflagen müssen beachtet werden.)</p>		



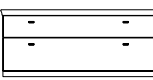
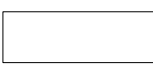
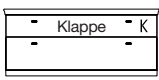

## Korpuselemente 1,25 R, Höhe 53,0 cm

(Breite plus 2,0 cm Abdeckblattüberstand je Seite / BestNr. + W = Wangenelement, siehe Seite 4 / Abdeckblätter bis 270,0 cm durchgehend)

	BestNr. / Maße Beschreibung	PG 1	PG 2		BestNr. / Maße Beschreibung	PG 1	PG 2
  Abb. L	<b>77386 L</b> B 45,0 cm <b>77387 R</b> B 45,0 cm <b>88763 L</b> B 52,5 cm <b>88764 R</b> B 52,5 cm <b>77388 L</b> B 60,0 cm <b>77389 R</b> B 60,0 cm 1 Tür <b>T 40,3 cm</b>			 	<b>83010</b> B 45,0 cm <b>88769</b> B 52,5 cm <b>77398</b> B 60,0 cm <b>77399</b> B 75,0 cm <b>77400</b> B 90,0 cm 2 Auszüge 0,625 R <b>T 40,3 cm</b>		
	<b>77390 L</b> B 45,0 cm <b>77391 R</b> B 45,0 cm <b>88765 L</b> B 52,5 cm <b>88766 R</b> B 52,5 cm <b>77392 L</b> B 60,0 cm <b>77393 R</b> B 60,0 cm wie vor <b>T 49,9 cm</b>			 	<b>83011</b> B 45,0 cm <b>88770</b> B 52,5 cm <b>77405</b> B 60,0 cm <b>77406</b> B 75,0 cm <b>77407</b> B 90,0 cm wie vor <b>T 49,9 cm</b>		
 	<b>77394</b> B 75,0 cm <b>77395</b> B 90,0 cm 1 Tür <b>T 40,3 cm</b>			 	<b>77401</b> B 105,0 cm <b>77402</b> B 120,0 cm <b>77403</b> B 135,0 cm 2 Auszüge 0,625 R <b>T 40,3 cm</b>		
	<b>77396</b> B 75,0 cm <b>77397</b> B 90,0 cm wie vor <b>T 49,9 cm</b>			 	<b>77408</b> B 105,0 cm <b>77409</b> B 120,0 cm <b>77410</b> B 135,0 cm wie vor <b>T 49,9 cm</b>		
 	<b>83008</b> B 45,0 cm <b>88767</b> B 52,5 cm <b>77419</b> B 60,0 cm <b>77420</b> B 75,0 cm <b>77421</b> B 90,0 cm 1 Auszug 0,75 R, 1 Schubkasten <b>T 40,3 cm</b>			 	<b>88771</b> B 52,5 cm <b>77433</b> B 60,0 cm <b>77434</b> B 75,0 cm <b>77435</b> B 90,0 cm 1 Auszug 0,75 R, 1 Gerätenische mit Klappe <b>T 49,9 cm</b>		
	<b>83009</b> B 45,0 cm <b>88768</b> B 52,5 cm <b>77426</b> B 60,0 cm <b>77427</b> B 75,0 cm <b>77428</b> B 90,0 cm wie vor <b>T 49,9 cm</b>			Abdeckblatt und Gerätenischenrückwand inkl. Kabeldurchlass Lichte Innenmaße hinter Klappe: B 46,8, H 13,7, T 33,1/42,7 (bei B 52,5) cm B 54,3, H 13,7, T 33,1/42,7 (bei B 60) cm B 69,3, H 13,7, T 33,1/42,7 (bei B 75) cm B 84,3, H 13,7, T 33,1/42,7 (bei B 90) cm auch in <b>Tiefe 40,3 cm</b> = Bestellnummer mit <b>T</b> ergänzen. <b>1 x 8189</b> Infrarot Repeater (zur Übertragung des Infrarotsignals der Fernbedienung in das Klappenelement) <b>1 x 92396</b> ohne vormontierten Kabeldurchlass CD/DVEinteilung siehe Seite 84.			
 	<b>77422</b> B 105,0 cm <b>77423</b> B 120,0 cm <b>77424</b> B 135,0 cm 1 Auszug 0,75 R, 1 Schubkasten <b>T 40,3 cm</b>			 	<b>77436</b> B 105,0 cm <b>77437</b> B 120,0 cm <b>77438</b> B 135,0 cm 1 Auszug 0,75 R, 1 Gerätenische mit Klappe <b>T 49,9 cm</b>		
	<b>77429</b> B 105,0 cm <b>77430</b> B 120,0 cm <b>77431</b> B 135,0 cm wie vor <b>T 49,9 cm</b>			Abdeckblatt und Gerätenischenrückwand inkl. Kabeldurchlass Lichte Innenmaße hinter Klappe: B 99,3, H 13,7, T 33,1/42,7 (bei B 105) cm B 114,3, H 13,7, T 33,1/42,7 (bei B 120) cm B 129,3, H 13,7, T 33,1/42,7 (bei B 135) cm auch in <b>Tiefe 40,3 cm</b> = Bestellnummer mit <b>T</b> ergänzen. <b>1 x 8189</b> Infrarot Repeater (zur Übertragung des Infrarotsignals der Fernbedienung in das Klappenelement) <b>1 x 92396</b> ohne vormontierten Kabeldurchlass CD/DVEinteilung siehe Seite 84.			

**Korpuselemente 1,25 R, Höhe 53,0 cm**

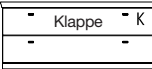
(Breite plus 2,0 cm Abdeckblatüberstand je Seite / BestNr. + **W** = Wangenelement, siehe Seite 4 / Abdeckblätter bis 270,0 cm durchgehend)







BestNr. / Maße Beschreibung	PG 1	PG 2	BestNr. / Maße Beschreibung	PG 1	PG 2
 <p><b>88772</b> B 52,5 cm  <b>77412</b> B 60,0 cm  <b>77413</b> B 75,0 cm  <b>77414</b> B 90,0 cm</p> <p>1 Auszug 0,625 R,  1 Gerätenische mit Klappe  0,625 R</p> <p><b>T 49,9 cm</b></p> <p>Abdeckblatt und  Gerätenischenrückwand  inkl. Kabeldurchlass</p> <p>Lichte Innenmaße hinter Klappe:  B 46,8, H 18,1, T 33,1/42,7 (bei B 52,5) cm  B 54,3, H 18,1, T 33,1/42,7 (bei B 60) cm  B 69,3, H 18,1, T 33,1/42,7 (bei B 75) cm  B 84,3, H 18,1, T 33,1/42,7 (bei B 90) cm</p> <p>auch in <b>Tiefe 40,3 cm</b>  = Bestellnummer mit <b>T</b> ergänzen.</p> <p><b>1 x 8189</b> Infrarot Repeater  (zur Übertragung des Infrarotsignals der  Fernbedienung in das Klappenelement)</p> <p><b>1 x 92396</b> ohne vormontierten Kabeldurchlass  CD/DVEinteilung siehe Seite 84.</p>			 <p><b>77458</b> B 75,0 cm  <b>77459</b> B 90,0 cm</p> <p>2 Türen inkl. Akustikblende</p> <p><b>T 49,9 cm</b></p> <hr/> <p><b>77452</b> B 75,0 cm  <b>77453</b> B 90,0 cm</p> <p>2 Türen inkl. Akustikblende und  akustikwirksamer Innenaussta-  tung für die Subwooferunter-  bringung,  Rückwand mit Ausschnitt</p> <p><b>T 49,9 cm</b></p> <p>Lichte Maße für die Subwooferunterbringung:  B 66,7, H 39,2, T 33,1/42,7 (bei B 75) cm  B 81,7, H 39,2, T 33,1/42,7 (bei B 90) cm</p> <p>auch in <b>Tiefe 40,3 cm</b>  = Bestellnummer mit <b>T</b> ergänzen.</p>		
 <p><b>77415</b> B 105,0 cm  <b>77416</b> B 120,0 cm  <b>77417</b> B 135,0 cm</p> <p>1 Auszug 0,625 R,  1 Gerätenische mit Klappe  0,625 R</p> <p><b>T 49,9 cm</b></p> <p>Abdeckblatt und  Gerätenischenrückwand  inkl. Kabeldurchlass</p> <p>Lichte Innenmaße hinter Klappe:  B 96,3, H 18,1, T 33,1/42,7 (bei B 105) cm  B 112,3, H 18,1, T 33,1/42,7 (bei B 120) cm  B 127,3, H 18,1, T 33,1/42,7 (bei B 135) cm</p> <p>auch in <b>Tiefe 40,3 cm</b>  = Bestellnummer mit <b>T</b> ergänzen.</p> <p><b>1 x 8189</b> Infrarot Repeater  (zur Übertragung des Infrarotsignals der  Fernbedienung in das Klappenelement)</p> <p><b>1 x 92396</b> ohne vormontierten Kabeldurchlass  CD/DVEinteilung siehe Seite 84.</p>			 <p><b>77442</b> B 105,0 cm  <b>77443</b> B 120,0 cm  <b>77444</b> B 135,0 cm</p> <p>1 Auszug 0,75 R,  1 Soundbarfach mit  Akustikblende inkl. Push to  open und akustikwirksamer  Innenausstattung</p> <p><b>T 49,9 cm</b></p>		
 <p><b>77454 L</b> B 45,0 cm  <b>77455 R</b> B 45,0 cm  <b>88773 L</b> B 52,5 cm  <b>88774 R</b> B 52,5 cm  <b>77456 L</b> B 60,0 cm  <b>77457 R</b> B 60,0 cm</p> <p>1 Tür inkl. Akustikblende</p> <p><b>T 49,9 cm</b></p>			<p>Abdeckblatt inkl.  Kabeldurchlass,  Rückwand inkl.  Ausschnitt</p> <p>Lichte Maße hinter Akustikblende:  B 99,3, H 11,9, T 33,1/42,7 (bei B 105) cm  B 114,3, H 11,9, T 33,1/42,7 (bei B 120) cm  B 129,3, H 11,9, T 33,1/42,7 (bei B 135) cm</p> <p>auch in <b>Tiefe 40,3 cm</b>  = Bestellnummer mit <b>T</b> ergänzen.</p>		
<p>Abb. L</p> <p><b>77448 L</b> B 45,0 cm  <b>77449 R</b> B 45,0 cm  <b>88775 L</b> B 52,5 cm  <b>88776 R</b> B 52,5 cm  <b>77450 L</b> B 60,0 cm  <b>77451 R</b> B 60,0 cm</p> <p>1 Tür inkl. Akustikblende und  akustikwirksamer Innenaussta-  tung für die Subwooferunter-  bringung,  Rückwand mit Ausschnitt</p> <p><b>T 49,9 cm</b></p> <p>Lichte Maße für die Subwooferunterbringung:  B 39,0, H 39,2, T 33,1/42,7 (bei B 45) cm  B 46,5, H 39,2, T 33,1/42,7 (bei B 52,5) cm  B 54,0, H 39,2, T 33,1/42,7 (bei B 60) cm</p> <p>auch in <b>Tiefe 40,3 cm</b>  = Bestellnummer mit <b>T</b> ergänzen.</p>			<p><b>1 x 8189</b> Infrarot Repeater  (zur Übertragung des Infrarotsignals der  Fernbedienung in das Klappenelement)</p> <p><b>1 x 92396</b> ohne vormontierten Kabeldurchlass  CD/DVEinteilung siehe Seite 84.</p>		

**Korpuselemente 1,25 R, Höhe 53,0 cm**

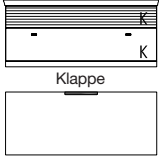
(Breite plus 2,0 cm Abdeckblattüberstand je Seite / BestNr. + W = Wa genelement, siehe Seite 4 / Abdeckblätter bis 270,0 cm durchgehend)

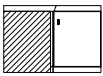
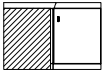
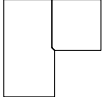
**Korpuselemente 1,5 R, Höhe 61,8 cm**

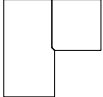
(Breite plus 2,0 cm Abdeckblattüberstand je Seite / BestNr. + W = Wa genelement, siehe Seite 4 / Abdeckblätter bis 270,0 cm durchgehend)

BestNr. / Maße Beschreibung	PG 1	PG 2	BestNr. / Maße Beschreibung	PG 1	PG 2
 <p><b>77445</b> B 105,0 cm <b>77446</b> B 120,0 cm <b>77447</b> B 135,0 cm</p>  <p>1 Klappe 0,75 R, 1 Soundbarfach mit Akustikblende inkl. Push to open und akustikwirksamer Innenausstattung <b>T 49,9 cm</b></p> <p>Abdeckblatt inkl. Kabeldurchlass, Rückwand inkl. Ausschnitt</p> <p>Lichte Maße hinter Akustikblende: B 99,3, H 11,9, T 33,1/42,7 (bei B 105) cm B 114,3, H 11,9, T 33,1/42,7 (bei B 120) cm B 129,3, H 11,9, T 33,1/42,7 (bei B 135) cm</p> <p>Lichte Maße hinter Klappe: B 97,3, H 23,6, T 33,1/42,7 (bei B 105) cm B 112,3, H 23,6, T 33,1/42,7 (bei B 120) cm B 127,3, H 23,6, T 33,1/42,7 (bei B 135) cm</p> <p>auch in <b>Tiefe 40,3 cm</b> = Bestellnummer mit <b>T</b> ergänzen.</p> <p><b>1 x 92134</b> Infrarot Repeater (1 Empfänger / 2 Sender) (zur Übertragung des Infrarotsignals der Fernbedienung in das Klappenelement)</p> <p><b>1 x 92396</b> ohne vormontierten Kabeldurchlass</p>			 <p><b>88777</b> B 52,5 cm <b>52744</b> B 60,0 cm <b>52745</b> B 75,0 cm <b>52746</b> B 90,0 cm</p> <p>Korpusregal, 2 Böden (nicht verstellbar) <b>T 49,9 cm</b></p> <p>Abdeckblatt und Gerätenischenrückwand inkl. Kabeldurchlass</p> <p>Lichte Nischenmaße: B 44,1, H 15,8/16/16, T 33,1/42,7 (bei B 52,5) cm B 51,6, H 15,8/16/16, T 33,1/42,7 (bei B 60) cm B 66,6, H 15,8/16/16, T 33,1/42,7 (bei B 75) cm B 81,6, H 15,8/16/16, T 33,1/42,7 (bei B 90) cm</p> <p>auch in <b>Tiefe 40,3 cm</b> = Bestellnummer mit <b>T</b> ergänzen.</p> <p><b>1 x 92396</b> ohne vormontierten Kabeldurchlass LEGerätenischenbeleuchtung siehe Seite 89.</p>		
 <p><b>77440</b> Schenkel 77,1 x 77,1 cm 2 Türen <b>T 40,3 cm</b></p>			 <p><b>88778</b> B 52,5 cm <b>52747</b> B 60,0 cm <b>52748</b> B 75,0 cm <b>52749</b> B 90,0 cm</p> <p>Korpusregal, 1 Boden (nicht verstellbar), 1 Schubkasten <b>T 49,9 cm</b></p> <p>Abdeckblatt und Gerätenischenrückwand inkl. Kabeldurchlass</p> <p>Lichte Nischenmaße: B 44,1, H 15,7/15,7, T 33,1/42,7 (bei B 52,5) cm B 51,6, H 15,7/15,7, T 33,1/42,7 (bei B 60) cm B 66,6, H 15,7/15,7, T 33,1/42,7 (bei B 75) cm B 81,6, H 15,7/15,7, T 33,1/42,7 (bei B 90) cm</p> <p>auch in <b>Tiefe 40,3 cm</b> = Bestellnummer mit <b>T</b> ergänzen.</p>		
 <p><b>77441</b> Schenkel 86,7 x 86,7 cm wie vor <b>T 49,9 cm</b></p> <p>- Weiterbau nur in gleicher Tiefe möglich</p> <p>- Nicht als Wangenelement möglich</p> <p>- Korpus bleibt 40,3 cm tief, Abdeckblatt steht nach hinten über.</p> <p>- Bei Einsatz als Abschluss element wird die Seite nach hinten überstehend geliefert.</p>			 <p><b>5844 L</b> B 45,0 cm <b>5856 R</b> B 45,0 cm <b>88779 L</b> B 52,5 cm <b>88780 R</b> B 52,5 cm <b>30148 L</b> B 60,0 cm <b>30149 R</b> B 60,0 cm</p> <p>1 Tür, 1 Einlegeboden <b>T 40,3 cm</b></p> <p>Abb. L</p>		
 <p><b>90220</b> Schenkel 42,1 x 42,1 cm 1 Eckabdeckblatt, 1 Eckleiste <b>T 40,3 cm</b></p>			<p><b>5857 L</b> B 45,0 cm <b>5858 R</b> B 45,0 cm <b>88781 L</b> B 52,5 cm <b>88782 R</b> B 52,5 cm <b>30154 L</b> B 60,0 cm <b>30155 R</b> B 60,0 cm</p> <p>wie vor <b>T 49,9 cm</b></p>		
 <p><b>90224</b> Schenkel 51,7 x 51,7 cm wie vor <b>T 49,9 cm</b></p> <p>- Weiterbau nur in gleicher Tiefe möglich.</p> <p>- Ecke nicht als Stauraum nutzbar.</p> <p>- einseitige Abdec blathtiefenkürzung ohne</p> <p>- Eine Ausklinkung von max. 32,1 / 41,7 cm ist möglich. (Bran schutztechnische Auflagen müssen beachtet werden.)</p>			 <p><b>89051 L</b> B 52,5 cm <b>89052 R</b> B 52,5 cm <b>5859 L</b> B 60,0 cm <b>5860 R</b> B 60,0 cm</p> <p>1 Tür mit Holzfüllung, 1 Einlegeboden <b>T 40,3 cm</b></p> <p>Abb. L</p> <p><b>89053 L</b> B 52,5 cm <b>89054 R</b> B 52,5 cm <b>5861 L</b> B 60,0 cm <b>5862 R</b> B 60,0 cm</p> <p>wie vor <b>T 49,9 cm</b></p>		

## Korpuselemente 1,5 R, Höhe 61,8 cm

(Breite plus 2,0 cm Abdeckblatüberstand je Seite / BestNr. + W = Wangenelement, siehe Seite 4 / Abdeckblätter bis 270,0 cm durchgehend)

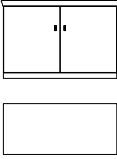
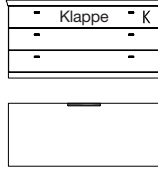
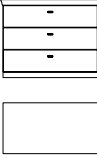
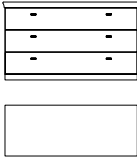
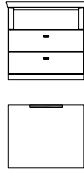
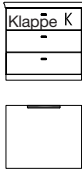
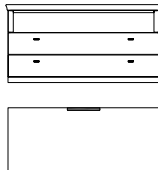
BestNr. / Maße Beschreibung	PG 1	PG 2	BestNr. / Maße Beschreibung	PG 1	PG 2
 <p><b>52625</b> B 75,0 cm <b>51046</b> B 90,0 cm</p> <p>2 Türen, 1 Einlegeboden</p> <p><b>T 40,3 cm</b></p>			 <p><b>52629</b> B 105,0 cm <b>51228</b> B 120,0 cm <b>52630</b> B 135,0 cm</p> <p>2 Schubkästen, 1 Gerätenische mit Klappe</p> <p><b>T 49,9 cm</b></p>		
<p><b>52626</b> B 75,0 cm <b>51047</b> B 90,0 cm</p> <p>wie vor</p> <p><b>T 49,9 cm</b></p>			<p>Abdeckblatt und Gerätenischenrückwand inkl. Kabeldurchlass</p> <p>Lichte Innenmaße hinter Klappe: B 99,3, H 13,7, T 33,1/42,7 (bei B 105) cm B 114,3, H 13,7, T 33,1/42,7 (bei B 120) cm B 129,3, H 13,7, T 33,1/42,7 (bei B 135) cm</p> <p>auch in <b>Tiefe 40,3 cm</b> = Bestellnummer mit <b>T</b> ergänzen.</p> <p><b>1 x 8189</b> Infrarot Repeater (zur Übertragung des Infrarotsignals der Fernbedienung in das Klappenelement)</p> <p><b>1 x 92396</b> ohne vormontierten Kabeldurchlass</p>		
 <p><b>5868</b> B 45,0 cm <b>88783</b> B 52,5 cm <b>5869</b> B 60,0 cm <b>5870</b> B 75,0 cm <b>5871</b> B 90,0 cm</p> <p>3 Schubkästen</p> <p><b>T 40,3 cm</b></p>					
<p><b>5872</b> B 45,0 cm <b>88784</b> B 52,5 cm <b>5873</b> B 60,0 cm <b>5874</b> B 75,0 cm <b>5875</b> B 90,0 cm</p> <p>wie vor</p> <p><b>T 49,9 cm</b></p>					
 <p><b>51125</b> B 105,0 cm <b>5866</b> B 120,0 cm <b>52627</b> B 135,0 cm</p> <p>3 Schubkästen</p> <p><b>T 40,3 cm</b></p>			 <p><b>88787</b> B 52,5 cm <b>51230</b> B 60,0 cm <b>51231</b> B 75,0 cm <b>51232</b> B 90,0 cm</p> <p>2 Schubkästen, 1 GerätNische</p> <p><b>T 49,9 cm</b></p>		
<p><b>51126</b> B 105,0 cm <b>5867</b> B 120,0 cm <b>52628</b> B 135,0 cm</p> <p>wie vor</p> <p><b>T 49,9 cm</b></p>			<p>Abdeckblatt und Gerätenischenrückwand inkl. Kabeldurchlass</p> <p><b>1 x 92396</b> ohne vormontierten Kabeldurchlass</p> <p>Lichte Nischenmaße: B 44,1, H 15,8, T 33,1/42,7 (bei B 52,5) cm B 51,6, H 15,8, T 33,1/42,7 (bei B 60) cm B 66,6, H 15,8, T 33,1/42,7 (bei B 75) cm B 81,6, H 15,8, T 33,1/42,7 (bei B 90) cm</p> <p>auch in <b>Tiefe 40,3 cm</b> = Bestellnummer mit <b>T</b> ergänzen.</p>		
 <p><b>88785</b> B 52,5 cm <b>51220</b> B 60,0 cm <b>51222</b> B 75,0 cm <b>51224</b> B 90,0 cm</p> <p>2 Schubkästen, 1 Gerätenische mit Klappe</p> <p><b>T 49,9 cm</b></p>			 <p><b>51233</b> B 105,0 cm <b>51234</b> B 120,0 cm <b>33814</b> B 135,0 cm</p> <p>2 Schubkästen, 1 GerätNische</p> <p><b>T 49,9 cm</b></p>		
<p>Abdeckblatt und Gerätenischenrückwand inkl. Kabeldurchlass</p> <p>Lichte Innenmaße hinter Klappe: B 46,8, H 13,7, T 33,1/42,7 (bei B 52,5) cm B 54,3, H 13,7, T 33,1/42,7 (bei B 60) cm B 69,3, H 13,7, T 33,1/42,7 (bei B 75) cm B 84,3, H 13,7, T 33,1/42,7 (bei B 90) cm</p> <p>auch in <b>Tiefe 40,3 cm</b> = Bestellnummer mit <b>T</b> ergänzen.</p> <p><b>1 x 8189</b> Infrarot Repeater (zur Übertragung des Infrarotsignals der Fernbedienung in das Klappenelement)</p> <p><b>1 x 92396</b> ohne vormontierten Kabeldurchlass</p>			<p>Abdeckblatt und Gerätenischenrückwand inkl. Kabeldurchlass</p> <p>Lichte Nischenmaße: B 96,6, H 15,8, T 33,1/42,7 (bei B 105) cm B 111,6, H 15,8, T 33,1/42,7 (bei B 120) cm B 126,6, H 15,8, T 33,1/42,7 (bei T 135) cm</p> <p>auch in <b>Tiefe 40,3 cm</b> = Bestellnummer mit <b>T</b> ergänzen.</p> <p><b>1 x 92396</b> ohne vormontierten Kabeldurchlass</p>		





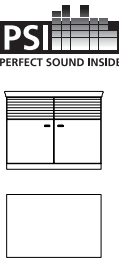
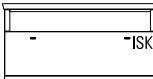
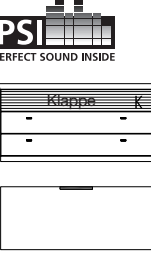
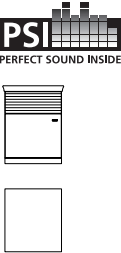

Korpuselemente 1,5 R, Höhe 61,8 cm

(Breite plus 2,0 cm Abdeckblattüberstand je Seite / BestNr. + **W** = Wangenelement, siehe Seite 4 / Abdeckblätter bis 270,0 cm durchgehend)

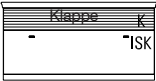
BestNr. / Maße Beschreibung	PG 1	PG 2	BestNr. / Maße Beschreibung	PG 1	PG 2
 <p><b>88788</b> B 52,5 cm <b>77211</b> B 60,0 cm <b>77212</b> B 75,0 cm <b>77213</b> B 90,0 cm</p> <p>1 Auszug 1 R inkl. Vollauszug und 1 Innenschubkasten, 1 Gerätenische</p> <p><b>T 49,9 cm</b></p> <p>Abdeckblatt und Gerätenischenrückwand inkl. Kabeldurchlass</p> <p>Lichte Nischenmaße: B 44,1, H 15,8, T 33,1/42,7 (bei B 52,5) cm B 51,6, H 15,8, T 33,1/42,7 (bei B 60) cm B 66,6, H 15,8, T 33,1/42,7 (bei B 75) cm B 81,6, H 15,8, T 33,1/42,7 (bei B 90) cm</p> <p>auch in <b>Tiefe 40,3 cm</b> = Bestellnummer mit <b>T</b> ergänzen.</p> <p><b>1 x 92396</b> ohne vormontierten Kabeldurchlass CD/DVEinteilung siehe Seite 84.</p>			 <p><b>29070</b> B 75,0 cm <b>29071</b> B 90,0 cm</p> <p>2 Türen inkl. Akustikblende, 1 Einlegeboden</p> <p><b>T 49,9 cm</b></p> <p><b>29072</b> B 75,0 cm <b>29073</b> B 90,0 cm</p> <p>2 Türen inkl. Akustikblende und akustikwirksamer Innenaussta- tung für die Subwooferunte- bringung, Rückwand mit Ausschnitt</p> <p><b>T 49,9 cm</b></p> <p>Lichte Maße für die Subwooferunterbringung: B 66,7, H 48,0, T 33,1/42,7 (bei B 75) cm B 81,7, H 48,0, T 33,1/42,7 (bei B 90) cm</p> <p>auch in <b>Tiefe 40,3 cm</b> = Bestellnummer mit <b>T</b> ergänzen.</p>		
 <p><b>77214</b> B 105,0 cm <b>77215</b> B 120,0 cm <b>77216</b> B 135,0 cm</p> <p>1 Auszug 1 R inkl. Vollauszug und 1 Innenschubkasten, 1 Gerätenische</p> <p><b>T 49,9 cm</b></p> <p>Abdeckblatt und Gerätenischenrückwand inkl. Kabeldurchlass</p> <p>Lichte Nischenmaße: B 96,6, H 15,8, T 33,1/42,7 (bei B 105) cm B 111,6, H 15,8, T 33,1/42,7 (bei B 120) cm B 126,6, H 15,8, T 33,1/42,7 (bei T 135) cm</p> <p>auch in <b>Tiefe 40,3 cm</b> = Bestellnummer mit <b>T</b> ergänzen.</p> <p><b>1 x 92396</b> ohne vormontierten Kabeldurchlass CD/DVEinteilung siehe Seite 84.</p>			 <p><b>29074</b> B 105,0 cm <b>29075</b> B 120,0 cm <b>29076</b> B 135,0 cm</p> <p>2 Schubkästen, 1 Soundbarfach mit Akustikblende inkl. Push to open und akustikwirksamer Innenausstattung</p> <p><b>T 49,9 cm</b></p> <p>Abdeckblatt inkl. Kabeldurchlass, Rückwand inkl. Ausschnitt</p> <p>Lichte Maße hinter Akustikblende: B 99,3, H 11,9, T 33,1/42,7 (bei B 105) cm B 114,3, H 11,9, T 33,1/42,7 (bei B 120) cm B 129,3, H 11,9, T 33,1/42,7 (bei B 135) cm</p> <p>auch in <b>Tiefe 40,3 cm</b> = Bestellnummer mit <b>T</b> ergänzen.</p>		
 <p><b>29062 L</b> B 45,0 cm <b>29063 R</b> B 45,0 cm <b>88789 L</b> B 52,5 cm <b>88790 R</b> B 52,5 cm <b>29064 L</b> B 60,0 cm <b>29065 R</b> B 60,0 cm</p> <p>1 Tür inkl. Akustikblende, 1 Einlegeboden</p> <p><b>T 49,9 cm</b></p>			<p><b>1 x 8189</b> Infrarot Repeater (zur Übertragung des Infrarotsignals der Fernbedienung in das Klappenelement)</p> <p><b>1 x 92396</b> ohne vormontierten Kabeldurchlass</p>		
<p>Abb. L</p> <p><b>29066 L</b> B 45,0 cm <b>29067 R</b> B 45,0 cm <b>88791 L</b> B 52,5 cm <b>88792 R</b> B 52,5 cm <b>29068 L</b> B 60,0 cm <b>29069 R</b> B 60,0 cm</p> <p>1 Tür inkl. Akustikblende und akustikwirksamer Innenaussta- tung für die Subwooferunte- bringung, Rückwand mit Ausschnitt</p> <p><b>T 49,9 cm</b></p> <p>Lichte Maße für die Subwooferunterbringung: B 39,0, H 48,0, T 33,1/42,7 (bei B 45) cm B 46,5, H 48,0, T 33,1/42,7 (bei B 52,5) cm B 54,0, H 48,0, T 33,1/42,7 (bei B 60) cm</p> <p>auch in <b>Tiefe 40,3 cm</b> = Bestellnummer mit <b>T</b> ergänzen.</p>					

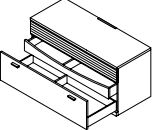
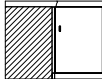
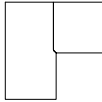

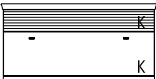

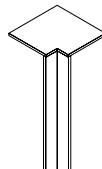





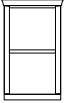

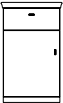

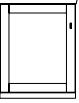
**Korpuselemente 1,5 R, Höhe 61,8 cm**

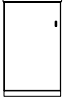
(Breite plus 2,0 cm Abdeckblattüberstand je Seite / BestNr. + **W** = Wangenelement, siehe Seite 4 / Abdeckblätter bis 270,0 cm durchgehend)

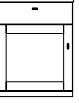
BestNr. / Maße Beschreibung	PG 1	PG 2	BestNr. / Maße Beschreibung	PG 1	PG 2
    <p><b>29077</b> B 105,0 cm <b>29078</b> B 120,0 cm <b>29079</b> B 135,0 cm</p> <p>1 Auszug 1 R inkl. Vollauszug und 1 Innenschubkasten, 1 Soundbarfach mit Akustikblende inkl. Push to open und akustikwirksamer Innenausstattung <b>T 49,9 cm</b></p> <p>Standardmäßig ist ein magm farbene Innenschubkasten eingebaut.</p> <p>Abdeckblatt inkl. Kabeldurchlass, Rückwand inkl. Ausschnitt</p> <p>Lichte Maße hinter Akustikblende: B 99,3, H 11,9, T 33,1/42,7 (bei B 105) cm B 114,3, H 11,9, T 33,1/42,7 (bei B 120) cm B 129,3, H 11,9, T 33,1/42,7 (bei B 135) cm</p> <p>auch in <b>Tiefe 40,3 cm</b> = Bestellnummer mit <b>T</b> ergänzen.</p> <p><b>1 x 8189</b> Infrarot Repeater (zur Übertragung des Infrarotsignals der Fernbedienung in das Klappenelement)</p> <p><b>1 x 92396</b> ohne vormontierten Kabeldurchlass CD/DVEinteilung siehe Seite 84.</p>			  <p><b>52750</b> Schenkel 77,1 x 77,1 cm 2 Türen, 1 Einlegeboden <b>T 40,3 cm</b></p> <p><b>52751</b> Schenkel 86,7 x 86,7 cm wie vor <b>T 49,9 cm</b></p> <ul style="list-style-type: none"> <li>- <b>Weiterbau nur in gleicher Tiefe möglich</b></li> <li>- <b>Nicht als Wangenelement möglich</b></li> <li>- Korpus bleibt 40,3 cm tief, Abdeckblatt steht nach hinten über.</li> <li>- Bei Einsatz als Abschluss element wird die Seite nach hinten überstehend geliefert.</li> </ul>		
   <p><b>29080</b> B 105,0 cm <b>29081</b> B 120,0 cm <b>29082</b> B 135,0 cm</p> <p>1 Klappe 1 R, 1 Soundbarfach mit Akustikblende inkl Push to open und akustikwirksamer Innenausstattung <b>T 49,9 cm</b></p> <p>Abdeckblatt inkl. Kabeldurchlass, Rückwand inkl. Ausschnitt</p> <p>Lichte Maße hinter Akustikblende: B 99,3, H 11,9, T 42,7 (bei B 105) cm B 114,3, H 11,9, T 42,7 (bei B 120) cm B 129,3, H 11,9, T 42,7 (bei B 135) cm</p> <p>Lichte Maße hinter Klappe: B 97,3, H 32,4, T 42,7 (bei B 105) cm B 112,3, H 32,4, T 42,7 (bei B 120) cm B 127,3, H 32,4, T 42,7 (bei B 135) cm</p> <p><b>1 x 92134</b> Infrarot Repeater (1 Empfänger / 2 Sender) (zur Übertragung des Infrarotsignals der Fernbedienung in das Klappenelement)</p> <p><b>1 x 92396</b> ohne vormontierten Kabeldurchlass</p>			 <p><b>90220</b> Schenkel 42,1 x 42,1 cm 1 Eckabdeckblatt, 1 Eckleiste <b>T 40,3 cm</b></p> <p><b>90224</b> Schenkel 51,7 x 51,7 cm wie vor <b>T 49,9 cm</b></p> <ul style="list-style-type: none"> <li>- <b>Weiterbau nur in gleicher Tiefe möglich.</b></li> <li>- <b>Ecke nicht als Stauraum nutzbar.</b></li> <li>- <b>einseitige Abdeckblathtiefenkürzung ohne</b></li> <li>- <b>Eine Ausklinkung von max. 32,1 / 41,7 cm ist möglich. (Brandschutztechnische Auflagen müssen beachtet werden.)</b></li> </ul>		

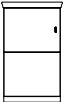

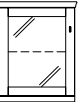



## Korpuselemente 2 R, Höhe 79,4 cm

(Breite plus 2,0 cm Abdeckblattüberstand je Seite / BestNr. + W = Wangenelement, siehe Seite 4 / Abdeckblätter bis 270,0 cm durchgehend)

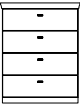
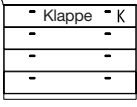
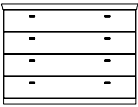
	BestNr. / Maße Beschreibung	PG 1	PG 2		BestNr. / Maße Beschreibung	PG 1	PG 2
 	<p><b>52633</b> B 45,0 cm <b>88793</b> B 52,5 cm <b>52634</b> B 60,0 cm <b>52635</b> B 75,0 cm</p> <p>Korpusregal, 1 Boden (nicht verstellbar)</p> <p><b>T 40,3 cm</b></p>			 	<p><b>51494 L</b> B 45,0 cm <b>51495 R</b> B 45,0 cm <b>88803 L</b> B 52,5 cm <b>88804 R</b> B 52,5 cm <b>30200 L</b> B 60,0 cm <b>30201 R</b> B 60,0 cm</p> <p>1 Schubkasten, 1 Tür, 1 Einlegeboden</p> <p><b>T 40,3 cm</b></p>		
	<p><b>52636</b> B 45,0 cm <b>88794</b> B 52,5 cm <b>52637</b> B 60,0 cm <b>52638</b> B 75,0 cm</p> <p>wie vor</p> <p><b>T 49,9 cm</b></p>			Abb. L	<p><b>52511 L</b> B 45,0 cm <b>52512 R</b> B 45,0 cm <b>88805 L</b> B 52,5 cm <b>88806 R</b> B 52,5 cm <b>30204 L</b> B 60,0 cm <b>30205 R</b> B 60,0 cm</p> <p>wie vor</p> <p><b>T 49,9 cm</b></p>		
	<p>Nutzbare Innenmaße: B 37,0/44,5/52,0/67,0, T 34,9 (bei T 40,3) cm B 37,0/44,5/52,0/67,0, T 44,5 (bei T 49,9) cm</p> <p>LEHolzbodenbeleuchtung siehe Seite 90.</p>			 	<p><b>89055 L</b> B 52,5 cm <b>89056 R</b> B 52,5 cm <b>4491 L</b> B 60,0 cm <b>4492 R</b> B 60,0 cm</p> <p>1 Tür mit Holzfüllung, 1 Einlegeboden</p> <p><b>T 40,3 cm</b></p>		
 	<p><b>52111 L</b> B 37,5 cm <b>52112 R</b> B 37,5 cm <b>52113 L</b> B 45,0 cm <b>52114 R</b> B 45,0 cm <b>88795 L</b> B 52,5 cm <b>88796 R</b> B 52,5 cm <b>30176 L</b> B 60,0 cm <b>30177 R</b> B 60,0 cm</p> <p>1 Tür, 1 Einlegeboden</p> <p><b>T 40,3 cm</b></p>			Abb. L	<p><b>89057 L</b> B 52,5 cm <b>89058 R</b> B 52,5 cm <b>4384 L</b> B 60,0 cm <b>4385 R</b> B 60,0 cm</p> <p>wie vor</p> <p><b>T 49,9 cm</b></p>		
	<p><b>52505 L</b> B 37,5 cm <b>52506 R</b> B 37,5 cm <b>52507 L</b> B 45,0 cm <b>52508 R</b> B 45,0 cm <b>88797 L</b> B 52,5 cm <b>88798 R</b> B 52,5 cm <b>30182 L</b> B 60,0 cm <b>30183 R</b> B 60,0 cm</p> <p>wie vor</p> <p><b>T 49,9 cm</b></p>			 	<p><b>89059 L</b> B 52,5 cm <b>89060 R</b> B 52,5 cm <b>51498 L</b> B 60,0 cm <b>51499 R</b> B 60,0 cm</p> <p>1 Schubkasten, 1 Tür mit Holzfüllung, 1 Einlegeboden</p> <p><b>T 40,3 cm</b></p>		
	<p><b>52509 L</b> B 37,5 cm <b>52510 R</b> B 37,5 cm <b>4380 L</b> B 45,0 cm <b>4381 R</b> B 45,0 cm <b>88801 L</b> B 52,5 cm <b>88802 R</b> B 52,5 cm <b>28972 L</b> B 60,0 cm <b>28973 R</b> B 60,0 cm</p> <p>wie vor</p> <p><b>T 49,9 cm</b></p>			Abb. L	<p><b>89061 L</b> B 52,5 cm <b>89062 R</b> B 52,5 cm <b>52513 L</b> B 60,0 cm <b>52514 R</b> B 60,0 cm</p> <p>wie vor</p> <p><b>T 49,9 cm</b></p>		
 	<p><b>51488 L</b> B 37,5 cm <b>51489 R</b> B 37,5 cm <b>4556 L</b> B 45,0 cm <b>4557 R</b> B 45,0 cm <b>88799 L</b> B 52,5 cm <b>88800 R</b> B 52,5 cm <b>28970 L</b> B 60,0 cm <b>28971 R</b> B 60,0 cm</p> <p>1 Tür, 1 Einlegeboden</p> <p><b>T 40,3 cm</b></p>			 	<p><b>51235 L</b> B 45,0 cm <b>51236 R</b> B 45,0 cm <b>88807 L</b> B 52,5 cm <b>88808 R</b> B 52,5 cm <b>4493 L</b> B 60,0 cm <b>4494 R</b> B 60,0 cm</p> <p>1 Tür mit Glasfüllung, 1 Glaseinlegeboden</p> <p><b>T 40,3 cm</b></p>		
	<p><b>52509 L</b> B 37,5 cm <b>52510 R</b> B 37,5 cm <b>4380 L</b> B 45,0 cm <b>4381 R</b> B 45,0 cm <b>88801 L</b> B 52,5 cm <b>88802 R</b> B 52,5 cm <b>28972 L</b> B 60,0 cm <b>28973 R</b> B 60,0 cm</p> <p>wie vor</p> <p><b>T 49,9 cm</b></p>			Abb. L	<p><b>51237 L</b> B 45,0 cm <b>51238 R</b> B 45,0 cm <b>88809 L</b> B 52,5 cm <b>88810 R</b> B 52,5 cm <b>4382 L</b> B 60,0 cm <b>4383 R</b> B 60,0 cm</p> <p>wie vor</p> <p><b>T 49,9 cm</b></p>		
	<p>Beleuchtung siehe Seiten 90. Spiegelrückwand siehe Seite 86.</p>						











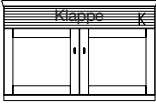

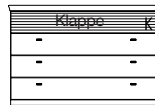

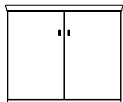
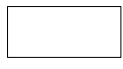
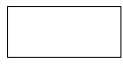
**Korpuselemente 2 R, Höhe 79,4 cm**

(Breite plus 2,0 cm Abdeckblattüberstand je Seite / BestNr. + **W** = Wangenelement, siehe Seite 4 / Abdeckblätter bis 270,0 cm durchgehend)

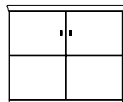
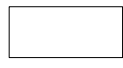
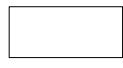
BestNr. / Maße Beschreibung	PG 1	PG 2	BestNr. / Maße Beschreibung	PG 1	PG 2
 <p><b>4555</b> B 45,0 cm <b>88811</b> B 52,5 cm <b>4490</b> B 60,0 cm <b>4352</b> B 75,0 cm <b>4353</b> B 90,0 cm</p> <p>4 Schubkästen <b>T 40,3 cm</b></p>			 <p><b>52755</b> B 105,0 cm <b>52756</b> B 120,0 cm <b>29105</b> B 135,0 cm</p> <p>3 Schubkästen, 1 Gerätenische mit Klappe <b>T 49,9 cm</b></p>		
<p><b>4386</b> B 45,0 cm <b>88812</b> B 52,5 cm <b>4387</b> B 60,0 cm <b>4354</b> B 75,0 cm <b>4355</b> B 90,0 cm</p> <p>wie vor <b>T 49,9 cm</b></p>			<p>Abdeckblatt und Gerätenischenrückwand inkl. Kabeldurchlass</p> <p>Lichte Innenmaße hinter Klappe: B 99,3, H 13,7, T 33,1/42,7 (bei B 105) cm B 114,3, H 13,7, T 33,1/42,7 (bei B 120) cm B 129,3, H 13,7, T 33,1/42,7 (bei B 135) cm</p> <p>auch in <b>Tiefe 40,3 cm</b> = Bestellnummer mit <b>T</b> ergänzen.</p> <p><b>1 x 8189</b> Infrarot Repeater (zur Übertragung des Infrarotsignals der Fernbedienung in das Klappenelement)</p> <p><b>1 x 92396</b> ohne vormontierten Kabeldurchlass</p>		
 <p><b>51131</b> B 105,0 cm <b>4379</b> B 120,0 cm <b>29102</b> B 135,0 cm</p> <p>4 Schubkästen <b>T 40,3 cm</b></p>			 <p><b>28600 L</b> B 45,0 cm <b>28601 R</b> B 45,0 cm <b>88814 L</b> B 52,5 cm <b>88815 R</b> B 52,5 cm <b>27045 L</b> B 60,0 cm <b>27046 R</b> B 60,0 cm</p> <p>1 Tür inkl. Akustikblende, 1 Einlegeboden <b>T 49,9 cm</b></p>		
 <p><b>51132</b> B 105,0 cm <b>4378</b> B 120,0 cm <b>29104</b> B 135,0 cm</p> <p>wie vor <b>T 49,9 cm</b></p>			 <p><b>28604 L</b> B 45,0 cm <b>28605 R</b> B 45,0 cm <b>88816 L</b> B 52,5 cm <b>88817 R</b> B 52,5 cm <b>27047 L</b> B 60,0 cm <b>27048 R</b> B 60,0 cm</p> <p>1 Tür inkl. Akustikblende und akustikwirksamer Innenaussta- tung für die Subwooferunter- bringung, Rückwand mit Ausschnitt <b>T 49,9 cm</b></p>		
 <p><b>88813</b> B 52,5 cm <b>52752</b> B 60,0 cm <b>52753</b> B 75,0 cm <b>52754</b> B 90,0 cm</p> <p>3 Schubkästen, 1 Gerätenische mit Klappe <b>T 49,9 cm</b></p>			 <p><b>89063 L</b> B 52,5 cm <b>89064 R</b> B 52,5 cm <b>27093 L</b> B 60,0 cm <b>27094 R</b> B 60,0 cm</p> <p>1 Tür mit Holzfüllung inkl. Akustikblende, 1 Einlegeboden <b>T 49,9 cm</b></p>		
<p>Abdeckblatt und Gerätenischenrückwand inkl. Kabeldurchlass</p> <p>Lichte Innenmaße hinter Klappe: B 46,8, H 13,7, T 33,1/42,7 (bei B 52,5) cm B 54,3, H 13,7, T 33,1/42,7 (bei B 60) cm B 69,3, H 13,7, T 33,1/42,7 (bei B 75) cm B 84,3, H 13,7, T 33,1/42,7 (bei B 90) cm</p> <p>auch in <b>Tiefe 40,3 cm</b> = Bestellnummer mit <b>T</b> ergänzen.</p> <p><b>1 x 8189</b> Infrarot Repeater (zur Übertragung des Infrarotsignals der Fernbedienung in das Klappenelement)</p> <p><b>1 x 92396</b> ohne vormontierten Kabeldurchlass</p>			 <p><b>89065 L</b> B 52,5 cm <b>89066 R</b> B 52,5 cm <b>27095 L</b> B 60,0 cm <b>27096 R</b> B 60,0 cm</p> <p>1 Tür mit Holzfüllung inkl. Akustikblende und akustikwir- ksamer Innenausstattung für die Subwooferunterbringung Rückwand mit Ausschnitt <b>T 49,9 cm</b></p> <p>Lichte Maße für die Subwooferunterbringung: B 46,5, H 65,6, T 33,1/42,7 (bei B 52,5) cm B 54,0, H 65,6, T 33,1/42,7 (bei B 60) cm</p> <p>auch in <b>Tiefe 40,3 cm</b> = Bestellnummer mit <b>T</b> ergänzen.</p>		

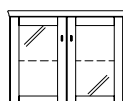
**Korpuselemente 2 R, Höhe 79,4 cm**

(Breite plus 2,0 cm Abdeckblattüberstand je Seite / BestNr. + **W** = Wangenelement, siehe Seite 4 / Abdeckblätter bis 270,0 cm durchgehend)

BestNr. / Maße Beschreibung	PG 1	PG 2	BestNr. / Maße Beschreibung	PG 1	PG 2
 <p><b>28608</b> B 120,0 cm 2 Türen, 2 Einlegeböden B 60 cm, 1 Soundbarfach mit Akustikblende inkl. Push to open und akustikwirksamer Innenaus- stattung <b>T 49,9 cm</b></p>   <p>Abdeckblatt inkl. Kabeldurchlass, Rückwand inkl. Ausschnitt</p> <p>Lichte Maße hinter Akustikblende: B 114,3, H 11,9, T 33,1/42,7 cm</p> <p>auch in <b>Tiefe 40,3 cm</b> = Bestellnummer mit <b>T</b> ergänzen.</p> <p><b>1 x 8189</b> Infrarot Repeater (zur Übertragung des Infrarotsignals der Fernbedienung in das Klappenelement)</p> <p><b>1 x 92134</b> Infrarot Repeater (1 Empfänger / 2 Sender) (bei Geräteunterbringung im linken Türelement)</p> <p><b>1 x 92125</b> Subwoofer Zubehör (Subwoofer im rechten Türelement)</p> <p><b>1 x 92396</b> ohne vormontierten Kabeldurchlass</p>			 <p><b>28610</b> B 105,0 cm <b>28611</b> B 120,0 cm <b>28612</b> B 135,0 cm</p> <p>3 Schubkästen, 1 Soundbarfach mit Akustikblende inkl. Push to open und akustikwirksamer Innenausstattung <b>T 49,9 cm</b></p>   <p>Abdeckblatt inkl. Kabeldurchlass, Rückwand inkl. Ausschnitt</p> <p>Lichte Maße hinter Akustikblende: B 99,3, H 11,9, T 33,1/42,7 (bei B 105) cm B 114,3, H 11,9, T 33,1/42,7 (bei B 120) cm B 129,3, H 11,9, T 33,1/42,7 (bei B 135) cm</p> <p>auch in <b>Tiefe 40,3 cm</b> = Bestellnummer mit <b>T</b> ergänzen.</p> <p><b>1 x 8189</b> Infrarot Repeater (zur Übertragung des Infrarotsignals der Fernbedienung in das Klappenelement)</p> <p><b>1 x 92396</b> ohne vormontierten Kabeldurchlass</p>		
			  <p><b>52119</b> B 75,0 cm <b>52120</b> B 90,0 cm</p> <p>2 Türen, 1 Einlegeboden <b>T 40,3 cm</b></p>		
			  <p><b>52515</b> B 75,0 cm <b>52516</b> B 90,0 cm</p> <p>wie vor <b>T 49,9 cm</b></p>		
 <p><b>27097</b> B 120,0 cm 2 Türen mit Holzfüllung, 2 Einlegeböden B 60 cm, 1 Soundbarfach mit Akusti- blende inkl. Push to open und akustikwirksamer Innenaus- stattung <b>T 49,9 cm</b></p>   <p>Abdeckblatt inkl. Kabeldurchlass, Rückwand inkl. Ausschnitt</p> <p>Lichte Maße hinter Akustikblende: B 114,3, H 11,9, T 33,1/42,7 cm</p> <p>auch in <b>Tiefe 40,3 cm</b> = Bestellnummer mit <b>T</b> ergänzen.</p> <p><b>1 x 8189</b> Infrarot Repeater (zur Übertragung des Infrarotsignals der Fernbedienung in das Klappenelement)</p> <p><b>1 x 92134</b> Infrarot Repeater (1 Empfänger / 2 Sender) (bei Geräteunterbringung im linken Türelement)</p> <p><b>1 x 92125</b> Subwoofer Zubehör (Subwoofer im rechten Türelement)</p> <p><b>1 x 92396</b> ohne vormontierten Kabeldurchlass</p>			  <p><b>51531</b> B 75,0 cm <b>51048</b> B 90,0 cm</p> <p>2 Türen, 1 Einlegeboden <b>T 40,3 cm</b></p>		
			  <p><b>52517</b> B 75,0 cm <b>51049</b> B 90,0 cm</p> <p>wie vor <b>T 49,9 cm</b></p>		
			  <p><b>51239</b> B 75,0 cm <b>51241</b> B 90,0 cm</p> <p>2 Türen mit Glasfüllung, 1 Glaseinlegeboden <b>T 40,3 cm</b></p>		
			  <p><b>51240</b> B 75,0 cm <b>51242</b> B 90,0 cm</p> <p>wie vor <b>T 49,9 cm</b></p>		
			<p>Beleuchtung siehe Seiten 90. Spiegelrückwand siehe Seite 86.</p>		











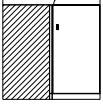

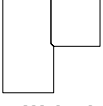
# KORSIKA

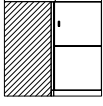
## Korpuselemente 2 R, Höhe 79,4 cm

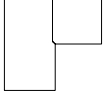
(Breite plus 2,0 cm Abdeckblattüberstand je Seite / BestNr. + W = Wa genelement, siehe Seite 4 / Abdeckblätter bis 270,0 cm durchgehend)

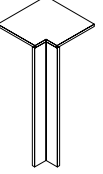
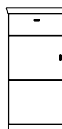
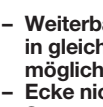

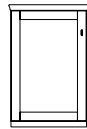





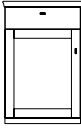
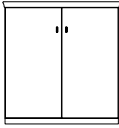

## Korpuselemente 2,5 R, Höhe 97,0 cm

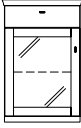
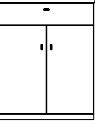
(Breite plus 2,0 cm Abdeckblattüberstand je Seite / BestNr. + W = Wa genelement, siehe Seite 4 / Abdeckblätter bis 270,0 cm durchgehend)

BestNr. / Maße Beschreibung	PG 1	PG 2	BestNr. / Maße Beschreibung	PG 1	PG 2
 <p><b>52123</b> Schenkel 77,1 x 77,1 cm 2 Türen, 1 Einlegeboden <b>T 40,3 cm</b></p>			 <p><b>51539 L</b> B 37,5 cm <b>51540 R</b> B 37,5 cm <b>51541 L</b> B 45,0 cm <b>51542 R</b> B 45,0 cm <b>88818 L</b> B 52,5 cm <b>88819 R</b> B 52,5 cm <b>30242 L</b> B 60,0 cm <b>30243 R</b> B 60,0 cm 1 Tür, 2 Einlegeböden <b>T 40,3 cm</b></p>		
 <p><b>52518</b> Schenkel 86,7 x 86,7 cm wie vor <b>T 49,9 cm</b></p> <ul style="list-style-type: none"> <li>- Weiterbau nur in gleicher Tiefe möglich.</li> <li>- Nicht als Wangenelement möglich</li> <li>- Korpus bleibt 40,3 cm tief, Abdeckblatt steht nach hinten über.</li> <li>- Bei Einsatz als Abschluss element wird die Seite nach hinten überstehend geliefert.</li> </ul>			 <p>Abb. L</p> <p><b>52520 L</b> B 37,5 cm <b>52521 R</b> B 37,5 cm <b>52522 L</b> B 45,0 cm <b>52523 R</b> B 45,0 cm <b>88820 L</b> B 52,5 cm <b>88821 R</b> B 52,5 cm <b>30246 L</b> B 60,0 cm <b>30247 R</b> B 60,0 cm wie vor <b>T 49,9 cm</b></p>		
 <p><b>51534</b> Schenkel 77,1 x 77,1 cm 2 Türen, 1 Einlegeboden <b>T 40,3 cm</b></p>			 <p><b>30256 L</b> B 45,0 cm <b>30257 R</b> B 45,0 cm <b>88822 L</b> B 52,5 cm <b>88823 R</b> B 52,5 cm <b>30258 L</b> B 60,0 cm <b>30259 R</b> B 60,0 cm</p>		
 <p><b>52519</b> Schenkel 86,7 x 86,7 cm wie vor <b>T 49,9 cm</b></p> <ul style="list-style-type: none"> <li>- Weiterbau nur in gleicher Tiefe möglich.</li> <li>- Nicht als Wangenelement möglich</li> <li>- Korpus bleibt 40,3 cm tief, Abdeckblatt steht nach hinten über.</li> <li>- Bei Einsatz als Abschluss element wird die Seite nach hinten überstehend geliefert.</li> </ul>			 <p>Abb. L</p> <p>1 Schubkasten, 1 Tür, 1 Einlegeboden <b>T 40,3 cm</b></p> <p><b>30262 R</b> B 45,0 cm <b>30263 R</b> B 45,0 cm <b>88824 L</b> B 52,5 cm <b>88825 R</b> B 52,5 cm <b>30264 L</b> B 60,0 cm <b>30265 R</b> B 60,0 cm wie vor <b>T 49,9 cm</b></p>		
 <p><b>90220</b> Schenkel 42,1 x 42,1 cm 1 Eckabdeckblatt, 1 Eckleiste <b>T 40,3 cm</b></p>			 <p><b>4558 L</b> B 45,0 cm <b>4559 R</b> B 45,0 cm <b>88826 L</b> B 52,5 cm <b>88827 R</b> B 52,5 cm <b>28974 L</b> B 60,0 cm <b>28975 R</b> B 60,0 cm</p>		
 <p><b>90224</b> Schenkel 51,7 x 51,7 cm wie vor <b>T 49,9 cm</b></p> <ul style="list-style-type: none"> <li>- Weiterbau nur in gleicher Tiefe möglich.</li> <li>- Ecke nicht als Stauraum nutzbar.</li> <li>- einseitige Abdeckblatthiefenkürzung ohne</li> <li>- Eine Ausklung von max. 32,1 / 41,7 cm ist möglich. (Brandschutztechnische Auflagen müssen beachtet werden.)</li> </ul>			 <p>Abb. L</p> <p>1 Schubkasten, 1 Tür, 1 Einlegeboden <b>T 40,3 cm</b></p> <p><b>4388 L</b> B 45,0 cm <b>4389 R</b> B 45,0 cm <b>88828 L</b> B 52,5 cm <b>88829 R</b> B 52,5 cm <b>28976 L</b> B 60,0 cm <b>28977 R</b> B 60,0 cm wie vor <b>T 49,9 cm</b></p>		
			 <p><b>89067 L</b> B 52,5 cm <b>89068 R</b> B 52,5 cm <b>51545 L</b> B 60,0 cm <b>51546 R</b> B 60,0 cm 1 Tür mit Holzfüllung, 2 Einlegeböden <b>T 40,3 cm</b></p>		
			 <p>Abb. L</p> <p><b>89069 L</b> B 52,5 cm <b>89070 R</b> B 52,5 cm <b>52524 L</b> B 60,0 cm <b>52525 R</b> B 60,0 cm wie vor <b>T 49,9 cm</b></p>		

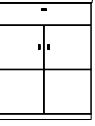
## Korpuselemente 2,5 R, Höhe 97,0 cm

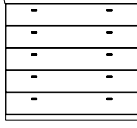
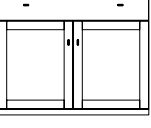
(Breite plus 2,0 cm Abdeckblattüberstand je Seite / BestNr. + W = Wangenelement, siehe Seite 4 / Abdeckblätter bis 270,0 cm durchgehend)

BestNr. / Maße Beschreibung	PG 1	PG 2	BestNr. / Maße Beschreibung	PG 1	PG 2
 <p><b>89071 L</b> B 52,5 cm  <b>89072 R</b> B 52,5 cm  <b>4496 L</b> B 60,0 cm  <b>4497 R</b> B 60,0 cm</p> <p>1 Schubkasten, 1 Tür mit Holzfüllung, 1 Einlegeboden  <b>T 40,3 cm</b></p>			 <p><b>51588</b> B 75,0 cm  <b>51589</b> B 90,0 cm</p> <p>2 Türen,                  2 Einlegeböden  <b>T 40,3 cm</b></p>		
 <p>Abb. L</p> <p><b>89073 L</b> B 52,5 cm  <b>89074 R</b> B 52,5 cm  <b>4392 L</b> B 60,0 cm  <b>4393 R</b> B 60,0 cm</p> <p>wie vor  <b>T 49,9 cm</b></p>			 <p><b>52526</b> B 75,0 cm  <b>52527</b> B 90,0 cm</p> <p>wie vor  <b>T 49,9 cm</b></p>		
 <p><b>51243 L</b> B 45,0 cm  <b>51244 R</b> B 45,0 cm  <b>88830 L</b> B 52,5 cm  <b>88831 R</b> B 52,5 cm  <b>4498 L</b> B 60,0 cm  <b>4499 R</b> B 60,0 cm</p> <p>1 Schubkasten, 1 Tür mit Glasfüllung, 1 Glaseinlegeboden  <b>T 40,3 cm</b></p>			 <p><b>52537</b> B 75,0 cm  <b>52538</b> B 90,0 cm</p> <p>1 Schubkasten, 2 Türen,                  1 Einlegeboden  <b>T 40,3 cm</b></p>		
 <p>Abb. L</p> <p><b>51245 L</b> B 45,0 cm  <b>51246 R</b> B 45,0 cm  <b>88832 L</b> B 52,5 cm  <b>88833 R</b> B 52,5 cm  <b>4390 L</b> B 60,0 cm  <b>4391 R</b> B 60,0 cm</p> <p>wie vor  <b>T 49,9 cm</b></p>			 <p><b>52539</b> B 75,0 cm  <b>52540</b> B 90,0 cm</p> <p>wie vor  <b>T 49,9 cm</b></p>		
<p>Beleuchtung siehe Seiten 90.                  Spiegelrückwand siehe Seite 86.</p>					
 <p><b>4606</b> B 45,0 cm  <b>88834</b> B 52,5 cm  <b>4495</b> B 60,0 cm  <b>4356</b> B 75,0 cm  <b>4357</b> B 90,0 cm</p> <p>5 Schubkästen  <b>T 40,3 cm</b></p>			 <p><b>51595</b> B 75,0 cm  <b>51050</b> B 90,0 cm</p> <p>1 Schubkasten, 2 Türen,                  1 Einlegeboden  <b>T 40,3 cm</b></p>		
 <p><b>4394</b> B 45,0 cm  <b>88835</b> B 52,5 cm  <b>4395</b> B 60,0 cm  <b>4358</b> B 75,0 cm  <b>4315</b> B 90,0 cm</p> <p>wie vor  <b>T 49,9 cm</b></p>			 <p><b>52528</b> B 75,0 cm  <b>51051</b> B 90,0 cm</p> <p>wie vor  <b>T 49,9 cm</b></p>		
 <p><b>51226</b> B 105,0 cm  <b>51247</b> B 120,0 cm  <b>29202</b> B 135,0 cm</p> <p>5 Schubkästen  <b>T 40,3 cm</b></p>			 <p><b>51599</b> B 120,0 cm</p> <p>1 Schubkasten,                  2 Türen mit Holzfüllung,                  2 Einlegeböden B 60 cm  <b>T 40,3 cm</b></p>		
 <p><b>51227</b> B 105,0 cm  <b>51248</b> B 120,0 cm  <b>29204</b> B 135,0 cm</p> <p>wie vor  <b>T 49,9 cm</b></p>			 <p><b>52529</b> B 120,0 cm</p> <p>wie vor  <b>T 49,9 cm</b></p>		







# KORSIKA

## Korpuselemente 2,5 R, Höhe 97,0 cm

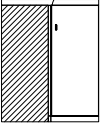
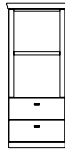
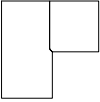
(Breite plus 2,0 cm Abdeckblattüberstand je Seite / BestNr. + W = Wa genelement, siehe Seite 4 / Abdeckblätter bis 270,0 cm durchgehend)

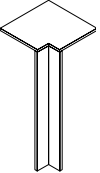
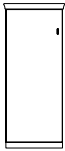

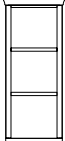

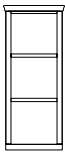
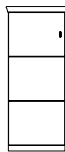





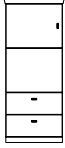

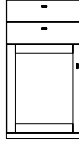

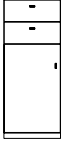
## Korpuselemente 3 R, Höhe 114,6 cm

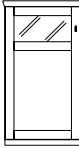
(Breite plus 2,0 cm Abdeckblattüberstand je Seite / BestNr. + W = Wa genelement, siehe Seite 4 / Abdeckblätter bis 270,0 cm durchgehend)

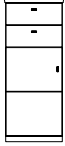
BestNr. / Maße Beschreibung	PG 1	PG 2	BestNr. / Maße Beschreibung	PG 1	PG 2
 <p><b>51592</b> Schenkel 77,1 x 77,1 cm 2 Türen, 2 Einlegeböden <b>T 40,3 cm</b></p>			 <p><b>4647</b> B 45,0 cm <b>88838</b> B 52,5 cm <b>4648</b> B 60,0 cm Korpusregal, 1 Boden (nicht verstellbar), 2 Schubkästen <b>T 40,3 cm</b></p>		
 <p><b>52530</b> Schenkel 86,7 x 86,7 cm wie vor <b>T 49,9 cm</b></p> <ul style="list-style-type: none"> <li>- Korpus bleibt 40,3 cm tief, Abdeckblatt steht nach hinten über.</li> <li>- Bei Einsatz als Abschluss element wird die Seite nach hinten überstehend geliefert.</li> </ul>			 <p><b>52642</b> B 45,0 cm <b>88839</b> B 52,5 cm <b>52643</b> B 60,0 cm wie vor <b>T 49,9 cm</b></p> <p>Nutzbare Innenmaße: B 37,0/44,5/52,0, T 34,9 (bei T 40,3) cm B 37,0/44,5/52,0, T 44,5 (bei T 49,9) cm</p> <p>LEHolzbodenbeleuchtung siehe Seite 90.</p>		
<ul style="list-style-type: none"> <li>- Weiterbau nur in gleicher Tiefe möglich.</li> <li>- Nicht als Wangenelement möglich</li> </ul>					
 <p><b>90220</b> Schenkel 42,1 x 42,1 cm 1 Eckabdeckblatt, 1 Eckleiste <b>T 40,3 cm</b></p>			 <p><b>52128 L</b> B 37,5 cm <b>52129 R</b> B 37,5 cm <b>52130 L</b> B 45,0 cm <b>52131 R</b> B 45,0 cm <b>88840 L</b> B 52,5 cm <b>88841 R</b> B 52,5 cm <b>30294 L</b> B 60,0 cm <b>30295 R</b> B 60,0 cm 1 Tür, 2 Einlegeböden <b>T 40,3 cm</b></p>		
<p><b>90224</b> Schenkel 51,7 x 51,7 cm wie vor <b>T 49,9 cm</b></p> <ul style="list-style-type: none"> <li>- Weiterbau nur in gleicher Tiefe möglich.</li> <li>- Ecke nicht als Stauraum nutzbar.</li> <li>- einseitige Abdeckblathtiefenkürzung ohne</li> <li>- Eine Ausklung von max. 32,1 / 41,7 cm ist möglich. (Brandschutztechnische Auflagen müssen beachtet werden.)</li> </ul>			 <p>Abb. L</p> <p><b>52531 L</b> B 37,5 cm <b>52532 R</b> B 37,5 cm <b>52533 L</b> B 45,0 cm <b>52534 R</b> B 45,0 cm <b>88842 L</b> B 52,5 cm <b>88843 R</b> B 52,5 cm <b>30298 L</b> B 60,0 cm <b>30299 R</b> B 60,0 cm wie vor <b>T 49,9 cm</b></p>		
 <p><b>4645</b> B 45,0 cm <b>88836</b> B 52,5 cm <b>4646</b> B 60,0 cm <b>51054</b> B 75,0 cm Korpusregal, 2 Böden (nicht verstellbar) <b>T 40,3 cm</b></p>			 <p><b>51605 L</b> B 37,5 cm <b>51606 R</b> B 37,5 cm <b>4500 L</b> B 45,0 cm <b>4501 R</b> B 45,0 cm <b>88844 L</b> B 52,5 cm <b>88845 R</b> B 52,5 cm <b>28978 L</b> B 60,0 cm <b>28979 R</b> B 60,0 cm 1 Tür, 2 Einlegeböden <b>T 40,3 cm</b></p>		
 <p><b>52639</b> B 45,0 cm <b>88837</b> B 52,5 cm <b>52640</b> B 60,0 cm <b>52641</b> B 75,0 cm wie vor <b>T 49,9 cm</b></p> <p>Nutzbare Innenmaße: B 37,0/44,5/52,0/67,0, T 34,9 (bei T 40,3) cm B 37,0/44,5/52,0/67,0, T 44,5 (bei T 49,9) cm</p> <p>LEHolzbodenbeleuchtung siehe Seite 90.</p>			 <p>Abb. L</p> <p><b>52535 L</b> B 37,5 cm <b>52536 R</b> B 37,5 cm <b>2508 L</b> B 45,0 cm <b>2509 R</b> B 45,0 cm <b>88846 L</b> B 52,5 cm <b>88847 R</b> B 52,5 cm <b>28980 L</b> B 60,0 cm <b>28981 R</b> B 60,0 cm wie vor <b>T 49,9 cm</b></p>		

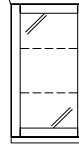

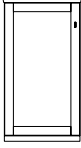







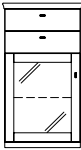

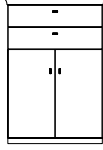

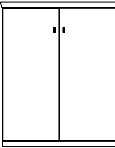

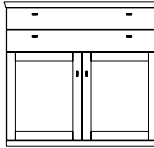
## Korpuselemente 3 R, Höhe 114,6 cm

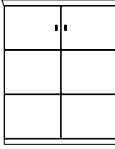
(Breite plus 2,0 cm Abdeckblattüberstand je Seite / BestNr. + W = Wangenelement, siehe Seite 4 / Abdeckblätter bis 270,0 cm durchgehend)

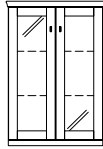
BestNr. / Maße Beschreibung	PG 1	PG 2	BestNr. / Maße Beschreibung	PG 1	PG 2
  Abb. L <b>4502 L</b> B 45,0 cm <b>4503 R</b> B 45,0 cm <b>88848 L</b> B 52,5 cm <b>88849 R</b> B 52,5 cm <b>28982 L</b> B 60,0 cm <b>28983 R</b> B 60,0 cm 1 Tür, 1 Einlegeboden, 2 Schubkästen <b>T 40,3 cm</b>			  Abb. L <b>89079 L</b> B 52,5 cm <b>89080 R</b> B 52,5 cm <b>4450 L</b> B 60,0 cm <b>4451 R</b> B 60,0 cm 2 Schubkästen, 1 Tür mit Holzfüllung, 1 Einlegeboden <b>T 40,3 cm</b>		
<b>2510 L</b> B 45,0 cm <b>2511 R</b> B 45,0 cm <b>88850 L</b> B 52,5 cm <b>88851 R</b> B 52,5 cm <b>28984 L</b> B 60,0 cm <b>28985 R</b> B 60,0 cm wie vor <b>T 49,9 cm</b>			<b>89081 L</b> B 52,5 cm <b>89082 R</b> B 52,5 cm <b>2516 L</b> B 60,0 cm <b>2517 R</b> B 60,0 cm wie vor <b>T 49,9 cm</b>		
  Abb. L <b>52548 L</b> B 45,0 cm <b>52549 R</b> B 45,0 cm <b>88852 L</b> B 52,5 cm <b>88853 R</b> B 52,5 cm <b>30310 L</b> B 60,0 cm <b>30311 R</b> B 60,0 cm 1 Tür, 1 Einlegeboden, 2 Schubkästen <b>T 40,3 cm</b>			  Abb. L <b>89083 L</b> B 52,5 cm <b>89084 R</b> B 52,5 cm <b>4506 L</b> B 60,0 cm <b>4507 R</b> B 60,0 cm 1 Tür mit Gla und Holzfüllung, 1 Einlegeboden <b>T 40,3 cm</b>		
<b>52550 L</b> B 45,0 cm <b>52551 R</b> B 45,0 cm <b>88854 L</b> B 52,5 cm <b>88855 R</b> B 52,5 cm <b>30316 L</b> B 60,0 cm <b>30317 R</b> B 60,0 cm wie vor <b>T 49,9 cm</b>			<b>89085 L</b> B 52,5 cm <b>89086 R</b> B 52,5 cm <b>2512 L</b> B 60,0 cm <b>2513 R</b> B 60,0 cm wie vor <b>T 49,9 cm</b>  Beleuchtung siehe Seiten 90. Spiegelrückwand siehe Seite 86. Innenschubkasten siehe Seite 85.		
  Abb. L <b>51261 L</b> B 45,0 cm <b>51262 R</b> B 45,0 cm <b>88856 L</b> B 52,5 cm <b>88857 R</b> B 52,5 cm <b>28986 L</b> B 60,0 cm <b>28987 R</b> B 60,0 cm 1 Tür, 1 Einlegeboden, 2 Schubkästen <b>T 40,3 cm</b>			  Abb. L <b>51055 L</b> B 45,0 cm <b>51056 R</b> B 45,0 cm <b>88860 L</b> B 52,5 cm <b>88861 R</b> B 52,5 cm <b>4508 L</b> B 60,0 cm <b>4509 R</b> B 60,0 cm 1 Tür mit Glasfüllung, 2 Glaseinlegeböden <b>T 40,3 cm</b>		
<b>51263 L</b> B 45,0 cm <b>51264 R</b> B 45,0 cm <b>88858 L</b> B 52,5 cm <b>88859 R</b> B 52,5 cm <b>28988 L</b> B 60,0 cm <b>28989 R</b> B 60,0 cm wie vor <b>T 49,9 cm</b>			<b>51057 L</b> B 45,0 cm <b>51058 R</b> B 45,0 cm <b>88862 L</b> B 52,5 cm <b>88863 R</b> B 52,5 cm <b>2514 L</b> B 60,0 cm <b>2515 R</b> B 60,0 cm wie vor <b>T 49,9 cm</b>  Beleuchtung siehe Seiten 90. Spiegelrückwand siehe Seite 86.		
  Abb. L <b>89075 L</b> B 52,5 cm <b>89076 R</b> B 52,5 cm <b>4363 L</b> B 60,0 cm <b>4364 R</b> B 60,0 cm 1 Tür mit Holzfüllung, 2 Einlegeböden <b>T 40,3 cm</b>					
<b>89077 L</b> B 52,5 cm <b>89078 R</b> B 52,5 cm <b>4365 L</b> B 60,0 cm <b>4366 R</b> B 60,0 cm wie vor <b>T 49,9 cm</b>					

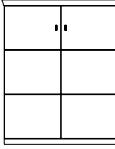

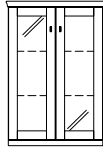



## Korpuselemente 3 R, Höhe 114,6 cm

(Breite plus 2,0 cm Abdeckblattüberstand je Seite / BestNr. + W = Wangenelement, siehe Seite 4 / Abdeckblätter bis 270,0 cm durchgehend)

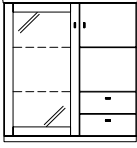
	BestNr. / Maße Beschreibung	PG 1	PG 2		BestNr. / Maße Beschreibung	PG 1	PG 2
  Abb. L	<b>51257 L</b> B 45,0 cm <b>51258 R</b> B 45,0 cm <b>88864 L</b> B 52,5 cm <b>88865 R</b> B 52,5 cm <b>4452 L</b> B 60,0 cm <b>4453 R</b> B 60,0 cm  2 Schubkästen, 1 Tür mit Glasfüllung, 1 Glaseinlegeboden <b>T 40,3 cm</b>			 	<b>52552</b> B 75,0 cm <b>52554</b> B 90,0 cm  2 Türen, 1 Einlegeboden, 2 Schubkästen <b>T 40,3 cm</b>		
	<b>51259 L</b> B 45,0 cm <b>51260 R</b> B 45,0 cm <b>88866 L</b> B 52,5 cm <b>88867 R</b> B 52,5 cm <b>2518 L</b> B 60,0 cm <b>2519 R</b> B 60,0 cm  wie vor <b>T 49,9 cm</b>				<b>52553</b> B 75,0 cm <b>52555</b> B 90,0 cm  wie vor <b>T 49,9 cm</b>		
 	<b>52136</b> B 75,0 cm <b>52137</b> B 90,0 cm  2 Türen, 2 Einlegeböden <b>T 40,3 cm</b>			 	<b>51659</b> B 75,0 cm <b>51265</b> B 90,0 cm  2 Schubkästen, 2 Türen, 1 Einlegeboden <b>T 40,3 cm</b>		
	<b>52541</b> B 75,0 cm <b>52542</b> B 90,0 cm  wie vor <b>T 49,9 cm</b>				<b>52544</b> B 75,0 cm <b>51266</b> B 90,0 cm  wie vor <b>T 49,9 cm</b>		
 	<b>51653</b> B 75,0 cm <b>51052</b> B 90,0 cm  2 Türen, 2 Einlegeböden <b>T 40,3 cm</b>			 	<b>51663</b> B 120,0 cm  2 Schubkästen, 2 Türen mit Holzfüllung, 2 Einlegeböden B 60 cm <b>T 40,3 cm</b>		
	<b>52543</b> B 75,0 cm <b>51053</b> B 90,0 cm  wie vor <b>T 49,9 cm</b>				<b>52545</b> B 120,0 cm  wie vor <b>T 49,9 cm</b>		
 	<b>51653</b> B 75,0 cm <b>51052</b> B 90,0 cm  2 Türen, 2 Einlegeböden <b>T 40,3 cm</b>			 	<b>51267</b> B 75,0 cm <b>51269</b> B 90,0 cm  2 Türen mit Glasfüllung, 2 Glaseinlegeböden <b>T 40,3 cm</b>		
	<b>52543</b> B 75,0 cm <b>51053</b> B 90,0 cm  wie vor <b>T 49,9 cm</b>				<b>51268</b> B 75,0 cm <b>51270</b> B 90,0 cm  wie vor <b>T 49,9 cm</b>		
					Beleuchtung siehe Seiten 90. Spiegelrückwand siehe Seite 86.		

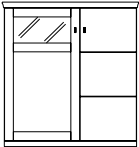
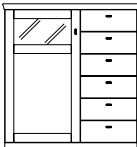
## Korpuselemente 3 R, Höhe 114,6 cm

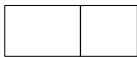
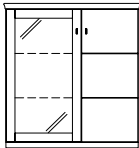
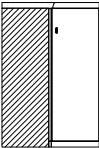
(Breite plus 2,0 cm Abdeckblattüberstand je Seite / BestNr. + **W** = Wangenelement, siehe Seite 4 / Abdeckblätter bis 270,0 cm durchgehend)

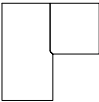
BestNr. / Maße Beschreibung	PG 1	PG 2	BestNr. / Maße Beschreibung	PG 1	PG 2
 <p> <b>4504</b> B 45,0 cm  <b>88868</b> B 52,5 cm  <b>4505</b> B 60,0 cm  <b>4359</b> B 75,0 cm  <b>4360</b> B 90,0 cm            6 Schubkästen  <b>T 40,3 cm</b> </p>			 <p> <b>51253</b> (Abb.) B 90,0 (45/45) cm  <b>51254</b> (gespiegelt) B 90,0 (45/45) cm  <b>4514</b> (Abb.) B 105,0 (60/45) cm  <b>4515</b> (gespiegelt) B 105,0 (45/60) cm            1 Tür mit Glasfüllung,            2 Glaseinlegeböden, 1 Tür,            1 Einlegeboden, 2 Schubkästen  <b>T 40,3 cm</b> </p>		
 <p> <b>2520</b> B 45,0 cm  <b>88869</b> B 52,5 cm  <b>2521</b> B 60,0 cm  <b>4361</b> B 75,0 cm  <b>4362</b> B 90,0 cm            wie vor  <b>T 49,9 cm</b> </p>			 <p> <b>51255</b> (Abb.) B 90,0 (45/45) cm  <b>51256</b> (gespiegelt) B 90,0 (45/45) cm  <b>4398</b> (Abb.) B 105,0 (60/45) cm  <b>4399</b> (gespiegelt) B 105,0 (45/60) cm            wie vor  <b>T 49,9 cm</b> </p> <p>           Beleuchtung siehe Seiten 90.            Spiegelrückwand siehe Seite 86.         </p>		
 <p> <b>4512</b> (Abb.) B 105,0 cm  <b>4513</b> (gespiegelt) B 105,0 cm            1 Tür mit Gla und            Holzfüllung B 60,0 cm,            1 Tür B 45,0 cm,            3 Einlegeböden  <b>T 40,3 cm</b> </p>			 <p> <b>4510</b> (Abb.) B 105,0 cm  <b>4511</b> (gespiegelt) B 105,0 cm            1 Tür mit Gla und            Holzfüllung B 60,0 cm,            1 Einlegeboden,            6 Schubkästen B 45,0 cm  <b>T 40,3 cm</b> </p>		
 <p> <b>4396</b> (Abb.) B 105,0 cm  <b>4397</b> (gespiegelt) B 105,0 cm            wie vor  <b>T 49,9 cm</b> </p> <p>           Beleuchtung siehe Seiten 90.            Spiegelrückwand siehe Seite 86.            Innenschubkasten siehe Seite 85.         </p>			 <p> <b>2502</b> (Abb.) B 105,0 cm  <b>2503</b> (gespiegelt) B 105,0 cm            wie vor  <b>T 49,9 cm</b> </p> <p>           Beleuchtung siehe Seiten 90.            Spiegelrückwand siehe Seite 86.         </p>		
 <p> <b>51249</b> (Abb.) B 90,0 (45/45) cm  <b>51250</b> (gespiegelt) B 90,0 (45/45) cm  <b>4516</b> (Abb.) B 105,0 (60/45) cm  <b>4517</b> (gespiegelt) B 105,0 (45/60) cm            1 Tür mit Glasfüllung,            2 Glaseinlegeböden,            1 Tür, 2 Einlegeböden  <b>T 40,3 cm</b> </p>			 <p> <b>52140</b> Schenkel 77,1 x 77,1 cm            2 Türen,            2 Einlegeböden  <b>T 40,3 cm</b> </p>		
 <p> <b>51251</b> (Abb.) B 90,0 (45/45) cm  <b>51252</b> (gespiegelt) B 90,0 (45/45) cm  <b>2500</b> (Abb.) B 105,0 (60/45) cm  <b>2501</b> (gespiegelt) B 105,0 (45/60) cm            wie vor  <b>T 49,9 cm</b> </p> <p>           Beleuchtung siehe Seiten 90.            Spiegelrückwand siehe Seite 86.         </p>			 <p> <b>52546</b> Schenkel 86,7 x 86,7 cm            wie vor  <b>T 49,9 cm</b> </p> <ul style="list-style-type: none"> <li>- Korpus bleibt 40,3 cm tief, Abdeckblatt steht nach hinten über.</li> <li>- Bei Einsatz als Abschluss element wird die Seite nach hinten überstehend geliefert.</li> </ul> <p> <b>- Weiterbau nur in gleicher Tiefe möglich.</b>  <b>- Nicht als Wangenelement möglich</b> </p>		







# KORSIKA

## Korpuselemente 3 R, Höhe 114,6 cm

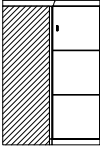
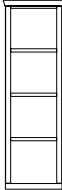
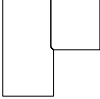
(Breite plus 2,0 cm Abdeckblattüberstand je Seite, Abdeckblätter bis 270,0 cm durchgehend)

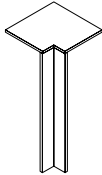
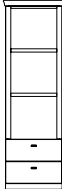
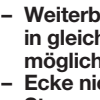













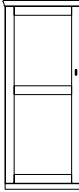

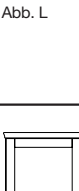

## Korpuselemente 4 R, Höhe 149,8 cm

(Breite plus 2,0 cm Abdeckblattüberstand je Seite / BestNr. + W = Wangenelement, siehe Seite 4 / Abdeckblätter bis 270,0 cm durchgehend)

BestNr. / Maße Beschreibung	PG 1	PG 2	BestNr. / Maße Beschreibung	PG 1	PG 2
 <p><b>51656</b> Schenkel 77,1 x 77,1 cm 2 Türen, 2 Einlegeböden <b>T 40,3 cm</b></p>			 <p><b>4649</b> B 45,0 cm <b>88870</b> B 52,5 cm <b>4650</b> B 60,0 cm <b>4651</b> B 75,0 cm Korpusregal, 3 Böden (nicht verstellbar) <b>T 40,3 cm</b></p>		
 <p><b>52547</b> Schenkel 86,7 x 86,7 cm wie vor <b>T 49,9 cm</b></p> <ul style="list-style-type: none"> <li>- Korpus bleibt 40,3 cm tief, Abdeckblatt steht nach hinten über.</li> <li>- Bei Einsatz als Abschluss element wird die Seite nach hinten überstehend geliefert.</li> </ul> <p>- Weiterbau nur in gleicher Tiefe möglich. - Nicht als Wangenelement möglich</p>			 <p><b>52644</b> B 45,0 cm <b>88871</b> B 52,5 cm <b>52645</b> B 60,0 cm <b>52646</b> B 75,0 cm wie vor <b>T 49,9 cm</b></p> <p>Nutzbare Innenmaße: B 37,0/44,5/52,0/67,0, T 34,9 (bei T 40,3 cm) B 37,0/44,5/52,0/67,0, T 44,5 (bei T 49,9 cm)</p> <p>LEHolzbodenbeleuchtung siehe Seite 90.</p>		
 <p><b>90220</b> Schenkel 42,1 x 42,1 cm 1 Eckabdeckblatt, 1 Eckleiste <b>T 40,3 cm</b></p>			 <p><b>4652</b> B 45,0 cm <b>88872</b> B 52,5 cm <b>4653</b> B 60,0 cm <b>4654</b> B 75,0 cm Korpusregal, 2 Böden (nicht verstellbar), 2 Schubkästen <b>T 40,3 cm</b></p>		
 <p><b>90224</b> Schenkel 51,7 x 51,7 cm wie vor <b>T 49,9 cm</b></p> <ul style="list-style-type: none"> <li>- Weiterbau nur in gleicher Tiefe möglich.</li> <li>- Ecke nicht als Stauraum nutzbar.</li> <li>- einseitige Abdeckblathtiefenkürzung ohne</li> <li>- Eine Ausklinkung von max. 32,1 / 41,7 cm ist möglich. (Brandschutztechnische Auflagen müssen beachtet werden.)</li> </ul>			 <p><b>52647</b> B 45,0 cm <b>88873</b> B 52,5 cm <b>52648</b> B 60,0 cm <b>52649</b> B 75,0 cm wie vor <b>T 49,9 cm</b></p> <p>Nutzbare Innenmaße: B 37,0/44,5/52,0/67,0, T 34,9 (bei T 40,3 cm) B 37,0/44,5/52,0/67,0, T 44,5 (bei T 49,9 cm)</p> <p>LEHolzbodenbeleuchtung siehe Seite 90.</p>		
			 <p><b>52145 L</b> B 37,5 cm <b>52146 R</b> B 37,5 cm <b>52147 L</b> B 45,0 cm <b>52148 R</b> B 45,0 cm <b>88874 L</b> B 52,5 cm <b>88875 R</b> B 52,5 cm <b>30396 L</b> B 60,0 cm <b>30397 R</b> B 60,0 cm 1 Tür, 3 Einlegeböden <b>T 40,3 cm</b></p>		
			 <p>Abb. L</p> <p><b>52556 L</b> B 37,5 cm <b>52557 R</b> B 37,5 cm <b>52558 L</b> B 45,0 cm <b>52559 R</b> B 45,0 cm <b>88876 L</b> B 52,5 cm <b>88877 R</b> B 52,5 cm <b>30400 L</b> B 60,0 cm <b>30401 R</b> B 60,0 cm wie vor <b>T 49,9 cm</b></p>		

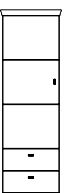

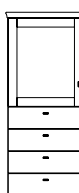



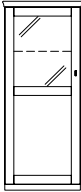
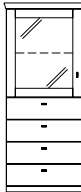

## Korpuselemente 4 R, Höhe 149,8 cm

(Breite plus 2,0 cm Abdeckblattüberstand je Seite / BestNr. + W = Wangenelement, siehe Seite 4 / Abdeckblätter bis 270,0 cm durchgehend)

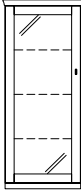
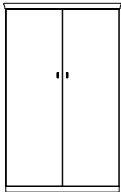
BestNr. / Maße Beschreibung	PG 1	PG 2	BestNr. / Maße Beschreibung	PG 1	PG 2
  Abb. L <b>51729 L</b> B 37,5 cm <b>51730 R</b> B 37,5 cm <b>4518 L</b> B 45,0 cm <b>4519 R</b> B 45,0 cm <b>88878 L</b> B 52,5 cm <b>88879 R</b> B 52,5 cm <b>28990 L</b> B 60,0 cm <b>28991 R</b> B 60,0 cm 1 Tür, 3 Einlegeböden <b>T 40,3 cm</b>			  Abb. L <b>89087 L</b> B 52,5 cm <b>89088 R</b> B 52,5 cm <b>4524 L</b> B 60,0 cm <b>4525 R</b> B 60,0 cm 1 Tür mit Holzfüllung, 3 Einlegeböden <b>T 40,3 cm</b>		
<b>52560 L</b> B 37,5 cm <b>52561 R</b> B 37,5 cm <b>2531 L</b> B 45,0 cm <b>2532 R</b> B 45,0 cm <b>88880 L</b> B 52,5 cm <b>88881 R</b> B 52,5 cm <b>28992 L</b> B 60,0 cm <b>28993 R</b> B 60,0 cm wie vor <b>T 49,9 cm</b>			  Abb. L <b>89091 L</b> B 52,5 cm <b>89092 R</b> B 52,5 cm <b>75348 L</b> B 60,0 cm <b>75349 R</b> B 60,0 cm 1 Tür mit Holzfüllung, 3 Einlegeböden <b>T 40,3 cm</b>		
  Abb. L <b>52562 L</b> B 45,0 cm <b>52563 R</b> B 45,0 cm <b>88882 L</b> B 52,5 cm <b>88883 R</b> B 52,5 cm <b>31142 L</b> B 60,0 cm <b>31143 R</b> B 60,0 cm 1 Tür, 2 Einlegeböden, 2 Schubkästen <b>T 40,3 cm</b>			  Abb. L <b>89093 L</b> B 52,5 cm <b>89094 R</b> B 52,5 cm <b>75350 L</b> B 60,0 cm <b>75351 R</b> B 60,0 cm wie vor <b>T 49,9 cm</b>		
  Abb. L <b>52564 L</b> B 45,0 cm <b>52565 R</b> B 45,0 cm <b>88884 L</b> B 52,5 cm <b>88885 R</b> B 52,5 cm <b>31148 L</b> B 60,0 cm <b>31149 R</b> B 60,0 cm wie vor <b>T 49,9 cm</b>			  Abb. L <b>89095 L</b> B 52,5 cm <b>89096 R</b> B 52,5 cm <b>4367 L</b> B 60,0 cm <b>4368 R</b> B 60,0 cm 1 Tür mit Holzfüllung, 2 Einlegeböden, 2 Schubkästen <b>T 40,3 cm</b>		
  Abb. L <b>4520 L</b> B 45,0 cm <b>4521 R</b> B 45,0 cm <b>88886 L</b> B 52,5 cm <b>88887 R</b> B 52,5 cm <b>28994 L</b> B 60,0 cm <b>28995 R</b> B 60,0 cm 1 Tür, 2 Einlegeböden, 2 Schubkästen <b>T 40,3 cm</b>			  Abb. L <b>89099 L</b> B 52,5 cm <b>89100 R</b> B 52,5 cm <b>4522 L</b> B 60,0 cm <b>4523 R</b> B 60,0 cm 1 Tür mit Holzfüllung, 1 Einlegeboden, 4 Schubkästen <b>T 40,3 cm</b>		
<b>2533 L</b> B 45,0 cm <b>2534 R</b> B 45,0 cm <b>88888 L</b> B 52,5 cm <b>88889 R</b> B 52,5 cm <b>28996 L</b> B 60,0 cm <b>28997 R</b> B 60,0 cm wie vor <b>T 49,9 cm</b>			<b>89101 L</b> B 52,5 cm <b>89102 R</b> B 52,5 cm <b>2543 L</b> B 60,0 cm <b>2544 R</b> B 60,0 cm wie vor <b>T 49,9 cm</b>		

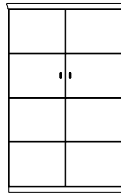
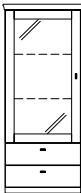

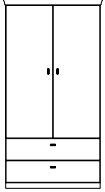



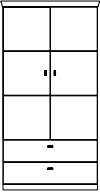
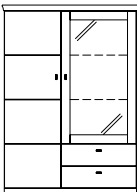

## Korpuselemente 4 R, Höhe 149,8 cm

(Breite plus 2,0 cm Abdeckblattüberstand je Seite / BestNr. + W = Wangenelement, siehe Seite 4 / Abdeckblätter bis 270,0 cm durchgehend)

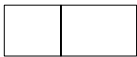
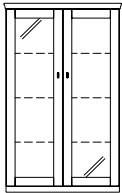
BestNr. / Maße Beschreibung	PG 1	PG 2	BestNr. / Maße Beschreibung	PG 1	PG 2
 <p><b>89103 L</b> B 52,5 cm  <b>89104 R</b> B 52,5 cm  <b>4530 L</b> B 60,0 cm  <b>4531 R</b> B 60,0 cm</p> <p>1 Tür mit Gla und Holzfüllung,            1 Glaseinlegeboden,            1 Einlegeboden</p> <p><b>T 40,3 cm</b></p>			 <p><b>51271 L</b> B 45,0 cm  <b>51272 R</b> B 45,0 cm  <b>88898 L</b> B 52,5 cm  <b>88899 R</b> B 52,5 cm  <b>4526 L</b> B 60,0 cm  <b>4527 R</b> B 60,0 cm</p> <p>1 Tür mit Glasfüllung, 1 Gla            einlegeboden, 4 Schubkästen</p> <p><b>T 40,3 cm</b></p>		
 <p>Abb. L</p> <p><b>89105 L</b> B 52,5 cm  <b>89106 R</b> B 52,5 cm  <b>2537 L</b> B 60,0 cm  <b>2538 R</b> B 60,0 cm</p> <p>wie vor</p> <p><b>T 49,9 cm</b></p>			 <p>Abb. L</p> <p><b>51273 L</b> B 45,0 cm  <b>51274 R</b> B 45,0 cm  <b>88900 L</b> B 52,5 cm  <b>88901 R</b> B 52,5 cm  <b>2545 L</b> B 60,0 cm  <b>2546 R</b> B 60,0 cm</p> <p>wie vor</p> <p><b>T 49,9 cm</b></p>		
<p>Beleuchtung siehe Seiten 90.            Spiegelrückwand siehe Seite 86.            Innenschubkasten siehe Seite 85.</p>			<p>Beleuchtung siehe Seiten 90.            Spiegelrückwand siehe Seite 86.</p>		
 <p><b>51059 L</b> B 45,0 cm  <b>51060 R</b> B 45,0 cm  <b>88890 L</b> B 52,5 cm  <b>88891 R</b> B 52,5 cm  <b>4532 L</b> B 60,0 cm  <b>4533 R</b> B 60,0 cm</p> <p>1 Tür mit Glasfüllung,            3 Glaseinlegeböden</p> <p><b>T 40,3 cm</b></p>			 <p><b>52153</b> B 75,0 cm  <b>52154</b> B 90,0 cm</p> <p>2 Türen,            3 Einlegeböden</p> <p><b>T 40,3 cm</b></p>		
 <p>Abb. L</p> <p><b>51061 L</b> B 45,0 cm  <b>51062 R</b> B 45,0 cm  <b>88892 L</b> B 52,5 cm  <b>88893 R</b> B 52,5 cm  <b>2539 L</b> B 60,0 cm  <b>2540 R</b> B 60,0 cm</p> <p>wie vor</p> <p><b>T 49,9 cm</b></p>			 <p>wie vor</p> <p><b>T 49,9 cm</b></p>		
<p>Beleuchtung siehe Seiten 90.            Spiegelrückwand siehe Seite 86.</p>			 <p><b>51757</b> B 75,0 cm  <b>51067</b> B 90,0 cm</p> <p>2 Türen,            3 Einlegeböden</p> <p><b>T 40,3 cm</b></p>		
 <p><b>51063 L</b> B 45,0 cm  <b>51064 R</b> B 45,0 cm  <b>88894 L</b> B 52,5 cm  <b>88895 R</b> B 52,5 cm  <b>4528 L</b> B 60,0 cm  <b>4529 R</b> B 60,0 cm</p> <p>1 Tür mit Glasfüllung,            2 Glaseinlegeböden,            2 Schubkästen</p> <p><b>T 40,3 cm</b></p>			 <p>wie vor</p> <p><b>T 49,9 cm</b></p>		
 <p>Abb. L</p> <p><b>51065 L</b> B 45,0 cm  <b>51066 R</b> B 45,0 cm  <b>88896 L</b> B 52,5 cm  <b>88897 R</b> B 52,5 cm  <b>2541 L</b> B 60,0 cm  <b>2542 R</b> B 60,0 cm</p> <p>wie vor</p> <p><b>T 49,9 cm</b></p>			 <p><b>52577</b> B 75,0 cm  <b>52578</b> B 90,0 cm</p> <p>2 Türen, 2 Einlegeböden,            2 Schubkästen</p> <p><b>T 40,3 cm</b></p>		
<p>Beleuchtung siehe Seiten 90.            Spiegelrückwand siehe Seite 86.</p>			 <p>wie vor</p> <p><b>T 49,9 cm</b></p>		

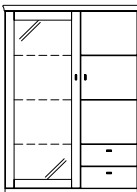
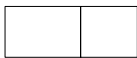
## Korpuselemente 4 R, Höhe 149,8 cm

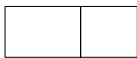
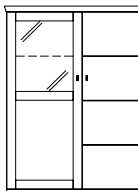
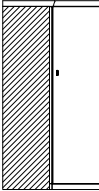
(Breite plus 2,0 cm Abdeckblattüberstand je Seite / BestNr. + **W** = Wangenelement, siehe Seite 4 / Abdeckblätter bis 270,0 cm durchgehend)

BestNr. / Maße Beschreibung	PG 1	PG 2	BestNr. / Maße Beschreibung	PG 1	PG 2
 <p><b>51760</b> B 75,0 cm <b>51133</b> B 90,0 cm 2 Türen, 2 Einlegeböden, 2 Schubkästen <b>T 40,3 cm</b></p>			 <p><b>51283</b> (Abb.) B 90,0 (45/45) cm <b>51284</b> (gespiegelt) B 90,0 (45/45) cm <b>4300</b> (Abb.) B 105,0 (45/60) cm <b>4301</b> (gespiegelt) B 105,0 (60/45) cm 1 Tür, 3 Einlegeböden, 1 Tür mit Glasfüllung, 2 Glaseinlegeböden, 2 Schubkästen <b>T 40,3 cm</b></p>		
 <p><b>52568</b> B 75,0 cm <b>51134</b> B 90,0 cm wie vor <b>T 49,9 cm</b></p>			 <p><b>51285</b> (Abb.) B 90,0 (45/45) cm <b>51286</b> (gespiegelt) B 90,0 (45/45) cm <b>2550</b> (Abb.) B 105,0 (45/60) cm <b>2551</b> (gespiegelt) B 105,0 (60/45) cm wie vor <b>T 49,9 cm</b></p>		
 <p><b>51275</b> B 75,0 cm <b>4534</b> B 90,0 cm 2 Türen mit Glasfüllung, 3 Glaseinlegeböden <b>T 40,3 cm</b></p>			<p>Beleuchtung siehe Seiten 90. Spiegelrückwand siehe Seite 86.</p>		
 <p><b>51276</b> B 75,0 cm <b>2547</b> B 90,0 cm wie vor <b>T 49,9 cm</b></p>			 <p><b>51279</b> (Abb.) B 90,0 (45/45) cm <b>51280</b> (gespiegelt) B 90,0 (45/45) cm <b>4403</b> (Abb.) B 105,0 (60/45) cm <b>4607</b> (gespiegelt) B 105,0 (45/60) cm 1 Tür mit Glasfüllung, 3 Glaseinlegeböden, 1 Tür, 2 Einlegeböden, 2 Schubkästen <b>T 40,3 cm</b></p>		
<p>Beleuchtung siehe Seiten 90. Spiegelrückwand siehe Seite 86.</p>			 <p><b>51281</b> (Abb.) B 90,0 (45/45) cm <b>51282</b> (gespiegelt) B 90,0 (45/45) cm <b>2552</b> (Abb.) B 105,0 (60/45) cm <b>2553</b> (gespiegelt) B 105,0 (45/60) cm wie vor <b>T 49,9 cm</b></p>		
 <p><b>51277</b> B 75,0 cm <b>4454</b> B 90,0 cm 2 Türen mit Glasfüllung, 2 Gla einlegeböden, 2 Schubkästen <b>T 40,3 cm</b></p>			<p>Beleuchtung siehe Seiten 90. Spiegelrückwand siehe Seite 86.</p>		
 <p><b>51278</b> B 75,0 cm <b>2554</b> B 90,0 cm wie vor <b>T 49,9 cm</b></p>			 <p><b>51281</b> (Abb.) B 90,0 (45/45) cm <b>51282</b> (gespiegelt) B 90,0 (45/45) cm <b>2552</b> (Abb.) B 105,0 (60/45) cm <b>2553</b> (gespiegelt) B 105,0 (45/60) cm wie vor <b>T 49,9 cm</b></p>		
<p>Beleuchtung siehe Seiten 90. Spiegelrückwand siehe Seite 86.</p>			<p>Beleuchtung siehe Seiten 90. Spiegelrückwand siehe Seite 86.</p>		
 <p><b>4535</b> (Abb.) B 105,0 cm <b>4536</b> (gespiegelt) B 105,0 cm 1 Tür mit Gla und Holzfüllung, 1 Glaseinlegeboden, 1 Einleg boden, 1 Tür, 3 Einlegeböden <b>T 40,3 cm</b></p>			 <p><b>52157</b> Schenkel 77,1 x 77,1 cm 2 Türen, 3 Einlegeböden <b>T 40,3 cm</b></p>		
 <p><b>2548</b> (Abb.) B 105,0 cm <b>2549</b> (gespiegelt) B 105,0 cm wie vor <b>T 49,9 cm</b></p>			 <p><b>52573</b> Schenkel 86,7 x 86,7 cm wie vor <b>T 49,9 cm</b></p>		
<p>Beleuchtung siehe Seiten 90. Spiegelrückwand siehe Seite 86.</p>			<p>– Weiterbau nur in gleicher Tiefe möglich.</p>		







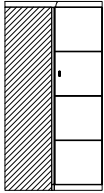
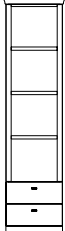
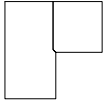

# KORSIKA

## Korpuselemente 4 R, Höhe 149,8 cm

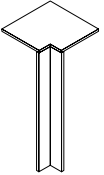
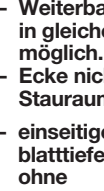
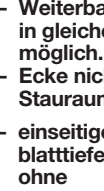
(Breite plus 2,0 cm Abdeckblattüberstand je Seite / BestNr. + W = Wa genelement, siehe Seite 4 / Abdeckblätter bis 270,0 cm durchgehend)



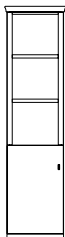



## Korpuselemente 5 R, Höhe 185,0 cm

(Breite plus 2,0 cm Abdeckblattüberstand je Seite / BestNr. + W = Wa genelement, siehe Seite 4 / Abdeckblätter bis 270,0 cm durchgehend)

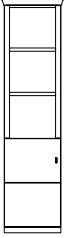
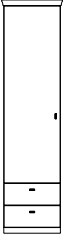
BestNr. / Maße Beschreibung	PG 1	PG 2	BestNr. / Maße Beschreibung	PG 1	PG 2
 <p><b>51765</b> Schenkel 77,1 x 77,1 cm 2 Türen, 3 Einlegeböden <b>T 40,3 cm</b></p>			 <p><b>4661</b> B 45,0 cm <b>88904</b> B 52,5 cm <b>4662</b> B 60,0 cm <b>4634</b> B 75,0 cm Korpusregal, 3 Böden (nicht verstellbar), 2 Schubkästen <b>T 40,3 cm</b></p>		
 <p><b>52574</b> Schenkel 86,7 x 86,7 cm wie vor <b>T 49,9 cm</b> – Korpus bleibt 40,3 cm tief, Abdeckblatt steht nach hinten über. – Bei Einsatz als Abschluss element wird die Seite nach hinten überstehend geliefert.</p>			 <p><b>52653</b> B 45,0 cm <b>88905</b> B 52,5 cm <b>52654</b> B 60,0 cm <b>52655</b> B 75,0 cm wie vor <b>T 49,9 cm</b></p>		
<p>– Weiterbau nur in gleicher Tiefe möglich.</p>			<p>Nutzbare Innenmaße: B 37,0/44,5/52,0/67,0, T 34,9 (bei T 40,3) cm B 37,0/44,5/52,0/67,0, T 44,5 (bei T 49,9) cm</p>		
 <p><b>90220</b> Schenkel 42,1 x 42,1 cm 1 Eckabdeckblatt, 1 Eckleiste <b>T 40,3 cm</b></p>			<p>LEHolzbodenbeleuchtung siehe Seite 90.</p>		
 <p>– Weiterbau nur in gleicher Tiefe möglich. – Ecke nicht als Stauraum nutzbar. – einseitige Abdec blatttiefenkürzung ohne</p>			 <p><b>90224</b> Schenkel 51,7 x 51,7 cm wie vor <b>T 49,9 cm</b> – Eine Ausklinkung von max. 32,1 / 41,7 cm ist möglich. (Bran schutztechnische Auflagen müssen beachtet werden.)</p>		
			 <p><b>4663</b> B 45,0 cm <b>88906</b> B 52,5 cm <b>4664</b> B 60,0 cm <b>4665</b> B 75,0 cm Korpusregal, 2 Böden (nicht verstellbar), 4 Schubkästen <b>T 40,3 cm</b></p>		
			 <p><b>52656</b> B 45,0 cm <b>88907</b> B 52,5 cm <b>52657</b> B 60,0 cm <b>52658</b> B 75,0 cm wie vor <b>T 49,9 cm</b></p>		
			<p>Nutzbare Innenmaße: B 37,0/44,5/52,0/67,0, T 34,9 (bei T 40,3) cm B 37,0/44,5/52,0/67,0, T 44,5 (bei T 49,9) cm</p>		
			<p>LEHolzbodenbeleuchtung siehe Seite 90.</p>		
<h2>Korpuselemente 5 R, Höhe 185,0 cm</h2> <p>(Breite plus 2,0 cm Abdeckblattüberstand je Seite / BestNr. + W = Wa genelement, siehe Seite 4 / Abdeckblätter bis 270,0 cm durchgehend)</p>			 <p><b>4658</b> B 45,0 cm <b>88902</b> B 52,5 cm <b>4659</b> B 60,0 cm <b>4660</b> B 75,0 cm Korpusregal, 4 Böden (nicht verstellbar) <b>T 40,3 cm</b></p>		
 <p><b>52650</b> B 45,0 cm <b>88903</b> B 52,5 cm <b>52651</b> B 60,0 cm <b>52652</b> B 75,0 cm wie vor <b>T 49,9 cm</b></p>			 <p><b>52661 L</b> B 45,0 cm <b>52662 R</b> B 45,0 cm <b>88908 L</b> B 52,5 cm <b>88909 R</b> B 52,5 cm <b>28998 L</b> B 60,0 cm <b>28999 R</b> B 60,0 cm Korpusregal, 2 Böden (nicht verstellbar), 1 Tür, 1 Einlegeboden <b>T 40,3 cm</b></p>		
<p>Nutzbare Innenmaße: B 37,0/44,5/52,0/67,0, T 34,9 (bei T 40,3) cm B 37,0/44,5/52,0/67,0, T 44,5 (bei T 49,9) cm</p>			 <p><b>52663 L</b> B 45,0 cm <b>52664 R</b> B 45,0 cm <b>88910 L</b> B 52,5 cm <b>88911 R</b> B 52,5 cm <b>27001 L</b> B 60,0 cm <b>27002 R</b> B 60,0 cm wie vor <b>T 49,9 cm</b></p>		
<p>LEHolzbodenbeleuchtung siehe Seite 90.</p>			<p>Abb. L</p> <p>Nutzbare Innenmaße: B 37,0/44,5/52,0, T 34,9 (bei T 40,3) cm B 37,0/44,5/52,0, T 44,5 (bei T 49,9) cm</p>		
			<p>LEHolzbodenbeleuchtung siehe Seite 90.</p>		

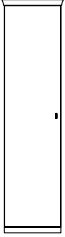
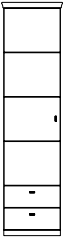

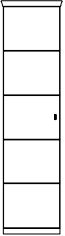
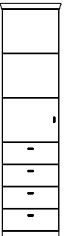







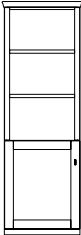

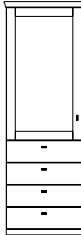
## Korpuselemente 5 R, Höhe 185,0 cm

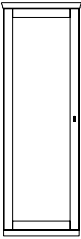
(Breite plus 2,0 cm Abdeckblattüberstand je Seite / BestNr. + **W** = Wangenelement, siehe Seite 4 / Abdeckblätter bis 270,0 cm durchgehend)

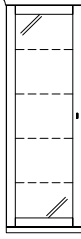
	BestNr. / Maße Beschreibung	PG 1	PG 2		BestNr. / Maße Beschreibung	PG 1	PG 2
	<b>4666 L</b> B 45,0 cm <b>4667 R</b> B 45,0 cm <b>88912 L</b> B 52,5 cm <b>88913 R</b> B 52,5 cm <b>27003 L</b> B 60,0 cm <b>27004 R</b> B 60,0 cm  Korpusregal, 2 Böden (nicht verstellbar), 1 Tür, 1 Einlegeboden <b>T 40,3 cm</b>				<b>52669 L</b> B 45,0 cm <b>52670 R</b> B 45,0 cm <b>88924 L</b> B 52,5 cm <b>88925 R</b> B 52,5 cm <b>28713 L</b> B 60,0 cm <b>28714 R</b> B 60,0 cm  1 Tür, 3 Einlegeböden, 2 Schubkästen <b>T 40,3 cm</b>		
	<b>52659 L</b> B 45,0 cm <b>52660 R</b> B 45,0 cm <b>88914 L</b> B 52,5 cm <b>88915 R</b> B 52,5 cm <b>27005 L</b> B 60,0 cm <b>27006 R</b> B 60,0 cm  wie vor <b>T 49,9 cm</b>				<b>52671 L</b> B 45,0 cm <b>52672 R</b> B 45,0 cm <b>88926 L</b> B 52,5 cm <b>88927 R</b> B 52,5 cm <b>28717 L</b> B 60,0 cm <b>28718 R</b> B 60,0 cm  wie vor <b>T 49,9 cm</b>		
Abb. L				Abb. L			
Nutzbare Innenmaße: B 37,0/44,5/52,0, T 34,9 (bei T 40,3) cm B 37,0/44,5/52,0, T 44,5 (bei T 49,9) cm							
	<b>52665 L</b> B 45,0 cm <b>52666 R</b> B 45,0 cm <b>88916 L</b> B 52,5 cm <b>88917 R</b> B 52,5 cm <b>30502 L</b> B 60,0 cm <b>30503 R</b> B 60,0 cm  1 Tür, 4 Einlegeböden <b>T 40,3 cm</b>				<b>4672 L</b> B 45,0 cm <b>4673 R</b> B 45,0 cm <b>88928 L</b> B 52,5 cm <b>88929 R</b> B 52,5 cm <b>27011 L</b> B 60,0 cm <b>27012 R</b> B 60,0 cm  1 Tür, 3 Einlegeböden, 2 Schubkästen <b>T 40,3 cm</b>		
	<b>52667 L</b> B 45,0 cm <b>52668 R</b> B 45,0 cm <b>88918 L</b> B 52,5 cm <b>88919 R</b> B 52,5 cm <b>30761 L</b> B 60,0 cm <b>30762 R</b> B 60,0 cm  wie vor <b>T 49,9 cm</b>				<b>51289 L</b> B 45,0 cm <b>51290 R</b> B 45,0 cm <b>88930 L</b> B 52,5 cm <b>88931 R</b> B 52,5 cm <b>27013 L</b> B 60,0 cm <b>27014 R</b> B 60,0 cm  wie vor <b>T 49,9 cm</b>		
Abb. L				Abb. L			
<b>1 x 93534</b> Aufsatzelement inkl. Höhenkürzung in Kombination mit 1,25 R oder 1,5 R Elementen							
	<b>4668 L</b> B 45,0 cm <b>4669 R</b> B 45,0 cm <b>88920 L</b> B 52,5 cm <b>88921 R</b> B 52,5 cm <b>27007 L</b> B 60,0 cm <b>27008 R</b> B 60,0 cm  1 Tür, 4 Einlegeböden <b>T 40,3 cm</b>				<b>4674 L</b> B 45,0 cm <b>4675 R</b> B 45,0 cm <b>88932 L</b> B 52,5 cm <b>88933 R</b> B 52,5 cm <b>27015 L</b> B 60,0 cm <b>27016 R</b> B 60,0 cm  1 Tür, 2 Einlegeböden, 4 Schubkästen <b>T 40,3 cm</b>		
	<b>51287 L</b> B 45,0 cm <b>51288 R</b> B 45,0 cm <b>88922 L</b> B 52,5 cm <b>88923 R</b> B 52,5 cm <b>27009 L</b> B 60,0 cm <b>27010 R</b> B 60,0 cm  wie vor <b>T 49,9 cm</b>				<b>51291 L</b> B 45,0 cm <b>51292 R</b> B 45,0 cm <b>88934 L</b> B 52,5 cm <b>88935 R</b> B 52,5 cm <b>27017 L</b> B 60,0 cm <b>27018 R</b> B 60,0 cm  wie vor <b>T 49,9 cm</b>		
Abb. L				Abb. L			
<b>1 x 93534</b> Aufsatzelement inkl. Höhenkürzung in Kombination mit 1,25 R oder 1,5 R Elementen							

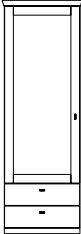

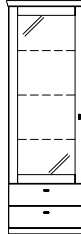



## Korpuselemente 5 R, Höhe 185,0 cm

(Breite plus 2,0 cm Abdeckblattüberstand je Seite / BestNr. + **W** = Wangenelement, siehe Seite 4 / Abdeckblätter bis 270,0 cm durchgehend)

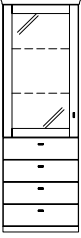
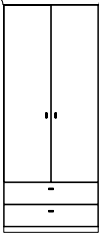
	BestNr. / Maße Beschreibung	PG 1	PG 2		BestNr. / Maße Beschreibung	PG 1	PG 2
  Abb. L	<b>89107 L</b> B 52,5 cm <b>89108 R</b> B 52,5 cm <b>4302 L</b> B 60,0 cm <b>4303 R</b> B 60,0 cm  Korpusregal, 2 Böden (nicht verstellbar), 1 Tür mit Holzfüllung, 1 Einlegeboden  <b>T 40,3 cm</b>			  Abb. L	<b>89119 L</b> B 52,5 cm <b>89120 R</b> B 52,5 cm <b>4306 L</b> B 60,0 cm <b>4307 R</b> B 60,0 cm  1 Tür mit Holzfüllung, 2 Einlegeböden, 4 Schubkästen  <b>T 40,3 cm</b>		
	<b>89109 L</b> B 52,5 cm <b>89110 R</b> B 52,5 cm <b>52673 L</b> B 60,0 cm <b>52674 R</b> B 60,0 cm  wie vor  <b>T 49,9 cm</b>				<b>89121 L</b> B 52,5 cm <b>89122 R</b> B 52,5 cm <b>51309 L</b> B 60,0 cm <b>51310 R</b> B 60,0 cm  wie vor  <b>T 49,9 cm</b>		
Nutzbare Innenmaße: B 44,5/52,0, T 34,9 (bei T 40,3) cm B 44,5/52,0, T 44,5 (bei T 49,9) cm  LEHolzbodenbeleuchtung siehe Seite 90. Innenschubkästen siehe Seite 85.							
  Abb. L	<b>89111 L</b> B 52,5 cm <b>89112 R</b> B 52,5 cm <b>51096 L</b> B 60,0 cm <b>51097 R</b> B 60,0 cm  1 Tür mit Holzfüllung, 4 Einlegeböden  <b>T 40,3 cm</b>			  Abb. L	<b>51069 L</b> B 45,0 cm <b>51070 R</b> B 45,0 cm <b>88936 L</b> B 52,5 cm <b>88937 R</b> B 52,5 cm <b>4670 L</b> B 60,0 cm <b>4671 R</b> B 60,0 cm  1 Tür mit Glasfüllung, 4 Glaseinlegeböden  <b>T 40,3 cm</b>		
	<b>89113 L</b> B 52,5 cm <b>89114 R</b> B 52,5 cm <b>51305 L</b> B 60,0 cm <b>51306 R</b> B 60,0 cm  wie vor  <b>T 49,9 cm</b>				<b>51293 L</b> B 45,0 cm <b>51294 R</b> B 45,0 cm <b>88938 L</b> B 52,5 cm <b>88939 R</b> B 52,5 cm <b>51295 L</b> B 60,0 cm <b>51296 R</b> B 60,0 cm  wie vor  <b>T 49,9 cm</b>		
<b>1 x 93534</b> Aufsatzelement inkl. Höhenkürzung in Kombination mit 1,25 R oder 1,5 R Elementen							
<b>1 x 93534</b> Aufsatzelement inkl. Höhenkürzung in Kombination mit 1,25 R oder 1,5 R Elementen Beleuchtung siehe Seiten 90. Spiegelrückwand siehe Seite 86.							
  Abb. L	<b>89115 L</b> B 52,5 cm <b>89116 R</b> B 52,5 cm <b>4304 L</b> B 60,0 cm <b>4305 R</b> B 60,0 cm  1 Tür mit Holzfüllung, 3 Einlegeböden, 2 Schubkästen  <b>T 40,3 cm</b>			  Abb. L	<b>51071 L</b> B 45,0 cm <b>51072 R</b> B 45,0 cm <b>88940 L</b> B 52,5 cm <b>88941 R</b> B 52,5 cm <b>4676 L</b> B 60,0 cm <b>4677 R</b> B 60,0 cm  1 Tür mit Glasfüllung, 3 Glaseinlegeböden, 2 Schubkästen  <b>T 40,3 cm</b>		
	<b>89117 L</b> B 52,5 cm <b>89118 R</b> B 52,5 cm <b>51307 L</b> B 60,0 cm <b>51308 R</b> B 60,0 cm  wie vor  <b>T 49,9 cm</b>				<b>51297 L</b> B 45,0 cm <b>51298 R</b> B 45,0 cm <b>88942 L</b> B 52,5 cm <b>88943 R</b> B 52,5 cm <b>51299 L</b> B 60,0 cm <b>51300 R</b> B 60,0 cm  wie vor  <b>T 49,9 cm</b>		
Beleuchtung siehe Seiten 90. Spiegelrückwand siehe Seite 86.							

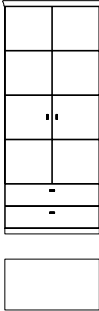
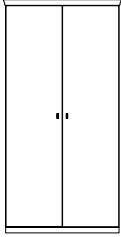
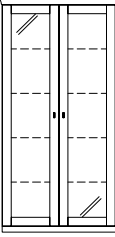

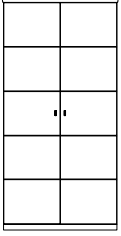
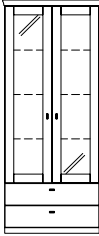





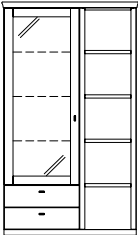
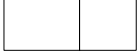
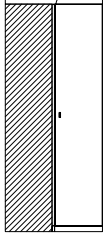

## Korpuselemente 5 R, Höhe 185,0 cm

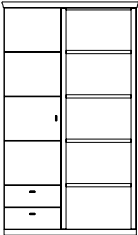
(Breite plus 2,0 cm Abdeckblattüberstand je Seite / BestNr. + **W** = Wangenelement, siehe Seite 4 / Abdeckblätter bis 270,0 cm durchgehend)

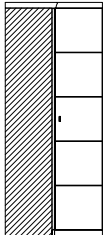
BestNr. / Maße Beschreibung	PG 1	PG 2	BestNr. / Maße Beschreibung	PG 1	PG 2
 <p> <b>51073 L</b> B 45,0 cm  <b>51074 R</b> B 45,0 cm  <b>88944 L</b> B 52,5 cm  <b>88945 R</b> B 52,5 cm  <b>4678 L</b> B 60,0 cm  <b>4679 R</b> B 60,0 cm            1 Tür mit Glasfüllung,            2 Glaseinlegeböden,            4 Schubkästen  <b>T 40,3 cm</b> </p>			 <p> <b>52682</b> B 75,0 cm  <b>52683</b> B 90,0 cm            2 Türen,            3 Einlegeböden,            2 Schubkästen  <b>T 40,3 cm</b> </p>		
 <p>Abb. L</p> <p> <b>51301 L</b> B 45,0 cm  <b>51302 R</b> B 45,0 cm  <b>88946 L</b> B 52,5 cm  <b>88947 R</b> B 52,5 cm  <b>51303 L</b> B 60,0 cm  <b>51304 R</b> B 60,0 cm            wie vor  <b>T 49,9 cm</b> </p>			 <p> <b>52681</b> B 75,0 cm  <b>51128</b> B 90,0 cm            2 Türen,            3 Einlegeböden,            2 Schubkästen  <b>T 40,3 cm</b> </p> <p> <b>52774</b> B 75,0 cm  <b>51326</b> B 90,0 cm            wie vor  <b>T 49,9 cm</b> </p>		
 <p> <b>52677</b> B 75,0 cm  <b>52678</b> B 90,0 cm            2 Türen,            4 Einlegeböden  <b>T 40,3 cm</b> </p>			 <p> <b>51312</b> B 75,0 cm  <b>51076</b> B 90,0 cm            2 Türen mit Glasfüllung,            4 Glaseinlegeböden  <b>T 40,3 cm</b> </p>		
 <p> <b>52679</b> B 75,0 cm  <b>52680</b> B 90,0 cm            wie vor  <b>T 49,9 cm</b> </p>			 <p> <b>51313</b> B 75,0 cm  <b>51314</b> B 90,0 cm            wie vor  <b>T 49,9 cm</b> </p>		
<p><b>1 x 93534</b> Aufsatzelement inkl. Höhenkürzung in Kombination mit 1,25 R oder 1,5 R Elementen</p>			<p><b>1 x 93534</b> Aufsatzelement inkl. Höhenkürzung in Kombination mit 1,25 R oder 1,5 R Elementen Beleuchtung siehe Seiten 90. Spiegelrückwand siehe Seite 86.</p>		
 <p> <b>52675</b> B 75,0 cm  <b>51075</b> B 90,0 cm            2 Türen,            4 Einlegeböden  <b>T 40,3 cm</b> </p>			 <p> <b>51315</b> B 75,0 cm  <b>4680</b> B 90,0 cm            2 Türen mit Glasfüllung,            3 Glaseinlegeböden,            2 Schubkästen  <b>T 40,3 cm</b> </p>		
 <p> <b>52676</b> B 75,0 cm  <b>51311</b> B 90,0 cm            wie vor  <b>T 49,9 cm</b> </p>			 <p> <b>51316</b> B 75,0 cm  <b>51317</b> B 90,0 cm            wie vor  <b>T 49,9 cm</b> </p>		
<p><b>1 x 93534</b> Aufsatzelement inkl. Höhenkürzung in Kombination mit 1,25 R oder 1,5 R Elementen</p>			<p>Beleuchtung siehe Seiten 90. Spiegelrückwand siehe Seite 86.</p>		

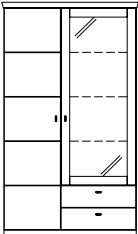

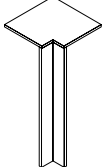



## Korpuselemente 5 R, Höhe 185,0 cm

(Breite plus 2,0 cm Abdeckblattüberstand je Seite / BestNr. + W = Wangenelement, siehe Seite 4 / Abdeckblätter bis 270,0 cm durchgehend)

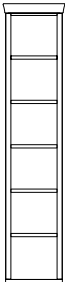
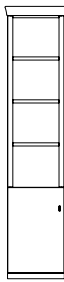
BestNr. / Maße Beschreibung	PG 1	PG 2	BestNr. / Maße Beschreibung	PG 1	PG 2
 <p><b>51318</b> (Abb.) B 90,0 (45/45) cm  <b>51319</b> (gespiegelt) B 90,0 (45/45) cm  <b>4683</b> (Abb.) B 105,0 (60/45) cm  <b>4684</b> (gespiegelt) B 105,0 (45/60) cm</p> <p>Korpusregal,            1 Tür mit Glasfüllung,            3 Glaseinlegeböden,            2 Schubkästen,            4 Böden (nicht verstellbar)</p> <p><b>T 40,3 cm</b></p> 			 <p><b>52775</b> Schenkel 77,1 x 77,1 cm            2 Türen,            4 Einlegeböden  <b>T 40,3 cm</b></p> 		
<p><b>52688</b> (Abb.) B 90,0 (45/45) cm  <b>52689</b> (gespiegelt) B 90,0 (45/45) cm  <b>52690</b> (Abb.) B 105,0 (60/45) cm  <b>52691</b> (gespiegelt) B 105,0 (45/60) cm</p> <p>wie vor</p> <p><b>T 49,9 cm</b></p> <p>Nutzbare Innenmaße:            B 37,0, T 34,9 (bei T 40,3) cm            B 37,0, T 44,5 (bei T 49,9) cm</p> <p>Beleuchtung siehe Seiten 90.            Spiegelrückwand siehe Seite 86.</p>			<p><b>52776</b> Schenkel 86,7 x 86,7 cm            wie vor</p> <p><b>T 49,9 cm</b></p> <p>– Korpus bleibt 40,3 cm tief,            Abdeckblatt steht nach            hinten über.            – Bei Einsatz als Abschluss            element wird die Seite nach            hinten überstehend geliefert.</p> <p>– Weiterbau nur in gleicher            Tiefe möglich.</p> <p>– Nicht als            Wangenelement            möglich</p>		
 <p><b>4681</b> (Abb.) B 105,0 (45/60) cm  <b>4682</b> (gespiegelt) B 105,0 (60/45) cm</p> <p>Korpusregal,            1 Tür,            3 Einlegeböden,            2 Schubkästen,            4 Böden (nicht verstellbar)</p> <p><b>T 40,3 cm</b></p> 			 <p><b>52757</b> Schenkel 77,1 x 77,1 cm            2 Türen,            4 Einlegeböden  <b>T 40,3 cm</b></p> 		
<p><b>52686</b> (Abb.) B 105,0 (45/60) cm  <b>52687</b> (gespiegelt) B 105,0 (60/45) cm</p> <p>wie vor</p> <p><b>T 49,9 cm</b></p> <p>Nutzbare Innenmaße:            B 52,0, T 34,9 (bei T 40,3) cm            B 52,0, T 44,5 (bei T 49,9) cm</p> <p>4 x 8059 LEHolzbodenbeleuchtung B 60 cm</p>			<p><b>52758</b> Schenkel 86,7 x 86,7 cm            wie vor</p> <p><b>T 49,9 cm</b></p> <p>– Korpus bleibt 40,3 cm tief,            Abdeckblatt steht nach            hinten über.            – Bei Einsatz als Abschluss            element wird die Seite nach            hinten überstehend geliefert.</p> <p>– Weiterbau nur in gleicher            Tiefe möglich.</p> <p>– Nicht als            Wangenelement            möglich</p>		
 <p><b>51322</b> (Abb.) B 90,0 (45/45) cm  <b>51323</b> (gespiegelt) B 90,0 (45/45) cm  <b>4640</b> (Abb.) B 105,0 (45/60) cm  <b>4641</b> (gespiegelt) B 105,0 (60/45) cm</p> <p>1 Tür,            4 Einlegeböden,            1 Tür mit Glasfüllung,            3 Glaseinlegeböden,            2 Schubkästen</p> <p><b>T 40,3 cm</b></p> 			 <p><b>90220</b> Schenkel 42,1 x 42,1 cm            1 Eckabdeckblatt,            1 Eckleiste  <b>T 40,3 cm</b></p> 		
<p><b>51324</b> (Abb.) B 90,0 (45/45) cm  <b>51325</b> (gespiegelt) B 90,0 (45/45) cm  <b>51320</b> (Abb.) B 105,0 (45/60) cm  <b>51321</b> (gespiegelt) B 105,0 (60/45) cm</p> <p>wie vor</p> <p><b>T 49,9 cm</b></p> <p>Beleuchtung siehe Seiten 90.            Spiegelrückwand siehe Seite 86.</p>			<p><b>90224</b> Schenkel 51,7 x 51,7 cm            wie vor</p> <p><b>T 49,9 cm</b></p> <p>– Weiterbau nur            in gleicher Tiefe            möglich.</p> <p>– Ecke nicht als            Stauraum nutzbar.</p> <p>– einseitige Abdec            blatttiefenkürzung            ohne</p> <p>– Eine Ausklinkung von max.            32,1 / 41,7 cm ist möglich.            (Brandschutztechnische            Auflagen müssen beachtet            werden.)</p>		

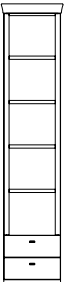
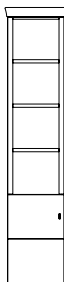

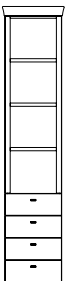







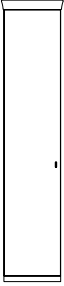

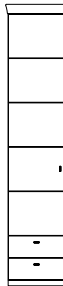
## Korpuselemente 6 R, Höhe 223,2 cm

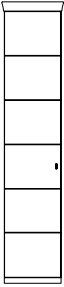
(Breite plus 2,0 cm Abdeckblattüberstand je Seite / BestNr. + **W** = Wangenelement, siehe Seite 4 / Abdeckblätter bis 270,0 cm durchgehend)

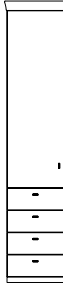
BestNr. / Maße Beschreibung	PG 1	PG 2	BestNr. / Maße Beschreibung	PG 1	PG 2
 <p><b>4685</b> B 45,0 cm <b>88948</b> B 52,5 cm <b>4686</b> B 60,0 cm <b>4687</b> B 75,0 cm</p> <p>Korpusregal, 5 Böden (nicht verstellbar) <b>T 40,6 cm</b></p>			 <p><b>52703 L</b> B 45,0 cm <b>52704 R</b> B 45,0 cm <b>88954 L</b> B 52,5 cm <b>88955 R</b> B 52,5 cm <b>75227 L</b> B 60,0 cm <b>75228 R</b> B 60,0 cm</p> <p>Korpusregal, 3 Böden (nicht verstellbar), 1 Tür, 1 Einlegeboden <b>T 40,6 cm</b></p>		
 <p>wie vor <b>T 50,2 cm</b></p> <p>Nutzbare Innenmaße: B 37,0/44,5/52,0/67,0, T 34,9 (bei T 40,3) cm B 37,0/44,5/52,0/67,0, T 44,5 (bei T 49,9) cm</p> <p>LEHolzbodenbeleuchtung siehe Seite 90.</p>			 <p>Abb. L</p> <p>wie vor <b>T 50,2 cm</b></p> <p>Nutzbare Innenmaße: B 37,0/44,5/52,0, T 34,9 (bei T 40,3) cm B 37,0/44,5/52,0, T 44,5 (bei T 49,9) cm</p> <p>LEHolzbodenbeleuchtung siehe Seite 90. Innenschubkasten siehe Seite 85.</p>		
 <p><b>4688</b> B 45,0 cm <b>88950</b> B 52,5 cm <b>4689</b> B 60,0 cm <b>4690</b> B 75,0 cm</p> <p>Korpusregal, 4 Böden (nicht verstellbar), 2 Schubkästen <b>T 40,6 cm</b></p>			 <p><b>4694 L</b> B 45,0 cm <b>4695 R</b> B 45,0 cm <b>88958 L</b> B 52,5 cm <b>88959 R</b> B 52,5 cm <b>27019 L</b> B 60,0 cm <b>27020 R</b> B 60,0 cm</p> <p>Korpusregal, 3 Böden (nicht verstellbar), 1 Tür, 1 Einlegeboden <b>T 40,6 cm</b></p>		
 <p>wie vor <b>T 50,2 cm</b></p> <p>Nutzbare Innenmaße: B 37,0/44,5/52,0/67,0, T 34,9 (bei T 40,3) cm B 37,0/44,5/52,0/67,0, T 44,5 (bei T 49,9) cm</p> <p>LEHolzbodenbeleuchtung siehe Seite 90.</p>			 <p>Abb. L</p> <p>wie vor <b>T 50,2 cm</b></p> <p>Nutzbare Innenmaße: B 37,0/44,5/52,0, T 34,9 (bei T 40,3) cm B 37,0/44,5/52,0, T 44,5 (bei T 49,9) cm</p> <p>LEHolzbodenbeleuchtung siehe Seite 90. Innenschubkasten siehe Seite 85.</p>		
 <p><b>4691</b> B 45,0 cm <b>88952</b> B 52,5 cm <b>4692</b> B 60,0 cm <b>4693</b> B 75,0 cm</p> <p>Korpusregal, 3 Böden (nicht verstellbar), 4 Schubkästen <b>T 40,6 cm</b></p>			 <p>wie vor <b>T 50,2 cm</b></p> <p>Nutzbare Innenmaße: B 37,0/44,5/52,0/67,0, T 34,9 (bei T 40,3) cm B 37,0/44,5/52,0/67,0, T 44,5 (bei T 49,9) cm</p> <p>LEHolzbodenbeleuchtung siehe Seite 90.</p>		
 <p>wie vor <b>T 50,2 cm</b></p> <p>Nutzbare Innenmaße: B 37,0/44,5/52,0/67,0, T 34,9 (bei T 40,3) cm B 37,0/44,5/52,0/67,0, T 44,5 (bei T 49,9) cm</p> <p>LEHolzbodenbeleuchtung siehe Seite 90.</p>					







## Korpuselemente 6 R, Höhe 223,2 cm

(Breite plus 2,0 cm Abdeckblattüberstand je Seite / BestNr. + W = Wangenelement, siehe Seite 4 / Abdeckblätter bis 270,0 cm durchgehend)

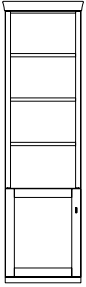
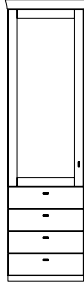
	BestNr. / Maße Beschreibung	PG 1	PG 2		BestNr. / Maße Beschreibung	PG 1	PG 2
  Abb. L	<b>52158 L</b> B 37,5 cm <b>52159 R</b> B 37,5 cm <b>52160 L</b> B 45,0 cm <b>52161 R</b> B 45,0 cm <b>88962 L</b> B 52,5 cm <b>88963 R</b> B 52,5 cm <b>75314 L</b> B 60,0 cm <b>75315 R</b> B 60,0 cm 1 Tür, 5 Einlegeböden  <b>T 40,6 cm</b>			  Abb. L	<b>4371 L</b> B 45,0 cm <b>4372 R</b> B 45,0 cm <b>88974 L</b> B 52,5 cm <b>88975 R</b> B 52,5 cm <b>27031 L</b> B 60,0 cm <b>27032 R</b> B 60,0 cm 1 Tür, 4 Einlegeböden, 2 Schubkästen  <b>T 40,6 cm</b>		
	<b>52569 L</b> B 37,5 cm <b>52570 R</b> B 37,5 cm <b>52571 L</b> B 45,0 cm <b>52572 R</b> B 45,0 cm <b>88964 L</b> B 52,5 cm <b>88965 R</b> B 52,5 cm <b>27025 L</b> B 60,0 cm <b>27026 R</b> B 60,0 cm wie vor <b>T 50,2 cm</b>				<b>51329 L</b> B 45,0 cm <b>51330 R</b> B 45,0 cm <b>88976 L</b> B 52,5 cm <b>88977 R</b> B 52,5 cm <b>27033 L</b> B 60,0 cm <b>27034 R</b> B 60,0 cm wie vor <b>T 50,2 cm</b>		
<b>1 x 93534</b> Aufsatzelement inkl. Höhenkürzung in Kombination mit 1,25 R oder 1,5 R Elementen							
  Abb. L	<b>51770 L</b> B 37,5 cm <b>51771 R</b> B 37,5 cm <b>4537 L</b> B 45,0 cm <b>4538 R</b> B 45,0 cm <b>88966 L</b> B 52,5 cm <b>88967 R</b> B 52,5 cm <b>27027 L</b> B 60,0 cm <b>27028 R</b> B 60,0 cm 1 Tür, 5 Einlegeböden  <b>T 40,6 cm</b>			  Abb. L	<b>52711 L</b> B 45,0 cm <b>52712 R</b> B 45,0 cm <b>88978 L</b> B 52,5 cm <b>88979 R</b> B 52,5 cm <b>30583 L</b> B 60,0 cm <b>30584 R</b> B 60,0 cm 1 Tür, 3 Einlegeböden, 4 Schubkästen  <b>T 40,6 cm</b>		
	<b>52575 L</b> B 37,5 cm <b>52576 R</b> B 37,5 cm <b>51327 L</b> B 45,0 cm <b>51328 R</b> B 45,0 cm <b>88968 L</b> B 52,5 cm <b>88969 R</b> B 52,5 cm <b>27029 L</b> B 60,0 cm <b>27030 R</b> B 60,0 cm wie vor <b>T 50,2 cm</b>				<b>52713 L</b> B 45,0 cm <b>52714 R</b> B 45,0 cm <b>88980 L</b> B 52,5 cm <b>88981 R</b> B 52,5 cm <b>30922 L</b> B 60,0 cm <b>30923 R</b> B 60,0 cm wie vor <b>T 50,2 cm</b>		
<b>1 x 93534</b> Aufsatzelement inkl. Höhenkürzung in Kombination mit 1,25 R oder 1,5 R Elementen							
  Abb. L	<b>52707 L</b> B 45,0 cm <b>52708 R</b> B 45,0 cm <b>88970 L</b> B 52,5 cm <b>88971 R</b> B 52,5 cm <b>30571 L</b> B 60,0 cm <b>30572 R</b> B 60,0 cm 1 Tür, 4 Einlegeböden, 2 Schubkästen  <b>T 40,6 cm</b>			  Abb. L	<b>4539 L</b> B 45,0 cm <b>4540 R</b> B 45,0 cm <b>88982 L</b> B 52,5 cm <b>88983 R</b> B 52,5 cm <b>27035 L</b> B 60,0 cm <b>27036 R</b> B 60,0 cm 1 Tür, 3 Einlegeböden, 4 Schubkästen  <b>T 40,6 cm</b>		
	<b>52709 L</b> B 45,0 cm <b>52710 R</b> B 45,0 cm <b>88972 L</b> B 52,5 cm <b>88973 R</b> B 52,5 cm <b>30910 L</b> B 60,0 cm <b>30911 R</b> B 60,0 cm wie vor <b>T 50,2 cm</b>				<b>51331 L</b> B 45,0 cm <b>51332 R</b> B 45,0 cm <b>88984 L</b> B 52,5 cm <b>88985 R</b> B 52,5 cm <b>27037 L</b> B 60,0 cm <b>27038 R</b> B 60,0 cm wie vor <b>T 50,2 cm</b>		

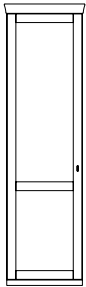
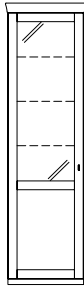

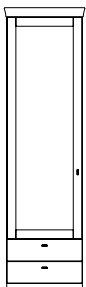
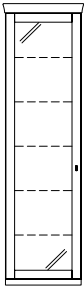







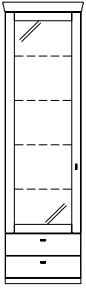

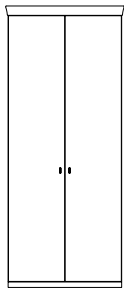

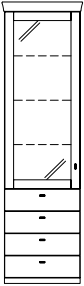

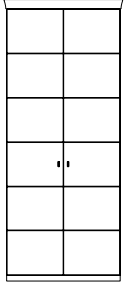
## Korpuselemente 6 R, Höhe 223,2 cm

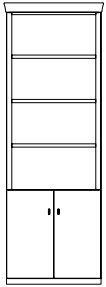
(Breite plus 2,0 cm Abdeckblattüberstand je Seite / BestNr. + W = Wangenelement, siehe Seite 4 / Abdeckblätter bis 270,0 cm durchgehend)

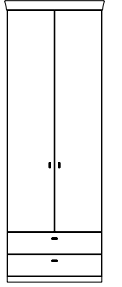
BestNr. / Maße Beschreibung	PG 1	PG 2	BestNr. / Maße Beschreibung	PG 1	PG 2
 <p><b>89123 L</b> B 52,5 cm  <b>89124 R</b> B 52,5 cm  <b>4308 L</b> B 60,0 cm  <b>4309 R</b> B 60,0 cm</p> <p>Korpusregal,            3 Böden (nicht verstellbar),            1 Tür mit Holzfüllung,            1 Einlegeboden</p> <p><b>T 40,3 cm</b></p>			 <p><b>89135 L</b> B 52,5 cm  <b>89136 R</b> B 52,5 cm  <b>4543 L</b> B 60,0 cm  <b>4544 R</b> B 60,0 cm</p> <p>1 Tür mit Holzfüllung,            3 Einlegeböden,            4 Schubkästen</p> <p><b>T 40,6 cm</b></p>		
 <p><b>89125 L</b> B 52,5 cm  <b>89126 R</b> B 52,5 cm  <b>52715 L</b> B 60,0 cm  <b>52716 R</b> B 60,0 cm</p> <p>wie vor</p> <p><b>T 50,2 cm</b></p>			 <p><b>89137 L</b> B 52,5 cm  <b>89138 R</b> B 52,5 cm  <b>51337 L</b> B 60,0 cm  <b>51338 R</b> B 60,0 cm</p> <p>wie vor</p> <p><b>T 50,2 cm</b></p>		
<p>Abb. L</p> <p>Nutzbare Innenmaße:            B 44,5/52,0, T 34,9 (bei T 40,3) cm            B 44,5/52,0, T 44,5 (bei T 49,9) cm</p> <p>LEHolzbodenbeleuchtung siehe Seite 90.            Innenschubkasten siehe Seite 85.</p>					
 <p><b>89127 L</b> B 52,5 cm  <b>89128 R</b> B 52,5 cm  <b>4541 L</b> B 60,0 cm  <b>4542 R</b> B 60,0 cm</p> <p>1 Tür mit Holzfüllung,            4 Einlegeböden</p> <p><b>T 40,6 cm</b></p>			 <p><b>89139 L</b> B 52,5 cm  <b>89140 R</b> B 52,5 cm  <b>4547 L</b> B 60,0 cm  <b>4548 R</b> B 60,0 cm</p> <p>1 Tür mit Gla und Holzfüllung,            3 Glaseinlegeböden,            1 Einlegeboden,</p> <p><b>T 40,6 cm</b></p>		
 <p><b>89129 L</b> B 52,5 cm  <b>89130 R</b> B 52,5 cm  <b>51333 L</b> B 60,0 cm  <b>51334 R</b> B 60,0 cm</p> <p>wie vor</p> <p><b>T 50,2 cm</b></p>			 <p><b>89141 L</b> B 52,5 cm  <b>89142 R</b> B 52,5 cm  <b>51351 L</b> B 60,0 cm  <b>51352 R</b> B 60,0 cm</p> <p>wie vor</p> <p><b>T 50,2 cm</b></p>		
<p><b>1 x 93534</b> Aufsatzelement inkl. Höhenkürzung            in Kombination mit 1,25 R oder 1,5 R Elementen</p>			<p>Beleuchtung siehe Seiten 90.            Spiegelrückwand siehe Seite 86.            Innenschubkasten siehe Seite 85.</p>		
 <p><b>89131 L</b> B 52,5 cm  <b>89132 R</b> B 52,5 cm  <b>4375 L</b> B 60,0 cm  <b>4376 R</b> B 60,0 cm</p> <p>1 Tür mit Holzfüllung,            4 Einlegeböden,            2 Schubkästen</p> <p><b>T 40,6 cm</b></p>			 <p><b>51078 L</b> B 45,0 cm  <b>51079 R</b> B 45,0 cm  <b>88986 L</b> B 52,5 cm  <b>88987 R</b> B 52,5 cm  <b>4545 L</b> B 60,0 cm  <b>4546 R</b> B 60,0 cm</p> <p>1 Tür mit Glasfüllung,            5 Glaseinlegeböden</p> <p><b>T 40,6 cm</b></p>		
 <p><b>89133 L</b> B 52,5 cm  <b>89134 R</b> B 52,5 cm  <b>51335 L</b> B 60,0 cm  <b>51336 R</b> B 60,0 cm</p> <p>wie vor</p> <p><b>T 50,2 cm</b></p>			 <p><b>51339 L</b> B 45,0 cm  <b>51340 R</b> B 45,0 cm  <b>88988 L</b> B 52,5 cm  <b>88989 R</b> B 52,5 cm  <b>51341 L</b> B 60,0 cm  <b>51342 R</b> B 60,0 cm</p> <p>wie vor</p> <p><b>T 50,2 cm</b></p>		
<p>Abb. L</p>			<p>Abb. L</p> <p><b>1 x 93534</b> Aufsatzelement inkl. Höhenkürzung            in Kombination mit 1,25 R oder 1,5 R Elementen            Beleuchtung siehe Seiten 90.            Spiegelrückwand siehe Seite 86.</p>		

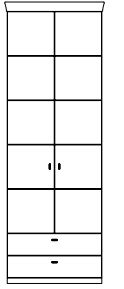
## Korpuselemente 6 R, Höhe 223,2 cm

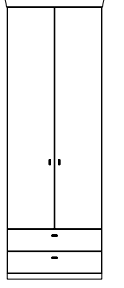
(Breite plus 2,0 cm Abdeckblattüberstand je Seite / BestNr. + W = Wangenelement, siehe Seite 4 / Abdeckblätter bis 270,0 cm durchgehend)

	BestNr. / Maße Beschreibung	PG 1	PG 2		BestNr. / Maße Beschreibung	PG 1	PG 2
  Abb. L	<b>51080 L</b> B 45,0 cm <b>51081 R</b> B 45,0 cm <b>88990 L</b> B 52,5 cm <b>88991 R</b> B 52,5 cm <b>4696 L</b> B 60,0 cm <b>4697 R</b> B 60,0 cm  1 Tür mit Glasfüllung, 4 Glaseinlegeböden, 2 Schubkästen  <b>T 40,6 cm</b>			  <b>1 x 93534</b> Aufsatzelement inkl. Höhenkürzung in Kombination mit 1,25 R oder 1,5 R Elementen	<b>52170</b> B 75,0 cm <b>52171</b> B 90,0 cm  2 Türen, 5 Einlegeböden  <b>T 40,6 cm</b>		
	<b>51343 L</b> B 45,0 cm <b>51344 R</b> B 45,0 cm <b>88992 L</b> B 52,5 cm <b>88993 R</b> B 52,5 cm <b>51345 L</b> B 60,0 cm <b>51346 R</b> B 60,0 cm  wie vor  <b>T 50,2 cm</b>				<b>52581</b> B 75,0 cm <b>52582</b> B 90,0 cm  wie vor  <b>T 50,2 cm</b>		
  Abb. L	<b>51082 L</b> B 45,0 cm <b>51083 R</b> B 45,0 cm <b>88994 L</b> B 52,5 cm <b>88995 R</b> B 52,5 cm <b>4549 L</b> B 60,0 cm <b>4550 R</b> B 60,0 cm  1 Tür mit Glasfüllung, 3 Glaseinlegeböden, 4 Schubkästen  <b>T 40,6 cm</b>			  <b>1 x 93534</b> Aufsatzelement inkl. Höhenkürzung in Kombination mit 1,25 R oder 1,5 R Elementen	<b>51195</b> B 75,0 cm <b>51084</b> B 90,0 cm  2 Türen, 5 Einlegeböden  <b>T 40,6 cm</b>		
	<b>51347 L</b> B 45,0 cm <b>51348 R</b> B 45,0 cm <b>88996 L</b> B 52,5 cm <b>88997 R</b> B 52,5 cm <b>51349 L</b> B 60,0 cm <b>51350 R</b> B 60,0 cm  wie vor  <b>T 50,2 cm</b>				<b>52583</b> B 75,0 cm <b>51353</b> B 90,0 cm  wie vor  <b>T 50,2 cm</b>		
  Abb. L	<b>52759</b> B 75,0 cm  2 Türen, 1 Einlegeboden, 3 Böden (nicht verstellbar)  <b>T 40,3 cm</b>			  <b>1 x 93534</b> Aufsatzelement inkl. Höhenkürzung in Kombination mit 1,25 R oder 1,5 R Elementen	<b>52584</b> B 75,0 cm <b>52585</b> B 90,0 cm  2 Türen, 4 Einlegeböden, 2 Schubkästen  <b>T 40,6 cm</b>		
	<b>52760</b> B 75,0 cm  wie vor  <b>T 50,2 cm</b>  Nutzbare Innenmaße: B 67,0, T 34,9 (bei T 40,6) cm B 67,0, T 44,5 (bei T 50,2) cm				<b>52586</b> B 75,0 cm <b>52587</b> B 90,0 cm  wie vor  <b>T 50,2 cm</b>		
 	<b>51796</b> B 75,0 cm <b>51377</b> B 90,0 cm  2 Türen, 4 Einlegeböden, 2 Schubkästen  <b>T 40,6 cm</b>			 	<b>52590</b> B 75,0 cm <b>51378</b> B 90,0 cm  wie vor  <b>T 50,2 cm</b>		
	<b>51796</b> B 75,0 cm <b>51377</b> B 90,0 cm  2 Türen, 4 Einlegeböden, 2 Schubkästen  <b>T 40,6 cm</b>				<b>52590</b> B 75,0 cm <b>51378</b> B 90,0 cm  wie vor  <b>T 50,2 cm</b>		







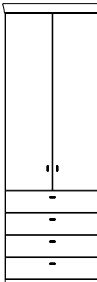
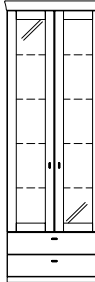

Beleuchtung siehe Seiten 90.  
Spiegelrückwand siehe Seite 86.

Beleuchtung siehe Seiten 90.  
Spiegelrückwand siehe Seite 86.

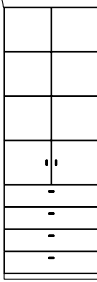
LEHolzbodenbeleuchtung siehe Seite 90.  
Innenschubkasten siehe Seite 85.

## Korpuselemente 6 R, Höhe 223,2 cm

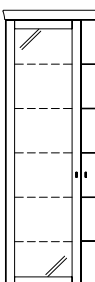
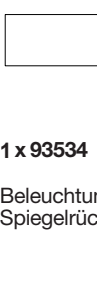





(Breite plus 2,0 cm Abdeckblattüberstand je Seite / BestNr. + W = Wangenelement, siehe Seite 4 / Abdeckblätter bis 270,0 cm durchgehend)

BestNr. / Maße Beschreibung	PG 1	PG 2	BestNr. / Maße Beschreibung	PG 1	PG 2
 <p><b>77133</b> B 75,0 cm <b>77134</b> B 90,0 cm</p> <p>2 Türen, 3 Einlegeböden, 4 Schubkästen</p> <p><b>T 40,6 cm</b></p>			 <p><b>51357</b> B 75,0 cm <b>4698</b> B 90,0 cm</p> <p>2 Türen mit Glasfüllung, 4 Glaseinlegeböden, 2 Schubkästen</p> <p><b>T 40,6 cm</b></p>		
 <p><b>77135</b> B 75,0 cm <b>77136</b> B 90,0 cm</p> <p>wie vor</p> <p><b>T 50,2 cm</b></p>			 <p><b>51358</b> B 75,0 cm <b>51359</b> B 90,0 cm</p> <p>wie vor</p> <p><b>T 50,2 cm</b></p> <p>Beleuchtung siehe Seiten 90. Spiegelrückwand siehe Seite 86.</p>		
 <p><b>77121</b> B 75,0 cm <b>77122</b> B 90,0 cm</p> <p>2 Türen, 3 Einlegeböden, 4 Schubkästen</p> <p><b>T 40,6 cm</b></p>			 <p><b>51360</b> B 75,0 cm <b>4552</b> B 90,0 cm</p> <p>2 Türen mit Glasfüllung, 3 Glaseinlegeböden, 4 Schubkästen</p> <p><b>T 40,6 cm</b></p>		
 <p><b>77123</b> B 75,0 cm <b>77124</b> B 90,0 cm</p> <p>wie vor</p> <p><b>T 50,2 cm</b></p>			 <p><b>51361</b> B 75,0 cm <b>51362</b> B 90,0 cm</p> <p>wie vor</p> <p><b>T 50,2 cm</b></p> <p>Beleuchtung siehe Seiten 90. Spiegelrückwand siehe Seite 86.</p>		
 <p><b>51354</b> B 75,0 cm <b>4551</b> B 90,0 cm</p> <p>2 Türen mit Glasfüllung, 5 Glaseinlegeböden</p> <p><b>T 40,6 cm</b></p>			 <p><b>51365</b> (Abb.) B 90,0 (45/45) cm <b>51366</b> (gespiegelt) B 90,0 (45/45) cm <b>4412</b> (Abb.) B 105,0 (60/45) cm <b>4608</b> (gespiegelt) B 105,0 (45/60) cm</p> <p>1 Tür mit Glasfüllung, 5 Glaseinlegeböden, 1 Tür, 5 Einlegeböden</p> <p><b>T 40,6 cm</b></p>		
 <p><b>51355</b> B 75,0 cm <b>51356</b> B 90,0 cm</p> <p>wie vor</p> <p><b>T 50,2 cm</b></p>			 <p><b>51367</b> (Abb.) B 90,0 (45/45) cm <b>51368</b> (gespiegelt) B 90,0 (45/45) cm <b>51363</b> (Abb.) B 105,0 (60/45) cm <b>51364</b> (gespiegelt) B 105,0 (45/60) cm</p> <p>wie vor</p> <p><b>T 50,2 cm</b></p> <p>Beleuchtung siehe Seiten 90. Spiegelrückwand siehe Seite 86.</p>		
<p><b>1 x 93534</b> Aufsatzelement inkl. Höhenkürzung in Kombination mit 1,25 R oder 1,5 R Elementen Beleuchtung siehe Seiten 90. Spiegelrückwand siehe Seite 86.</p>					

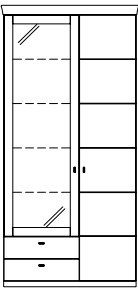
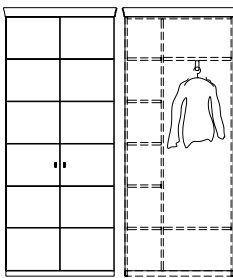
# KORSIKA

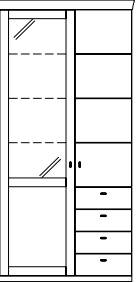
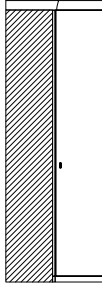
## Korpuselemente 6 R, Höhe 223,2 cm

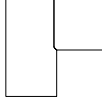
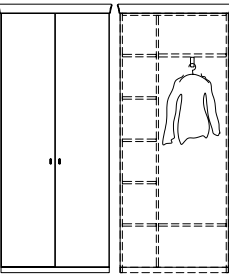
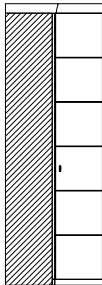
(Breite plus 2,0 cm Abdeckblattüberstand je Seite / BestNr. + W = Wangenelement, siehe Seite 4 / Abdeckblätter bis 270,0 cm durchgehend)

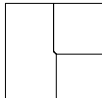
BestNr. / Maße Beschreibung	PG 1	PG 2	BestNr. / Maße Beschreibung	PG 1	PG 2
 <p><b>51371</b> (Abb.) B 90,0 (45/45) cm  <b>51372</b> (gespiegelt) B 90,0 (45/45) cm  <b>4310</b> (Abb.) B 105,0 (60/45) cm  <b>4311</b> (gespiegelt) B 105,0 (45/60) cm</p> <p>1 Tür mit Glasfüllung,            4 Glaseinlegeböden,            2 Schubkästen,            1 Tür, 5 Einlegeböden</p> <p><b>T 40,6 cm</b></p>			 <p><b>51802</b> B 90,0 cm</p> <p>2 Türen, 1 Mittelseite,            7 Böden,            1 Kleiderstange ausziehbar</p> <p><b>T 40,6 cm</b></p>		
 <p><b>51373</b> (Abb.) B 90,0 (45/45) cm  <b>51374</b> (gespiegelt) B 90,0 (45/45) cm  <b>51369</b> (Abb.) B 105,0 (60/45) cm  <b>51370</b> (gespiegelt) B 105,0 (45/60) cm</p> <p>wie vor</p> <p><b>T 50,2 cm</b></p>			 <p><b>1 x 90464</b> 2er Set Innenschubkasten B 60 cm</p>		
<p>Beleuchtung siehe Seiten 90.            Spiegeltür siehe Seite 86.</p>					
 <p><b>4553</b> (Abb.) B 105,0 (60/45) cm  <b>4554</b> (gespiegelt) B 105,0 (45/60) cm</p> <p>1 Tür mit Gla und Holzfüllung,            3 Glaseinlegeböden,            1 Einlegeboden, 1 Tür,            3 Einlegeböden, 4 Schubkästen</p> <p><b>T 40,6 cm</b></p>			 <p><b>52179</b> Schenkel 77,1 x 77,1 cm</p> <p>2 Türen,            5 Einlegeböden</p> <p><b>T 40,6 cm</b></p>		
 <p><b>51375</b> (Abb.) B 105,0 (60/45) cm  <b>51376</b> (gespiegelt) B 105,0 (45/60) cm</p> <p>wie vor</p> <p><b>T 50,2 cm</b></p>			 <p><b>52589</b> Schenkel 86,7 x 86,7 cm</p> <p>wie vor</p> <p><b>T 50,2 cm</b></p> <ul style="list-style-type: none"> <li>- Korpus bleibt 40,3 cm tief, Abdeckblatt steht nach hinten über.</li> <li>- Bei Einsatz als Abschluss element wird die Seite nach hinten überstehend geliefert.</li> </ul>		
<p>Beleuchtung siehe Seiten 90.            Spiegeltür siehe Seite 86.</p>			<p>- Weiterbau nur in gleicher Tiefe möglich.</p>		
 <p><b>52178</b> B 90,0 cm</p> <p>2 Türen, 1 Mittelseite,            7 Böden,            1 Kleiderstange ausziehbar</p> <p><b>T 40,6 cm</b></p>			 <p><b>51798</b> Schenkel 77,1 x 77,1 cm</p> <p>2 Türen,            5 Einlegeböden</p> <p><b>T 40,6 cm</b></p>		
 <p><b>1 x 90464</b> 2er Set Innenschubkasten B 60 cm</p>			 <p><b>52588</b> Schenkel 86,7 x 86,7 cm</p> <p>wie vor</p> <p><b>T 50,2 cm</b></p> <ul style="list-style-type: none"> <li>- Korpus bleibt 40,3 cm tief, Abdeckblatt steht nach hinten über.</li> <li>- Bei Einsatz als Abschluss element wird die Seite nach hinten überstehend geliefert.</li> </ul>		
			<p>- Weiterbau nur in gleicher Tiefe möglich.</p>		

## Korpuselemente 6 R, Höhe 223,2 cm

(Breite plus 2,0 cm Abdeckblattüberstand je Seite / BestNr. + W = Wangenelement, siehe Seite 4 / Abdeckblätter bis 270,0 cm durchgehend)

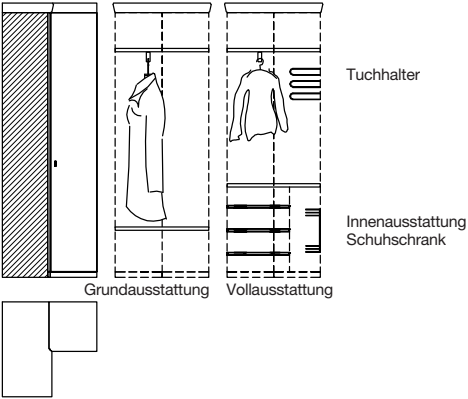
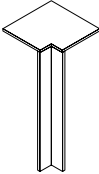
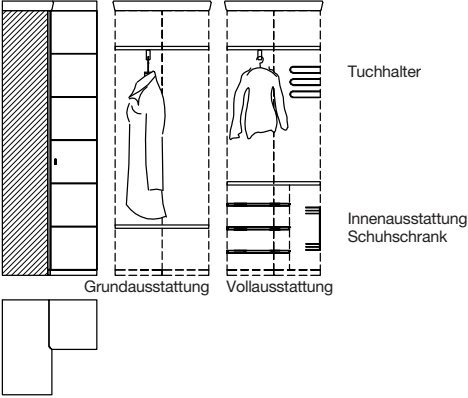



BestNr. / Maße Beschreibung	PG 1	PG 2	BestNr. / Maße Beschreibung	PG 1	PG 2
<p><b>52180</b> Schenkel 77,1 x 77,1 cm 2 Türen, 2 Böden, 1 Kleiderstange ausziehbar <b>T 40,6 cm</b></p>  <p>Mantellänge bei Grundausstattung ca. 123,0 cm bei Vollausstattung ca. 92,0 cm</p> <p><b>1 x 90849</b> Tuchhalter <b>1 x 90850</b> Innenausstattung Schuhschrank bestehend aus: 3 Schuhroste, 1 schwenkbaren Doppelkorb, 1 Schutzmatte</p> <p>- Weiterbau nur in gleicher Tiefe möglich.</p>			 <p><b>90220</b> Schenkel 42,1 x 42,1 cm 1 Eckabdeckblatt, 1 Eckleiste <b>T 40,6 cm</b></p> <p><b>90224</b> Schenkel 51,7 x 51,7 cm wie vor <b>T 50,2 cm</b></p> <p><b>93794</b> Eckleiste (ohne Eckabdeckblatt) Weiterbau nur mit einem Korpuselement 6 Raster</p> <ul style="list-style-type: none"> <li>- Weiterbau nur in gleicher Tiefe möglich.</li> <li>- Ecke nicht als Stauraum nutzbar.</li> <li>- einseitige Abdeckblathtiefenkürzung ohne</li> <li>- Eine Ausklindung von max. 32,1 / 41,7 cm ist möglich. (Brandschutztechnische Auflagen müssen beachtet werden.)</li> </ul>		
<p><b>51800</b> Schenkel 77,1 x 77,1 cm 2 Türen, 2 Böden, 1 Kleiderstange ausziehbar <b>T 40,6 cm</b></p>  <p>Mantellänge bei Grundausstattung ca. 123,0 cm bei Vollausstattung ca. 92,0 cm</p> <p><b>1 x 90849</b> Tuchhalter <b>1 x 90850</b> Innenausstattung Schuhschrank bestehend aus: 3 Schuhroste, 1 schwenkbaren Doppelkorb, 1 Schutzmatte</p> <p>- Weiterbau nur in gleicher Tiefe möglich.</p>					

**Kleiderschränke 6 R, H 223,2 cm**

(Breite plus 2,0 cm Abdeckblättüberstand je Seite)

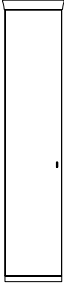
**Hängeelemente 1 R, Höhe 44,2 cm**

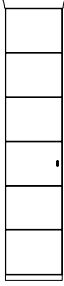
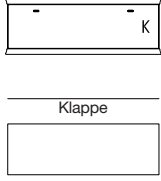
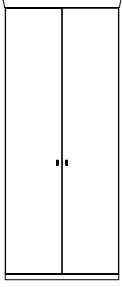

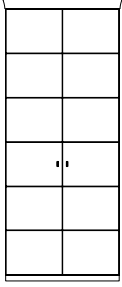
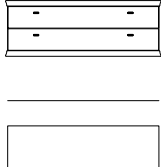







(Breite plus 2,0 cm Abdeckblättüberstand je Seite, Abdeckblätter bis 270,0 cm durchgehend, inkl. Wandbefestigung)

BestNr. / Maße Beschreibung	PG 1	PG 2	BestNr. / Maße Beschreibung	PG 1	PG 2
 <p><b>77682 L</b> B 45,0 cm  <b>77683 R</b> B 45,0 cm  <b>89143 L</b> B 52,5 cm  <b>89144 R</b> B 52,5 cm</p> <p>1 Tür,                  2 Einlegeböden,                  1 Kleiderstange                  (Belastbarkeit max. 25 kg)                  B 45,0, T 63,0 cm</p> <p>1 x <b>92867</b> Einlegeboden B 45 cm                  1 x <b>92868</b> Einlegeboden B 52,5 cm                  1 x <b>93163</b> Kleiderstange B 45 cm                  1 x <b>92873</b> Kleiderstange B 52,5 cm                  1 x <b>93538</b> reduktion Inne                  ausstattung B 45 cm                  1 x <b>93539</b> reduktion Inne                  ausstattung B 52,5 cm</p> <p>Abb. L</p>			 <p><b>88998</b> B 52,5 cm  <b>52761</b> B 60,0 cm  <b>52762</b> B 75,0 cm  <b>52763</b> B 90,0 cm</p> <p>1 Klappe  <b>T 40,3 cm</b></p> <p>Lichte Innenmaße hinter Klappe:                  B 46,8, H 31,3, T 33,1 (bei B 52,5) cm                  B 54,3, H 31,3, T 33,1 (bei B 60) cm                  B 69,3, H 31,3, T 33,1 (bei B 75) cm                  B 84,3, H 31,3, T 33,1 (bei B 90) cm</p> <p>Positionierung Oberkante über 2,5 Raster:                  Lichte Innenmaße hinter Klappe:                  B 46,8, H 31,5, T 33,1 (bei B 52,5) cm                  B 54,3, H 31,5, T 33,1 (bei B 60) cm                  B 69,3, H 31,5, T 33,1 (bei B 75) cm                  B 84,3, H 31,5, T 33,1 (bei B 90) cm</p>		
 <p><b>79710 L</b> B 45,0 cm  <b>79711 R</b> B 45,0 cm  <b>89145 L</b> B 52,5 cm  <b>89146 R</b> B 52,5 cm</p> <p>1 Tür,                  2 Einlegeböden,                  1 Kleiderstange                  (Belastbarkeit max. 25 kg)                  B 45,0, T 63,0 cm</p> <p>1 x <b>92867</b> Einlegeboden B 45 cm                  1 x <b>92868</b> Einlegeboden B 52,5 cm                  1 x <b>93163</b> Kleiderstange B 45 cm                  1 x <b>92873</b> Kleiderstange B 52,5 cm                  1 x <b>93538</b> reduktion Inne                  ausstattung B 45 cm                  1 x <b>93539</b> reduktion Inne                  ausstattung B 52,5 cm</p> <p>Abb. L</p>			 <p><b>52764</b> B 105,0 cm  <b>52765</b> B 120,0 cm  <b>52766</b> B 135,0 cm</p> <p>1 Klappe  <b>T 40,3 cm</b></p> <p>Lichte Innenmaße hinter Klappe:                  B 97,3, H 31,3, T 33,1 (bei B 105) cm                  B 112,3, H 31,3, T 33,1 (bei B 120) cm                  B 127,3, H 31,3, T 33,1 (bei B 135) cm</p> <p>Positionierung Oberkante über 2,5 Raster:                  ab Breite 105,0 cm mit zusätzlicher Mittelseite                  Lichte Innenmaße hinter Klappe:                  B 47,7/47,7, H 31,5, T 33,1 (bei B 105) cm                  B 55,2/55,2, H 31,5, T 33,1 (bei B 120) cm                  B 62,7/62,7, H 31,5, T 33,1 (bei B 135) cm</p> <p>1 x <b>90518</b> Kabeldurchlass</p>		
 <p><b>77722</b></p> <p>2 Türen,                  2 Einlegeböden,                  1 Kleiderstange                  (Belastbarkeit max. 25 kg)                  B 90,0, T 63,0 cm</p> <p>1 x <b>92869</b> Einlegeboden B 90 cm                  1 x <b>93164</b> Kleiderstange B 90 cm                  1 x <b>93540</b> reduktion Inne                  ausstattung B 90 cm</p>			 <p><b>51813</b> B 45,0 cm  <b>88999</b> B 52,5 cm  <b>51814</b> B 60,0 cm  <b>51815</b> B 75,0 cm  <b>51816</b> B 90,0 cm</p> <p>2 Schubkästen  <b>T 40,3 cm</b></p>		
 <p><b>79712</b></p> <p>2 Türen,                  2 Einlegeböden,                  1 Kleiderstange                  (Belastbarkeit max. 25 kg)                  B 90,0, T 63,0 cm</p> <p>1 x <b>92869</b> Einlegeboden B 90 cm                  1 x <b>93164</b> Kleiderstange B 90 cm                  1 x <b>93540</b> reduktion Inne                  ausstattung B 90 cm</p>			 <p><b>51817</b> B 105,0 cm  <b>51818</b> B 120,0 cm  <b>29982</b> B 135,0 cm</p> <p>2 Schubkästen  <b>T 40,3 cm</b></p>		

Die Schrankelemente dienen als Grun und Anbauelemente, die benötigten Mitte und Aussenseiten werden durch uns automatisch zugeführt (Mittelseite ist 3,7 cm stark).  
 Innenausführung bei lackierten Kleiderschränken in Korpusausführung.  
 Innenausführung bei furnierten Kleiderschränken in Lack Weiß.

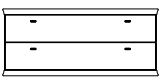

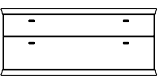
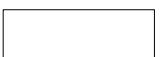







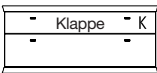



## Hängeelemente 1,25 R, Höhe 53,0 cm

(Breite plus 2,0 cm Abdeckblattüberstand je Seite, Abdeckblätter bis 270,0 cm durchgehend, inkl. Wandbefestigung)

	BestNr. / Maße Beschreibung	PG 1	PG 2		BestNr. / Maße Beschreibung	PG 1	PG 2
  Abb. L	<b>77535 L</b> B 45,0 cm <b>77536 R</b> B 45,0 cm <b>89000 L</b> B 52,5 cm <b>89001 R</b> B 52,5 cm <b>77537 L</b> B 60,0 cm <b>77538 R</b> B 60,0 cm 1 Tür <b>T 40,3 cm</b>			 	<b>83014</b> B 45,0 cm <b>89006</b> B 52,5 cm <b>77547</b> B 60,0 cm <b>77548</b> B 75,0 cm <b>77549</b> B 90,0 cm 2 Auszüge 0,625 R <b>T 40,3 cm</b>		
	<b>77541 L</b> B 45,0 cm <b>77542 R</b> B 45,0 cm <b>89002 L</b> B 52,5 cm <b>89003 R</b> B 52,5 cm <b>77543 L</b> B 60,0 cm <b>77544 R</b> B 60,0 cm wie vor <b>T 49,9 cm</b>				<b>83015</b> B 45,0 cm <b>89007</b> B 52,5 cm <b>77554</b> B 60,0 cm <b>77555</b> B 75,0 cm <b>77556</b> B 90,0 cm wie vor <b>T 49,9 cm</b>		
 	<b>83012</b> B 45,0 cm <b>89004</b> B 52,5 cm <b>77568</b> B 60,0 cm <b>77569</b> B 75,0 cm <b>77570</b> B 90,0 cm 1 Auszug 0,75 R, 1 Schubkasten <b>T 40,3 cm</b>			 	<b>77550</b> B 105,0 cm <b>77551</b> B 120,0 cm <b>77552</b> B 135,0 cm 2 Auszüge 0,625 R <b>T 40,3 cm</b>		
	<b>83013</b> B 45,0 cm <b>89005</b> B 52,5 cm <b>77575</b> B 60,0 cm <b>77576</b> B 75,0 cm <b>77577</b> B 90,0 cm wie vor <b>T 49,9 cm</b>				<b>77557</b> B 105,0 cm <b>77558</b> B 120,0 cm <b>77559</b> B 135,0 cm wie vor <b>T 49,9 cm</b>		
 	<b>77571</b> B 105,0 cm <b>77572</b> B 120,0 cm <b>77573</b> B 135,0 cm 1 Auszug 0,75 R, 1 Schubkasten <b>T 40,3 cm</b>			 	<b>89008</b> B 52,5 cm <b>77658</b> B 60,0 cm <b>77582</b> B 75,0 cm <b>77583</b> B 90,0 cm 1 Auszug 0,75 R, 1 Geräteschleife mit Klappe <b>T 49,9 cm</b>		
	<b>77578</b> B 105,0 cm <b>77579</b> B 120,0 cm <b>77580</b> B 135,0 cm wie vor <b>T 49,9 cm</b>				Abdeckblatt und Geräteschleifenrückwand inkl. Kabeldurchlass Lichte Innenmaße hinter Klappe: B 46,8, H 13,7, T 33,1/42,7 (bei B 52,5) cm B 54,3, H 13,7, T 33,1/42,7 (bei B 60) cm B 69,3, H 13,7, T 33,1/42,7 (bei B 75) cm B 84,3, H 13,7, T 33,1/42,7 (bei B 90) cm auch in <b>Tiefe 40,3 cm</b> = Bestellnummer mit <b>T</b> ergänzen. <b>1 x 92396</b> ohne vormontierten Kabeldurchlass CD/DVEinteilung siehe Seite 84.		

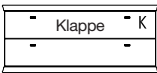
## Hängeelemente 1,25 R, Höhe 53,0 cm

(Breite plus 2,0 cm Abdeckblattüberstand je Seite, Abdeckblätter bis 270,0 cm durchgehend, inkl. Wandbefestigung)





BestNr. / Maße Beschreibung	PG 1	PG 2	BestNr. / Maße Beschreibung	PG 1	PG 2
 <p><b>77584</b> B 105,0 cm <b>77585</b> B 120,0 cm <b>77586</b> B 135,0 cm</p> <p>1 Auszug 0,75 R, 1 Gerätenische mit Klappe</p> <p><b>T 49,9 cm</b></p>  <p>Abdeckblatt und Gerätenischenrückwand inkl. Kabeldurchlass</p> <p>Lichte Innenmaße hinter Klappe: B 99,3, H 13,7, T 33,1/42,7 (bei B 105) cm B 114,3, H 13,7, T 33,1/42,7 (bei B 120) cm B 129,3, H 13,7, T 33,1/42,7 (bei B 135) cm</p> <p>auch in <b>Tiefe 40,3 cm</b> = Bestellnummer mit <b>T</b> ergänzen.</p> <p><b>1 x 92396</b> ohne vormontierten Kabeldurchlass CD/DVEinteilung siehe Seite 84.</p>			   <p>Abb. L</p> <p><b>77602 L</b> B 45,0 cm <b>77603 R</b> B 45,0 cm <b>89010 L</b> B 52,5 cm <b>89011 R</b> B 52,5 cm <b>77604 L</b> B 60,0 cm <b>77605 R</b> B 60,0 cm</p> <p>1 Tür inkl. Akustikblende</p> <p><b>T 49,9 cm</b></p> <p><b>77596 L</b> B 45,0 cm <b>77597 R</b> B 45,0 cm <b>89012 L</b> B 52,5 cm <b>89013 R</b> B 52,5 cm <b>77598 L</b> B 60,0 cm <b>77599 R</b> B 60,0 cm</p> <p>1 Tür inkl. Akustikblende und akustikwirksamer Innenaussta- tung für die Subwooferunte- bringung, Rückwand mit Ausschnitt</p> <p><b>T 49,9 cm</b></p> <p>Lichte Maße für die Subwooferunterbringung: B 39,0, H 37,4, T 33,1/42,7 (bei B 45) cm B 46,5, H 37,4, T 33,1/42,7 (bei B 52,5) cm B 54,0, H 37,4, T 33,1/42,7 (bei B 60) cm</p> <p>auch in <b>Tiefe 40,3 cm</b> = Bestellnummer mit <b>T</b> ergänzen.</p>		
 <p><b>89009</b> B 52,5 cm <b>77561</b> B 60,0 cm <b>77562</b> B 75,0 cm <b>77563</b> B 90,0 cm</p> <p>1 Auszug 0,625 R, 1 Gerätenische mit Klappe 0,625 R</p> <p><b>T 49,9 cm</b></p>  <p>Abdeckblatt und Gerätenischenrückwand inkl. Kabeldurchlass</p> <p>Lichte Innenmaße hinter Klappe: B 46,8, H 18,1, T 33,1/42,7 (bei B 52,5) cm B 54,3, H 18,1, T 33,1/42,7 (bei B 60) cm B 69,3, H 18,1, T 33,1/42,7 (bei B 75) cm B 84,3, H 18,1, T 33,1/42,7 (bei B 90) cm</p> <p>auch in <b>Tiefe 40,3 cm</b> = Bestellnummer mit <b>T</b> ergänzen.</p> <p><b>1 x 92396</b> ohne vormontierten Kabeldurchlass CD/DVEinteilung siehe Seite 84.</p>			   <p><b>77606</b> B 75,0 cm <b>77607</b> B 90,0 cm</p> <p>2 Türen inkl. Akustikblende</p> <p><b>T 49,9 cm</b></p> <p><b>77600</b> B 75,0 cm <b>77601</b> B 90,0 cm</p> <p>2 Türen inkl. Akustikblende und akustikwirksamer Innenaussta- tung für die Subwooferunte- bringung, Rückwand mit Ausschnitt</p> <p><b>T 49,9 cm</b></p> <p>Lichte Maße für die Subwooferunterbringung: B 66,7, H 37,4, T 33,1/42,7 (bei B 75) cm B 81,7, H 37,4, T 33,1/42,7 (bei B 90) cm</p> <p>auch in <b>Tiefe 40,3 cm</b> = Bestellnummer mit <b>T</b> ergänzen.</p>		
 <p><b>77564</b> B 105,0 cm <b>77565</b> B 120,0 cm <b>77566</b> B 135,0 cm</p> <p>1 Auszug 0,625 R, 1 Gerätenische mit Klappe 0,625 R</p> <p><b>T 49,9 cm</b></p>  <p>Abdeckblatt und Gerätenischenrückwand inkl. Kabeldurchlass</p> <p>Lichte Innenmaße hinter Klappe: B 96,3, H 18,1, T 33,1/42,7 (bei B 105) cm B 112,3, H 18,1, T 33,1/42,7 (bei B 120) cm B 127,3, H 18,1, T 33,1/42,7 (bei B 135) cm</p> <p>auch in <b>Tiefe 40,3 cm</b> = Bestellnummer mit <b>T</b> ergänzen.</p> <p><b>1 x 92396</b> ohne vormontierten Kabeldurchlass CD/DVEinteilung siehe Seite 84.</p>			   <p><b>77590</b> B 105,0 cm <b>77591</b> B 120,0 cm <b>77592</b> B 135,0 cm</p> <p>1 Auszug 0,75 R, 1 Soundbarfach mit Akustikblende inkl. Push to open und akustikwirksamer Innenausstattung</p> <p><b>T 49,9 cm</b></p> <p>Abdeckblatt inkl. Kabeldurchlass, Rückwand inkl. Ausschnitt</p> <p>Lichte Maße hinter Akustikblende: B 99,3, H 12,7, T 33,1/42,7 (bei B 105) cm B 114,3, H 12,7, T 33,1/42,7 (bei B 120) cm B 129,3, H 12,7, T 33,1/42,7 (bei B 135) cm</p> <p>auch in <b>Tiefe 40,3 cm</b> = Bestellnummer mit <b>T</b> ergänzen.</p> <p><b>1 x 92396</b> ohne vormontierten Kabeldurchlass CD/DVEinteilung siehe Seite 84.</p>		

**Hängeelemente 1,25 R, Höhe 53,0 cm**

(Breite plus 2,0 cm Abdeckblattüberstand je Seite, Abdeckblätter bis 270,0 cm durchgehend, inkl. Wandbefestigung)

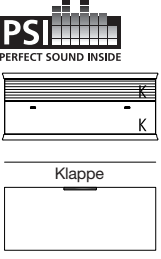
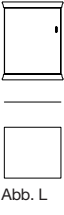
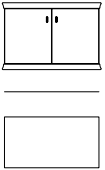
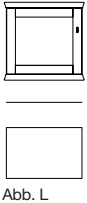
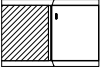
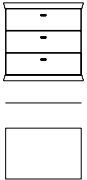
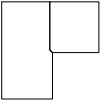

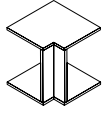
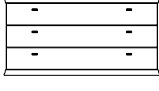
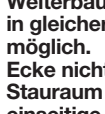





**Hängeelemente 1,5 R, Höhe 61,8 cm**

(Breite plus 2,0 cm Abdeckblattüberstand je Seite, Abdeckblätter bis 270,0 cm durchgehend, inkl. Wandbefestigung)

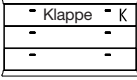
BestNr. / Maße Beschreibung	PG 1	PG 2	BestNr. / Maße Beschreibung	PG 1	PG 2
 <p><b>77593</b> B 105,0 cm <b>77594</b> B 120,0 cm <b>77595</b> B 135,0 cm</p> <p>1 Klappe 0,75 R, 1 Soundbarfach mit Akustikblende inkl. Push to open und akustikwirksamer Innenausstattung</p> <p><b>T 49,9 cm</b></p> <p>Abdeckblatt inkl. Kabeldurchlass, Rückwand inkl. Ausschnitt</p> <p>Lichte Maße hinter Akustikblende: B 99,3, H 12,7, T 33,1/42,7 (bei B 105) cm B 114,3, H 12,7, T 33,1/42,7 (bei B 120) cm B 129,3, H 12,7, T 33,1/42,7 (bei B 135) cm</p> <p>Lichte Maße hinter Klappe: B 97,3, H 23,6, T 33,1/42,7 (bei B 105) cm B 112,3, H 23,6, T 33,1/42,7 (bei B 120) cm B 127,3, H 23,6, T 33,1/42,7 (bei B 135) cm</p> <p>auch in <b>Tiefe 40,3 cm</b> = Bestellnummer mit <b>T</b> ergänzen.</p> <p><b>1 x 92396</b> ohne vormontierten Kabeldurchlass</p>			 <p><b>51821 L</b> B 37,5 cm <b>51822 R</b> B 37,5 cm <b>5876 L</b> B 45,0 cm <b>5877 R</b> B 45,0 cm <b>89014 L</b> B 52,5 cm <b>89015 R</b> B 52,5 cm <b>30672 L</b> B 60,0 cm <b>30673 R</b> B 60,0 cm</p> <p>1 Tür, 1 Einlegeboden</p> <p><b>T 40,3 cm</b></p> <p><b>52595 L</b> B 37,5 cm <b>52596 R</b> B 37,5 cm <b>51100 L</b> B 45,0 cm <b>5879 R</b> B 45,0 cm <b>89016 L</b> B 52,5 cm <b>89017 R</b> B 52,5 cm <b>30676 L</b> B 60,0 cm <b>30677 R</b> B 60,0 cm</p> <p>wie vor</p> <p><b>T 49,9 cm</b></p>		
 <p><b>77539</b> B 75,0 cm <b>77540</b> B 90,0 cm</p> <p>2 Türen</p> <p><b>T 40,3 cm</b></p> <p><b>77545</b> B 75,0 cm <b>77546</b> B 90,0 cm</p> <p>wie vor</p> <p><b>T 49,9 cm</b></p>			 <p><b>89147 L</b> B 52,5 cm <b>89148 R</b> B 52,5 cm <b>5880 L</b> B 60,0 cm <b>5881 R</b> B 60,0 cm</p> <p>1 Tür mit Holzfüllung, 1 Einlegeboden</p> <p><b>T 40,3 cm</b></p> <p><b>89149 L</b> B 52,5 cm <b>89150 R</b> B 52,5 cm <b>5882 L</b> B 60,0 cm <b>5883 R</b> B 60,0 cm</p> <p>wie vor</p> <p><b>T 49,9 cm</b></p>		
 <p><b>77588</b> Schenkel 77,1 x 77,1 cm</p> <p>2 Türen</p> <p><b>T 40,3 cm</b></p>			 <p><b>5886</b> B 45,0 cm <b>89018</b> B 52,5 cm <b>5887</b> B 60,0 cm <b>5888</b> B 75,0 cm <b>5889</b> B 90,0 cm</p> <p>3 Schubkästen</p> <p><b>T 40,3 cm</b></p>		
 <p><b>77589</b> Schenkel 86,7 x 86,7 cm</p> <p>wie vor</p> <p><b>T 49,9 cm</b></p> <p>- Weiterbau nur in gleicher Tiefe möglich</p> <p>- Korpus bleibt 40,3 cm tief, Abdeckblatt steht nach hinten über.</p> <p>- Bei Einsatz als Abschluss element wird die Seite nach hinten überstehend geliefert.</p>			 <p><b>5890</b> B 45,0 cm <b>89019</b> B 52,5 cm <b>5891</b> B 60,0 cm <b>5892</b> B 75,0 cm <b>5893</b> B 90,0 cm</p> <p>wie vor</p> <p><b>T 49,9 cm</b></p>		
 <p><b>93958</b> Schenkel 42,1 x 42,1 cm</p> <p>2 HängEckabdeckblätter, 1 Eckleiste</p> <p><b>T 40,3 cm</b></p>			 <p><b>28021</b> B 105,0 cm <b>5884</b> B 120,0 cm <b>28022</b> B 135,0 cm</p> <p>3 Schubkästen</p> <p><b>T 40,3 cm</b></p>		
 <p><b>93959</b> Schenkel 51,7 x 51,7 cm</p> <p>wie vor</p> <p><b>T 49,9 cm</b></p> <p>- Weiterbau nur in gleicher Tiefe möglich.</p> <p>- Ecke nicht als Stauraum nutzbar.</p> <p>- einseitige Abdec blatttiefenkürzung ohne</p> <p>- Eine Ausklinkung von max. 32,1 / 41,7 cm ist möglich. (Bran schutztechnische Auflagen müssen beachtet werden.)</p>			 <p><b>28023</b> B 105,0 cm <b>5885</b> B 120,0 cm <b>28024</b> B 135,0 cm</p> <p>wie vor</p> <p><b>T 49,9 cm</b></p>		

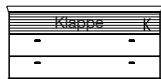

## Hängeelemente 1,5 R, Höhe 61,8 cm

(Breite plus 2,0 cm Abdeckblattüberstand je Seite, Abdeckblätter bis 270,0 cm durchgehend, inkl. Wandbefestigung)

BestNr. / Maße Beschreibung	PG 1	PG 2	BestNr. / Maße Beschreibung	PG 1	PG 2
 <p><b>89020</b> B 52,5 cm  <b>52767</b> B 60,0 cm  <b>52768</b> B 75,0 cm  <b>52769</b> B 90,0 cm</p> <p>2 Schubkästen,  1 Gerätenische mit Klappe  <b>T 49,9 cm</b></p> <p>Abdeckblatt und  Gerätenischenrückwand  inkl. Kabeldurchlass</p> <p>Lichte Innenmaße hinter Klappe:  B 46,8, H 13,7, T 33,1/42,7 (bei B 52,5) cm  B 54,3, H 13,7, T 33,1/42,7 (bei B 60) cm  B 69,3, H 13,7, T 33,1/42,7 (bei B 75) cm  B 84,3, H 13,7, T 33,1/42,7 (bei B 90) cm</p> <p>auch in <b>Tiefe 40,3 cm</b>  = Bestellnummer mit <b>T</b> ergänzen.</p> <p><b>1 x 92396</b> ohne vormontierten Kabeldurchlass</p>			  <p><b>28037</b> B 75,0 cm  <b>28038</b> B 90,0 cm</p> <p>2 Türen inkl. Akustikblende,  1 Einlegeboden  <b>T 49,9 cm</b></p> <hr/> <p><b>28039</b> B 75,0 cm  <b>28040</b> B 90,0 cm</p> <p>2 Türen inkl. Akustikblende und  akustikwirksamer Innenaussta-  tung für die Subwooferunte-  bringung,  Rückwand mit Ausschnitt  <b>T 49,9 cm</b></p> <p>Lichte Maße für die Subwooferunterbringung:  B 66,7, H 46,2, T 33,1/42,7 (bei B 75) cm  B 81,7, H 46,2, T 33,1/42,7 (bei B 90) cm</p> <p>auch in <b>Tiefe 40,3 cm</b>  = Bestellnummer mit <b>T</b> ergänzen.</p>		
 <p><b>33990</b> B 105,0 cm  <b>33991</b> B 120,0 cm  <b>33992</b> B 135,0 cm</p> <p>2 Schubkästen,  1 Gerätenische mit Klappe  <b>T 49,9 cm</b></p> <p>Abdeckblatt und  Gerätenischenrückwand  inkl. Kabeldurchlass</p> <p>Lichte Innenmaße hinter Klappe:  B 99,3, H 13,7, T 33,1/42,7 (bei B 105) cm  B 114,3, H 13,7, T 33,1/42,7 (bei B 120) cm  B 129,3, H 13,7, T 33,1/42,7 (bei B 135) cm</p> <p>auch in <b>Tiefe 40,3 cm</b>  = Bestellnummer mit <b>T</b> ergänzen.</p> <p><b>1 x 92396</b> ohne vormontierten Kabeldurchlass</p>			  <p><b>28041</b> B 105,0 cm  <b>28042</b> B 120,0 cm  <b>28043</b> B 135,0 cm</p> <p>2 Schubkästen,  1 Soundbarfach mit  Akustikblende inkl. Push to  open und akustikwirksamer  Innenausstattung  <b>T 49,9 cm</b></p>		
  <p><b>28029 L</b> B 45,0 cm  <b>28030 R</b> B 45,0 cm  <b>89041 L</b> B 52,5 cm  <b>89042 R</b> B 52,5 cm  <b>28031 L</b> B 60,0 cm  <b>28032 R</b> B 60,0 cm</p> <p>1 Tür inkl. Akustikblende,  1 Einlegeboden  <b>T 49,9 cm</b></p>			<p>Abdeckblatt inkl.  Kabeldurchlass,  Rückwand inkl.  Ausschnitt</p> <p>Lichte Maße hinter Akustikblende:  B 99,3, H 12,7, T 33,1/42,7 (bei B 105) cm  B 114,3, H 12,7, T 33,1/42,7 (bei B 120) cm  B 129,3, H 12,7, T 33,1/42,7 (bei B 135) cm</p> <p>auch in <b>Tiefe 40,3 cm</b>  = Bestellnummer mit <b>T</b> ergänzen.</p>		
 <p>Abb. L</p> <p><b>28033 L</b> B 45,0 cm  <b>28034 R</b> B 45,0 cm  <b>89043 L</b> B 52,5 cm  <b>89044 R</b> B 52,5 cm  <b>28035 L</b> B 60,0 cm  <b>28036 R</b> B 60,0 cm</p> <p>1 Tür inkl. Akustikblende und  akustikwirksamer Innenaussta-  tung für die Subwooferunte-  bringung,  Rückwand mit Ausschnitt  <b>T 49,9 cm</b></p> <p>Lichte Maße für die Subwooferunterbringung:  B 39,0, H 46,2, T 33,1/42,7 (bei B 45) cm  B 46,5, H 46,2, T 33,1/42,7 (bei B 52,5) cm  B 54,0, H 46,2, T 33,1/42,7 (bei B 60) cm</p> <p>auch in <b>Tiefe 40,3 cm</b>  = Bestellnummer mit <b>T</b> ergänzen.</p>			<p><b>1 x 92396</b> ohne vormontierten Kabeldurchlass</p>		



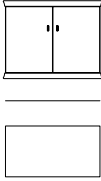

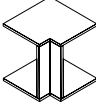





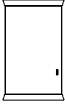

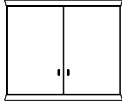
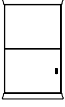

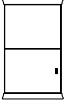
## Hängeelemente 1,5 R, Höhe 61,8 cm

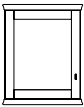
(Breite plus 2,0 cm Abdeckblattüberstand je Seite, Abdeckblätter bis 270,0 cm durchgehend, inkl. Wandbefestigung)

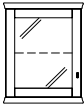
BestNr. / Maße Beschreibung	PG 1	PG 2	BestNr. / Maße Beschreibung	PG 1	PG 2
 <p><b>28044</b> B 105,0 cm <b>28045</b> B 120,0 cm <b>28046</b> B 135,0 cm</p> <p>1 Auszug 1 R inkl. Vollauszug und 1 Innenschubkasten, 1 Soundbarfach mit Akustikblende inkl. Push to open und akustikwirksamer Innenausstattung</p> <p><b>T 49,9 cm</b></p> <p>Standardmäßig ist ein magm farbene Innenschubkasten eingebaut.</p> <p>Abdeckblatt inkl. Kabeldurchlass, Rückwand inkl. Ausschnitt</p> <p>Lichte Maße hinter Akustikblende: B 99,3, H 12,7, T 33,1/42,7 (bei B 105) cm B 114,3, H 12,7, T 33,1/42,7 (bei B 120) cm B 129,3, H 12,7, T 33,1/42,7 (bei B 135) cm</p> <p>auch in <b>Tiefe 40,3 cm</b> = Bestellnummer mit <b>T</b> ergänzen.</p> <p><b>1 x 92396</b> ohne vormontierten Kabeldurchlass CD/DVEinteilung siehe Seite 84.</p>			 <p><b>51823</b> B 75,0 cm <b>51824</b> B 90,0 cm</p> <p>2 Türen, 1 Einlegeboden</p> <p><b>T 40,3 cm</b></p> <hr/> <p><b>52827</b> B 75,0 cm <b>52828</b> B 90,0 cm</p> <p>wie vor</p> <p><b>T 49,9 cm</b></p>		
 <p><b>28047</b> B 105,0 cm <b>28048</b> B 120,0 cm <b>28049</b> B 135,0 cm</p> <p>1 Klappe 1 R, 1 Soundbarfach mit Akustikblende inkl Push to open und akustikwirksamer Innenausstattung</p> <p><b>T 49,9 cm</b></p> <p>Abdeckblatt inkl. Kabeldurchlass, Rückwand inkl. Ausschnitt</p> <p>Lichte Maße hinter Akustikblende: B 99,3, H 12,7, T 42,7 (bei B 105) cm B 114,3, H 12,7, T 42,7 (bei B 120) cm B 129,3, H 12,7, T 42,7 (bei B 135) cm</p> <p>Lichte Maße hinter Klappe: B 97,3, H 32,4, T 42,7 (bei B 105) cm B 112,3, H 32,4, T 42,7 (bei B 120) cm B 127,3, H 32,4, T 42,7 (bei B 135) cm</p> <p><b>1 x 92396</b> ohne vormontierten Kabeldurchlass</p>			 <p><b>93958</b> Schenkel 42,1 x 42,1 cm 2 HängEckabdeckblätter, 1 Eckleiste</p> <p><b>T 40,3 cm</b></p> <hr/> <p><b>93959</b> Schenkel 51,7 x 51,7 cm wie vor</p> <p><b>T 49,9 cm</b></p> <p>- <b>Weiterbau nur in gleicher Tiefe möglich.</b> - <b>Ecke nicht als Stauraum nutzbar.</b> - <b>einseitige Abdec blatttiefenkürzung ohne</b> - <b>Eine Ausklinkung von max. 32,1 / 41,7 cm ist möglich. (Bran schutztechnische Auflagen müssen beachtet werden.)</b></p>		

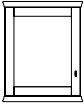
## Hängeelemente 2 R, Höhe 79,4 cm

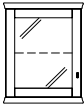









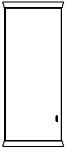

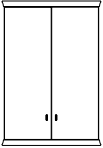
(Breite plus 2,0 cm Abdeckblattüberstand je Seite, Abdeckblätter bis 270,0 cm durchgehend, inkl. Wandbefestigung)

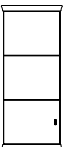
BestNr. / Maße Beschreibung		PG 1	PG 2	BestNr. / Maße Beschreibung		PG 1	PG 2
   Abb. L	<b>52597 L</b> B 37,5 cm <b>52598 R</b> B 37,5 cm <b>52599 L</b> B 45,0 cm <b>52600 R</b> B 45,0 cm <b>89021 L</b> B 52,5 cm <b>89022 R</b> B 52,5 cm <b>30702 L</b> B 60,0 cm <b>30703 R</b> B 60,0 cm  1 Tür, 1 Einlegeboden <b>T 36,2 cm</b>			  	<b>52611</b> B 75,0 cm <b>52612</b> B 90,0 cm  2 Türen, 1 Einlegeboden <b>T 36,2 cm</b>		
   Abb. L	<b>52601 L</b> B 37,5 cm <b>52602 R</b> B 37,5 cm <b>52603 L</b> B 45,0 cm <b>52604 R</b> B 45,0 cm <b>89023 L</b> B 52,5 cm <b>89024 R</b> B 52,5 cm <b>27039 L</b> B 60,0 cm <b>27040 R</b> B 60,0 cm  1 Tür, 1 Einlegeboden <b>T 36,2 cm</b>			  	<b>52613</b> B 75,0 cm <b>52614</b> B 90,0 cm  2 Türen, 1 Einlegeboden <b>T 36,2 cm</b>		
   Abb. L	<b>89151 L</b> B 52,5 cm <b>89152 R</b> B 52,5 cm <b>52605 L</b> B 60,0 cm <b>52606 R</b> B 60,0 cm  1 Tür mit Holzfüllung, 1 Einlegeboden <b>T 36,2 cm</b>						
   Abb. L	<b>52591 L</b> B 45,0 cm <b>52592 R</b> B 45,0 cm <b>89025 L</b> B 52,5 cm <b>89026 R</b> B 52,5 cm <b>52593 L</b> B 60,0 cm <b>52594 R</b> B 60,0 cm  1 Tür mit Glasfüllung, 1 Glaseinlegeboden <b>T 36,2 cm</b>						

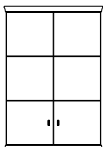
Beleuchtung siehe Seiten 90.  
Spiegelnrückwand siehe Seite 86.

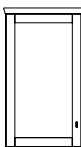
## Hängeelemente 3 R, Höhe 114,6 cm

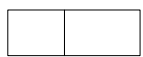
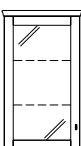
(Breite plus 2,0 cm Abdeckblatüberstand je Seite, Abdeckblätter bis 270,0 cm durchgehend, inkl. Wandbefestigung)

	BestNr. / Maße Beschreibung	PG 1	PG 2		BestNr. / Maße Beschreibung	PG 1	PG 2
  Abb. L	<b>52615 L</b> B 37,5 cm <b>52616 R</b> B 37,5 cm <b>52617 L</b> B 45,0 cm <b>52618 R</b> B 45,0 cm <b>89027 L</b> B 52,5 cm <b>89028 R</b> B 52,5 cm <b>30712 L</b> B 60,0 cm <b>30713 R</b> B 60,0 cm  1 Tür, 2 Einlegeböden <b>T 36,2 cm</b>			 	<b>52621</b> B 75,0 cm <b>52622</b> B 90,0 cm  2 Türen, 2 Einlegeböden <b>T 36,2 cm</b>		
  Abb. L	<b>52619 L</b> B 37,5 cm <b>52620 R</b> B 37,5 cm <b>51032 L</b> B 45,0 cm <b>51033 R</b> B 45,0 cm <b>89029 L</b> B 52,5 cm <b>89030 R</b> B 52,5 cm <b>27041 L</b> B 60,0 cm <b>27042 R</b> B 60,0 cm  1 Tür, 2 Einlegeböden <b>T 36,2 cm</b>			 	<b>52623</b> B 75,0 cm <b>52624</b> B 90,0 cm  2 Türen, 2 Einlegeböden <b>T 36,2 cm</b>		
  Abb. L	<b>89153 L</b> B 52,5 cm <b>89154 R</b> B 52,5 cm <b>51034 L</b> B 60,0 cm <b>51035 R</b> B 60,0 cm  1 Tür mit Holzfüllung, 2 Einlegeböden <b>T 36,2 cm</b>			   Beleuchtung siehe Seiten 90. Spiegelrückwand siehe Seite 86.	<b>4463</b> (Abb.) B 105,0 cm <b>4464</b> (gespiegelt) B 105,0 cm  1 Tür, 2 Einlegeböden, 1 Tür mit Glasfüllung, 2 Glaseinlegeböden <b>T 36,2 cm</b>		
  Abb. L	<b>51036 L</b> B 45,0 cm <b>51037 R</b> B 45,0 cm <b>89031 L</b> B 52,5 cm <b>89032 R</b> B 52,5 cm <b>4566 L</b> B 60,0 cm <b>4567 R</b> B 60,0 cm  1 Tür mit Glasfüllung, 2 Glaseinlegeböden <b>T 36,2 cm</b>						



# KORSIKA

## Hängeelemente 4 R, Höhe 149,8 cm

(Breite plus 2,0 cm Abdeckblattüberstand je Seite, Abdeckblätter bis 270,0 cm durchgehend, inkl. Wandbefestigung)

## Wandborde

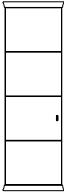
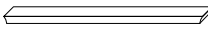
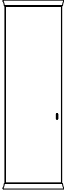
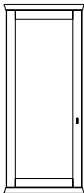
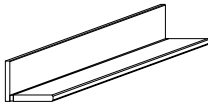
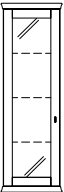
(inkl. Wandbefestigung)



BestNr. / Maße Beschreibung	PG 1	PG 2	BestNr. / Maße Beschreibung	PG 1	PG 2
 <p><b>51038 L</b> B 45,0 cm  <b>51039 R</b> B 45,0 cm  <b>89033 L</b> B 52,5 cm  <b>89034 R</b> B 52,5 cm  <b>27043 L</b> B 60,0 cm  <b>27044 R</b> B 60,0 cm</p> <p>1 Tür, 3 Einlegeböden  <b>T 36,2 cm</b></p> <p>Abb. L</p>			 <p><b>51088</b> B 109,0 cm  <b>4481</b> B 124,0 cm  <b>80245</b> B 139,0 cm  <b>4482</b> B 154,0 cm  <b>4447</b> B 184,0 cm  <b>4448</b> B 214,0 cm  <b>90852</b> B 229,0 cm  <b>4449</b> B 244,0 cm  <b>4483</b> B min. 75,0 cm, max. 240,0 cm inkl. Profilüberstand</p> <p>( pro angefangene 10,0 cm)            St. 5,0, T 25,0 cm</p> <p>Wandborde im Korpu oder Wangenanschluss werden in rechter oder linker Ausführung geliefert.</p> <p>Wandborde, die direkt an einen Korpus oder eine Wange anschießen, erhalten an der Anschlussseite <b>kein</b> Profil. Bitte bei der Bestellung <b>unbedingt</b> angeben oder Zeichnung beifügen.</p> <p>LEStrahler siehe Seite 89.</p>		
 <p><b>30730 L</b> B 45,0 cm  <b>30731 R</b> B 45,0 cm  <b>89035 L</b> B 52,5 cm  <b>89036 R</b> B 52,5 cm  <b>30732 L</b> B 60,0 cm  <b>30733 R</b> B 60,0 cm</p> <p>1 Tür, 3 Einlegeböden  <b>T 36,2 cm</b></p> <p>Abb. L</p>			<h3>Wandborde mit Paneelrückwand, Höhe 17,0 cm</h3>		
 <p><b>89155 L</b> B 52,5 cm  <b>89156 R</b> B 52,5 cm  <b>51040 L</b> B 60,0 cm  <b>51041 R</b> B 60,0 cm</p> <p>1 Tür mit Holzfüllung, 2 Einlegeböden  <b>T 36,2 cm</b></p> <p>Abb. L</p>			 <p><b>Achtung</b> Einbau von Strahlern nicht möglich. Bitte nur nebenstehende Beleuchtung verwe den. Sondermaße nicht möglich.</p> <p><b>8916</b> B 60,0 cm  <b>8917</b> B 75,0 cm  <b>8918</b> B 90,0 cm  <b>8919</b> B 105,0 cm  <b>8920</b> B 120,0 cm  <b>8921</b> B 135,0 cm  <b>8922</b> B 150,0 cm  <b>8923</b> B 165,0 cm  <b>8924</b> B 180,0 cm  <b>8925</b> B 195,0 cm  <b>8926</b> B 210,0 cm  <b>8927</b> B 225,0 cm  <b>8928</b> B 240,0 cm</p> <p>H 17,0 cm, Gesamttiefe 19,7 cm, Bodentiefe 16,8 cm</p>		
			<h3>LEBeleuchtung für Paneelwandborde</h3>		
 <p><b>51042 L</b> B 45,0 cm  <b>51043 R</b> B 45,0 cm  <b>89037 L</b> B 52,5 cm  <b>89038 R</b> B 52,5 cm  <b>51044 L</b> B 60,0 cm  <b>51045 R</b> B 60,0 cm</p> <p>1 Tür mit Glasfüllung, 3 Glaseinlegeböden  <b>T 36,2 cm</b></p> <p>Abb. L</p>			 <p><b>Achtung</b> sichtbare Kabelführung bei Wandborden, die nicht an ein Korpuselement anschießen</p> <p>Die Leuchte wird mit einem Leuchtmittel der <b>Energieklasse F</b> geliefert.</p> <p>Weitere Informationen zum Leuchtmittel siehe Zusatzliste „Zubehör im Detail“.</p> <p><b>8929</b> B 60,0 cm, ~3 Watt  <b>8930</b> B 75,0 cm, ~4 Watt  <b>8931</b> B 90,0 cm, ~6 Watt  <b>8932</b> B 105,0 cm, ~5 Watt  <b>8933</b> B 120,0 cm, ~6 Watt  <b>8934</b> B 135,0 cm, ~7 Watt  <b>8935</b> B 150,0 cm, ~8 Watt  <b>8936</b> B 165,0 cm, ~9 Watt  <b>8937</b> B 180,0 cm, ~11 Watt  <b>8938</b> B 195,0 cm, ~10 Watt  <b>8939</b> B 210,0 cm, ~11 Watt  <b>8940</b> B 225,0 cm, ~12 Watt  <b>8941</b> B 240,0 cm, ~13 Watt</p> <p>Die Tiefe des Wandbordes erhöht sich durch den Einbau der LEBeleuchtung um 1,5 cm.</p>		

Beleuchtung siehe Seiten 90.  
Spiegelrückwand siehe Seite 86.





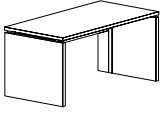
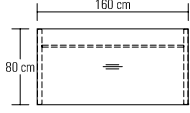
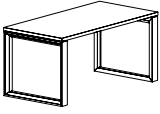
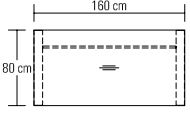
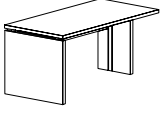
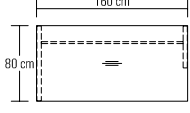
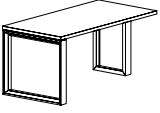
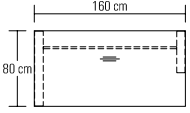
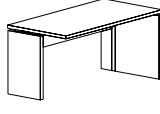

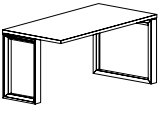
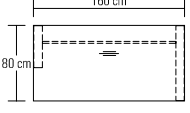
**Arbeitsplatz**

**Schreibtische mit Holzwanne**

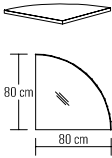
**Schreibtische mit Rahmengerüst**

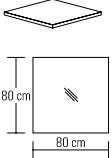
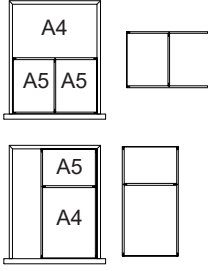
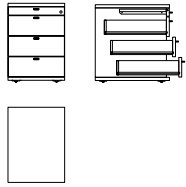
	BestNr. / Maße Beschreibung	PG 1	PG 2		BestNr. / Maße Beschreibung	PG 1	PG 2
 	<p><b>91518</b> 120,0 x 80,0 cm  <b>91520</b> 160,0 x 80,0 cm  <b>91521</b> 180,0 x 80,0 cm  <b>91522</b> 200,0 x 80,0 cm</p> <p>Einzelschreibtisch mit Rückwand und Kabelbodenführung L/R H 75,0 cm</p> <p><b>1 x 91322</b> LinoleuEinlage  <b>1 x 91326</b> Materialauszug  <b>1 x 91330</b> Kabeldurchlass Metall  Kabelwanne siehe rechts</p>			 	<p><b>91426</b> 120,0 x 80,0 cm  <b>91428</b> 160,0 x 80,0 cm *  <b>91429</b> 180,0 x 80,0 cm *  <b>91430</b> 200,0 x 80,0 cm *</p> <p>Einzelschreibtisch mit Traverse und zwei langen Seitenteilen H 75,0 cm</p> <p><b>1 x 91322</b> LinoleuEinlage  <b>1 x 91326</b> Materialauszug  <b>1 x 91330</b> Kabeldurchlass Metall  Kabelwanne siehe rechts</p>		
  <p>links anstellbar</p>	<p><b>91554</b> 120,0 x 80,0 cm  <b>91556</b> 160,0 x 80,0 cm  <b>91557</b> 180,0 x 80,0 cm  <b>91558</b> 200,0 x 80,0 cm</p> <p>Verkettungstisch mit Rückwand und Kabelbodenführung L/R Eine lange Wange links und eine kurze Wange rechts H 75,0 cm</p> <p><b>1 x 91322</b> LinoleuEinlage  <b>1 x 91326</b> Materialauszug  <b>1 x 91330</b> Kabeldurchlass Metall  Kabelwanne siehe rechts</p>			  <p>links anstellbar</p>	<p><b>91482</b> 120,0 x 80,0 cm  <b>91484</b> 160,0 x 80,0 cm  <b>91485</b> 180,0 x 80,0 cm  <b>91486</b> 200,0 x 80,0 cm</p> <p>Verkettungstisch mit Traverse Ein langes Seitenteil links und ein kurzes Seitenteil rechts H 75,0 cm</p> <p><b>1 x 91322</b> LinoleuEinlage  <b>1 x 91326</b> Materialauszug  <b>1 x 91330</b> Kabeldurchlass Metall  Kabelwanne siehe rechts</p>		
  <p>rechts anstellbar</p>	<p><b>91561</b> 120,0 x 80,0 cm  <b>91563</b> 160,0 x 80,0 cm  <b>91564</b> 180,0 x 80,0 cm  <b>91565</b> 200,0 x 80,0 cm</p> <p>Verkettungstisch mit Rückwand und Kabelbodenführung L/R Eine kurze Wange links und eine lange Wange rechts</p> <p><b>1 x 91322</b> LinoleuEinlage  <b>1 x 91326</b> Materialauszug  <b>1 x 91330</b> Kabeldurchlass Metall  Kabelwanne siehe rechts</p>			  <p>rechts anstellbar</p>	<p><b>91464</b> 120,0 x 80,0 cm  <b>91466</b> 160,0 x 80,0 cm  <b>91467</b> 180,0 x 80,0 cm  <b>91468</b> 200,0 x 80,0 cm</p> <p>Verkettungstisch mit Traverse Ein kurzes Seitenteil links und ein langes Seitenteil rechts H 75,0 cm</p> <p><b>1 x 91322</b> LinoleuEinlage  <b>1 x 91326</b> Materialauszug  <b>1 x 91330</b> Kabeldurchlass Metall  Kabelwanne siehe rechts</p>		

## Arbeitsplatz

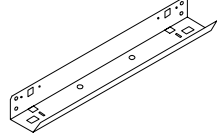
	BestNr. / Maße Beschreibung	PG 1	PG 2		BestNr. / Maße Beschreibung	PG 1	PG 2
	<p>Verkettungsplatte 90° zur Montage zwischen 2 Verkettungstischen</p> <p><b>91568</b> Schenkelmaß: 80,0 x 80,0 cm</p> <p>links und rechts verwendbar</p> <p><b>1 x 91330</b> Kabeldurchlass Metall</p>				<p><b>91330</b> Kabeldurchlass Metall Ø 6,0 cm</p> <p>Chrom glänzend (Standard) Edelstahlfarbig (auf Wunsch)</p>		
	<p>Verkettungsplatte 90° zur Montage zwischen 2 Verkettungstischen</p> <p><b>92672</b> Schenkelmaß: 80,0 x 80,0 cm</p> <p>links und rechts verwendbar</p> <p><b>1 x 91330</b> Kabeldurchlass Metall</p>				<p>Schubkasteneinteilung für Rollcontainer inkl. Antirutschmatte</p> <p>Ausführung Magma</p> <p><b>92054</b> Einteilung quer <b>92055</b> Einteilung längs</p> <p>Querstege der Schubkasteneinteilung nicht versetzbar.</p>		
	<p><b>91512</b> Rollcontainer</p> <p>Rollcontainer 1 Materialauszug, 3 Schubkästen, Zentralverriegelung, Einze auszugssperre, inkl. Vollauszug</p> <p>B 45,0, H 62,5, T 59,4 cm</p> <p><b>1 x 92056</b> Formulareinsatz <b>1 x 92054</b> Einteilung quer <b>1 x 92055</b> Einteilung längs</p>				<p><b>92056</b> Formulareinsatz 7 x DIN A4 quer, Ausführung schwarz</p>		
	<p>Linoleum Einlage</p> <p><b>91322</b> B: 70,0 cm, T: 50,0 cm</p> <p>LinoleuEinlagen werden standardmäßig mittig in den Tischplatten positioniert.</p>				<p><b>91326</b> Materialauszug mit Frontblende Montage unter Schreibtischplatte</p> <p>B 44,5, H 6,5, T 63,5 cm</p>		
 <p>Eine Kombination von Kabelwanne und Rollcontainer ist erst ab einer Tischbreite von 160,0 cm möglich!</p>	<p>Kabelwanne abklappbar, zur Montage unter der Schreibtischplatte inkl. KabeZugentlastung Ausführung schwarz</p> <p><b>91514</b> B: 62,0 cm</p> <p><b>Passend zu Schreibtischen in den Breiten 120,0/160,0 cm</b></p> <p><b>91515</b> B: 102,0 cm</p> <p><b>Passend zu Schreibtischen in den Breiten 180,0/200,0 cm</b></p>						

## Couchtische mit Füßen, Höhe 45,0 cm

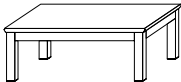
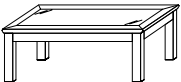
BestNr. / Maße Beschreibung	PG 1	PG 2	BestNr. / Maße Beschreibung	PG 1	PG 2
 <p><b>8221</b> 75,0 x 75,0 cm <b>8220</b> 120,0 x 75,0 cm <b>8267</b> 95,0 x 95,0 cm <b>mit Holzplatte</b></p> <p><b>8273</b> Ablage für 75,0 x 75,0 cm <b>8271</b> Ablage für 120,0 x 75,0 cm <b>8265</b> Ablage für 95,0 x 95,0 cm <b>92363</b> Schubkasten (nicht möglich bei 75,0 x 75,0 cm) <b>90289</b> 2 Füsse mit Rollen Lichte Höhe über der Ablage 11,7 cm. Untergestell und Tischplatte können in unterschiedlichen Ausführungen gefertigt werden. Bei Bestellung bitte angeben (ohne )</p>			 <p><b>8223</b> 75,0 x 75,0 cm <b>8222</b> 120,0 x 75,0 cm <b>8268</b> 95,0 x 95,0 cm <b>mit Klarglasplatte</b></p> <p><b>8225</b> 75,0 x 75,0 cm <b>8224</b> 120,0 x 75,0 cm <b>8269</b> 95,0 x 95,0 cm <b>mit satinierter Glasplatte</b></p> <p><b>8273</b> Ablage für 75,0 x 75,0 cm <b>8271</b> Ablage für 120,0 x 75,0 cm <b>8265</b> Ablage für 95,0 x 95,0 cm <b>90289</b> 2 Füsse mit Rollen Lichte Höhe über der Ablage 11,7 cm. Untergestell und Tischplatte können in unterschiedlichen Ausführungen gefertigt werden. Bei Bestellung bitte angeben (ohne )</p>		

### Sonderanfertigung für Couchtische (Vierfußtisch)

Höhenänderung: bis max. 55,0 cm

Länge und Breitenkürzung auf Anfrage (bei Couchtischen mit Glasplatte nicht möglich).

**96102** + 30% + 30%

## Couchtische mit Wange, Höhe 45,0 cm

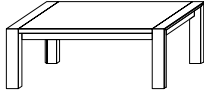
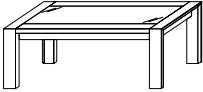
 <p><b>90368</b> 73,0 x 73,0 cm <b>90369</b> 98,0 x 63,0 cm <b>90370</b> 118,0 x 73,0 cm <b>90371</b> 93,0 x 93,0 cm <b>mit Holzplatte</b></p> <p><b>90380</b> Ablage für 73,0 x 73,0 cm <b>90381</b> Ablage für 98,0 x 63,0 cm <b>90382</b> Ablage für 118,0 x 73,0 cm <b>90383</b> Ablage für 93,0 x 93,0 cm <b>92364</b> Schubkasten (nicht möglich bei 73,0 x 73,0 cm) <b>90289</b> 2 Füsse mit Rollen Lichte Höhe über der Ablage 13,4 cm.</p>			 <p><b>90372</b> 73,0 x 73,0 cm <b>90373</b> 98,0 x 63,0 cm <b>90374</b> 118,0 x 73,0 cm <b>90375</b> 93,0 x 93,0 cm <b>mit Klarglasplatte</b></p> <p><b>90376</b> 73,0 x 73,0 cm <b>90377</b> 98,0 x 63,0 cm <b>90378</b> 118,0 x 73,0 cm <b>90379</b> 93,0 x 93,0 cm <b>mit satinierter Glasplatte</b></p> <p><b>90380</b> Ablage für 73,0 x 73,0 cm <b>90381</b> Ablage für 98,0 x 63,0 cm <b>90382</b> Ablage für 118,0 x 73,0 cm <b>90383</b> Ablage für 93,0 x 93,0 cm <b>90289</b> 2 Füsse mit Rollen Lichte Höhe über der Ablage 13,4 cm.</p>		
---	--	--	--	--	--

### Sonderanfertigung für Couchtische (Wange)

Höhenänderung: bis max. 55,0 cm

Länge und Breitenkürzung auf Anfrage (bei Couchtischen mit Glasplatte nicht möglich).

**96102** + 30% + 30%

## Esstische mit Wange, Höhe 75,0 cm

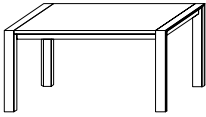
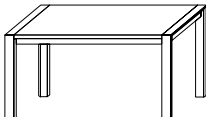
	BestNr. / Maße Beschreibung	PG 1	PG 2		BestNr. / Maße Beschreibung	PG 1	PG 2
	<p><b>90384</b> 148,0 x 95,0 cm <b>90385</b> 158,0 x 95,0 cm</p> <p>festе Platte Höhe unter Zarge 64,2 cm</p> <p><b>90391</b> Auszugsfunktion, inkl. 1 Klappeinlage B 50,0 cm (max. 1 Klappeinlage möglich)</p>				<p><b>90386</b> 168,0 x 95,0 cm <b>90387</b> 178,0 x 95,0 cm <b>90388</b> 188,0 x 95,0 cm <b>90389</b> 198,0 x 95,0 cm <b>90390</b> 208,0 x 95,0 cm</p> <p>festе Platte Höhe unter Zarge 64,2 cm</p> <p><b>90391</b> Auszugsfunktion, inkl. 1 Klappeinlage B 50,0 cm <b>90392</b> weitere Klappeinlage B 50,0 cm (max. 2 Klappeinlagen möglich)</p>		

### Sonderanfertigung für Esstische (Wange)

Längenkürzung: bis min. 95,0 cm in Verbindung mit Auszugsfunktion nicht möglich  
Breitenkürzung: bis min. 75,0 cm in Verbindung mit Auszugsfunktion nicht möglich

**96102** + 30% + 30%  
**96102** + 30% + 30%

## SäuleEsstische, Höhe 78,0 cm

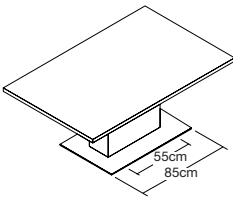
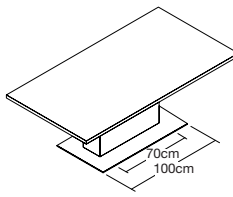
	<p><b>90970</b> 140,0 x 95,0 cm <b>90971</b> 150,0 x 95,0 cm <b>90972</b> 160,0 x 95,0 cm</p> <p>Säulentisch mit fester Platte Höhe unter Zarge 67,2 cm</p> <p>Säule und Tischplatte können in unterschiedlichen Ausführungen gefertigt werden. Bei Bestellung bitte angeben (ohne).</p> <p>Bodenplatte Chrom glänzend (Standard) <b>oder</b> Bodenplatte edelstahlfarbig (ohne) <b>oder</b> Bodenplatte anthrazit <sup>NEU</sup> (ohne)</p> <p><b>Synchronauszug</b> <b>90983</b> Auszugsfunktion inkl. 1 Klappeinlage B 50,0 cm <b>90982</b> weitere Klappeinlage B 50,0 cm (max. 2 Klappeinlagen möglich)</p> <p><b>Kopfauszug</b> <b>90993</b> Auszugsfunktion inkl. 1 Klappeinlage B 50,0 cm</p> <p>An einer oder beiden Stirseiten einsetzbar, ggf. 1x oder 2x 90993 bestellen (außer Tisch 140,0 cm, hier nur einseitig möglich)</p>				<p><b>90973</b> 170,0 x 95,0 cm <b>90974</b> 180,0 x 95,0 cm <b>90975</b> 190,0 x 95,0 cm</p> <p>Säulentisch mit fester Platte Höhe unter Zarge 67,2 cm</p> <p>Säule und Tischplatte können in unterschiedlichen Ausführungen gefertigt werden. Bei Bestellung bitte angeben (ohne).</p> <p>Bodenplatte Chrom glänzend (Standard) <b>oder</b> Bodenplatte edelstahlfarbig (ohne) <b>oder</b> Bodenplatte anthrazit <sup>NEU</sup> (ohne)</p> <p><b>Synchronauszug</b> <b>90984</b> Auszugsfunktion inkl. 1 Klappeinlage B 50,0 cm <b>90982</b> weitere Klappeinlage B 50,0 cm (max. 2 Klappeinlagen möglich)</p> <p><b>Kopfauszug</b> <b>90994</b> Auszugsfunktion inkl. 1 Klappeinlage B 50,0 cm</p> <p>An einer oder beiden Stirseiten einsetzbar, ggf. 1x oder 2x 90994 bestellen.</p>		
---	---	--	--	--	---	--	--

### Sonderanfertigung für Esstische (Säulentisch)

Längenkürzung: bis min. 120,0 cm in Verbindung mit Auszugsfunktion nicht möglich  
Breitenkürzung: bis min. 85,0 cm in Verbindung mit Auszugsfunktion nicht möglich

**96102** + 30% + 30%  
**96102** + 30% + 30%

# KORSIKA

## Hängespiegel eckig (mit Abschlussleisten)

2 R, Höhe 79,4 cm

(Breite plus 2,0 cm Abdeckleistenüberstand je Seite, inkl. Wandbefestigung)

BestNr. / Maße Beschreibung	PG 1	PG 2
		
<b>89039</b> B 52,5 cm		
<b>52089</b> B 60,0 cm		
<b>52090</b> B 75,0 cm		
<b>52091</b> B 90,0 cm		
<b>52092</b> B 105,0 cm		
<b>52093</b> B 120,0 cm		
<b>52094</b> B 135,0 cm		
<b>52095</b> B 150,0 cm		
<b>52096</b> B 165,0 cm		
<b>52097</b> B 180,0 cm		
<b>52098</b> B 195,0 cm		
<b>52099</b> B 210,0 cm		
<b>52100</b> B 225,0 cm		
<b>52101</b> B 240,0 cm		
<b>T 5,7 cm</b>		

## Hängespiegel eckig (randlos)

2,5 R, Höhe 88,0 cm

BestNr. / Maße Beschreibung	PG 1	PG 2
		
<b>85445</b> B 52,5 cm		
<b>85371</b> B 60,0 cm		
<b>85372</b> B 75,0 cm		
<b>85373</b> B 90,0 cm		
<b>85374</b> B 105,0 cm		
<b>85375</b> B 120,0 cm		
<b>85376</b> B 135,0 cm		
<b>85377</b> B 150,0 cm		
<b>85378</b> B 165,0 cm		
<b>85379</b> B 180,0 cm		
<b>85380</b> B 195,0 cm		
<b>85381</b> B 210,0 cm		
<b>85382</b> B 225,0 cm		
<b>85383</b> B 240,0 cm		
<b>T 2,5 cm</b>		

## Hängespiegel eckig (mit Abschlussleisten)

2,5 R, Höhe 97,0 cm

(Breite plus 2,0 cm Abdeckleistenüberstand je Seite, inkl. Wandbefestigung)

BestNr. / Maße Beschreibung	PG 1	PG 2
		
<b>89040</b> B 52,5 cm		
<b>51401</b> B 60,0 cm		
<b>51402</b> B 75,0 cm		
<b>51403</b> B 90,0 cm		
<b>51404</b> B 105,0 cm		
<b>51405</b> B 120,0 cm		
<b>51406</b> B 135,0 cm		
<b>51407</b> B 150,0 cm		
<b>51408</b> B 165,0 cm		
<b>51409</b> B 180,0 cm		
<b>51410</b> B 195,0 cm		
<b>51411</b> B 210,0 cm		
<b>51412</b> B 225,0 cm		
<b>52102</b> B 240,0 cm		
<b>T 5,7 cm</b>		

## Beleuchtung Hängespiegel eckig (randlos)

2,5 R, Höhe 88,0 cm

BestNr. / Maße Beschreibung	PG 1	PG 2
		
<b>94193</b> B 52,5 cm, ~19 Watt		
<b>94165</b> B 60,0 cm, ~20 Watt		
<b>94166</b> B 75,0 cm, ~22 Watt		
<b>94167</b> B 90,0 cm, ~24 Watt		
<b>94168</b> B 105,0 cm, ~27 Watt		
<b>94169</b> B 120,0 cm, ~29 Watt		
<b>94170</b> B 135,0 cm, ~31 Watt		
<b>94171</b> B 150,0 cm, ~33 Watt		
<b>94172</b> B 165,0 cm, ~35 Watt		
<b>94173</b> B 180,0 cm, ~37 Watt		
<b>94174</b> B 195,0 cm, ~40 Watt		
<b>94175</b> B 210,0 cm, ~42 Watt		
<b>94176</b> B 225,0 cm, ~44 Watt		
<b>94177</b> B 240,0 cm, ~46 Watt		
Die Leuchte wird mit einem Leuchtmittel der <b>Energieklasse F</b> geliefert.		
Weitere Informationen zum Leuchtmittel siehe Zusatzliste „Zubehör im Detail“.		
inkl. Vorschaltgerät, Zuleitung und Fußschalter		

## Hängespiegel eckig (randlos)

2 R, Höhe 70,4 cm

BestNr. / Maße Beschreibung	PG 1	PG 2
		
<b>85444</b> B 52,5 cm		
<b>85358</b> B 60,0 cm		
<b>85359</b> B 75,0 cm		
<b>85360</b> B 90,0 cm		
<b>85361</b> B 105,0 cm		
<b>85362</b> B 120,0 cm		
<b>85363</b> B 135,0 cm		
<b>85364</b> B 150,0 cm		
<b>85365</b> B 165,0 cm		
<b>85366</b> B 180,0 cm		
<b>85367</b> B 195,0 cm		
<b>85368</b> B 210,0 cm		
<b>85369</b> B 225,0 cm		
<b>85370</b> B 240,0 cm		
<b>T 2,5 cm</b>		

## Hängespiegel rund (randlos)



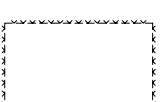

BestNr. / Maße Beschreibung	PG 1	PG 2
		
<b>88030</b> Ø 75,0 cm		
<b>83280</b> Ø 90,0 cm		
<b>88029</b> Ø 105,0 cm		
<b>T 2,5 cm</b>		
<b>94369</b> LEBel. Ø 75,0 cm ~18 Watt		
<b>93829</b> LEBel. Ø 90,0 cm ~20 Watt		
<b>94368</b> LEBel. Ø 105,0 cm ~23 Watt		
Die Leuchte wird mit einem Leuchtmittel der <b>Energieklasse F</b> geliefert.		
Weitere Informationen zum Leuchtmittel siehe Zusatzliste „Zubehör im Detail“.		
inkl. Vorschaltgerät, Zuleitung und Fußschalter		

## Beleuchtung Hängespiegel eckig (randlos)

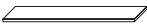

2 R, Höhe 70,4 cm

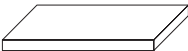
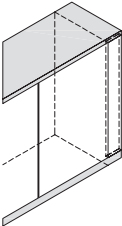
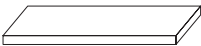
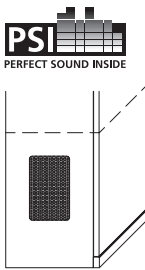
BestNr. / Maße Beschreibung	PG 1	PG 2
		
<b>94192</b> B 52,5 cm, ~17 Watt		
<b>94152</b> B 60,0 cm, ~18 Watt		
<b>94153</b> B 75,0 cm, ~20 Watt		
<b>94154</b> B 90,0 cm, ~22 Watt		
<b>94155</b> B 105,0 cm, ~24 Watt		
<b>94156</b> B 120,0 cm, ~26 Watt		
<b>94157</b> B 135,0 cm, ~28 Watt		
<b>94158</b> B 150,0 cm, ~31 Watt		
<b>94159</b> B 165,0 cm, ~33 Watt		
<b>94160</b> B 180,0 cm, ~35 Watt		
<b>94161</b> B 195,0 cm, ~37 Watt		
<b>94162</b> B 210,0 cm, ~39 Watt		
<b>94163</b> B 225,0 cm, ~41 Watt		
<b>94164</b> B 240,0 cm, ~44 Watt		
Die Leuchte wird mit einem Leuchtmittel der <b>Energieklasse F</b> geliefert.		
Weitere Informationen zum Leuchtmittel siehe Zusatzliste „Zubehör im Detail“.		
inkl. Vorschaltgerät, Zuleitung und Fußschalter		





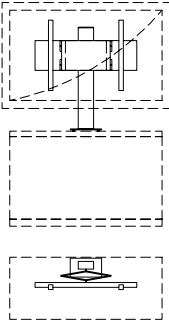
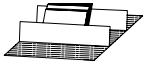
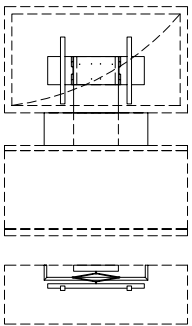

## Zubehör

BestNr. / Maße Beschreibung	PG 1	PG 2	BestNr. / Maße Beschreibung	PG 1	PG 2
 <p>Holzeinlegeböden für Korpus-elemente Stärke 2,2 cm (Dekor)</p> <p>(für Zwischenbau hängeelemente T 35,0 cm und Hängeelemente T 36,2 cm BestNr. mit „H“ ergänzen) Bei dem Einsatz zusätzlicher Böden empfehlen wir die durchgehende Lochreihe siehe Seite 91.</p> <p><b>90927</b> für B 37,5, T 40,3/40,6 cm <b>4596</b> für B 45,0, T 40,3/40,6 cm <b>92975</b> für B 52,5, T 40,3/40,6 cm <b>4597</b> für B 60,0, T 40,3/40,6 cm <b>90930</b> für B 75,0, T 40,3/40,6 cm <b>4598</b> für B 90,0, T 40,3/40,6 cm <b>90191</b> für B 37,5 T 49,9/50,2 cm <b>7932</b> für B 45,0, T 49,9/50,2 cm <b>92976</b> für B 52,5, T 49,9/50,2 cm <b>7933</b> für B 60,0, T 49,9/50,2 cm <b>7934</b> für B 75,0 T 49,9/50,2 cm <b>7935</b> für B 90,0, T 49,9/50,2 cm <b>90277</b> für Eckelemente</p>			 <p><b>CRegal</b></p> <p><b>92118</b> B 60,0 cm (3 Fächer) für ca. 42 CD's <b>35689</b> B 75,0 cm (3 Fächer) für ca. 57 CD's <b>35690</b> B 90,0 cm (4 Fächer) für ca. 68 CD's <b>35691</b> B 105,0 cm (4 Fächer) für ca. 80 CD's <b>35692</b> B 120,0 cm (5 Fächer) für ca. 90 CD's H 22,7, T 16,7 cm</p>		
 <p>Holzeinlegeböden für Vitrinen, nicht verstellbar Stärke 2,6 cm (furniert) <b>für Tiefe: 40,3/40,6 cm</b></p> <p><b>90624</b> für B 37,5 cm <b>90625</b> für B 45,0 cm <b>92977</b> für B 52,5 cm <b>90626</b> für B 60,0 cm <b>90627</b> für B 75,0 cm <b>90628</b> für B 90,0 cm</p> <p><b>für Tiefe: 49,9/50,2 cm</b></p> <p><b>90629</b> für B 37,5 cm <b>90630</b> für B 45,0 cm <b>92978</b> für B 52,5 cm <b>90631</b> für B 60,0 cm <b>90632</b> für B 75,0 cm <b>90633</b> für B 90,0 cm</p> <p>Standard Vitrin neinlegeböden aus Klarglas. Auf Wunsch Vitrin neinlegeböden aus Holz (ohne). (für Zwischenbau hängeelemente T 35,0 cm und Hängeelemente T 36,2 cm BestNr. mit „H“ ergänzen) Bei dem Einsatz zusätzlicher Böden empfehlen wir die durchgehende Lochreihe siehe Seite 91.</p>			 <p>Fron/Passblende inkl. Abdeckblatt und Sockelleiste</p> <p><b>52219</b> 1 Raster <b>52971</b> 1,25 Raster <b>52220</b> 1,5 Raster <b>52221</b> 2 Raster <b>52222</b> 2,5 Raster <b>52223</b> 3 Raster <b>52225</b> 4 Raster <b>52226</b> 5 Raster <b>52227</b> 6 Raster</p> <p><b>B 25,0 cm</b> Anpassbare Blende (25,0 cm), Sockelleiste und Abdeckblatt zur Anpassung um 25,0 cm verlängert. Für die Wandseite wird eine Gegenleiste mitgeliefert.</p> <p>auch als Aufsatzblende möglich = Artikelnummer mit A ergänzen (Sockelleiste entfällt)</p>		
 <p>Holzeinlegeböden für offene Korpusregale, nicht verstellbar Stärke 2,6 cm (furniert) <b>für Tiefe: 40,3/40,6 cm</b></p> <p><b>92404</b> für B 45,0 cm <b>92979</b> für B 52,5 cm <b>92405</b> für B 60,0 cm <b>92406</b> für B 75,0 cm</p> <p><b>für Tiefe: 49,9/50,2 cm</b></p> <p><b>92407</b> für B 45,0 cm <b>92980</b> für B 52,5 cm <b>92408</b> für B 60,0 cm <b>92409</b> für B 75,0 cm</p> <p>Bei dem Einsatz zusätzlicher Böden empfehlen wir die durchgehende Lochreihe siehe Seite 91.</p>			 <p><b>92125</b> Subwoofer Zubehör für Korpus inkl. seitlichen Korpusausschnitt (mittig) und akustikwirksamer Inneausstattung, Metallgitter in Magma</p> <p>Metallgitter B 17,0, H 27,2 cm</p> <p>Ausschnitt in jedem Element mit mindestens einer 1,25 Raster hohen Tür (ab Sockel) möglich.</p> <p>PSI Weitere Informationen siehe Zusatzliste „Zubehör im Detail“.</p>		
 <p>Glaseinlegeböden Stärke 0,8 cm</p> <p>(für Zwischenbau hängeelemente T 35,0 cm und Hängeelemente T 36,2 cm BestNr. mit „H“ ergänzen) Bei dem Einsatz zusätzlicher Böden empfehlen wir die durchgehende Lochreihe siehe Seite 91.</p> <p><b>4599</b> für B 45,0, T 40,3/40,6 cm <b>92981</b> für B 52,5, T 40,3/40,6 cm <b>4600</b> für B 60,0, T 40,3/40,6 cm <b>7266</b> für B 75,0, T 40,3/40,6 cm <b>4601</b> für B 90,0, T 40,3/40,6 cm <b>7936</b> für B 45,0, T 49,9/50,2 cm <b>92982</b> für B 52,5, T 49,9/50,2 cm <b>7937</b> für B 60,0, T 49,9/50,2 cm <b>7939</b> für B 90,0, T 49,9/50,2 cm <b>7938</b> für B 75,0, T 49,9/50,2 cm</p>			 <p>für Beschläge in allen lieferbaren Lackausführungen</p> <p><b>94370</b> PusPlatte <b>94371</b> Griff Der muss pro Griff/ PusPlatte berechnet werden.</p> <p><b>NEU</b></p>		

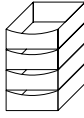
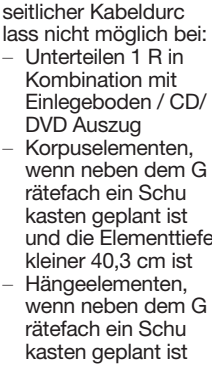

## Zubehör

BestNr. / Maße Beschreibung	PG 1	PG 2	BestNr. / Maße Beschreibung	PG 1	PG 2
 <p><b>91193</b> TSäule inkl. Kabelkanal schwenkbar</p> <p>Nur in Verbindung mit offenen Gerätenischen und Elementen mit Geräteklappe.</p> <p>Standardmäßig wird die TSäule „mittig“ zur resu- tierenden TNische platziert. Sie muss mind. 15,0 cm von der Korpusaußenseite geplant werden. Abweichende Positionen bitte auf dem Au- trag vermerken.</p> <ul style="list-style-type: none"> <li>– Belastbarkeit 30,0 kg nicht in Verbindung mit Arm um bis zu max. 80° schwenkbar (Abhängig von der Fernsehgröße)</li> <li>– VESNorm</li> </ul> <p><b>1 x 8189</b> Infrarot Repeater <b>1 x 92134</b> Infrarot Repeater (1 Empfänger / 2 Sender) (zur Übertragung des Infrarotsignals der Fernbedienung in das Klappenelement) Einbau in der TSäule</p> <p>Weitere Informationen siehe Zusatzliste „Zubehör im Detail“.</p>			 <p>CD/DVEinteilung und Vollauszug inkl. Antirutschmatte</p> <p><b>für Tiefe 40,3 cm</b></p> <p><b>93564</b> für B 45,0 cm für ca. 48 CD's / 20 DVD's</p> <p><b>94028</b> für B 52,5 cm für ca. 72 CD's / 40 DVD's</p> <p><b>93565</b> für B 60,0 cm für ca. 96 CD's / 40 DVD's</p> <p><b>93566</b> für B 75,0 cm für ca. 120 CD's / 60 DVD's</p> <p><b>93567</b> für B 90,0 cm für ca. 144 CD's / 80 DVD's</p> <p><b>93925</b> für B 105,0 cm 52,5 cm (links und/oder rechts) für ca. 72 CD's / 40 DVD's</p> <p><b>93926</b> für B 120,0 cm 60,0 cm (links und/oder rechts) für ca. 96 CD's / 40 DVD's</p> <p><b>93927</b> für B 135,0 cm 67,5 cm (links und/oder rechts) für ca. 120 CD's / 60 DVD's</p> <p><b>für Tiefe 49,9 cm</b></p> <p><b>91142</b> für B 45,0 cm für ca. 60 CD's / 24 DVD's</p> <p><b>94029</b> für B 52,5 cm für ca. 90 CD's / 48 DVD's</p> <p><b>8128</b> für B 60,0 cm für ca. 120 CD's / 48 DVD's</p> <p><b>8398</b> für B 75,0 cm für ca. 150 CD's / 72 DVD's</p> <p><b>90221</b> für B 90,0 cm für ca. 180 CD's / 96 DVD's</p> <p><b>93928</b> für B 105,0 cm 52,5 cm (links und/oder rechts) für ca. 90 CD's / 48 DVD's</p> <p><b>93929</b> für B 120,0 cm 60,0 cm (links und/oder rechts) für ca. 120 CD's / 48 DVD's</p> <p><b>93930</b> für B 135,0 cm 67,5 cm (links und/oder rechts) für ca. 150 CD's / 72 DVD's</p> <p><b>für Tiefe 56,3 cm</b></p> <p><b>4595</b> für B 45,0 cm für ca. 72 CD's / 30 DVD's</p> <p><b>4594</b> für B 60,0 cm für ca. 144 CD's / 60 DVD's</p> <p><b>7281</b> für B 75,0 cm für ca. 180 CD's / 90 DVD's</p> <p><b>8002</b> für B 90,0 cm für ca. 216 CD's / 120 DVD's</p> <p><b>93931</b> für B 105,0 cm 52,5 cm (links und/oder rechts) für ca. 108 CD's / 60 DVD's</p> <p><b>93932</b> für B 120,0 cm 60,0 cm (links und/oder rechts) für ca. 144 CD's / 60 DVD's</p> <p><b>93933</b> für B 135,0 cm 67,5 cm (links und/oder rechts) für ca. 180 CD's / 90 DVD's</p> <p>In Verbindung mit Innenschu- kästen oder Gerätenischen stehen CD's/DVD's schräg. Bei 0,5 Raster Schubkästen nicht möglich!</p>		
 <p><b>91195</b> THalterung mit Wandbefestigungsplatte und Holzblende schwenkbar</p> <p><b>91195B</b> Holzblende</p> <p>In Verbindung mit offenen Gerätenischen, Elementen mit Geräteklappen und Türen.</p> <p>Standardmäßig wird die THalterung „mittig“ zur resu- tierenden TNische platziert. Abweichende Positionen bitte auf dem Auftrag vermerken.</p> <p>Die Ausfräsung für die Kabe- führung im Abdeckblatt erfolgt werkseitig.</p> <p>Holzblende B 70,0, H 22,0, T 10,0 cm</p> <ul style="list-style-type: none"> <li>– Belastbarkeit 35,0 kg</li> <li>– Arm um bis zu max. 80° schwenkbar (Abhängig von der Fernsehgröße)</li> <li>– VESNorm</li> </ul> <p><b>1 x 8189</b> Infrarot Repeater <b>1 x 92134</b> Infrarot Repeater (1 Empfänger / 2 Sender) (zur Übertragung des Infrarotsignals der Fernbedienung in das Klappe oder Türelement) Einbau in der Holzblende</p> <p>Weitere Informationen siehe Zusatzliste „Zubehör im Detail“.</p>					
 <p><b>Repeater</b> zur Übertragung des Infraro- signals der Fernbedienung in ein Klappenelement.</p> <p><b>8189</b> 1 Empfänger / 1 Sender (bei Geräteunterbri- gung in einer Klappe)</p> <p><b>92134</b> 1 Empfänger / 2 Sender (bei Geräteunterbri- gung in zwei Klappen)</p> <p>Einbau des Repeaters standardmäßig im Sockel. Bei Hängeelementen ist der Einbau im Sockel nicht möglich. Bitte beiliegenden Aufsteller verwenden.</p>					

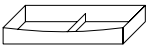
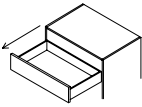
## Zubehör

	BestNr. / Maße Beschreibung	PG 1	PG 2		BestNr. / Maße Beschreibung	PG 1	PG 2
	Innenschubkästen hinter Türen Einbau auf dem Sockelboden/ Konstruktionsboden inkl. Vol auszug, Ausführung Magma <b>Einsatz hinter Türen, für 40,3/40,6 und 49,9/50,2 cm tiefe Korpuselemente Nutztiefe immer für Tiefe 40,3/40,6 cm</b> 2eSet Innenschubkästen (1 R) <b>90463</b> für B 45,0 cm <b>92983</b> für B 52,5 cm <b>90464</b> für B 60,0 cm <b>90465</b> für B 75,0 cm <b>90466</b> für B 90,0 cm				<b>NEU</b> <b>94593</b> Kabeldurchlass mit Bürstenprofil für Abdeckblätter (Standard) B 26,0, H 1,7, T 2,2 cm Kunststoff schwarz Einbauposition: – an der Hinterkante vom Abdeckblatt – standardmäßig mittig zum TFeld, auf Wunsch sei lichen Abstand links oder rechts angeben		
	3eSet Innenschubkästen (1,5 R) <b>8370</b> für B 45,0 cm <b>92985</b> für B 52,5 cm <b>8371</b> für B 60,0 cm <b>90469</b> für B 75,0 cm <b>8373</b> für B 90,0 cm				<b>90518</b> Kabeldurchlass für Abdeckblätter (auf Wunsch) und Konstruktionsböden (bitte Position angeben) Ø 6,0 cm Kunststoff silberfarbig		
	4eSet Innenschubkästen (2 R) <b>8374</b> für B 45,0 cm <b>92987</b> für B 52,5 cm <b>8375</b> für B 60,0 cm <b>90148</b> für B 75,0 cm <b>8377</b> für B 90,0 cm				<b>93698</b> seitlicher Kabeldurchlass für die Korpusverbindung von Elemente bis 2,5 Raster Ø 6,0 cm Kunststoff silberfarbig Einbauposition: – 10,5 cm von der Oberkante Unterteil/Korpu/Hängeel ment – 6,2 cm von der Hinterkante Unterteil/Korpuselement – 15,0 cm von der Hinterkante Hängeelement		
Schubkaste einteilung nur in Verbindung mit Grun ausstattung Schubkaste Organisation möglich! Querstege der Schubkaste einteilung nicht versetzbar. Weitere Informat onen siehe Zusat liste „Zubehör im Detail“.	Grundausrüstung SchubkasteOrganisation bestehend aus: 1 x Antirutschmatte <b>NEU</b> <b>94450</b> für B 45,0 cm <b>NEU</b> <b>94451</b> für B 52,5 cm <b>NEU</b> <b>94452</b> für B 60,0 cm <b>NEU</b> <b>94453</b> für B 75,0 cm <b>NEU</b> <b>94454</b> für B 90,0 cm Zusatzausrüstung Schubkasteneinteilung Ausführung Magma <b>NEU</b> <b>94455</b> B 17,4 cm (3 Fächer) <b>NEU</b> <b>94456</b> B 24,8 cm (3 Fächer)				seitlicher Kabeldurc lass nicht möglich bei: – Unterteilen 1 R in Kombination mit Einlegeboden / CD/ DVD Auszug – Korpuselementen, wenn neben dem G rätiefach ein Schu kasten geplant ist und die Elementtiefe kleiner 40,3 cm ist – Hängeelementen, wenn neben dem G rätiefach ein Schu kasten geplant ist		
 	Innenschubkästen Ausführung Magma, inkl. Vollauszug für Hauptschu kasten, einsetzbar <b>in Unterteilen 1 R mit Auszug</b> Innenschubkästen können nicht nachträglich eingebaut werden! <b>für Tiefe 49,9 cm</b> <b>91140</b> für B 45,0 cm <b>90874</b> für B 60,0 cm <b>90875</b> für B 75,0 cm <b>94077</b> für B 90,0 cm <b>91141</b> für B 105,0 cm <b>90876</b> für B 120,0 cm <b>91129</b> für B 135,0 cm  <b>für Tiefe 56,3 cm</b> <b>4593</b> für B 45,0 cm <b>4592</b> für B 60,0 cm <b>7362</b> für B 75,0 cm <b>94078</b> für B 90,0 cm <b>90219</b> für B 105,0 cm <b>7342</b> für B 120,0 cm <b>90130</b> für B 135,0 cm				Vollauszug pro Schubkasten / Auszug <b>92712</b> für Elemente T 35,0 cm <b>4617</b> für Elemente T 40,3 / 40,6 cm <b>8154</b> für Unterteile / Elemente T 49,9 / 50,2 cm <b>4618</b> für Unterteile T 56,3 cm Vollauszüge sind bei allen Schubkästen möglich		
					Alle durchgehenden Schubkästen/Auszüge Breite 105,0 cm bis 135,0 cm werden standardmäßig mit Vollauszug ausg stattet.		

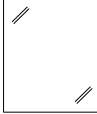
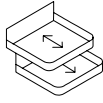
## Zubehör

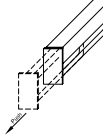
BestNr. / Maße Beschreibung	PG 1	PG 2	BestNr. / Maße Beschreibung	PG 1	PG 2				
 <p>Spiegelrückwände</p> <p>1 Raster Höhe <b>94031</b> für B 52,5 cm <b>4581</b> für B 60,0 cm</p> <p>2 Raster Höhe <b>8041</b> für B 45,0 cm <b>94033</b> für B 52,5 cm <b>4582</b> für B 60,0 cm <b>8043</b> für B 75,0 cm <b>8044</b> für B 90,0 cm</p> <p>3 Raster Höhe <b>8045</b> für B 45,0 cm <b>94035</b> für B 52,5 cm <b>4583</b> für B 60,0 cm <b>8047</b> für B 75,0 cm <b>8048</b> für B 90,0 cm</p> <p>4 Raster Höhe <b>4584</b> für B 45,0 cm <b>94037</b> für B 52,5 cm <b>4585</b> für B 60,0 cm <b>8051</b> für B 75,0 cm <b>4586</b> für B 90,0 cm</p> <p>5 Raster Höhe <b>8053</b> für B 45,0 cm <b>94039</b> für B 52,5 cm <b>8054</b> für B 60,0 cm <b>8055</b> für B 75,0 cm <b>8064</b> für B 90,0 cm</p> <p>6 Raster Höhe <b>7340</b> für B 45,0 cm <b>94040</b> für B 52,5 cm <b>4587</b> für B 60,0 cm <b>8161</b> für B 75,0 cm <b>4588</b> für B 90,0 cm</p>			 <p><b>Komfort Tablarauszug für türige Korpuselemente</b> inkl. Antirutschmatte</p> <p><b>1,5 Raster Höhe</b> <b>für Tiefe: 40,3/40,6 cm</b> <b>93446</b> für B 45,0 cm <b>93447</b> für B 60,0 cm <b>93448</b> für B 75,0 cm</p> <p><b>für Tiefe: 49,9/50,2 cm</b> <b>93461</b> für B 45,0 cm <b>93462</b> für B 60,0 cm <b>93463</b> für B 75,0 cm</p> <p><b>2 Raster Höhe</b> <b>für Tiefe: 40,3/40,6 cm</b> <b>93449</b> für B 45,0 cm <b>93450</b> für B 60,0 cm <b>93451</b> für B 75,0 cm</p> <p><b>für Tiefe: 49,9/50,2 cm</b> <b>93464</b> für B 45,0 cm <b>93465</b> für B 60,0 cm <b>93466</b> für B 75,0 cm</p> <p>Bei Hängeelementen nicht möglich Komfort Tablarauszug kann nicht nachträglich eingebaut werden! Belastbarkeit 25,0 kg</p>						
	 <p><b>Komfort Tablarauszug für türige Korpuselemente</b> inkl. Antirutschmatte</p> <p><b>1,5 Raster Höhe</b> <b>für Tiefe: 40,3/40,6 cm</b> <b>93452</b> für B 75,0 cm <b>93453</b> für B 90,0 cm</p> <p><b>für Tiefe: 49,9/50,2 cm</b> <b>93467</b> für B 75,0 cm <b>93468</b> für B 90,0 cm</p> <p><b>2 Raster Höhe</b> <b>für Tiefe: 40,3/40,6 cm</b> <b>93454</b> für B 75,0 cm <b>93455</b> für B 90,0 cm</p> <p><b>für Tiefe: 49,9/50,2 cm</b> <b>93469</b> für B 75,0 cm <b>93470</b> für B 90,0 cm</p> <p>Bei Hängeelementen nicht möglich Komfort Tablarauszug kann nicht nachträglich eingebaut werden! Belastbarkeit 25,0 kg</p>								
		 <p>Abweichende Rückwandfarbe</p> <p>1 Raster Höhe <b>94042</b> für B 52,5 cm <b>91059</b> für B 60,0 cm</p> <p>2 Raster Höhe <b>91062</b> für B 45,0 cm <b>94044</b> für B 52,5 cm <b>91063</b> für B 60,0 cm <b>91064</b> für B 75,0 cm <b>91065</b> für B 90,0 cm</p> <p>3 Raster Höhe <b>91066</b> für B 45,0 cm <b>94046</b> für B 52,5 cm <b>91067</b> für B 60,0 cm <b>91068</b> für B 75,0 cm <b>91069</b> für B 90,0 cm</p> <p>4 Raster Höhe <b>91070</b> für B 45,0 cm <b>94048</b> für B 52,5 cm <b>91071</b> für B 60,0 cm <b>91072</b> für B 75,0 cm <b>91073</b> für B 90,0 cm</p> <p>5 Raster Höhe <b>92241</b> für B 45,0 cm <b>94050</b> für B 52,5 cm <b>92242</b> für B 60,0 cm <b>92243</b> für B 75,0 cm <b>92244</b> für B 90,0 cm</p> <p>6 Raster Höhe <b>92302</b> für B 45,0 cm <b>94051</b> für B 52,5 cm <b>92303</b> für B 60,0 cm <b>92304</b> für B 75,0 cm <b>92305</b> für B 90,0 cm</p>				 <p><b>90879</b> Kleiderstange (ausziehbar)</p> <p>– <b>Nicht nachträglich einbaubar.</b> – Einbauposition bitte angeben. – Planung unter Deckelboden nicht möglich. – Nur bei 40,3/40,6 und 49,9/50,2 cm tiefen Korpuselementen ab B 60,0 cm möglich.</p> <p><b>94119</b> Kleiderstange (ausziehbar)</p> <p>– <b>Zum nachträglichen Einbau.</b> – Mindesteinbautiefe: 34,0 cm. – Befestigungsschrauben für Bodenstärke 26 mm. – Korpusinnenmaß: mind. 56,0 cm. – Bohrschablone liegt bei.</p>			
				<p>Vitrinenrückwände in a weichender Ausführung (PG1 oder PG2) senkrecht foliert (Nachbildung) ohne</p>					
				<p>Vitrine rückwände senkrecht furniert gegen</p>					

## Schubkasteneinteilung

## Zubehör Büro

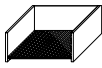
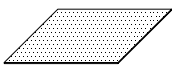
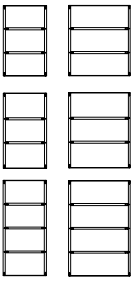
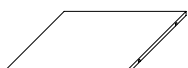

BestNr. / Maße Beschreibung	PG 1	PG 2	BestNr. / Maße Beschreibung	PG 1	PG 2
 <p>Grundausrüstung SchubkasteOrganisation bestehend aus: 1 x Vollauszug 1 x Antirutschmatte</p> <p><b>für Tiefe 35,0 cm</b></p> <p><b>91412</b> für B 45,0 cm <b>93290</b> für B 52,5 cm <b>91413</b> für B 60,0 cm <b>91414</b> für B 75,0 cm <b>91415</b> für B 90,0 cm <b>94095</b> für B 105,0 cm 52,5 cm (links und/oder rechts) <b>94096</b> für B 120,0 cm 60,0 cm (links und/oder rechts) <b>94097</b> für B 135,0 cm 67,5 cm (links und/oder rechts)</p> <p><b>für Tiefe: 40,3/40,6 cm</b></p> <p><b>91416</b> für B 45,0 cm <b>92990</b> für B 52,5 cm <b>91417</b> für B 60,0 cm <b>91418</b> für B 75,0 cm <b>91419</b> für B 90,0 cm <b>93911</b> für B 105,0 cm 52,5 cm (links und/oder rechts) <b>93912</b> für B 120,0 cm 60,0 cm (links und/oder rechts) <b>93913</b> für B 135,0 cm 67,5 cm (links und/oder rechts)</p> <p><b>für Tiefe: 49,9/50,2 cm</b></p> <p><b>91420</b> für B 45,0 cm <b>92992</b> für B 52,5 cm <b>91421</b> für B 60,0 cm <b>91422</b> für B 75,0 cm <b>91423</b> für B 90,0 cm <b>93914</b> für B 105,0 cm 52,5 cm (links und/oder rechts) <b>93915</b> für B 120,0 cm 60,0 cm (links und/oder rechts) <b>93916</b> für B 135,0 cm 67,5 cm (links und/oder rechts)</p>			 <p><b>Antirutschmatte</b> <b>für Zwischenbauböden</b> <b>T 33,9 cm</b></p> <p><b>92697</b> für B 30,0 cm <b>92049</b> für B 37,5 cm <b>91176</b> für B 45,0 cm <b>94054</b> für B 52,5 cm <b>91177</b> für B 60,0 cm <b>91178</b> für B 75,0 cm <b>91179</b> für B 90,0 cm</p> <p><b>für Korpuselemente</b> <b>T 40,3/40,6 cm</b></p> <p><b>92050</b> für B 37,5 cm <b>90436</b> für B 45,0 cm <b>92995</b> für B 52,5 cm <b>90437</b> für B 60,0 cm <b>90438</b> für B 75,0 cm <b>90439</b> für B 90,0 cm</p> <p><b>für Korpuselemente</b> <b>T 49,9/50,2 cm</b></p> <p><b>92051</b> für B 37,5 cm <b>91180</b> für B 45,0 cm <b>92996</b> für B 52,5 cm <b>91181</b> für B 60,0 cm <b>91182</b> für B 75,0 cm <b>91183</b> für B 90,0 cm</p>		
 <p>Zusatzausstattung Schubkasteneinteilung</p> <p>Ausführung Magma</p> <p><b>für Tiefe 35,0 cm</b></p> <p><b>91170</b> B 17,4 cm (3 Fächer) <b>91171</b> B 24,8 cm (3 Fächer)</p> <p><b>für Tiefe: 40,3/40,6 cm</b></p> <p><b>91168</b> B 17,4 cm (3 Fächer) <b>91169</b> B 24,8 cm (3 Fächer)</p> <p><b>für Tiefe: 49,9/50,2 cm</b></p> <p><b>91184</b> B 17,4 cm (4 Fächer) <b>91185</b> B 24,8 cm (4 Fächer)</p> <p>Nur in Verbindung mit Grundausrüstung SchubkasteOrganisation möglich!</p> <p>Querstege der Schubkasteneinteilung nicht versetzbar.</p> <p><b>Weitere Informationen siehe Zusatzliste Zubehör im Detail.</b></p>			 <p><b>Stahleinlegeboden</b> schwarz (bei Elementen 2 bis 6 Raster)</p> <p><b>bei Nachkauf</b> <b>für T 40,3/40,6 cm</b></p> <p><b>90432</b> für B 45,0 cm <b>94052</b> für B 52,5 cm <b>90433</b> für B 60,0 cm <b>90434</b> für B 75,0 cm <b>90435</b> für B 90,0 cm</p> <p><b>bei Austausch</b> <b>für T 40,3/40,6 cm</b></p> <p><b>90596</b> für B 45,0 cm <b>94053</b> für B 52,5 cm <b>90597</b> für B 60,0 cm <b>90598</b> für B 75,0 cm <b>90599</b> für B 90,0 cm</p>		

**Zubehör Kleiderschränke**

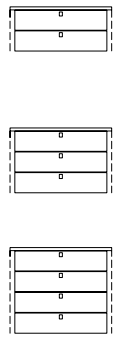
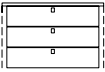
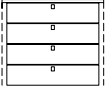
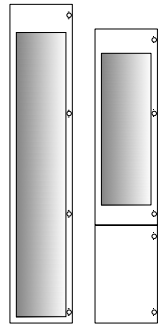
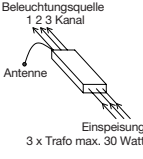
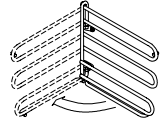
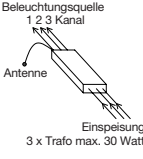
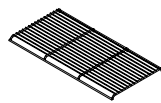

**Beleuchtung**

BestNr. / Maße Beschreibung	PG 1	PG 2	BestNr. / Maße Beschreibung	PG 1	PG 2
<p>Innenschubkasten hinter Türen <b>Zargentiefe 45,0 cm</b> inkl. Vollauszug, Push to open (PusPlatte) und oberem Abdeckboden</p> <p>Ausführung Magma, Frontblende bei furnierten Kleiderschränken in Lack Weiß, bei lackierten Kleiderschränken in Korpusausführung, Einsetzbar auf Sockelboden oder frei hängend bis 1 R (zusätzlicher Holzeinlegeboden als unterer Abschluss empfohlen)</p> <p>2eSet Innenschubkästen (1 R)</p> <p><b>92893</b> für B 45,0 cm <b>92894</b> für B 52,5 cm <b>92895</b> für B 90,0 cm</p> <p>3eSet Innenschubkästen (1,5 R)</p> <p><b>92899</b> für B 45,0 cm <b>92900</b> für B 52,5 cm <b>92901</b> für B 90,0 cm</p> <p>4eSet Innenschubkästen (2 R)</p> <p><b>92905</b> für B 45,0 cm <b>92906</b> für B 52,5 cm <b>92907</b> für B 90,0 cm</p> <p>Bitte Einbauposition angeben! Innenschubkästen können nicht nachträglich eingebaut werden.</p> 			 <p><b>91197</b> 5 Kanal FunFernbedienung (Sender)</p> <p>Weitere Informationen siehe Zusatzliste „Zubehör im Detail“.</p> <hr/> <p>Beleuchtungsquelle 1 Kanal</p>  <p><b>91198</b> 1 Kanal FunEmpfänger (dimmbar) Empfänger für einen Schaltkreis – max. Leistung/Schaltkreis 30 Watt</p> <p>Weitere Informationen siehe Zusatzliste „Zubehör im Detail“.</p>		
<p><b>Innenspiegel</b></p> <p><b>90428</b> 203,6 cm x 34,5 cm <b>92934</b> 115,6 cm x 34,5 cm</p> 			<p>Beleuchtungsquelle 1 2 3 Kanal</p>  <p><b>91199</b> 3 Kanal FunEmpfänger (dimmbar) Empfänger für drei Schaltkreise – max. Leistung/Schaltkreis 30 Watt – optimal geeignet für die Ansteuerung verschiedener Lichtquellen innerhalb einer Wohnwand – bei Einzelmöbelzusammen- stellungen Kabelverlegung beachten (die Einspeisung erfolgt zentral, entsprechende Verkabelung von dem zentralen Punkt ausgehend)</p> <p>Weitere Informationen siehe Zusatzliste „Zubehör im Detail“.</p>		
 <p><b>92933</b> Krawatte/Gürtelhalter Ausführung chromfarben 90° schwenkbar Montage an linker Schränkinnenseite oder Frontinnenseite B 32,0, H 27,0 cm</p>			 <p>Funkfernbedienung für Beleuchtung</p> <p><b>4613</b> Set (1 Empfänger und 1 Sender für einen Schaltkreis)</p> <p><b>4614</b> zusätzlicher Empfänger</p> <p><b>4615</b> zusätzlicher Sender, Ø 3,5, H 1,5 cm (Abb.)</p>		
 <p>Schuhrost für Kleiderschränke</p> <p><b>93149</b> für B 45,0 cm <b>92927</b> für B 52,5 cm <b>93150</b> für B 90,0 cm</p> <p>max. Nutztiefe bei Schuhrosten 51,8 cm</p>					

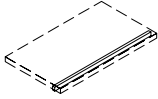
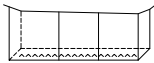
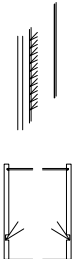
**Beleuchtung**

BestNr. / Maße Beschreibung	PG 1	PG 2	BestNr. / Maße Beschreibung	PG 1	PG 2
 <p>Bei Zwischenbauböden mit LEStrahler ist ein Kabelkanal nicht enthalten, bitte ggf. Artikel 90080 zusätzlich bestellen.</p> <p>Die Leuchte wird mit einem Leuchtmittel der <b>Energieklasse F</b> geliefert.</p> <p>Weitere Informationen zum Leuchtmittel siehe Zusatzliste „Zubehör im Detail“.</p>			 <p><b>NEU</b></p> <p>LEBeleuchtung für Wange Zwischenbauböden inkl. Vorschaltgerät, Zuleitung, Fußschalter und flexibler Stromschienen Die zu beleuchtenden Böden in der Bestellskizze markieren (nur in Verbindung mit Wangen).</p>		
<p>LEEinba/Unte baustrahler (bitte Position angeben), je Strahler ~2 Watt inkl. Vorschaltgerät, Zuleitung und Fußschalter</p> <p><b>8942</b> 1er Set <b>8943</b> 2er Set <b>8944</b> 3er Set <b>8945</b> 4er Set</p>			<p><b>94624</b> 1eSet für B 27,1 cm, ~2 Watt <b>94625</b> 1eSet für B 30,0 cm, ~2 Watt <b>94626</b> 1eSet für B 37,5 cm, ~3 Watt <b>94627</b> 1eSet für B 45,0 cm, ~3 Watt <b>94628</b> 1eSet für B 52,5 cm, ~4 Watt <b>94629</b> 1eSet für B 60,0 cm, ~4 Watt <b>94630</b> 1eSet für B 75,0 cm, ~6 Watt <b>94631</b> 1eSet für B 90,0 cm, ~6 Watt <b>94633</b> 1eSet für B 120,0 cm, ~9 Watt</p>		
 <p>Die Leuchte wird mit einem Leuchtmittel der <b>Energieklasse F</b> geliefert.</p> <p>Weitere Informationen zum Leuchtmittel siehe Zusatzliste „Zubehör im Detail“.</p>			<p><b>94636</b> 2eSet für B 27,1 cm, ~3 Watt <b>94637</b> 2eSet für B 30,0 cm, ~4 Watt <b>94638</b> 2eSet für B 37,5 cm, ~5 Watt <b>94639</b> 2eSet für B 45,0 cm, ~6 Watt <b>94640</b> 2eSet für B 52,5 cm, ~7 Watt <b>94641</b> 2eSet für B 60,0 cm, ~8 Watt <b>94642</b> 2eSet für B 75,0 cm, ~11 Watt</p>		
<p>LEGerätenischenbeleuchtung inkl. Vorschaltgerät, Zuleitung und Fußschalter</p> <p><b>für Tiefe 49,9 cm</b> <b>94055</b> für B 52,5 cm, ~2 Watt <b>91190</b> für B 60,0 cm, ~3 Watt <b>91191</b> für B 75,0 cm, ~4 Watt <b>91192</b> für B 90,0 cm, ~4 Watt</p> <p>Möglich bei Elementen: – 52741, 52742, 52743 – 88777, 52744, 52745, 52746 – 88778, 52747, 52748, 52749</p>			<p><b>94643</b> 3eSet für B 27,1 cm, ~5 Watt <b>94644</b> 3eSet für B 30,0 cm, ~6 Watt <b>94645</b> 3eSet für B 37,5 cm, ~7 Watt <b>94646</b> 3eSet für B 45,0 cm, ~9 Watt <b>94647</b> 3eSet für B 52,5 cm, ~11 Watt <b>94648</b> 3eSet für B 60,0 cm, ~12 Watt <b>94649</b> 3eSet für B 75,0 cm, ~16 Watt</p>		
 <p>Die Leuchte wird mit einem Leuchtmittel der <b>Energieklasse F</b> geliefert.</p> <p>Weitere Informationen zum Leuchtmittel siehe Zusatzliste „Zubehör im Detail“.</p>			<p><b>94650</b> 4eSet für B 27,1 cm, ~6 Watt <b>94651</b> 4eSet für B 30,0 cm, ~7 Watt <b>94652</b> 4eSet für B 37,5 cm, ~9 Watt <b>94653</b> 4eSet für B 45,0 cm, ~12 Watt <b>94654</b> 4eSet für B 52,5 cm, ~14 Watt <b>94655</b> 4eSet für B 60,0 cm, ~16 Watt <b>94656</b> 4eSet für B 75,0 cm, ~21 Watt</p>		
<p>LEHängeelementbeleuchtung inkl. Vorschaltgerät, Zuleitung und Fußschalter</p> <p><b>91995HB</b> 37,5 cm, ~2 Watt <b>90827HB</b> 45,0 cm, ~2 Watt <b>93018HB</b> 52,5 cm, ~2 Watt <b>90051HB</b> 60,0 cm, ~3 Watt <b>90052HB</b> 75,0 cm, ~4 Watt <b>90053HB</b> 90,0 cm, ~4 Watt <b>90054HB</b> 105,0 cm, ~5 Watt <b>90055HB</b> 120,0 cm, ~6 Watt <b>90056HB</b> 135,0 cm, ~6 Watt <b>90057HB</b> 150,0 cm, ~7 Watt <b>90058HB</b> 165,0 cm, ~8 Watt <b>90059HB</b> 180,0 cm, ~9 Watt <b>90060HB</b> 195,0 cm, ~9 Watt <b>90061HB</b> 210,0 cm, ~10 Watt <b>90062HB</b> 225,0 cm, ~11 Watt <b>90063HB</b> 240,0 cm, ~11 Watt <b>91201HB</b> 270,0 cm, ~13 Watt</p>			<p><b>94657</b> 5eSet für B 27,1 cm, ~8 Watt <b>94658</b> 5eSet für B 30,0 cm, ~9 Watt <b>94659</b> 5eSet für B 37,5 cm, ~11 Watt <b>94660</b> 5eSet für B 45,0 cm, ~15 Watt <b>94661</b> 5eSet für B 52,5 cm, ~17 Watt <b>94662</b> 5eSet für B 60,0 cm, ~19 Watt <b>94663</b> 5eSet für B 75,0 cm, ~26 Watt</p>		
 <p>Die Leuchte wird mit einem Leuchtmittel der <b>Energieklasse E</b> geliefert.</p> <p>Weitere Informationen zum Leuchtmittel siehe Zusatzliste „Zubehör im Detail“.</p>			<p><b>94664</b> 6eSet für B 27,1 cm, ~9 Watt <b>94665</b> 6eSet für B 30,0 cm, ~11 Watt <b>94666</b> 6eSet für B 37,5 cm, ~14 Watt <b>94667</b> 6eSet für B 45,0 cm, ~18 Watt <b>94668</b> 6eSet für B 52,5 cm, ~21 Watt <b>94669</b> 6eSet für B 60,0 cm, ~23 Watt <b>94670</b> 6eSet für B 75,0 cm, ~31 Watt</p>		
<p>Indirekte LEKorpusbeleuchtung (2er Set) inkl. Vorschaltgerät, Zuleitung und Fußschalter</p> <p><b>92464</b> 1 Raster, ~6 Watt <b>92466</b> 2 Raster, ~11 Watt <b>92468</b> 3 Raster, ~16 Watt <b>92470</b> 4 Raster, ~21 Watt <b>92472</b> 5 Raster ~24 Watt <b>92474</b> 6 Raster ~27 Watt</p> <p>montiert in den Korpusseiten</p> <p>In Kombination mit Holzbodenbeleuchtung, Glaskantebeleuchtung oder Glasbodenbeleuchtung nicht möglich.</p>			<p><b>94671</b> 7eSet für B 27,1 cm, ~11 Watt <b>94672</b> 7eSet für B 30,0 cm, ~12 Watt <b>94673</b> 7eSet für B 37,5 cm, ~16 Watt <b>94674</b> 7eSet für B 45,0 cm, ~21 Watt <b>94675</b> 7eSet für B 52,5 cm, ~24 Watt <b>94676</b> 7eSet für B 60,0 cm, ~27 Watt <b>94677</b> 7eSet für B 75,0 cm, ~36 Watt</p>		
			<p><b>94678</b> Abschattung oberer Beleuchtungsboden – das obere Fach wird auch von oben beleuchtet – der Raum oberhalb des Bodens wird nicht beleuchtet</p> <p>für jede Regalzeile muss ein separates Beleuchtungsset berechnet werden</p> <p>In Verbindung mit Rückwand für Rega/Zwischenbau nicht möglich</p> <p>Die Leuchte wird mit einem Leuchtmittel der <b>Energieklasse F</b> geliefert.</p> <p>Weitere Informationen zum Leuchtmittel siehe Zusatzliste „Zubehör im Detail“.</p>		

Beleuchtung

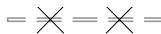
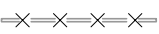
BestNr. / Maße Beschreibung	PG 1	PG 2	BestNr. / Maße Beschreibung	PG 1	PG 2
 <p>LEHolzbodenbeleuchtung inkl. Vorschaltgerät, Zuleitung und Fußschalter</p> <p><b>für Vitrinen</b></p> <p><b>4609</b> für B 45,0 cm, ~3 Watt  <b>93401</b> für B 52,5 cm, ~4 Watt  <b>4610</b> für B 60,0 cm, ~4 Watt  <b>8979</b> für B 75,0 cm, ~5 Watt  <b>4611</b> für B 90,0 cm, ~6 Watt</p> <p><b>für offene Korpusregale</b></p> <p><b>8058</b> für B 45,0 cm, ~3 Watt  <b>93402</b> für B 52,5 cm, ~4 Watt  <b>8059</b> für B 60,0 cm, ~4 Watt  <b>8060</b> für B 75,0 cm, ~5 Watt</p> <p>(Holzboden nicht mehr verstellbar, keine Spiegelrückwand möglich).</p>			 <p>LEGlaskantenbeleuchtung (Line) (Glasboden bleibt verstellbar) inkl. Vorschaltgerät, Zuleitung und Fußschalter (für jedes Vitrinenelement muss ein separates Beleuchtungsset berechnet werden)</p> <p><b>8952</b> 1er Set für B 45,0 cm ~3 Watt  <b>8953</b> 2er Set für B 45,0 cm ~5 Watt  <b>8954</b> 3er Set für B 45,0 cm ~8 Watt  <b>8955</b> 4er Set für B 45,0 cm ~10 Watt  <b>8956</b> 5er Set für B 45,0 cm ~12 Watt</p> <p><b>93013</b> 1er Set für B 52,5 cm ~4 Watt  <b>93014</b> 2er Set für B 52,5 cm ~7 Watt  <b>93015</b> 3er Set für B 52,5 cm ~10 Watt  <b>93016</b> 4er Set für B 52,5 cm ~13 Watt  <b>93017</b> 5er Set für B 52,5 cm ~16 Watt</p> <p><b>8957</b> 1er Set für B 60,0 cm ~4 Watt  <b>8958</b> 2er Set für B 60,0 cm ~8 Watt  <b>8959</b> 3er Set für B 60,0 cm ~11 Watt  <b>8960</b> 4er Set für B 60,0 cm ~15 Watt  <b>8961</b> 5er Set für B 60,0 cm ~18 Watt</p> <p><b>8962</b> 1er Set für B 75,0 cm ~5 Watt  <b>8963</b> 2er Set für B 75,0 cm ~10 Watt  <b>8964</b> 3er Set für B 75,0 cm ~15 Watt  <b>8965</b> 4er Set für B 75,0 cm ~20 Watt  <b>8966</b> 5er Set für B 75,0 cm ~24 Watt</p> <p>Die Leuchte wird mit einem Leuchtmittel der <b>Energieklasse F</b> geliefert.</p> <p>Weitere Informationen zum Leuchtmittel siehe Zusatzliste „Zubehör im Detail“.</p> <p><b>8967</b> 1er Set für B 90,0 cm ~6 Watt  <b>8968</b> 2er Set für B 90,0 cm ~12 Watt  <b>8969</b> 3er Set für B 90,0 cm ~18 Watt  <b>8970</b> 4er Set für B 90,0 cm ~24 Watt  <b>8971</b> 5er Set für B 90,0 cm ~29 Watt</p>		
<p>Die Leuchte wird mit einem Leuchtmittel der <b>Energieklasse F</b> geliefert.</p> <p>Weitere Informationen zum Leuchtmittel siehe Zusatzliste „Zubehör im Detail“.</p>					
 <p>LEGlaskantenbeleuchtung (Point) je Glaskantenbeleuchtung ~3 Watt (Glasboden bleibt verstellbar) inkl. Vorschaltgerät, Zuleitung und Fußschalter (für jedes Vitrinenelement muss ein separates Beleuchtungsset berechnet werden)</p> <p><b>8024</b> 1er Set für B 45,0 cm  <b>8028</b> 2er Set für B 45,0 cm  <b>4576</b> 3er Set für B 45,0 cm  <b>8036</b> 4er Set für B 45,0 cm  <b>8039</b> 5er Set für B 45,0 cm</p> <p><b>4574</b> 1er Set für B 60,0 cm  <b>4575</b> 2er Set für B 60,0 cm  <b>4577</b> 3er Set für B 60,0 cm  <b>8037</b> 4er Set für B 60,0 cm  <b>4579</b> 5er Set für B 60,0 cm</p> <p><b>8026</b> 1er Set für B 75,0 cm  <b>8030</b> 2er Set für B 75,0 cm  <b>8034</b> 3er Set für B 75,0 cm  <b>8038</b> 4er Set für B 75,0 cm  <b>8076</b> 5er Set für B 75,0 cm</p> <p><b>8027</b> 1er Set für B 90,0 cm  <b>8031</b> 2er Set für B 90,0 cm  <b>4578</b> 3er Set für B 90,0 cm  <b>8063</b> 4er Set für B 90,0 cm  <b>4580</b> 5er Set für B 90,0 cm</p>			 <p>LEGlasbodenbeleuchtung (Indirekt) (Glasboden bleibt verstellbar) inkl. Vorschaltgerät, Zuleitung und Fußschalter (für jedes Vitrinenelement muss ein separates Beleuchtungsset berechnet werden)</p> <p><b>93986</b> 1er Set für B 45,0 cm ~3 Watt  <b>93992</b> 2er Set für B 45,0 cm ~5 Watt  <b>93998</b> 3er Set für B 45,0 cm ~8 Watt  <b>94004</b> 4er Set für B 45,0 cm ~10 Watt  <b>94010</b> 5er Set für B 45,0 cm ~12 Watt</p> <p><b>93987</b> 1er Set für B 52,5 cm ~4 Watt  <b>93993</b> 2er Set für B 52,5 cm ~7 Watt  <b>93999</b> 3er Set für B 52,5 cm ~10 Watt  <b>94005</b> 4er Set für B 52,5 cm ~13 Watt  <b>94011</b> 5er Set für B 52,5 cm ~16 Watt</p> <p><b>93988</b> 1er Set für B 60,0 cm ~4 Watt  <b>93994</b> 2er Set für B 60,0 cm ~8 Watt  <b>94000</b> 3er Set für B 60,0 cm ~11 Watt  <b>94006</b> 4er Set für B 60,0 cm ~15 Watt  <b>94012</b> 5er Set für B 60,0 cm ~18 Watt</p> <p><b>93989</b> 1er Set für B 75,0 cm ~5 Watt  <b>93995</b> 2er Set für B 75,0 cm ~10 Watt  <b>94001</b> 3er Set für B 75,0 cm ~15 Watt  <b>94007</b> 4er Set für B 75,0 cm ~20 Watt  <b>94013</b> 5er Set für B 75,0 cm ~24 Watt</p> <p>Die Leuchte wird mit einem Leuchtmittel der <b>Energieklasse F</b> geliefert.</p> <p>Weitere Informationen zum Leuchtmittel siehe Zusatzliste „Zubehör im Detail“.</p> <p><b>93990</b> 1er Set für B 90,0 cm ~6 Watt  <b>93996</b> 2er Set für B 90,0 cm ~12 Watt  <b>94002</b> 3er Set für B 90,0 cm ~18 Watt  <b>94008</b> 4er Set für B 90,0 cm ~24 Watt  <b>94014</b> 5er Set für B 90,0 cm ~29 Watt</p>		
<p>Die Leuchte wird mit einem Leuchtmittel der <b>Energieklasse F</b> geliefert.</p> <p>Weitere Informationen zum Leuchtmittel siehe Zusatzliste „Zubehör im Detail“.</p>					

	Best Nr.	
<b>Tiefenkürzungen</b> Holzürenelemente ohne Schubkästen (maß: T 25,0 cm) Glastürelemente ohne Schubkästen (maß: T 30,0 cm) Unterteile nur auf Tiefe 40,6 cm kürzbar Bei PSElementen nicht möglich.	Eine Kürzung <b>96100</b>	
<b>Nach hinten überstehende Abdeckplatten</b> (am Korpusselement) max. Überstand nach hinten 16 cm bei Tiefe 40,3 cm (am Korpuselement) max. Überstand nach hinten 6 cm bei Tiefe 49,9 cm (bei Unterteilen nicht möglich) (Wandbefestigung nicht möglich)	pro angefangene 10 cm der Korpusbreite <b>90285</b>	
<b>Höhe, Breite, Tiefenkürzungen</b> Wangen (nur Tiefenkürzung bis max. 16,0 cm, Höhenkürzung siehe Typenbeschreibung) WangeZwischenbauböden	Eine Kürzung Zwei Kürzungen <b>96101</b> <b>96101</b>	
<b>Durchgehende Lochreihe bei Korpusen</b> pro Korpus	Innenkorpus Außenkorpus <b>90065</b> <b>90049</b>	
<b>Raumteilerausführung</b> Wangen Zwischenbauböden (unter 130,0 cm), Sockelböden Abdeckblätter (in Verbindung mit Deckenverspannern nicht möglich) Zwischenbauelemente (von hinten fest verblendet) Schubkasteneinsätze (von hinten fest verblendet)  Bitte beachten Sie, dass bei RaumteileRegalen eine Deckenverspannung notwendig ist (Mehr bitte berechnen). Sollte die Planung keine Deckenverspannung ermöglichen, ist für eine ausreichende Standsicherheit (Wandbefestigung) bauseits zu sorgen.  Beleuchtung nicht möglich!	<b>96103</b>	
<b>Blendmaterial</b> zur bauseitigen Verwendung, Kantenbearbeitung ohne einseitig furniert, max. Länge 270,0 cm, max. Breite 75,0 cm, min. Länge 25,0 cm, min. Breite 5,0 cm, Stärke 1,9 cm (Bitte geben Sie die ggf. zu bearbeitenden Kanten an)	je Blende /m <sup>2</sup> <b>90292</b>	
<b>Wandhängebeschlag</b> für Zwischenbauböden ab Breite 60,0 cm in Verbindung mit Hängeelementen. max. Belastung/Beschlag 15 kg	<b>90164</b>	
<b>Wangenhängebeschlag</b> für nicht bodenstehende Wangen, Aufsatzwangen und Wangenlösungen im Überbau max. Wangenhöhe 4 Raster max. Belastung/Beschlag 65 kg (Wangen oben und unten inkl. Kopfkante)	<b>90996</b>	
<b>Zylinderschloß</b> Ausstattung von Holztüren mit Zylinderschlössern (werden mehrere Schlösser innerhalb einer Kommission benötigt, haben diese grundsätzlich die gleiche Schließung)	<b>90041</b>	