

# Möbel LETZ

*Finden und Wohlfühlen*



## Typenplan

Airline von Musterring - Einzelbett mit Polsterkopfteil in Kissenoptik

### **Wichtiger Hinweis für Sie**

Etwaige Hinweise des Herstellers in dieser Produktinformation, die sich auf die Gewährleistung beziehen, haben für Sie keinerlei Bindungswirkung und können von Ihnen ignoriert werden. Ihre gesetzlichen Gewährleistungsrechte als Verbraucher uns gegenüber, als Ihrem Verkäufer, werden dadurch in keiner Weise berührt oder eingeschränkt. Sie können sich wegen aller Mängel jederzeit an uns wenden. Darüber hinaus gehende Herstellergarantien bleiben natürlich unberührt. Dieser Artikel wird hergestellt von Loddenkemper Raumsysteme GmbH & Co. KG, Am Landhagen 85, 59302 Oelde, Deutschland, [info@loddenkemper.de](mailto:info@loddenkemper.de)

Möbel Letz GmbH  
Am Gewerbepark 11  
06895 Zahna-Elster

Tel.: 035383 - 6018 50

Fax.: 035383 - 6018 17

# Musterring

AIRLINE  
TYPENLISTE

du  
bist  
zuhause\_

 gültig ab 01.01.2024

- Produktveränderungen und Qualitätsverbesserungen im Sinne des technischen Fortschrittes oder zum Erhalt der Lieferfähigkeit (Form/Farbe/Funktion usw.) bzw. die Korrektur von irrtümlichen Angaben behalten wir uns vor.
- Planbar mit Planungs-Software *furplan*.



**Musterring**





# Musterring

dein Partner für ein Zuhause,  
das so einzigartig ist wie du selbst

Für alle größeren Programme sind Prospekte erhältlich, für komplexe Programme hält Musterring detaillierte Montageanleitungen bereit. Auch der Blick ins Internet lohnt sich: Unter [www.musterring.com](http://www.musterring.com) findet sich eine Fülle an hilfreichen Informationen.



### Unser Service

Wir wollen, dass dein Zuhause perfekt wird. Deshalb sind wir am Servicetelefon und an 550 Standorten weltweit für dich da. Und unser CAD-Planungsservice hilft dir gern bei deiner Wunschrichtung.

---



### Unsere Nachhaltigkeit

Wir übernehmen Verantwortung: für dich, für uns, für unseren Planeten. Deshalb setzen wir auf ressourceneffiziente Produktionsmethoden ohne lange Lieferketten und Lagerhaltung.

---



### Unsere Qualität

Wer sich einmal sein Lieblings-Zuhause eingerichtet hat, der möchte es möglichst lang genießen. Hier kommt unsere Leidenschaft für Qualität ins Spiel: Wir prüfen unsere Produkte ausgiebig, bevor wir sie dir anbieten. Das dokumentieren wir mit dem Musterring Gütepass und einer Garantie von 5 Jahren.

---

Du hast Fragen zur Kollektion oder Qualität?

Du benötigst Stoffmuster oder Info-Materialien?

**Unser Service hilft gerne weiter.**



### Deine Individualität

Wir finden, ein Zuhause sollte man ganz nach seinen Vorstellungen gestalten können. Dafür steht dir bei uns eine ganze Welt an Farben, Formen und Materialien zur Verfügung. Werde zum Designer deines eigenen Wohn-Ichs.

---



### Deine Möbelpflege

Wir möchten, dass Sie lange Freude an Ihren Möbeln haben. Deshalb halten wir unter [www.musterring-care.com](http://www.musterring-care.com) eine große Auswahl an Pflegemitteln bereit – alle dermatologisch getestet und gesundheitlich unbedenklich.

---

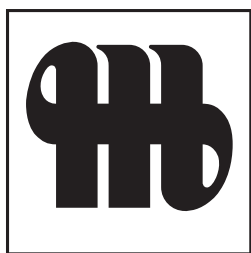

**Musterring**



**Programmbesonderheiten /  
Programminformationen**



**Planbar mit CAD-Planungs-Software furnplan.**

- Schrankhöhen 222,9, 238,9 und 264,5 cm.
- Schrankbreiten ca. 40, 50, 80, 100, 150 und 200 cm.
- Dreh- und Falttüren.
- Schränke ohne oder mit 2, 3 oder 4 Schubkästen.
- Ecklösungen, Regale und begehbare Schrankräume.
- Seitenwange und Kranzprofile.
- Verschiedene Frontvarianten.
- 10 Lackausführungen wählbar.
- Eine Ausführung in Holznachbildung.
- Schwebetürenschränke 2- und 3-türig.
- Höhen 222,9 und 238,9 cm
- Optional Kranzprofile mit und ohne Beleuchtung.
- Betten 4-fach höhenverstellbar.
- Bettbreiten 90, 120, 140, 160, 180 und 200 cm.
- Holz- und Polsterkopfteile.
- Zahlreiche Bettfußvarianten.
- Breites Spektrum an Konsolen und Kommoden.
- Schranktiefe Kommoden.
- Diverse Sonderanfertigungen.
- Umfangreiches Zubehör.
- Beleuchtungen: Der Austausch von fest verbauten Beleuchtungen ist nicht zu empfehlen, da der Ausbau zu Beschädigungen an der Ware führen kann. Diese Produkte enthalten Lichtquellen der Energieeffizienzklasse F.

**Programmübersicht**

- Airline 100
  - Ausführungen, Kranzprofile und Frontvarianten Seite 5
  - Griffe Seite 6
  - Optionen mit Kranz, Seitenwangen, Beleuchtungen Seite 7
  - Standardschränke Seiten 8 – 11
  - Anbausystem Seiten 12 – 25
  - Anbausystem und Funktionselemente, Ecklösungen Seiten 26 – 30
  - Seitenwangen, Kranzprofile und Kranzbeleuchtungen Seiten 31 + 32
  - Spiegeltüren, Fronten in Absetzung Seiten 33 + 34
  - Sonderanfertigungen Seiten 35 + 36
  - Zubehör Seiten 37 – 39
  - Begehbare Kleiderschrank Seiten 40 – 43
- Airline 200
  - Ausführungen, Frontvarianten, Kranzprofile, Beleuchtungen und Griffe Seite 44
  - Schwebetürenschränke, 2-türig Seite 45
  - Schwebetürenschränke, 3-türig Seiten 46 – 48
  - Zubehör Seiten 49 – 51
- Airline 300
  - Ausführungen, Frontvarianten, Griffe und Bezugsstoffe Seiten 52 + 53
  - Einzelbetten Seiten 54 – 56
  - Doppelbetten Seiten 57 – 59
  - Konsolen Seiten 60 – 62
  - Beimöbel Seiten 63 – 75
  - Aufsatzschreibtische Seite 76
  - Beimöbel in Schranktiefe Seiten 77 + 78
  - Abdeckblätter, Wandborde, Hängeregale, Bank und Spiegel Seite 79
  - Sonderanfertigungen für Konsolen und Beimöbel Seite 80
  - Zubehör für Beimöbel in Schranktiefe Seiten 81 + 82

**Wichtige Planungshinweise:**

- Klären Sie bauwerkbedingte Gegebenheiten, Hemmnisse, Maße und Belastungswerte bei der Bedarfsermittlung, damit eine mangelfreie Vertragserfüllung gewährleistet ist.
- Beachten Sie bei Planungen mit Wandmontageelementen die max. Belastungswerte und die Wandbeschaffenheit (Festmauerwerk erforderlich).
- Klären Sie elektrische Vorleistungen für Anschluss- und Gerätetechnik.
- **Die warentypischen Produkteigenschaften, Garantiebestimmungen, Sicherheits-, Gebrauchs- und Pflegeanweisungen sowie wichtige Hinweise zum Schutz Ihrer Fußböden entnehmen Sie bitte dem Musterring Möbel-Gütepass ([www.musterring.com](http://www.musterring.com)).** Für nutzungsbedingte Eindrücke oder Abriebspuren auf empfindlichen Böden wird keine Haftung übernommen.

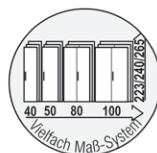

Vielfalt-Maß-System

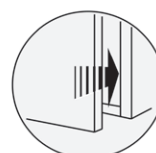

Drehtüren mit integrierter Dämpfung



Schubkästen mit Selbsteinzug und Dämpfung

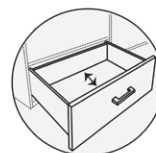

Schubkästen mit Vollauszug



GÜTEZEICHEN

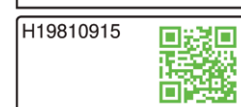

## Ausführungen, Kranzprofile und Frontvarianten

### Ausführungen

#### Front (Türen und Schubkastenvorderstücke)

Lack matt	<b>PG 1</b>
Lack Hochglanz	<b>PG 1</b>
Eiche-Nachbildung Silea	<b>PG 1</b>
Furnier	<b>gegen Aufpreis</b>

#### Korpus (Schrank und Regale)











Lack matt	<b>PG 1</b>
Lack Hochglanz	<b>PG 1</b>
Eiche-Nachbildung Silea	<b>PG 1</b>
Furnier	<b>PG2</b>

#### Kranzfarbe (Seitenwangen und Kranzprofil)

Lack matt	<b>PG 1</b>
Lack Hochglanz	<b>PG 1</b>
Eiche-Nachbildung Silea	<b>PG 1</b>
Furnier	<b>PG2</b>

#### Innenausführungen

Lack Biancoweiß matt  
Lack Schiefergrau matt

 1902 Lack Bianco weiß matt	 1202 Lack Bianco weiß Hochglanz
 2240 Lack Kristall grau matt	 2241 Lack Kristall grau Hochglanz
 2508 Lack Platin grau matt	 2509 Lack Platin grau Hochglanz
 2522 Lack Terra braun matt	 2523 Lack Terra braun Hochglanz
 2291 Lack Schiefer grau matt	 2298 Lack Schiefer grau Hochglanz

Lackierte Fronten:

Farbe innen wie außen, innen immer Lack matt

Furnierte Fronten:

innen wie außen

Schubkasteninnenkorpus:

Dekor Moon Grey

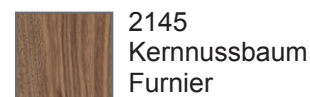
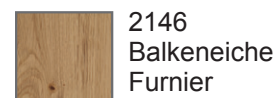
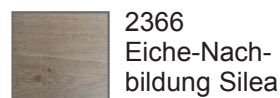

### Seitenwangen, Kranzprofile und Kranzbeleuchtungen

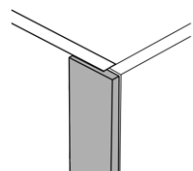

Seitenwange D  
B + 1,2 cm

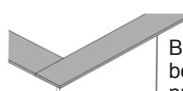

Kranzprofil D  
H 1,9 cm

Beleuchtung bei Kranzprofil D nicht möglich.

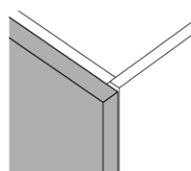

Seitenwange M  
B + 4,4 cm

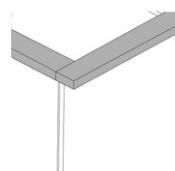

Kranzprofil H  
H 3,4 cm

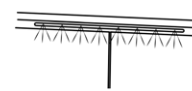

LED-Linearbeleuchtung  
Kranzprofil

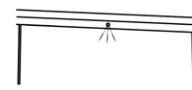

LED-Spotbeleuchtung  
Kranzprofil

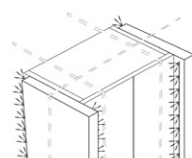

LED-Beleuchtung für Seitenwangen M pro Wange – Lichtleiste vorne seitlich und hinten

Optionale Kranz-, Seitenwangen- und Beleuchtungsmöglichkeiten siehe Seite 7.

### Frontvarianten



Variante **S**  
schlichte Tür



Variante **Q**  
Tür mit Querriegel in Absetzung  
Lack, Eiche-Nachbildung, Furnier oder Edelstahl

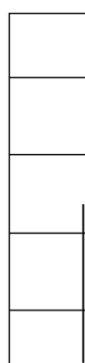

Variante **R**  
Tür mit Rillen, nur in Lack

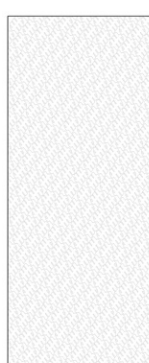

### Rückwände vom Schrank mit Musterring Logo











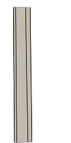
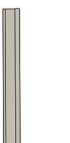



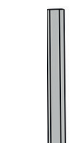



**Gegen Aufpreis:**  
Durable – Rückwandschicht

1,2 cm

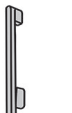
**Griffe**

**Griffe ausschließlich Front S und R. Jede Schranktür mit Griff!**  
**Griffe auf Schrank Schubkästen und Türen über 2 und 3 Schubkästen sind immer ca. 27,8 cm lang.**





													
<b>Griff 0336</b> Bianco weiß ca. 27,8 cm lang	<b>Griff 0337</b> Kristall grau ca. 27,8 cm lang	<b>Griff 0367</b> Terra braun ca. 27,8 cm lang	<b>Griff 0338</b> Platin grau ca. 27,8 cm lang	<b>Griff 0339</b> Schiefer grau ca. 27,8 cm lang	<b>Griff 0342</b> Edelstahl optik ca. 27,8 cm lang	<b>Griff 0354</b> Edelstahl optik ca. 27,8 cm lang	<b>Griff 0287</b> Bianco weiß ca. 108,4 cm lang	<b>Griff 0289</b> Kristall grau ca. 108,4 cm lang	<b>Griff 0368</b> Terra braun ca. 108,4 cm lang	<b>Griff 0345</b> Platin grau ca. 108,4 cm lang	<b>Griff 0281</b> Schiefer grau ca. 108,4 cm lang	<b>Griff 0282</b> Edelstahl optik ca. 108,0 cm lang	<b>Griff 0350</b> Edelstahl optik ca. 108,4 cm lang
													
<b>Griff 0258</b> Push to open (grifflos) Nur bis Türhöhe 238,9 cm möglich!	<b>Griff 0344</b> Eiche massiv/Edelstahl optik ca. 27,9 cm lang	<b>Griff 0343</b> Nussbaum massiv/Edelstahl optik ca. 27,9 cm lang	<b>Griff 0361</b> schwarz seidmatt ca. 27,8 cm lang	<b>Griff 0340</b> Edelstahl optik ca. 27,7 cm lang	<b>Griff 0254</b> Chrom glänzend ca. 27,7 cm lang	<b>Griff 0341</b> Schiefer grau ca. 27,7 cm lang	<b>Griff 0362</b> schwarz seidmatt ca. 108,4 cm lang	<b>Griff 0346</b> Edelstahl optik ca. 104,5 cm lang	<b>Griff 0360</b> Chrom glänzend ca. 104,5 cm lang	<b>Griff 0347</b> Schiefer grau ca. 104,5 cm lang	<b>Griff 0347</b> Schiefer grau ca. 104,5 cm lang	<b>Griff 0347</b> Schiefer grau ca. 104,5 cm lang	<b>Griff 0347</b> Schiefer grau ca. 104,5 cm lang



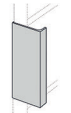
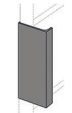

**Griff speziell für Frontvariante Q (Tür umschließend)**  
 Griff auf jedem Element u. jedem Schubkastenvorderstück.

**Türen auf jedem Drehtürelement (Tür umschließend)**  
 Griff auf Schrank Schubkästen sind immer 6 cm lang.

Die folgenden Griffe sind für Koffertüren nicht geeignet!

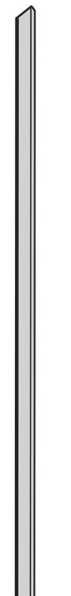
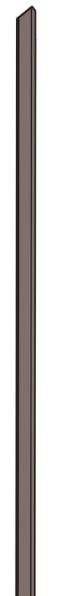
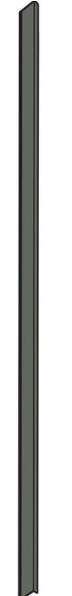
Die folgenden Griffe sind für Koffertüren nicht geeignet!

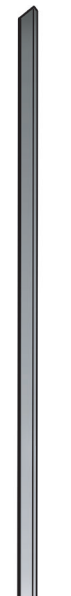
						
<b>Griff 0371</b> Bianco weiß 6,0 cm	<b>Griff 0372</b> Kristall grau 6,0 cm	<b>Griff 0373</b> Terra braun 6,0 cm	<b>Griff 0374</b> Platin grau 6,0 cm	<b>Griff 0375</b> Schiefer grau 6,0 cm	<b>Griff 0376</b> Edelstahl 6,0 cm	<b>Griff 0376</b> Edelstahl 6,0 cm

						
<b>Griff 0308</b> Bianco weiß Türlang	<b>Griff 0309</b> Kristall grau Türlang	<b>Griff 0369</b> Terra braun Türlang	<b>Griff 0353</b> Platin grau Türlang	<b>Griff 0310</b> Schiefer grau Türlang	<b>Griff 0377</b> Edelstahl Türlang	<b>Griff 0377</b> Edelstahl Türlang



## Optionen mit Kranz, Seitenwangen und Beleuchtungen

### Möglichkeiten Kränze und Seitenwangen

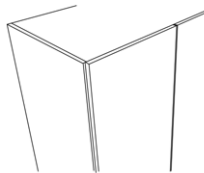

**00**  
ohne Kranz

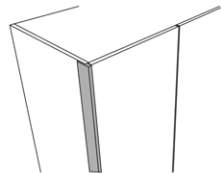

**32**  
Seitenwangen D  
B 1,29 cm

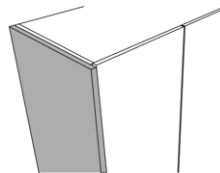

**82**  
Seitenwangen M  
B 4,4 cm

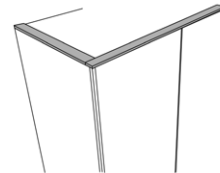

**79**  
Kranz D  
H 1,9 cm

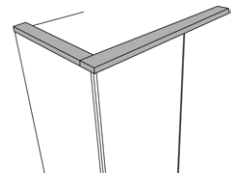

**30**  
Kranz  
H 3,4 cm

### Beleuchtungsvarianten

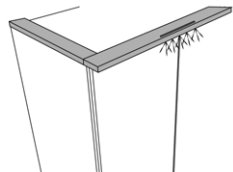

**31**  
Kranz mit  
Linearbeleuchtung  
H 3,6 cm

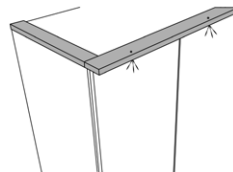

**33**  
Kranz mit  
Spotbeleuchtung  
H 3,6 cm

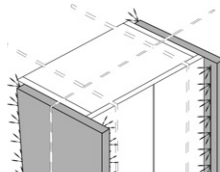

**131**  
Seitenwangen M  
LED-Beleuchtung pro Wange –  
Lichtleiste vorne seitlich und hinten  
B 4,4 cm, T 63,6 cm

### Kombinationen aus Kranz und Seitenwangen

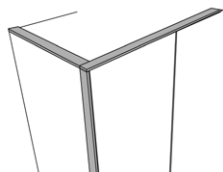

**51**  
Kranz D  
mit Seitenwange D  
B 1,29, H 1,9 cm

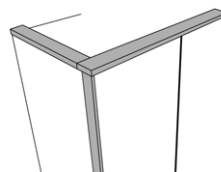

**17**  
Kranz  
mit Seitenwange D  
B 1,29, H 3,6 cm

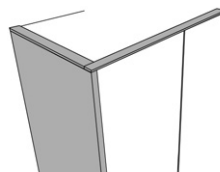

**147**  
Kranz D  
mit Seitenwange M  
B 4,4, H 1,9 cm

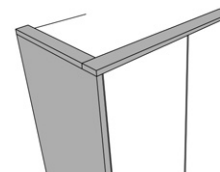

**132**  
Kranz  
mit Seitenwange M  
B 4,4, H 3,6 cm

### Kombinationen aus Kranz und Seitenwangen mit Beleuchtungsvarianten

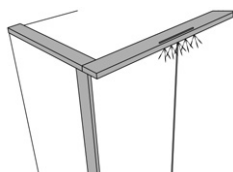

**38**  
Kranz mit  
Linearbeleuchtung  
und Seitenwange D  
B 1,29, H 3,6 cm

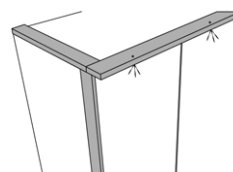

**18**  
Kranz mit  
Spotbeleuchtung  
und Seitenwange D  
B 1,29, H 3,6 cm

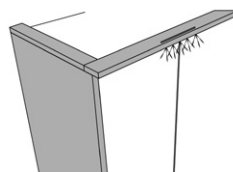

**134**  
Kranz mit  
Linearbeleuchtung  
und Seitenwange M  
B 4,4, H 3,6 cm

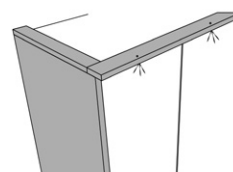

**133**  
Kranz mit  
Spotbeleuchtung  
und Seitenwange M  
B 4,4, H 3,6 cm

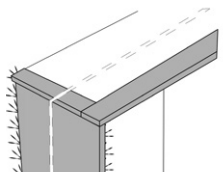

**135**  
Seitenwange M  
LED-Beleuchtung pro  
Wange – Lichtleiste  
vorne seitlich und  
hinten und Kranz  
B 4,4, H 3,6, T 64,2 cm

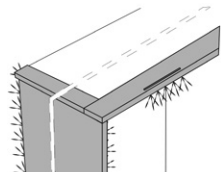

**137**  
Seitenwange M  
LED-Beleuchtung pro  
Wange – Lichtleiste  
vorne seitlich und  
hinten und Kranz  
mit Linearbeleuchtung  
B 4,4, H 3,6, T 64,2 cm

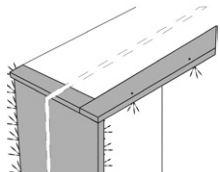

**136**  
Seitenwange M  
LED-Beleuchtung pro  
Wange – Lichtleiste  
vorne seitlich und  
hinten und Kranz  
mit Spotbeleuchtung  
B 4,4, H 3,6, T 64,2 cm

Kranzprofil Nr. 135, 136,  
137 und 147 bei Anbauelement  
schräg nicht möglich!

## Standardschränke

Innentiefe 55,0 cm, inkl. 2 Einlegeböden, 1 Kleiderstange je Fach.

Seitenwangen, Kranzprofile und Kranzprofilbeleuchtungen siehe Seite 31 + 32.  
Spiegel- u. Glastüren, Fronten in Furnier u. durable Rückwände s. Seite 33 + 34.  
Innenausstattung und Zubehör siehe Seite 37 – 39.



	Variante <b>S</b> schlichte Tür		Variante <b>Q</b> Tür mit Querriegel in Absetzung Lack, HNB, Furnier oder Edelstahl		Variante <b>R</b> Tür mit Rillen (nur in Lack)
--	------------------------------------	--	--	--	--

Beschreibung	Maße in cm			Best.-Nr	PG		Best.-Nr	PG		Best.-Nr	PG	
	B	H	T									
<p>4 Türen</p>	202,0	222,9	59,2	<b>S1402</b>	1 2		<b>Q1402</b>	1 2		<b>R1402</b>	1 2	
	202,0	238,9	59,2	<b>S2402</b>	1 2		<b>Q2402</b>	1 2		<b>R2402</b>	1 2	
	202,0	264,5	59,2	<b>S6402</b>	1 2		<b>Q6402</b>	1 2		-	1 2	-
<b>Gegen Aufpreis:</b>				<b>07624</b>			<b>07624</b>			<b>07624</b>		
				<b>07141</b>			<b>07141</b>			-		-
<p>4 Türen 2 Schubkästen</p>	202,0	222,9	59,2	<b>S1408</b>	1 2		-	1 2	-	-	1 2	-
	202,0	238,9	59,2	<b>S2408</b>	1 2		-	1 2	-	-	1 2	-
	202,0	264,5	59,2	<b>S6408</b>	1 2		-	1 2	-	-	1 2	-
<b>Gegen Aufpreis:</b>				<b>07621</b>			-		-	-		-
1 x 2 Falttüren links				<b>07622</b>			-		-	-		-
1 x 2 Falttüren rechts				<b>07141</b>			-		-	-		-
4 x Schranktür in Furnier				<b>07152</b>			-		-	-		-
1 x 2 Schubkastenfronten in Furnier							-		-	-		-
<p>4 Türen 3 Schubkästen</p>	202,0	222,9	59,2	<b>S1409</b>	1 2		-	1 2	-	-	1 2	-
	202,0	238,9	59,2	<b>S2409</b>	1 2		-	1 2	-	-	1 2	-
	202,0	264,5	59,2	<b>S6409</b>	1 2		-	1 2	-	-	1 2	-
<b>Gegen Aufpreis:</b>				<b>07621</b>			-		-	-		-
1 x 2 Falttüren links				<b>07622</b>			-		-	-		-
1 x 2 Falttüren rechts				<b>07141</b>			-		-	-		-
4 x Schranktür in Furnier				<b>07153</b>			-		-	-		-
1 x 3 Schubkastenfronten in Furnier							-		-	-		-
<p>4 Türen 4 Schubkästen</p>	202,0	222,9	59,2	<b>S1410</b>	1 2		<b>Q1410</b>	1 2		-	1 2	-
	202,0	238,9	59,2	<b>S2410</b>	1 2		<b>Q2410</b>	1 2		-	1 2	-
	202,0	264,5	59,2	<b>S6410</b>	1 2		<b>Q6410</b>	1 2		-	1 2	-
<b>Gegen Aufpreis:</b>				<b>07621</b>			<b>07621</b>			-		-
1 x 2 Falttüren links				<b>07622</b>			<b>07622</b>			-		-
1 x 2 Falttüren rechts				<b>07141</b>			<b>07141</b>			-		-
4 x Schranktür in Furnier				<b>07154</b>			<b>07154</b>			-		-
1 x 4 Schubkastenfronten in Furnier							<b>07154</b>			-		-

## Standardschränke

Innentiefe 55,0 cm, inkl. 2 Einlegeböden, 1 Kleiderstange je Fach.

Seitenwangen, Kranzprofile und Kranzprofilbeleuchtungen siehe Seite 31 + 32.  
Spiegel- u. Glastüren, Fronten in Furnier u. durable Rückwände s. Seite 33 + 34.  
Innenausstattung und Zubehör siehe Seite 37 – 39.

	Variante <b>S</b> schlichte Tür		Variante <b>Q</b> Tür mit Querriegel in Absetzung Lack, HNB, Furnier oder Edelstahl		Variante <b>R</b> Tür mit Rillen (nur in Lack)
---	------------------------------------	---	--	---	--

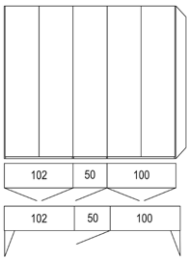
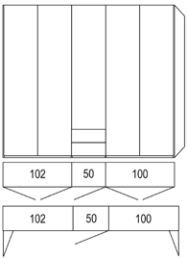
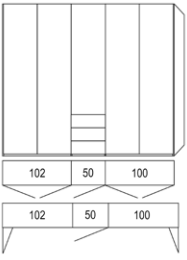
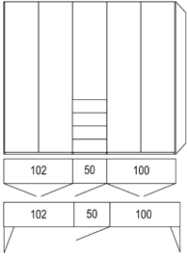

Beschreibung	Maße in cm			Best.-Nr	PG		Best.-Nr	PG		Best.-Nr	PG	
	B	H	T									
 <p>5 Türen</p>	252,0	222,9	59,2	<b>S1502</b>	1 2		<b>Q1502</b>	1 2		<b>R1502</b>	1 2	
	252,0	238,9	59,2	<b>S2502</b>	1 2		<b>Q2502</b>	1 2		<b>R2502</b>	1 2	
	252,0	264,5	59,2	<b>S6502</b>	1 2		<b>Q6502</b>	1 2		-	1 2	- -
<b>Gegen Aufpreis:</b> 1 x als Falttürenschränk, 5-türig 5 x Schranktür in Furnier				<b>07625</b> <b>07141</b>			<b>07625</b> <b>07141</b>			<b>07625</b> -		- -
 <p>5 Türen 2 Schubkästen</p>	252,0	222,9	59,2	<b>S1508</b>	1 2		-	1 2	-	-	1 2	- -
	252,0	238,9	59,2	<b>S2508</b>	1 2		-	1 2	-	-	1 2	- -
	252,0	264,5	59,2	<b>S6508</b>	1 2		-	1 2	-	-	1 2	- -
<b>Gegen Aufpreis:</b> 1 x als Falttürenschränk, 5-türig 5 x Schranktür in Furnier 1 x 2 Schubkastenfronten in Furnier				<b>07625</b> <b>07141</b> <b>07132</b>			- - -	- - -	- - -	- - -	- - -	- - -
 <p>5 Türen 3 Schubkästen</p>	252,0	222,9	59,2	<b>S1509</b>	1 2		-	1 2	-	-	1 2	- -
	252,0	238,9	59,2	<b>S2509</b>	1 2		-	1 2	-	-	1 2	- -
	252,0	264,5	59,2	<b>S6509</b>	1 2		-	1 2	-	-	1 2	- -
<b>Gegen Aufpreis:</b> 1 x als Falttürenschränk, 5-türig 5 x Schranktür in Furnier 1 x 3 Schubkastenfronten in Furnier				<b>07625</b> <b>07141</b> <b>07133</b>			- - -	- - -	- - -	- - -	- - -	- - -
 <p>5 Türen 4 Schubkästen</p>	252,0	222,9	59,2	<b>S1510</b>	1 2		<b>Q1510</b>	1 2		-	1 2	- -
	252,0	238,9	59,2	<b>S2510</b>	1 2		<b>Q2510</b>	1 2		-	1 2	- -
	252,0	264,5	59,2	<b>S6510</b>	1 2		<b>Q6510</b>	1 2		-	1 2	- -
<b>Gegen Aufpreis:</b> 1 x als Falttürenschränk, 5-türig 5 x Schranktür in Furnier 1 x 4 Schubkastenfronten in Furnier				<b>07625</b> <b>07141</b> <b>07134</b>			<b>07625</b> <b>07141</b> <b>07134</b>			- - -	- - -	- - -





## Standardschränke

Innentiefe 55,0 cm, inkl. 2 Einlegeböden, 1 Kleiderstange je Fach.

Seitenwangen, Kranzprofile und Kranzprofilbeleuchtungen siehe Seite 31 + 32.  
Spiegel- u. Glastüren, Fronten in Furnier u. durable Rückwände s. Seite 33 + 34.  
Innenausstattung und Zubehör siehe Seite 37 – 39.

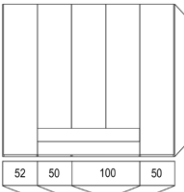
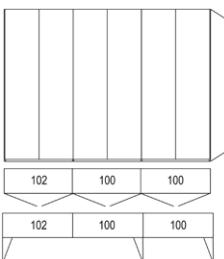

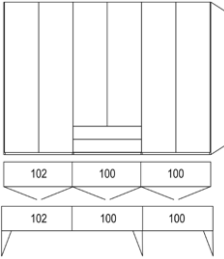
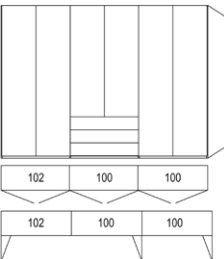
 Variante <b>S</b> schlichte Tür	 Variante <b>Q</b> Tür mit Querriegel in Absetzung Lack, HNB, Furnier oder Edelstahl	 Variante <b>R</b> Tür mit Rillen (nur in Lack)
--	--	--

Beschreibung	Maße in cm			Best.-Nr	PG		Best.-Nr	PG		Best.-Nr	PG	
	B	H	T									
 <p>5 Türen 4 Schubkästen an 2 Fronten</p>	252,0	222,9	59,2	<b>S1538</b>	1 2		- 2	1 2	- -	- -	1 2	- -
	252,0	238,9	59,2	<b>S2538</b>	1 2		- 2	1 2	- -	- -	1 2	- -
	252,0	264,5	59,2	<b>S6538</b>	1 2		- 2	1 2	- -	- -	1 2	- -
<p><b>Gegen Aufpreis:</b> 5 x Schranktür in Furnier 1 x 2 Schubkastenfronten in Furnier</p>				<b>07141</b> <b>07182</b>			- -		- -	- -		- -
 <p>6 Türen</p>	302,0	222,9	59,2	<b>S1602</b>	1 2		<b>Q1602</b>	1 2		<b>R1602</b>	1 2	
	302,0	238,9	59,2	<b>S2602</b>	1 2		<b>Q2602</b>	1 2		<b>R2602</b>	1 2	
	302,0	264,5	59,2	<b>S6602</b>	1 2		<b>Q6602</b>	1 2		-	1 2	- -
<p><b>Gegen Aufpreis:</b> 1 x als Falttürenschränk, 6-türig 6 x Schranktür in Furnier</p>				<b>07626</b> <b>07141</b>		(VZ)	<b>07626</b> <b>07141</b>			<b>07626</b> -		- -
 <p>6 Türen 2 Schubkästen</p>	302,0	222,9	59,2	<b>S1608</b>	1 2		- 2	1 2	- -	- -	1 2	- -
	302,0	238,9	59,2	<b>S2608</b>	1 2		- 2	1 2	- -	- -	1 2	- -
	302,0	264,5	59,2	<b>S6608</b>	1 2		- 2	1 2	- -	- -	1 2	- -
<p><b>Gegen Aufpreis:</b> 1 x als Falttürenschränk, 6-türig 6 x Schranktür in Furnier 1 x 2 Schubkastenfronten in Furnier</p>				<b>07626</b> <b>07141</b> <b>07152</b>			- - -		- - -	- - -		- - -
 <p>6 Türen 3 Schubkästen</p>	302,0	222,9	59,2	<b>S1609</b>	1 2		- 2	1 2	- -	- -	1 2	- -
	302,0	238,9	59,2	<b>S2609</b>	1 2		- 2	1 2	- -	- -	1 2	- -
	302,0	264,5	59,2	<b>S6609</b>	1 2		- 2	1 2	- -	- -	1 2	- -
<p><b>Gegen Aufpreis:</b> 1 x als Falttürenschränk, 6-türig 6 x Schranktür in Furnier 1 x 3 Schubkastenfronten in Furnier</p>				<b>07626</b> <b>07141</b> <b>07153</b>			- - -		- - -	- - -		- - -

## Standardschränke

Innentiefe 55,0 cm, inkl. 2 Einlegeböden, 1 Kleiderstange je Fach.

Seitenwangen, Kranzprofile und Kranzprofilbeleuchtungen siehe Seite 31 + 32.  
Spiegel- u. Glastüren, Fronten in Furnier u. durable Rückwände s. Seite 33 + 34.  
Innenausstattung und Zubehör siehe Seite 37 – 39.

	Variante <b>S</b> schlichte Tür		Variante <b>Q</b> Tür mit Querriegel in Absetzung Lack, HNB, Furnier oder Edelstahl		Variante <b>R</b> Tür mit Rillen (nur in Lack)
---	------------------------------------	---	--	---	--

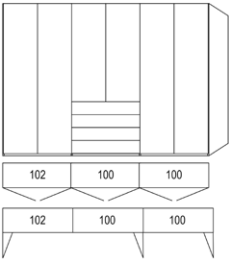
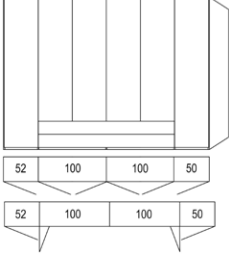
Beschreibung	Maße in cm			Best.-Nr	PG		Best.-Nr	PG		Best.-Nr	PG	
	B	H	T									
 <p>6 Türen 4 Schubkästen</p>	302,0	222,9	59,2	<b>S1610</b>	1 2		<b>Q1610</b>	1 2		-	1 2	- -
	302,0	238,9	59,2	<b>S2610</b>	1 2		<b>Q2610</b>	1 2		-	1 2	- -
	302,0	264,5	59,2	<b>S6610</b>	1 2		<b>Q6610</b>	1 2		-	1 2	- -
<p><b>Gegen Aufpreis:</b> 1 x als Falttürenschränk, 6-türig 6 x Schranktür in Furnier 1 x 4 Schubkastenfronten in Furnier</p>				<b>07626</b> <b>07141</b> <b>07154</b>			<b>07626</b> <b>07141</b> <b>07154</b>			- - -		- - -
 <p>6 Türen 4 Schubkästen an 2 Fronten</p>	302,0	222,9	59,2	<b>S1638</b>	1 2		-	1 2	-	-	1 2	- -
	302,0	238,9	59,2	<b>S2638</b>	1 2		-	1 2	-	-	1 2	- -
	302,0	264,5	59,2	<b>S6638</b>	1 2		-	1 2	-	-	1 2	- -
<p><b>Gegen Aufpreis:</b> 1 x als Falttürenschränk, 4-türig 6 x Schranktür in Furnier 1 x 2 Schubkastenfronten in Furnier</p>				<b>07624</b> <b>07141</b> <b>07182</b>			- - -		- - -	- - -		- - -









## Anbausystem

Innentiefe 55,0 cm, inkl. 2 Einlegeböden, 1 Kleiderstange je Fach.

Seitenwangen, Kranzprofile und Kranzprofilbeleuchtungen siehe Seite 31 + 32.  
Spiegel- u. Glastüren, Fronten in Furnier u. durable Rückwände s. Seite 33 + 34.  
Innenausstattung und Zubehör siehe Seite 37 – 39.

	Variante <b>S</b> schlichte Tür		Variante <b>Q</b> Tür mit Querriegel in Absetzung Lack, HNB, Furnier oder Edelstahl		Variante <b>R</b> Tür mit Rillen (nur in Lack)
---	------------------------------------	---	--	---	---

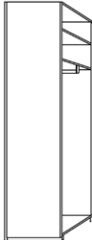
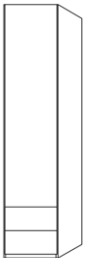
Beschreibung	Maße in cm			Best.-Nr	PG		Best.-Nr	PG		Best.-Nr	PG			
	B	H	T											
 <p><b>Anbauelement</b> 1 Tür 1 Mittelseite</p>	links angeschlagen (Abb.)	40,0	222,9	59,2	<b>S1116</b>	1 2		<b>Q1116</b>	1 2		<b>R1116</b>	1 2		
		40,0	238,9	59,2	<b>S2116</b>	1 2		<b>Q2116</b>	1 2		<b>R2116</b>	1 2		
		40,0	264,5	59,2	<b>S6116</b>	1 2		<b>Q6116</b>	1 2		-	1 2	-	
		50,0	222,9	59,2	<b>S1117</b>	1 2		<b>Q1117</b>	1 2		<b>R1117</b>	1 2		
		50,0	238,9	59,2	<b>S2117</b>	1 2		<b>Q2117</b>	1 2		<b>R2117</b>	1 2		
		50,0	264,5	59,2	<b>S6117</b>	1 2		<b>Q6117</b>	1 2		-	1 2	-	
		rechts angeschlagen	40,0	222,9	59,2	<b>S1118</b>	1 2		<b>Q1118</b>	1 2		<b>R1118</b>	1 2	
			40,0	238,9	59,2	<b>S2118</b>	1 2		<b>Q2118</b>	1 2		<b>R2118</b>	1 2	
			40,0	264,5	59,2	<b>S6118</b>	1 2		<b>Q6118</b>	1 2		-	1 2	-
	50,0		222,9	59,2	<b>S1119</b>	1 2		<b>Q1119</b>	1 2		<b>R1119</b>	1 2		
	50,0		238,9	59,2	<b>S2119</b>	1 2		<b>Q2119</b>	1 2		<b>R2119</b>	1 2		
	50,0		264,5	59,2	<b>S6119</b>	1 2		<b>Q6119</b>	1 2		-	1 2	-	
					<b>07141</b>		<b>07141</b>			-		-		
	<b>Gegen Aufpreis:</b> 1 x Schranktür in Furnier													
	 <p><b>Startelement</b> 1 Tür 2 Schubkästen 2 Außenseiten</p>		links angeschlagen (Abb.)	42,0	222,9	59,2	<b>S1148</b>	1 2		-	1 2	-	-	1 2
		42,0		238,9	59,2	<b>S2148</b>	1 2		-	1 2	-	-	1 2	-
		42,0		264,5	59,2	<b>S6148</b>	1 2		-	1 2	-	-	1 2	-
		52,0		222,9	59,2	<b>S1158</b>	1 2		-	1 2	-	-	1 2	-
52,0		238,9		59,2	<b>S2158</b>	1 2		-	1 2	-	-	1 2	-	
52,0		264,5		59,2	<b>S6158</b>	1 2		-	1 2	-	-	1 2	-	
rechts angeschlagen		42,0		222,9	59,2	<b>S1154</b>	1 2		-	1 2	-	-	1 2	-
		42,0		238,9	59,2	<b>S2154</b>	1 2		-	1 2	-	-	1 2	-
		42,0		264,5	59,2	<b>S6154</b>	1 2		-	1 2	-	-	1 2	-
		52,0	222,9	59,2	<b>S1159</b>	1 2		-	1 2	-	-	1 2	-	
		52,0	238,9	59,2	<b>S2159</b>	1 2		-	1 2	-	-	1 2	-	
		52,0	264,5	59,2	<b>S6159</b>	1 2		-	1 2	-	-	1 2	-	
						<b>07141</b>		-		-	-		-	
						<b>07132</b>		-		-	-		-	
		<b>Gegen Aufpreis:</b> 1 x Schranktür in Furnier 1 x 2 Schubkastenfronten in Furnier												

## Anbausystem

Innentiefe 55,0 cm, inkl. 2 Einlegeböden, 1 Kleiderstange je Fach.

Seitenwangen, Kranzprofile und Kranzprofilbeleuchtungen siehe Seite 31 + 32.  
Spiegel- u. Glastüren, Fronten in Furnier u. durable Rückwände s. Seite 33 + 34.  
Innenausstattung und Zubehör siehe Seite 37 – 39.



	Variante <b>S</b> schlichte Tür		Variante <b>Q</b> Tür mit Querriegel in Absetzung Lack, HNB, Furnier oder Edelstahl		Variante <b>R</b> Tür mit Rillen (nur in Lack)
--	------------------------------------	--	--	--	---

Beschreibung	Maße in cm			Best.-Nr	PG		Best.-Nr	PG		Best.-Nr	PG		
	B	H	T										
<p><b>Anbauelement</b> 1 Tür 2 Schubkästen 1 Mittelseite</p> <p>links angeschlagen (Abb.)</p>	40,0	222,9	59,2	<b>S1149</b>	1 2		-	1 2	- -	-	1 2	- -	
	40,0	238,9	59,2	<b>S2149</b>	1 2		-	1 2	- -	-	1 2	- -	
	40,0	264,5	59,2	<b>S6149</b>	1 2		-	1 2	- -	-	1 2	- -	
	50,0	222,9	59,2	<b>S1160</b>	1 2		-	1 2	- -	-	1 2	- -	
	50,0	238,9	59,2	<b>S2160</b>	1 2		-	1 2	- -	-	1 2	- -	
	50,0	264,5	59,2	<b>S6160</b>	1 2		-	1 2	- -	-	1 2	- -	
	<p>rechts angeschlagen</p>	40,0	222,9	59,2	<b>S1156</b>	1 2		-	1 2	- -	-	1 2	- -
		40,0	238,9	59,2	<b>S2156</b>	1 2		-	1 2	- -	-	1 2	- -
		40,0	264,5	59,2	<b>S6156</b>	1 2		-	1 2	- -	-	1 2	- -
		50,0	222,9	59,2	<b>S1161</b>	1 2		-	1 2	- -	-	1 2	- -
		50,0	238,9	59,2	<b>S2161</b>	1 2		-	1 2	- -	-	1 2	- -
		50,0	264,5	59,2	<b>S6161</b>	1 2		-	1 2	- -	-	1 2	- -
<p><b>Gegen Aufpreis:</b> 1 x Schranktür in Furnier 1 x 2 Schubkastenfronten in Furnier</p>				<b>07141</b> <b>07132</b>			-		-	-		-	
							-		-	-		-	
							-		-	-		-	
							-		-	-		-	
							-		-	-		-	
							-		-	-		-	
<p><b>Startelement</b> 1 Tür 3 Schubkästen 2 Außenseiten</p> <p>links angeschlagen (Abb.)</p>	42,0	222,9	59,2	<b>S1172</b>	1 2		-	1 2	- -	-	1 2	- -	
	42,0	238,9	59,2	<b>S2172</b>	1 2		-	1 2	- -	-	1 2	- -	
	42,0	264,5	59,2	<b>S6172</b>	1 2		-	1 2	- -	-	1 2	- -	
	52,0	222,9	59,2	<b>S1183</b>	1 2		-	1 2	- -	-	1 2	- -	
	52,0	238,9	59,2	<b>S2183</b>	1 2		-	1 2	- -	-	1 2	- -	
	52,0	264,5	59,2	<b>S6183</b>	1 2		-	1 2	- -	-	1 2	- -	
	<p>rechts angeschlagen</p>	42,0	222,9	59,2	<b>S1175</b>	1 2		-	1 2	- -	-	1 2	- -
		42,0	238,9	59,2	<b>S2175</b>	1 2		-	1 2	- -	-	1 2	- -
		42,0	264,5	59,2	<b>S6175</b>	1 2		-	1 2	- -	-	1 2	- -
		52,0	222,9	59,2	<b>S1184</b>	1 2		-	1 2	- -	-	1 2	- -
		52,0	238,9	59,2	<b>S2184</b>	1 2		-	1 2	- -	-	1 2	- -
		52,0	264,5	59,2	<b>S6184</b>	1 2		-	1 2	- -	-	1 2	- -
<p><b>Gegen Aufpreis:</b> 1 x Schranktür in Furnier 1 x 3 Schubkastenfronten in Furnier</p>				<b>07141</b> <b>07133</b>			-		-	-		-	
							-		-	-		-	
							-		-	-		-	
							-		-	-		-	
							-		-	-		-	
							-		-	-		-	

## Anbausystem

Innentiefe 55,0 cm, inkl. 2 Einlegeböden, 1 Kleiderstange je Fach.

Seitenwangen, Kranzprofile und Kranzprofilbeleuchtungen siehe Seite 31 + 32.  
Spiegel- u. Glastüren, Fronten in Furnier u. durable Rückwände s. Seite 33 + 34.  
Innenausstattung und Zubehör siehe Seite 37 – 39.

	Variante <b>S</b> schlichte Tür		Variante <b>Q</b> Tür mit Querriegel in Absetzung Lack, HNB, Furnier oder Edelstahl		Variante <b>R</b> Tür mit Rillen (nur in Lack)
---	------------------------------------	---	--	---	---

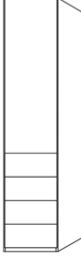
Beschreibung	Maße in cm			Best.-Nr	PG		Best.-Nr	PG		Best.-Nr	PG				
	B	H	T												
 <p><b>Anbauelement</b> 1 Tür 3 Schubkästen 1 Mittelseite</p> <p>links angeschlagen (Abb.)</p> <p>40/50</p>	40,0	222,9	59,2	<b>S1191</b>	1 2		-	1 2	- -	-	1 2	- -			
	40,0	238,9	59,2	<b>S2191</b>	1 2		-	1 2	- -	-	1 2	- -			
	40,0	264,5	59,2	<b>S6191</b>	1 2		-	1 2	- -	-	1 2	- -			
	50,0	222,9	59,2	<b>S1185</b>	1 2		-	1 2	- -	-	1 2	- -			
	50,0	238,9	59,2	<b>S2185</b>	1 2		-	1 2	- -	-	1 2	- -			
	50,0	264,5	59,2	<b>S6185</b>	1 2		-	1 2	- -	-	1 2	- -			
	<p>rechts angeschlagen</p>	40,0	222,9	59,2	<b>S1192</b>	1 2		-	1 2	- -	-	1 2	- -		
		40,0	238,9	59,2	<b>S2192</b>	1 2		-	1 2	- -	-	1 2	- -		
		40,0	264,5	59,2	<b>S6192</b>	1 2		-	1 2	- -	-	1 2	- -		
		50,0	222,9	59,2	<b>S1186</b>	1 2		-	1 2	- -	-	1 2	- -		
		50,0	238,9	59,2	<b>S2186</b>	1 2		-	1 2	- -	-	1 2	- -		
		50,0	264,5	59,2	<b>S6186</b>	1 2		-	1 2	- -	-	1 2	- -		
						<b>07141</b>		-		-	-	-		-	
						<b>07133</b>		-		-	-	-		-	
		 <p><b>Startelement</b> 1 Tür 4 Schubkästen 2 Außenseiten</p> <p>42/52</p>	42,0	222,9	59,2	<b>S1136</b>	1 2		<b>Q1136</b>	1 2		-	1 2	- -	
42,0	238,9		59,2	<b>S2136</b>	1 2		<b>Q2136</b>	1 2		-	1 2	- -			
42,0	264,5		59,2	<b>S6136</b>	1 2		<b>Q6136</b>	1 2		-	1 2	- -			
52,0	222,9		59,2	<b>S1164</b>	1 2		<b>Q1164</b>	1 2		-	1 2	- -			
52,0	238,9		59,2	<b>S2164</b>	1 2		<b>Q2164</b>	1 2		-	1 2	- -			
52,0	264,5		59,2	<b>S6164</b>	1 2		<b>Q6164</b>	1 2		-	1 2	- -			
<p>rechts angeschlagen</p>	42,0		222,9	59,2	<b>S1144</b>	1 2		<b>Q1144</b>	1 2		-	1 2	- -		
	42,0		238,9	59,2	<b>S2144</b>	1 2		<b>Q2144</b>	1 2		-	1 2	- -		
	42,0		264,5	59,2	<b>S6144</b>	1 2		<b>Q6144</b>	1 2		-	1 2	- -		
	52,0		222,9	59,2	<b>S1165</b>	1 2		<b>Q1165</b>	1 2		-	1 2	- -		
	52,0		238,9	59,2	<b>S2165</b>	1 2		<b>Q2165</b>	1 2		-	1 2	- -		
	52,0		264,5	59,2	<b>S6165</b>	1 2		<b>Q6165</b>	1 2		-	1 2	- -		
					<b>07141</b>		-		-	-	-		-		
					<b>07134</b>		-	<b>07141</b>		-	-	<b>07134</b>		-	

**Gegen Aufpreis:**  
1 x Schranktür in Furnier  
1 x 3 Schubkastenfronten in Furnier



**Gegen Aufpreis:**  
1 x Schranktür in Furnier  
1 x 4 Schubkastenfronten in Furnier



**Anbausystem**

Innentiefe 55,0 cm, inkl. 2 Einlegeböden, 1 Kleiderstange je Fach.

Seitenwangen, Kranzprofile und Kranzprofilbeleuchtungen siehe Seite 31 + 32.  
Spiegel- u. Glastüren, Fronten in Furnier u. durable Rückwände s. Seite 33 + 34.  
Innenausstattung und Zubehör siehe Seite 37 – 39.

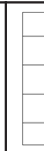
 Variante <b>S</b> schlichte Tür	 Variante <b>Q</b> Tür mit Querriegel in Absetzung Lack, HNB, Furnier oder Edelstahl	 Variante <b>R</b> Tür mit Rillen (nur in Lack)
--	--	--

Beschreibung	Maße in cm			Best.-Nr	PG		Best.-Nr	PG		Best.-Nr	PG		
	B	H	T										
 <p><b>Anbauelement</b> 1 Tür 4 Schubkästen 1 Mittelseite</p>	links angeschlagen (Abb.)	40,0	222,9	59,2	<b>S1145</b>	1 2		<b>Q1145</b>	1 2		-	1 2	- -
		40,0	238,9	59,2	<b>S2145</b>	1 2		<b>Q2145</b>	1 2		-	1 2	- -
		40,0	264,5	59,2	<b>S6145</b>	1 2		<b>Q6145</b>	1 2		-	1 2	- -
		50,0	222,9	59,2	<b>S1166</b>	1 2		<b>Q1166</b>	1 2		-	1 2	- -
		50,0	238,9	59,2	<b>S2166</b>	1 2		<b>Q2166</b>	1 2		-	1 2	- -
		50,0	264,5	59,2	<b>S6166</b>	1 2		<b>Q6166</b>	1 2		-	1 2	- -
	rechts angeschlagen	40,0	222,9	59,2	<b>S1146</b>	1 2		<b>Q1146</b>	1 2		-	1 2	- -
		40,0	238,9	59,2	<b>S2146</b>	1 2		<b>Q2146</b>	1 2		-	1 2	- -
		40,0	264,5	59,2	<b>S6146</b>	1 2		<b>Q6146</b>	1 2		-	1 2	- -
		50,0	222,9	59,2	<b>S1167</b>	1 2		<b>Q1167</b>	1 2		-	1 2	- -
		50,0	238,9	59,2	<b>S2167</b>	1 2		<b>Q2167</b>	1 2		-	1 2	- -
		50,0	264,5	59,2	<b>S6167</b>	1 2		<b>Q6167</b>	1 2		-	1 2	- -
				<b>07141</b>			<b>07141</b>			-		-	
				<b>07134</b>			<b>07134</b>			-		-	

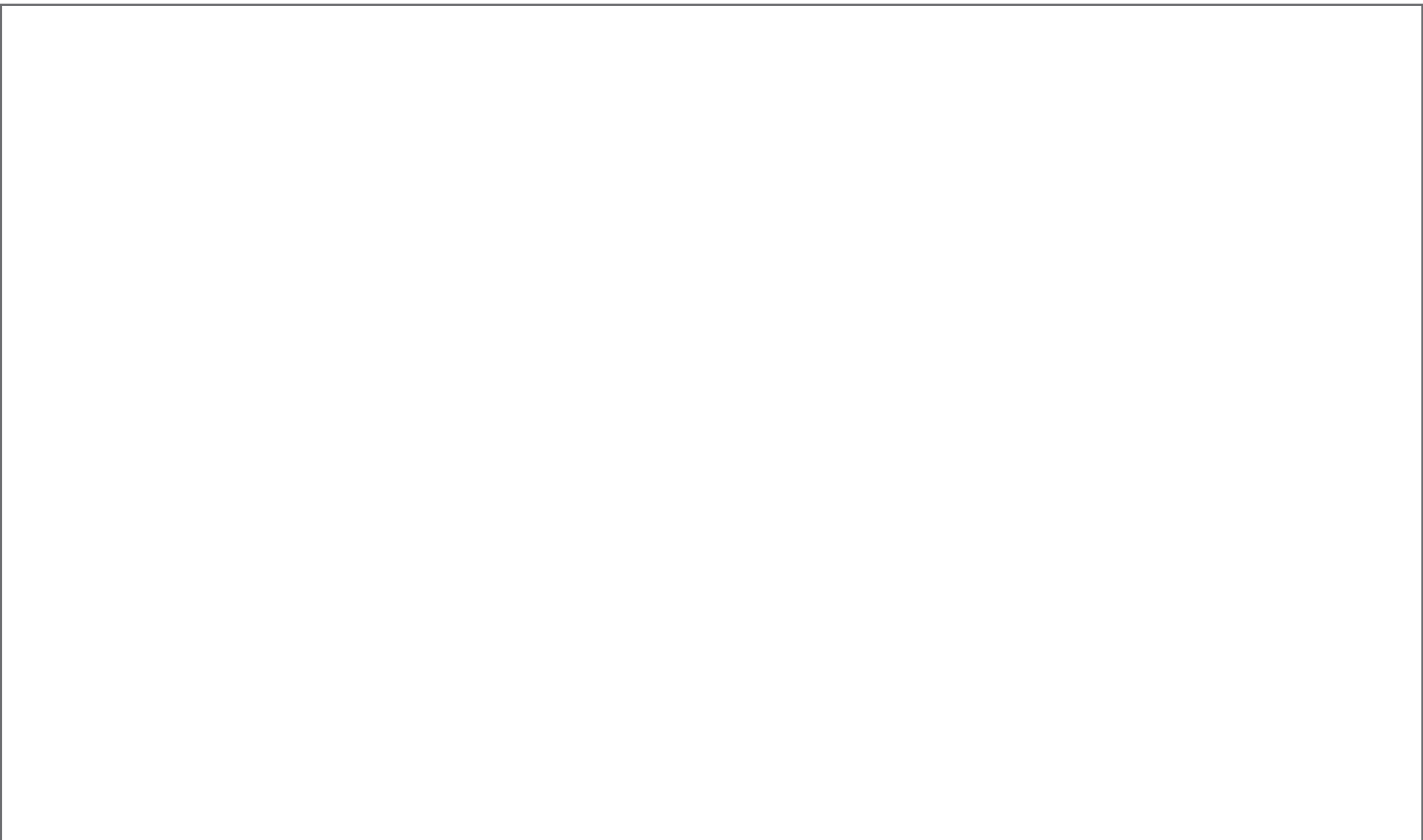

**Gegen Aufpreis:**  
1 x Schranktür in Furnier  
1 x 4 Schubkastenfronten in Furnier





## Anbausystem

Innentiefe 55,0 cm, inkl. 2 Einlegeböden, 1 Kleiderstange je Fach.

Seitenwangen, Kranzprofile und Kranzprofilbeleuchtungen siehe Seite 31 + 32.  
Spiegel- u. Glastüren, Fronten in Furnier u. durable Rückwände s. Seite 33 + 34.  
Innenausstattung und Zubehör siehe Seite 37 – 39.

	Variante <b>S</b> schlichte Tür		Variante <b>Q</b> Tür mit Querriegel in Absetzung Lack, HNB, Furnier oder Edelstahl		Variante <b>R</b> Tür mit Rillen (nur in Lack)
---	------------------------------------	---	--	---	--

Beschreibung	Maße in cm			Best.-Nr	PG		Best.-Nr	PG		Best.-Nr	PG		
	B	H	T										
 <p><b>Startelement</b> 2 Türen 2 Außenseiten</p> <p>82/102</p> <p>82/102</p> <p>82/102</p>	82,0	222,9	59,2	<b>S1251</b>	1 2		<b>Q1251</b>	1 2		<b>R1251</b>	1 2		
	82,0	238,9	59,2	<b>S2251</b>	1 2		<b>Q2251</b>	1 2		<b>R2251</b>	1 2		
	82,0	264,5	59,2	<b>S6251</b>	1 2		<b>Q6251</b>	1 2		-	1 2	- -	
	102,0	222,9	59,2	<b>S1252</b>	1 2		<b>Q1252</b>	1 2		<b>R1252</b>	1 2		
	102,0	238,9	59,2	<b>S2252</b>	1 2		<b>Q2252</b>	1 2		<b>R2252</b>	1 2		
	102,0	264,5	59,2	<b>S6252</b>	1 2		<b>Q6252</b>	1 2		-	1 2	- -	
				<b>07621</b>			<b>07621</b>			<b>07621</b>			
				<b>07622</b>			<b>07622</b>			<b>07622</b>			
				<b>07141</b>			<b>07141</b>			-			-
 <p><b>Anbauelement</b> 2 Türen 1 Mittelseite</p> <p>80/100</p> <p>80/100</p> <p>80/100</p>	80,0	222,9	59,2	<b>S1279</b>	1 2		<b>Q1279</b>	1 2		<b>R1279</b>	1 2		
	80,0	238,9	59,2	<b>S2279</b>	1 2		<b>Q2279</b>	1 2		<b>R2279</b>	1 2		
	80,0	264,5	59,2	<b>S6279</b>	1 2		<b>Q6279</b>	1 2		-	1 2	- -	
	100,0	222,9	59,2	<b>S1280</b>	1 2		<b>Q1280</b>	1 2		<b>R1280</b>	1 2		
	100,0	238,9	59,2	<b>S2280</b>	1 2		<b>Q2280</b>	1 2		<b>R2280</b>	1 2		
	100,0	264,5	59,2	<b>S6280</b>	1 2		<b>Q6280</b>	1 2		-	1 2	- -	
				<b>07621</b>			<b>07621</b>			<b>07621</b>			
				<b>07622</b>			<b>07622</b>			<b>07622</b>			
				<b>07141</b>			<b>07141</b>			-			-

**Gegen Aufpreis:**

- 1 x 2 Falttüren links
- 1 x 2 Falttüren rechts
- 2 x Schranktür in Furnier

## Anbausystem

Innentiefe 55,0 cm, inkl. 2 Einlegeböden, 1 Kleiderstange je Fach.

Seitenwangen, Kranzprofile und Kranzprofilbeleuchtungen siehe Seite 31 + 32.  
Spiegel- u. Glastüren, Zuben in Furnier u. durable Rückwände s. Seite 33 + 34.  
Innenausstattung und Zubehör siehe Seite 37 – 39.

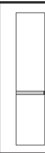
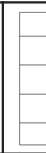

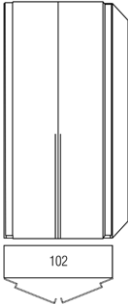
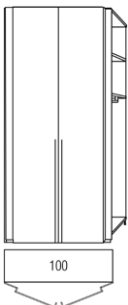
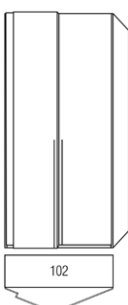
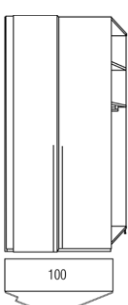
	Variante <b>S</b> schlichte Tür		Variante <b>Q</b> Tür mit Querriegel in Absetzung Lack, HNB, Furnier oder Edelstahl		Variante <b>R</b> Tür mit Rillen (nur in Lack)
---	------------------------------------	---	--	---	---

Beschreibung	Maße in cm			Best.-Nr	PG		Best.-Nr	PG		Best.-Nr	PG	
	B	H	T									
 <p><b>Startelement</b> 2 Koffertüren 2 Außenseiten</p> <p><u>Koffertür</u> immer mit Griff! Keine Tür umschließenden Griffe möglich.</p> <p><u>Kofferteil</u> in Furnier möglich. Anschlagleiste in Frontausführung.</p>	102,0	222,9	63,6	<b>S1262</b>	1 2		-	1 2	- -	-	1 2	- -
	102,0	238,9	63,6	<b>S2262</b>	1 2		-	1 2	- -	-	1 2	- -
	102,0	264,5	63,6	<b>S6262</b>	1 2		-	1 2	- -	-	1 2	- -
							-					
<p><b>Gegen Aufpreis:</b> 2 x Schranktür in Furnier</p>				<b>07141</b>			-			-		-
 <p><b>Anbauelement</b> 2 Koffertüren 1 Mittelseite</p> <p><u>Koffertür</u> immer mit Griff! Keine Tür umschließenden Griffe möglich.</p> <p><u>Kofferteil</u> in Furnier möglich. Anschlagleiste in Frontausführung.</p>	100,0	222,9	63,6	<b>S1263</b>	1 2		-	1 2	- -	-	1 2	- -
	100,0	238,9	63,6	<b>S2263</b>	1 2		-	1 2	- -	-	1 2	- -
	100,0	264,5	63,6	<b>S6263</b>	1 2		-	1 2	- -	-	1 2	- -
							-					
<p><b>Gegen Aufpreis:</b> 2 x Schranktür in Furnier</p>				<b>07141</b>			-			-		-
 <p><b>Startelement</b> 1 Koffertür, links 1 Tür, rechts 2 Außenseiten</p> <p><u>Koffertür</u> immer mit Griff! Keine Tür umschließenden Griffe möglich.</p> <p><u>Kofferteil</u> in Furnier möglich. Anschlagleiste in Frontausführung.</p>	102,0	222,9	63,6	<b>S1249</b>	1 2		-	1 2	- -	-	1 2	- -
	102,0	238,9	63,6	<b>S2249</b>	1 2		-	1 2	- -	-	1 2	- -
	102,0	264,5	63,6	<b>S6249</b>	1 2		-	1 2	- -	-	1 2	- -
							-					
<p><b>Gegen Aufpreis:</b> 2 x Schranktür in Furnier</p>				<b>07141</b>			-			-		-
 <p><b>Anbauelement</b> 1 Koffertür, links 1 Tür, rechts 1 Mittelseite</p> <p><u>Koffertür</u> immer mit Griff! Keine Tür umschließenden Griffe möglich.</p> <p><u>Kofferteil</u> in Furnier möglich. Anschlagleiste in Frontausführung.</p>	100,0	222,9	63,6	<b>S1261</b>	1 2		-	1 2	- -	-	1 2	- -
	100,0	238,9	63,6	<b>S2261</b>	1 2		-	1 2	- -	-	1 2	- -
	100,0	264,5	63,6	<b>S6261</b>	1 2		-	1 2	- -	-	1 2	- -
							-					
<p><b>Gegen Aufpreis:</b> 2 x Schranktür in Furnier</p>				<b>07141</b>			-			-		-

## Anbausystem

Innentiefe 55,0 cm, inkl. 2 Einlegeböden, 1 Kleiderstange je Fach.

Seitenwangen, Kranzprofile und Kranzprofilbeleuchtungen siehe Seite 31 + 32.  
Spiegel- u. Glastüren, Fronten in Furnier u. durable Rückwände s. Seite 33 + 34.  
Innenausstattung und Zubehör siehe Seite 37 – 39.

	Variante <b>S</b> schlichte Tür		Variante <b>Q</b> Tür mit Querriegel in Absetzung Lack, HNB, Furnier oder Edelstahl		Variante <b>R</b> Tür mit Rillen (nur in Lack)
---	------------------------------------	---	--	---	---

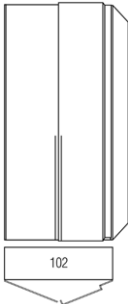
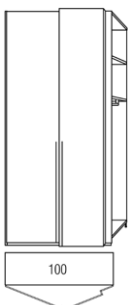
Beschreibung	Maße in cm			Best.-Nr	PG		Best.-Nr	PG		Best.-Nr	PG	
	B	H	T									
 <p><b>Startelement</b> 1 Tür, links 1 Koffertür, rechts 2 Außenseiten</p> <p><u>Koffertür</u> immer mit Griff! Keine Tür umschließenden Griffe möglich.</p> <p><u>Kofferteil</u> in Furnier möglich. Anschlagleiste in Frontausführung.</p>	102,0	222,9	63,6	<b>S1260</b>	1 2		-	1 2	- -	-	1 2	- -
	102,0	238,9	63,6	<b>S2260</b>	1 2		-	1 2	- -	-	1 2	- -
	102,0	264,5	63,6	<b>S6260</b>	1 2		-	1 2	- -	-	1 2	- -
				<b>07141</b>			-		-		-	
 <p><b>Anbauelement</b> 1 Tür, links 1 Koffertür, rechts 1 Mittelseite</p> <p><u>Koffertür</u> immer mit Griff! Keine Tür umschließenden Griffe möglich.</p> <p><u>Kofferteil</u> in Furnier möglich. Anschlagleiste in Frontausführung.</p>	100,0	222,9	63,6	<b>S1250</b>	1 2		-	1 2	- -	-	1 2	- -
	100,0	238,9	63,6	<b>S2250</b>	1 2		-	1 2	- -	-	1 2	- -
	100,0	264,5	63,6	<b>S6250</b>	1 2		-	1 2	- -	-	1 2	- -
				<b>07141</b>			-		-		-	

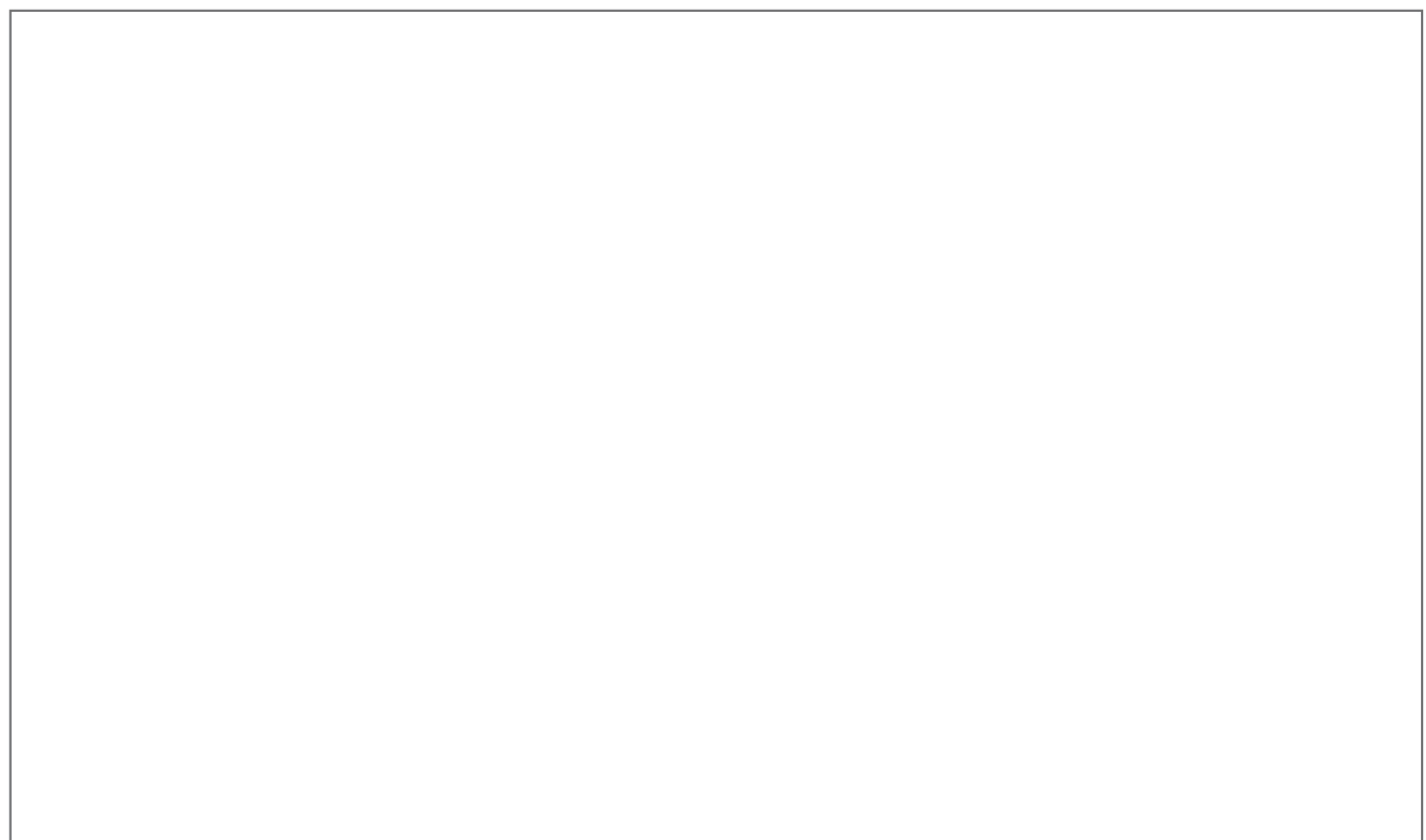



## Anbausystem

Innentiefe 55,0 cm, inkl. 2 Einlegeböden, 1 Kleiderstange je Fach.

Seitenwangen, Kranzprofile und Kranzprofilbeleuchtungen siehe Seite 31 + 32.  
Spiegel- u. Glastüren, Fronten in Furnier u. durable Rückwände s. Seite 33 + 34.  
Innenausstattung und Zubehör siehe Seite 37 – 39.



	Variante <b>S</b> schlichte Tür		Variante <b>Q</b> Tür mit Querriegel in Absetzung Lack, HNB, Furnier oder Edelstahl		Variante <b>R</b> Tür mit Rillen (nur in Lack)
--	------------------------------------	--	--	--	--

Beschreibung	Maße in cm			Best.-Nr	PG		Best.-Nr	PG		Best.-Nr	PG	
	B	H	T									
<p><b>Startelement</b> 2 Türen 2 Schubkästen 2 Außenseiten</p> <p>82/102</p> <p>82/102</p> <p>82/102</p>	82,0	222,9	59,2	<b>S1238</b>	1 2		-	1 2	- -	-	1 2	- -
	82,0	238,9	59,2	<b>S2238</b>	1 2		-	1 2	- -	-	1 2	- -
	82,0	264,5	59,2	<b>S6238</b>	1 2		-	1 2	- -	-	1 2	- -
	102,0	222,9	59,2	<b>S1242</b>	1 2		-	1 2	- -	-	1 2	- -
	102,0	238,9	59,2	<b>S2242</b>	1 2		-	1 2	- -	-	1 2	- -
	102,0	264,5	59,2	<b>S6242</b>	1 2		-	1 2	- -	-	1 2	- -
<b>Gegen Aufpreis:</b>				<b>07621</b>			-		-	-		-
1 x 2 Falttüren links				<b>07622</b>			-		-	-		-
1 x 2 Falttüren rechts				<b>07141</b>			-		-	-		-
2 x Schranktür in Furnier				<b>07152</b>			-		-	-		-
1 x 2 Schubkastenfronten in Furnier												
<p><b>Anbauelement</b> 2 Türen 2 Schubkästen 1 Mittelseite</p> <p>80/100</p> <p>80/100</p> <p>80/100</p>	80,0	222,9	59,2	<b>S1239</b>	1 2		-	1 2	- -	-	1 2	- -
	80,0	238,9	59,2	<b>S2239</b>	1 2		-	1 2	- -	-	1 2	- -
	80,0	264,5	59,2	<b>S6239</b>	1 2		-	1 2	- -	-	1 2	- -
	100,0	222,9	59,2	<b>S1243</b>	1 2		-	1 2	- -	-	1 2	- -
	100,0	238,9	59,2	<b>S2243</b>	1 2		-	1 2	- -	-	1 2	- -
	100,0	264,5	59,2	<b>S6243</b>	1 2		-	1 2	- -	-	1 2	- -
<b>Gegen Aufpreis:</b>				<b>07621</b>			-		-	-		-
1 x 2 Falttüren links				<b>07622</b>			-		-	-		-
1 x 2 Falttüren rechts				<b>07141</b>			-		-	-		-
2 x Schranktür in Furnier				<b>07152</b>			-		-	-		-
1 x 2 Schubkastenfronten in Furnier												
<p><b>Startelement</b> 2 Türen 3 Schubkästen 2 Außenseiten</p> <p>82/102</p> <p>82/102</p> <p>82/102</p>	82,0	222,9	59,2	<b>S1255</b>	1 2		-	1 2	- -	-	1 2	- -
	82,0	238,9	59,2	<b>S2255</b>	1 2		-	1 2	- -	-	1 2	- -
	82,0	264,5	59,2	<b>S6255</b>	1 2		-	1 2	- -	-	1 2	- -
	102,0	222,9	59,2	<b>S1283</b>	1 2		-	1 2	- -	-	1 2	- -
	102,0	238,9	59,2	<b>S2283</b>	1 2		-	1 2	- -	-	1 2	- -
	102,0	264,5	59,2	<b>S6283</b>	1 2		-	1 2	- -	-	1 2	- -
<b>Gegen Aufpreis:</b>				<b>07621</b>			-		-	-		-
1 x 2 Falttüren links				<b>07622</b>			-		-	-		-
1 x 2 Falttüren rechts				<b>07141</b>			-		-	-		-
2 x Schranktür in Furnier				<b>07153</b>			-		-	-		-
1 x 3 Schubkastenfronten in Furnier												

## Anbausystem

Innentiefe 55,0 cm, inkl. 2 Einlegeböden, 1 Kleiderstange je Fach.

Seitenwangen, Kranzprofile und Kranzprofilbeleuchtungen siehe Seite 31 + 32.  
Spiegel- u. Glstüren, Fronten in Furnier u. durable Rückwände s. Seite 33 + 34.  
Innenausstattung und Zubehör siehe Seite 37 – 39.

	Variante <b>S</b> schlichte Tür		Variante <b>Q</b> Tür mit Querriegel in Absetzung Lack, HNB, Furnier oder Edelstahl		Variante <b>R</b> Tür mit Rillen (nur in Lack)
---	------------------------------------	---	--	---	---

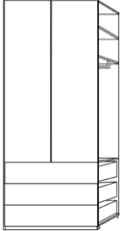
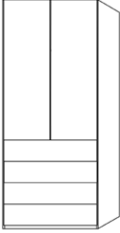
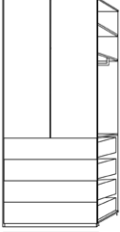
Beschreibung	Maße in cm			Best.-Nr	PG		Best.-Nr	PG		Best.-Nr	PG		
	B	H	T										
 <p><b>Anbauelement</b> 2 Türen 3 Schubkästen 1 Mittelseite</p> <p>80/100 80/100 80/100</p>	80,0	222,9	59,2	<b>S1256</b>	1 2		-	1 2	-	-	1 2	-	
	80,0	238,9	59,2	<b>S2256</b>	1 2		-	1 2	-	-	1 2	-	
	80,0	264,5	59,2	<b>S6256</b>	1 2		-	1 2	-	-	1 2	-	
	100,0	222,9	59,2	<b>S1286</b>	1 2		-	1 2	-	-	1 2	-	
	100,0	238,9	59,2	<b>S2286</b>	1 2		-	1 2	-	-	1 2	-	
	100,0	264,5	59,2	<b>S6286</b>	1 2		-	1 2	-	-	1 2	-	
	<b>Gegen Aufpreis:</b>				<b>07621</b>		-		-		-		-
	1 x 2 Falttüren links				<b>07622</b>		-		-		-		-
	1 x 2 Falttüren rechts				<b>07141</b>		-		-		-		-
2 x Schranktür in Furnier				<b>07153</b>		-		-		-		-	
1 x 3 Schubkastenfronten in Furnier													
 <p><b>Startelement</b> 2 Türen 4 Schubkästen 2 Außenseiten</p> <p>82/102 82/102 82/102</p>	82,0	222,9	59,2	<b>S1228</b>	1 2		<b>Q1228</b>	1 2		-	1 2	-	
	82,0	238,9	59,2	<b>S2228</b>	1 2		<b>Q2228</b>	1 2		-	1 2	-	
	82,0	264,5	59,2	<b>S6228</b>	1 2		<b>Q6228</b>	1 2		-	1 2	-	
	102,0	222,9	59,2	<b>S1220</b>	1 2		<b>Q1220</b>	1 2		-	1 2	-	
	102,0	238,9	59,2	<b>S2220</b>	1 2		<b>Q2220</b>	1 2		-	1 2	-	
	102,0	264,5	59,2	<b>S6220</b>	1 2		<b>Q6220</b>	1 2		-	1 2	-	
	<b>Gegen Aufpreis:</b>				<b>07621</b>			<b>07621</b>			-		-
	1 x 2 Falttüren links				<b>07622</b>			<b>07622</b>			-		-
	1 x 2 Falttüren rechts				<b>07141</b>			<b>07141</b>			-		-
2 x Schranktür in Furnier				<b>07154</b>			<b>07154</b>			-		-	
1 x 4 Schubkastenfronten in Furnier													
 <p><b>Anbauelement</b> 2 Türen 4 Schubkästen 1 Mittelseite</p> <p>80/100 80/100 80/100</p>	80,0	222,9	59,2	<b>S1229</b>	1 2		<b>Q1229</b>	1 2		-	1 2	-	
	80,0	238,9	59,2	<b>S2229</b>	1 2		<b>Q2229</b>	1 2		-	1 2	-	
	80,0	264,5	59,2	<b>S6229</b>	1 2		<b>Q6229</b>	1 2		-	1 2	-	
	100,0	222,9	59,2	<b>S1221</b>	1 2		<b>Q1221</b>	1 2		-	1 2	-	
	100,0	238,9	59,2	<b>S2221</b>	1 2		<b>Q2221</b>	1 2		-	1 2	-	
	100,0	264,5	59,2	<b>S6221</b>	1 2		<b>Q6221</b>	1 2		-	1 2	-	
	<b>Gegen Aufpreis:</b>				<b>07621</b>			<b>07621</b>			-		-
	1 x 2 Falttüren links				<b>07622</b>			<b>07622</b>			-		-
	1 x 2 Falttüren rechts				<b>07141</b>			<b>07141</b>			-		-
2 x Schranktür in Furnier				<b>07154</b>			<b>07154</b>			-		-	
1 x 4 Schubkastenfronten in Furnier													



## Anbausystem

Innentiefe 55,0 cm, inkl. 2 Einlegeböden, 1 Kleiderstange je Fach.

Seitenwangen, Kranzprofile und Kranzprofilbeleuchtungen siehe Seite 31 + 32.  
Spiegel- u. Glastüren, Fronten in Furnier u. durable Rückwände s. Seite 33 + 34.  
Innenausstattung und Zubehör siehe Seite 37 – 39.

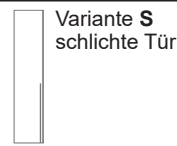

Variante **S**  
schlichte Tür

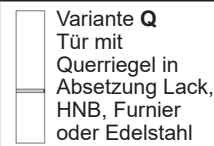

Variante **Q**  
Tür mit  
Querriegel in  
Absetzung Lack,  
HNB, Furnier  
oder Edelstahl

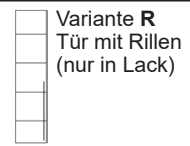

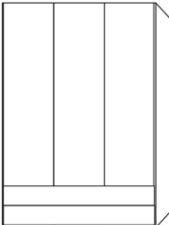
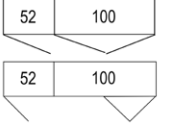
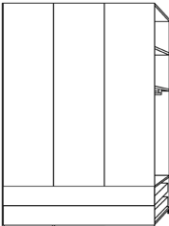
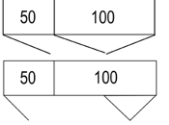
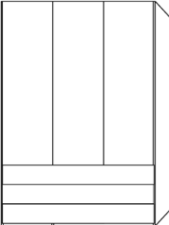
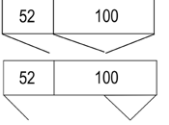

Variante **R**  
Tür mit Rillen  
(nur in Lack)

Beschreibung	Maße in cm			Best.-Nr	PG		Best.-Nr	PG		Best.-Nr	PG	
	B	H	T									
 <p><b>Startelement</b> 3 Türen 4 Schubkästen an 2 Fronten 2 Außenseiten 1 Mittelseite</p>	152,0	222,9	59,2	<b>S1342</b>	1 2		-	1 2	- -	-	1 2	- -
	152,0	238,9	59,2	<b>S2342</b>	1 2		-	1 2	- -	-	1 2	- -
	152,0	264,5	59,2	<b>S6342</b>	1 2		-	1 2	- -	-	1 2	- -
 <p><b>Gegen Aufpreis:</b> 1 x 2 Falttüren rechts 3 x Schranktür in Furnier 1 x 2 Schubkastenfronten in Furnier</p>				<b>07622</b> <b>07141</b> <b>07182</b>			- - -		- - -	- - -		
 <p><b>Anbauelement</b> 3 Türen 4 Schubkästen an 2 Fronten 2 Mittelseiten</p>	150,0	222,9	59,2	<b>S1340</b>	1 2		-	1 2	- -	-	1 2	- -
	150,0	238,9	59,2	<b>S2340</b>	1 2		-	1 2	- -	-	1 2	- -
	150,0	264,5	59,2	<b>S6340</b>	1 2		-	1 2	- -	-	1 2	- -
 <p><b>Gegen Aufpreis:</b> 1 x 2 Falttüren rechts 3 x Schranktür in Furnier 1 x 2 Schubkastenfronten in Furnier</p>				<b>07622</b> <b>07141</b> <b>07182</b>			- - -		- - -	- - -		
 <p><b>Startelement</b> 3 Türen 6 Schubkästen an 3 Fronten 2 Außenseiten 1 Mittelseite</p>	152,0	222,9	59,2	<b>S1325</b>	1 2		-	1 2	- -	-	1 2	- -
	152,0	238,9	59,2	<b>S2325</b>	1 2		-	1 2	- -	-	1 2	- -
	152,0	264,5	59,2	<b>S6325</b>	1 2		-	1 2	- -	-	1 2	- -
 <p><b>Gegen Aufpreis:</b> 1 x 2 Falttüren rechts 3 x Schranktür in Furnier 1 x 2 Schubkastenfronten in Furnier</p>				<b>07622</b> <b>07141</b> <b>07182</b>			- - -		- - -	- - -		

## Anbausystem

Innentiefe 55,0 cm, inkl. 2 Einlegeböden, 1 Kleiderstange je Fach.

Seitenwangen, Kranzprofile und Kranzprofilbeleuchtungen siehe Seite 31 + 32.  
Spiegel- u. Glastüren, Fronten in Furnier u. durable Rückwände s. Seite 33 + 34.  
Innenausstattung und Zubehör siehe Seite 37 – 39.

	Variante <b>S</b> schlichte Tür		Variante <b>Q</b> Tür mit Querriegel in Absetzung Lack, HNB, Furnier oder Edelstahl		Variante <b>R</b> Tür mit Rillen (nur in Lack)
---	------------------------------------	---	--	---	--

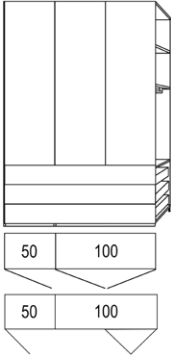
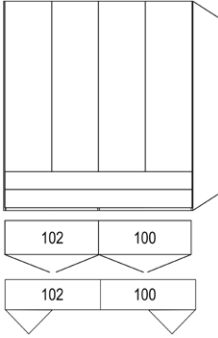
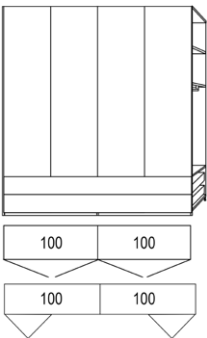
Beschreibung	Maße in cm			Best.-Nr	PG		Best.-Nr	PG		Best.-Nr	PG	
	B	H	T									
 <p><b>Anbauelement</b> 3 Türen 6 Schubkästen an 3 Fronten 2 Mittelseiten</p>	150,0	222,9	59,2	<b>S1326</b>	1 2		-	1 2	- -	-	1 2	- -
	150,0	238,9	59,2	<b>S2326</b>	1 2		-	1 2	- -	-	1 2	- -
	150,0	264,5	59,2	<b>S6326</b>	1 2		-	1 2	- -	-	1 2	- -
	<p><b>Gegen Aufpreis:</b> 1 x 2 Falttüren rechts 3 x Schranktür in Furnier 1 x 2 Schubkastenfronten in Furnier</p>											
				<b>07622</b> <b>07141</b> <b>07182</b>			- - -		- - -	- - -		- - -
 <p><b>Startelement</b> 4 Türen 4 Schubkästen an 2 Fronten 2 Außenseiten 1 Mittelseite</p>	202,0	222,9	59,2	<b>S1442</b>	1 2		-	1 2	- -	-	1 2	- -
	202,0	238,9	59,2	<b>S2442</b>	1 2		-	1 2	- -	-	1 2	- -
	202,0	264,5	59,2	<b>S6442</b>	1 2		-	1 2	- -	-	1 2	- -
	<p><b>Gegen Aufpreis:</b> 1 x als Falttürenschränk, 4-türig 4 x Schranktür in Furnier 1 x 2 Schubkastenfronten in Furnier</p>											
				<b>07624</b> <b>07141</b> <b>07182</b>			- - -		- - -	- - -		- - -
 <p><b>Anbauelement</b> 4 Türen 4 Schubkästen an 2 Fronten 2 Mittelseiten</p>	200,0	222,9	59,2	<b>S1440</b>	1 2		-	1 2	- -	-	1 2	- -
	200,0	238,9	59,2	<b>S2440</b>	1 2		-	1 2	- -	-	1 2	- -
	200,0	264,5	59,2	<b>S6440</b>	1 2		-	1 2	- -	-	1 2	- -
	<p><b>Gegen Aufpreis:</b> 1 x als Falttürenschränk, 4-türig 4 x Schranktür in Furnier 1 x 2 Schubkastenfronten in Furnier</p>											
				<b>07624</b> <b>07141</b> <b>07182</b>			- - -		- - -	- - -		- - -

## Anbausystem

Innentiefe 55,0 cm, inkl. 2 Einlegeböden, 1 Kleiderstange je Fach.

Seitenwangen, Kranzprofile und Kranzprofilbeleuchtungen siehe Seite 31 + 32.  
Spiegel- u. Glastüren, Fronten in Furnier u. durable Rückwände s. Seite 33 + 34.  
Innenausstattung und Zubehör siehe Seite 37 – 39.

	Variante <b>S</b> schlichte Tür		Variante <b>Q</b> Tür mit Querriegel in Absetzung Lack, HNB, Furnier oder Edelstahl		Variante <b>R</b> Tür mit Rillen (nur in Lack)
--	------------------------------------	--	--	--	---



Beschreibung	Maße in cm			Best.-Nr	PG		Best.-Nr	PG		Best.-Nr	PG	
	B	H	T									
<p><b>Startelement</b> 4 Türen 6 Schubkästen an 3 Fronten 2 Außenseiten 1 Mittelseite</p>	202,0	222,9	59,2	<b>S1426</b>	1 2		-	1 2	- -	-	1 2	- -
	202,0	238,9	59,2	<b>S2426</b>	1 2		-	1 2	- -	-	1 2	- -
	202,0	264,5	59,2	<b>S6426</b>	1 2		-	1 2	- -	-	1 2	- -
<b>Gegen Aufpreis:</b>												
				<b>07624</b>			-		-	-		-
				<b>07141</b>			-		-	-		-
				<b>07182</b>			-		-	-		-
<p><b>Anbauelement</b> 4 Türen 6 Schubkästen an 3 Fronten 2 Mittelseiten</p>	200,0	222,9	59,2	<b>S1427</b>	1 2		-	1 2	- -	-	1 2	- -
	200,0	238,9	59,2	<b>S2427</b>	1 2		-	1 2	- -	-	1 2	- -
	200,0	264,5	59,2	<b>S6427</b>	1 2		-	1 2	- -	-	1 2	- -
<b>Gegen Aufpreis:</b>												
				<b>07624</b>			-		-	-		-
				<b>07141</b>			-		-	-		-
				<b>07182</b>			-		-	-		-





## Anbausystem

Innentiefe 55,0 cm, inkl. 2 Einlegeböden, 1 Kleiderstange je Fach.

Seitenwangen, Kranzprofile und Kranzprofilbeleuchtungen siehe Seite 31 + 32.  
Spiegel- u. Glastüren, Fronten in Furnier u. durable Rückwände s. Seite 33 + 34.  
Innenausstattung und Zubehör siehe Seite 37 – 39.

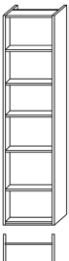
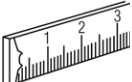

 Variante <b>S</b> schlichte Tür	 Variante <b>Q</b> Tür mit Querriegel in Absetzung Lack, HNB, Furnier oder Edelstahl	 Variante <b>R</b> Tür mit Rillen (nur in Lack)
--	--	--

Beschreibung	Maße in cm			Best.-Nr	PG		Best.-Nr	PG		Best.-Nr	PG	
	B	H	T									
 <b>Startelement</b> 1 Tür, links 2 Außenseiten  49,8	49,8	222,9	59,2	<b>S1025</b>	1 2		<b>Q1025</b>	1 2		<b>R1025</b>	1 2	
	49,8	238,9	59,2	<b>S2025</b>	1 2		<b>Q2025</b>	1 2		<b>R2025</b>	1 2	
	49,8	264,5	59,2	<b>S6025</b>	1 2		<b>Q6025</b>	1 2		-	1 2	- -
<b>Gegen Aufpreis:</b> 1 x Schranktür in Furnier				<b>07141</b>			<b>07141</b>			-		-
 <b>Anbauelement</b> 1 Tür 1 Mittelseite  47,9    47,9	links angeschlagen (Abb.)	47,9	222,9	59,2	<b>S1026</b>	1 2	<b>Q1026</b>	1 2		<b>R1026</b>	1 2	
		47,9	238,9	59,2	<b>S2026</b>	1 2	<b>Q2026</b>	1 2		<b>R2026</b>	1 2	
		47,9	264,5	59,2	<b>S6026</b>	1 2	<b>Q6026</b>	1 2		-	1 2	- -
	rechts angeschlagen	47,9	222,9	59,2	<b>S1028</b>	1 2	<b>Q1028</b>	1 2		<b>R1028</b>	1 2	
		47,9	238,9	59,2	<b>S2028</b>	1 2	<b>Q2028</b>	1 2		<b>R2028</b>	1 2	
		47,9	264,5	59,2	<b>S6028</b>	1 2	<b>Q6028</b>	1 2		-	1 2	- -
<b>Gegen Aufpreis:</b> 1 x Schranktür in Furnier				<b>07141</b>			<b>07141</b>			-		-
 <b>Regal</b> in Korpusausführung 6 offene Fächer mit Rückwand 2 Außenseiten  Innentiefe: 36,6 cm Innenbreite: 40,2 cm	46,5	222,9	59,7	<b>1040</b>	1 2		-	1 2	-	-	1 2	- -
	46,5	238,9	59,7	<b>2040</b>	1 2		-	1 2	-	-	1 2	- -
	46,5	264,5	59,7	<b>6040</b>	1 2		-	1 2	-	-	1 2	- -
 Aufpreis Breitenkürzung Regal (mind. 2 cm) Aufpreis Tiefenkürzung Regal Aufpreis Höhenkürzung Regal				<b>0883</b>			<b>0883</b>			<b>0883</b>		
				<b>0884</b>			<b>0884</b>			<b>0884</b>		
				<b>0882</b>			<b>0882</b>			<b>0882</b>		

## Anbausystem und Funktionselemente

Innentiefe 55,0 cm, inkl. 2 Einlegeböden, 1 Kleiderstange je Fach.

Seitenwangen, Kranzprofile und Kranzprofilbeleuchtungen siehe Seite 31 + 32.  
Spiegel- u. Glastüren, Fronten in Furnier u. durable Rückwände s. Seite 33 + 34.  
Innenausstattung und Zubehör siehe Seite 37 – 39.

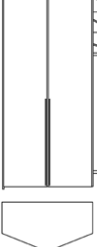
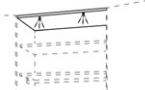
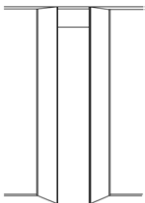

 Variante <b>S</b> schlichte Tür	 Variante <b>Q</b> Tür mit Querriegel in Absetzung Lack, HNB, Furnier oder Edelstahl	 Variante <b>R</b> Tür mit Rillen (nur in Lack)
--	--	--

Beschreibung	Maße in cm			Best.-Nr	PG		Best.-Nr	PG		Best.-Nr	PG	
	B	H	T									
 <p><b>Funktions-Startelement,</b> begehbar</p> <p>2 Türen mit Weitwinkelscharnier 2 Außenseiten links und rechts</p> <p>Für Anbau an Abschlussregal links (1051, 2051, 1052, 2052), sonst bauseitige Verstärkung der Startseite erforderlich.</p>	102,0	222,9	59,2	<b>S1226</b>	1 2		<b>Q1226</b>	1 2		<b>R1226</b>	1 2	
	102,0	238,9	59,2	<b>S2226</b>	1 2		<b>Q2226</b>	1 2		<b>R2226</b>	1 2	
	102,0	264,5	59,2	<b>S6226</b>	1 2		<b>Q6226</b>	1 2		-	1 2	- -
<p><b>Gegen Aufpreis:</b> 2 x Schranktür in Furnier</p>				<b>07141</b>			<b>07141</b>			-		-
 <p><b>Funktions-Anbauelement,</b> begehbar</p> <p>2 Türen mit Weitwinkelscharnier 1 Mittelseite</p> <p>Bei Abschluss ist eine bauseitige Verstärkung der Abschlussseite erforderlich.</p>	100,0	222,9	59,2	<b>S1247</b>	1 2		<b>Q1247</b>	1 2		<b>R1247</b>	1 2	
	100,0	238,9	59,2	<b>S2247</b>	1 2		<b>Q2247</b>	1 2		<b>R2247</b>	1 2	
	100,0	264,5	59,2	<b>S6247</b>	1 2		<b>Q6247</b>	1 2		-	1 2	- -
<p><b>Gegen Aufpreis:</b> 2 x Schranktür in Furnier</p>				<b>07141</b>			<b>07141</b>			-		-
 <p>2er-Set LED-Einbauspot für Oberboden 80 oder 100 cm breit, 3 Watt je Leuchte, mit Türöffnungssensor</p>				<b>021502</b>			<b>021502</b>			<b>021502</b>		
 <p><b>Begehbarer Kleiderschrank</b> mit oberem Abschlussboden und Mittelseite als Türdurchgang 2 Türen</p> <p>Skizze und genaue Raummaße angeben.</p>	100,0	222,9	59,2	<b>S1295</b>	1 2		<b>Q1295</b>	1 2		<b>R1295</b>	1 2	
	100,0	238,9	59,2	<b>S2295</b>	1 2		<b>Q2295</b>	1 2		<b>R2295</b>	1 2	
	100,0	264,5	59,2	<b>S6295</b>	1 2		<b>Q6295</b>	1 2		-	1 2	- -
<p><b>Gegen Aufpreis:</b> 2 x Schranktür in Furnier</p>				<b>07141</b>			<b>07141</b>			-		-

## Anbausystem und Funktionselemente

Innentiefe 55,0 cm, inkl. 2 Einlegeböden, 1 Kleiderstange je Fach.

Seitenwangen, Kranzprofile und Kranzprofilbeleuchtungen siehe Seite 31 + 32.  
Spiegel- u. Glastüren, Fronten in Furnier u. durable Rückwände s. Seite 33 + 34.  
Innenausstattung und Zubehör siehe Seite 37 – 39.

 Variante <b>S</b> schlichte Tür	 Variante <b>Q</b> Tür mit Querriegel in Absetzung Lack, HNB, Furnier oder Edelstahl	 Variante <b>R</b> Tür mit Rillen (nur in Lack)
--	--	--

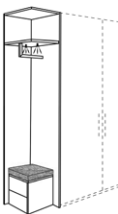
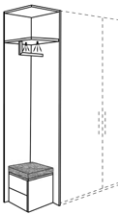
Beschreibung	Maße in cm			Best.-Nr			Best.-Nr			Best.-Nr		
	B	H	T		PG			PG			PG	
 <b>Abschlussregal links</b> in Korpusausführung 1 Fach mit <b>2x Beleuchtung</b> unter dem Boden, inkl. Kleiderstange, 2 Garderobenhaken - individuell platzierbar, Hocker mit 2 Schubkästen in Frontausführung (push to open), drehbar, mit Sitzkissen	51,9	222,9	57,2	<b>1051</b>	1 2		-	1 2	- -	-	1 2	- -
	51,9	238,9	57,2	<b>2051</b>	1 2		-	1 2	- -	-	1 2	- -
	51,9	264,5	57,2	<b>6051</b>	1 2		-	1 2	- -	-	1 2	- -
 <b>Abschlussregal rechts</b> in Korpusausführung 1 Fach mit <b>2x Beleuchtung</b> unter dem Boden inkl. Kleiderstange, 2 Garderobenhaken - individuell platzierbar, Hocker mit 2 Schubkästen in Frontausführung (push to open), drehbar, mit Sitzkissen	51,9	222,9	57,2	<b>1052</b>	1 2		-	1 2	- -	-	1 2	- -
	51,9	238,9	57,2	<b>2052</b>	1 2		-	1 2	- -	-	1 2	- -
	51,9	264,5	57,2	<b>6052</b>	1 2		-	1 2	- -	-	1 2	- -

## Stoffauswahl für Sitzkissen:



**5237 Grau/Anthrazit**  
100 % Polyester  
Scheuertouren 100.000  
Lichtechtheit 5



**9325 Weiß/Kunstleder**  
oben 100 % Polyurethan  
unten: 60 % Polyester, 40 % Baumwolle  
Scheuertouren 100.000  
Lichtechtheit 5



**8750 Taupe**  
100 % Polyester  
Scheuertouren 55.000  
Lichtechtheit 5

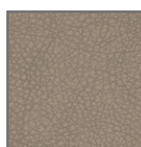

**9287 Taupe/Kunstleder**  
oben 100 % Polyurethan  
unten: 67 % Polyester, 33 % Baumwolle  
Scheuertouren 100.000  
Lichtechtheit 5

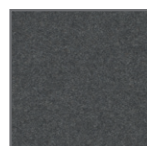

**8734 Anthrazit**  
75 % Wolle, 25 % Polyamid  
Scheuertouren 40.000  
Lichtechtheit 4



**9288 Braun/Kunstleder**  
oben 100 % Polyurethan  
unten: 67 % Polyester, 33 % Baumwolle  
Scheuertouren 100.000  
Lichtechtheit 5



**8730 Anthrazit**  
75 % Wolle, 25 % Polyamid  
Scheuertouren 40.000  
Lichtechtheit 4



**9324 Schwarz/Kunstleder**  
oben 100 % Polyurethan  
unten: 65 % Polyester, 35 % Baumwolle  
Scheuertouren 100.000  
Lichtechtheit 5

## Anbausystem / Ecklösungen

Innentiefe 55,0 cm, inkl. 2 Einlegeböden, 1 Kleiderstange je Fach.

Seitenwangen, Kranzprofile und Kranzprofilbeleuchtungen siehe Seite 31 + 32.  
Spiegel- u. Glastüren, Fronten in Furnier u. durable Rückwände s. Seite 33 + 34.  
Innenausstattung und Zubehör siehe Seite 37 – 39.



	Variante <b>S</b> schlichte Tür		Variante <b>Q</b> Tür mit Querriegel in Absetzung Lack, HNB, Furnier oder Edelstahl		Variante <b>R</b> Tür mit Rillen (nur in Lack)
--	------------------------------------	--	--	--	---





Beschreibung	Maße in cm			Best.-Nr	PG		Best.-Nr	PG		Best.-Nr	PG		
	B	H	T										
 <b>Startelement</b> 1 Tür 2 Außenseiten  links angeschlagen (Abb.)  rechts angeschlagen	98,0	222,9	98,0	<b>S1076</b>	1 2		<b>Q1076</b>	1 2		<b>R1076</b>	1 2		
	98,0	238,9	98,0	<b>S2076</b>	1 2		<b>Q2076</b>	1 2		<b>R2076</b>	1 2		
	98,0	264,5	98,0	<b>S6076</b>	1 2		<b>Q6076</b>	1 2		-	1 2	- -	
	98,0	222,9	98,0	<b>S1077</b>	1 2		<b>Q1077</b>	1 2		<b>R1077</b>	1 2		
	98,0	238,9	98,0	<b>S2077</b>	1 2		<b>Q2077</b>	1 2		<b>R2077</b>	1 2		
	98,0	264,5	98,0	<b>S6077</b>	1 2		<b>Q6077</b>	1 2		-	1 2	- -	
					<b>07141</b>			<b>07141</b>			-		-
 <b>Anbauelement</b> 1 Tür 1 Mittelseite  links angeschlagen (Abb.)  rechts angeschlagen	98,0	222,9	96,0	<b>S1078</b>	1 2		<b>Q1078</b>	1 2		<b>R1078</b>	1 2		
	98,0	238,9	96,0	<b>S2078</b>	1 2		<b>Q2078</b>	1 2		<b>R2078</b>	1 2		
	98,0	264,5	96,0	<b>S6078</b>	1 2		<b>Q6078</b>	1 2		-	1 2	- -	
	98,0	222,9	96,0	<b>S1079</b>	1 2		<b>Q1079</b>	1 2		<b>R1079</b>	1 2		
	98,0	238,9	96,0	<b>S2079</b>	1 2		<b>Q2079</b>	1 2		<b>R2079</b>	1 2		
	98,0	264,5	96,0	<b>S6079</b>	1 2		<b>Q6079</b>	1 2		-	1 2	- -	
					<b>07141</b>			<b>07141</b>			-		-
 <b>Startelement</b> 1 Linkstür mit Weitwinkelscharnier inkl. 2 abgeschrägte Böden (ca. 50 cm breit) mit 1 Kleiderstange 1 Rechtstür mit Weitwinkelscharnier inkl. 2 Standardböden (ca. 100 cm breit) mit 1 Kleiderstange mit 1 Griff inkl. 1 Mittelseite 2 Außenseiten  Griff nur auf rechter Tür, Push to open nicht möglich.  * Bei diesen Schrankelementen ist keine Tiefenkürzung möglich!	109,2	222,9	111,0	<b>S1210</b>	1 2		<b>Q1210</b>	1 2		<b>R1210</b>	1 2		
	109,2	238,9	111,0	<b>S2210</b>	1 2		<b>Q2210</b>	1 2		<b>R2210</b>	1 2		
	109,2	264,5	111,0	<b>S6210</b>	1 2		<b>Q6210</b>	1 2		-	1 2	- -	
					<b>07141</b> <b>0031</b>			<b>07141</b> <b>0031</b>			- <b>0031</b>		-

## Anbausystem / Funktionselemente / Ecklösungen

Innentiefe 55,0 cm, inkl. 2 Einlegeböden, 1 Kleiderstange je Fach.

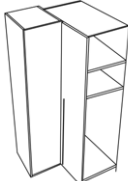
Seitenwangen, Kranzprofile und Kranzprofilbeleuchtungen siehe Seite 31 + 32.  
Spiegel- u. Glastüren, Fronten in Furnier u. durable Rückwände s. Seite 33 + 34.  
Innenausstattung und Zubehör siehe Seite 37 – 39.

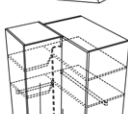
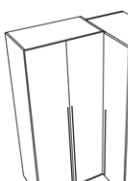
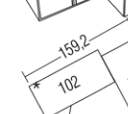
 Variante <b>S</b> schlichte Tür	 Variante <b>Q</b> Tür mit Querriegel in Absetzung Lack, HNB, Furnier oder Edelstahl	 Variante <b>R</b> Tür mit Rillen (nur in Lack)
--	--	--

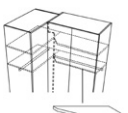

Beschreibung	Maße in cm			Best.-Nr	PG		Best.-Nr	PG		Best.-Nr	PG	
	B	H	T									
 <p><b>Anbauelement</b> 1 Tür, links mit Weitwinkelscharnier inkl. 2 abgeschrägte Böden (ca. 50 cm breit) mit 1 Kleiderstange</p>  <p>1 Tür, rechts mit Weitwinkelscharnier inkl. 2 Standardböden (ca. 100 cm breit) mit 1 Kleiderstange mit 1 Griff</p>  <p>inkl. 2 Mittelseiten</p> <p>Griff nur auf rechter Tür, * Push to open nicht möglich.</p> <p>Bei diesen Schrankelementen ist keine Tiefenkürzung möglich!</p> <p><b>Gegen Aufpreis:</b> 2 x Schranktür in Furnier 1 x abgeschrägter Einlegeboden für Eckelement, B 50 cm</p>	109,2	222,9	109,0	<b>S1211</b>	1 2		<b>Q1211</b>	1 2		<b>R1211</b>	1 2	
	109,2	238,9	109,0	<b>S2211</b>	1 2		<b>Q2211</b>	1 2		<b>R2211</b>	1 2	
	109,2	264,5	109,0	<b>S6211</b>	1 2		<b>Q6211</b>	1 2		-	1 2	- -
				<b>07141 0031</b>			<b>07141 0031</b>			-		-
 <p><b>Startelement Falлтürenschränk</b> 2 Türen, links inkl. 2 abgeschrägte Böden (ca. 100 cm breit) mit 1 Kleiderstange</p>  <p>1 Tür, rechts mit Weitwinkelscharnier inkl. 2 Standardböden (ca. 100 cm breit) mit 1 Kleiderstange</p> <p>inkl. 1 Mittelseite 2 Außenseiten</p> <p>* Bei diesen Schrankelementen ist keine Tiefenkürzung möglich!</p>	159,2	222,9	111,0	<b>S1310</b>	1 2		<b>Q1310</b>	1 2		<b>R1310</b>	1 2	
	159,2	238,9	111,0	<b>S2310</b>	1 2		<b>Q2310</b>	1 2		<b>R2310</b>	1 2	
	159,2	264,5	111,0	<b>S6310</b>	1 2		<b>Q6310</b>	1 2		-	1 2	- -
 <p>wie S1310, S2310, S6310, Q1310, Q 2310, Q 6310, R1310, R2310, jedoch spiegelbildlich</p>   <p><b>Gegen Aufpreis:</b> 3 x Schranktür in Furnier 1 x abgeschrägter Einlegeboden für Eckelement, li. 1 x abgeschrägter Einlegeboden für Eckelement, re.</p>	111,0	222,9	159,2	<b>S1312</b>	1 2		<b>Q1312</b>	1 2		<b>R1312</b>	1 2	
	111,0	238,9	159,2	<b>S2312</b>	1 2		<b>Q2312</b>	1 2		<b>R2312</b>	1 2	
	111,0	264,5	159,2	<b>S6312</b>	1 2		<b>Q6312</b>	1 2		-	1 2	- -



## Anbausystem / Funktionselemente / Ecklösungen



Innentiefe 55,0 cm, inkl. 2 Einlegeböden, 1 Kleiderstange je Fach.

Seitenwangen, Kranzprofile und Kranzprofilbeleuchtungen siehe Seite 31 + 32.  
Spiegel- u. Glastüren, Fronten in durable Rückwände s. Seite 33 + 34.  
Innenausstattung und Zubehör siehe Seite 37 – 39.

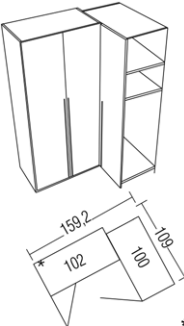
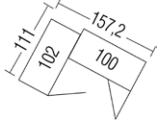
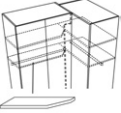
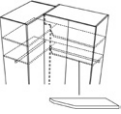
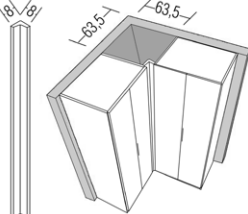
 Variante <b>S</b> schlichte Tür	 Variante <b>Q</b> Tür mit Querriegel in Absetzung Lack, HNB, Furnier oder Edelstahl	 Variante <b>R</b> Tür mit Rillen (nur in Lack)
--	--	--

Beschreibung	Maße in cm			Best.-Nr	PG		Best.-Nr	PG		Best.-Nr	PG	
	B	H	T									
 <p><b>Anbauelement Falttürenschränk</b> 2 Türen, links inkl. 2 abgeschrägte Böden (ca. 100 cm breit) mit 1 Kleiderstange 1 Tür, rechts mit Weitwinkelscharnier inkl. 2 Standardböden (ca. 100 cm breit) mit 1 Kleiderstange inkl. 2 Mittelseiten</p> <p>* Bei diesen Schrankelementen ist keine Tiefenkürzung möglich!</p>	159,2	222,9	109,0	<b>S1311</b>	1 2		<b>Q1311</b>	1 2		<b>R1311</b>	1 2	
	159,2	238,9	109,0	<b>S2311</b>	1 2		<b>Q2311</b>	1 2		<b>R2311</b>	1 2	
	159,2	264,5	109,0	<b>S6311</b>	1 2		<b>Q6311</b>	1 2		-	1 2	- -
 <p>wie S1311, S2311, S6311, Q1311, Q 2311, Q 6311, R1311, R2311, jedoch spiegelbildlich</p>   <p><b>Gegen Aufpreis:</b> 3 x Schranktür in Furnier 1 x abgeschrägter Einlegeboden für Eckelement, li. 1 x abgeschrägter Einlegeboden für Eckelement, re.</p>	111,0	222,9	157,2	<b>S1313</b>	1 2		<b>Q1313</b>	1 2		<b>R1313</b>	1 2	
	111,0	222,9	157,2	<b>S2313</b>	1 2		<b>Q2313</b>	1 2		<b>R2313</b>	1 2	
	111,0	264,5	157,2	<b>S6313</b>	1 2		<b>Q6313</b>	1 2		-	1 2	- -
 <p><b>Eckwinkleiste</b> für Schrankzusammenstellungen ohne Eckschrank, für Umbau links und rechts verwendbar. Raumbedarf bei Schranktiefe 59,5 cm = 63,5 cm Andere Maße auf Anfrage möglich, optimale Raumnutzung über Eck von Wand zu Wand. Preisgünstige Alternative auch für Kamine.</p>	8,0	222,9	8,0	<b>0532</b>	1 2		-	1 2	-	-	1 2	- -
	8,0	238,9	8,0	<b>0533</b>	1 2		-	1 2	-	-	1 2	- -
	8,0	264,5	8,0	<b>0534</b>	1 2		-	1 2	-	-	1 2	- -

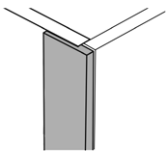
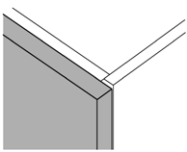
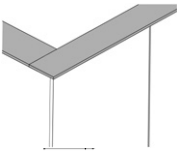
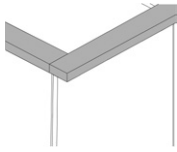

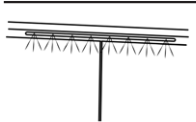
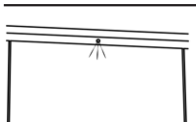
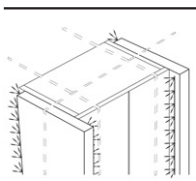
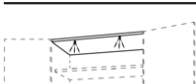

Seitenwangen, Kranzprofile und Kranzbeleuchtungen

Beschreibung	H in cm	Best.- Nr	PG
 <p>2er-Set Seitenwangen D mit schmalem Profil in Kranzausführung B + 1,2, T + 0,1 cm</p>	222,9	<b>07563</b>	1 2
	238,9	<b>07564</b>	1 2
	264,5	<b>07565</b>	1 2
 <p>2er-Set Seitenwangen Schranktieft in Kranzausführung B + 4,4, T + 0,2 cm</p>	222,9	<b>07512</b>	1 2
	238,9	<b>07522</b>	1 2
	264,5	<b>07582</b>	1 2
 <p>Kranzprofil D Höhe 1,9 cm Breite + 1,2 cm Tiefe + 0,1 cm</p>			
 <p>Kranzprofil Höhe 3,4 cm Breite + 1,0 cm Tiefe + 0,5 cm</p>			
 <p><b>Kranzprofil Startelemente</b></p> <p><b>Bitte Ausführung angeben:</b> Kranzprofil Standard: H 3,4, B +1, T +0,5 cm Kranzprofil D: H 1,9, B +1,2, T +0,1 cm</p>	<p>für 1-türiges Element (Regale, Eckschrank 1-trg.)</p> <p>für 1-türiges Koffertüren-Element</p> <p>für 2-türiges Element</p> <p>für 2-türiges Koffertüren-Element</p> <p>für 3-türiges Element</p> <p>für 4-türiges Element</p> <p>für 2-türigen Eckschrank</p> <p>für 3-türigen Eckschrank</p> <p>für Schrägschrank</p> <p>Schrank 4-türig</p> <p>Schrank 5-türig</p> <p>Schrank 6-türig</p>	<p><b>07481</b></p> <p><b>07411</b></p> <p><b>07482</b></p> <p><b>07412</b></p> <p><b>07483</b></p> <p><b>07484</b></p> <p><b>07490</b></p> <p><b>07492</b></p> <p><b>07461</b></p> <p><b>07484</b></p> <p><b>07485</b></p> <p><b>07486</b></p>	<p>1 2</p> <p>1 2</p> <p>1 2</p> <p>1 2</p> <p>1 2</p> <p>1 2</p> <p>1 2</p> <p>1 2</p> <p>1 2</p> <p>1 2</p> <p>1 2</p> <p>1 2</p> <p>1 2</p>

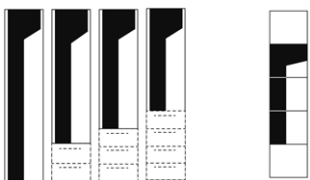
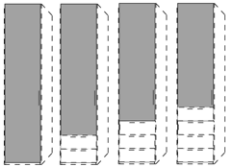

Seitenwangen, Kranzprofile und Kranzbeleuchtungen

Beschreibung	Best.-Nr	PG
 <p><b>Kranzprofil Anbauelemente</b> für 1-türiges Element (Regale, Eckschrank 1-trg.)</p> <p><b>Bitte Ausführung angeben:</b></p> <p>Kranzprofil Standard: H 3,4, B +1, T +0,5 cm                      Kranzprofil D: H 1,9, B +1,2, T +0,1 cm</p> <p>für 1-türiges Koffertüren-Element</p> <p>für 2-türiges Element</p> <p>für 2-türiges Koffertüren-Element</p> <p>für 3-türiges Element</p> <p>für 4-türiges Element</p> <p>für 2-türigen Eckschrank</p> <p>für 3-türigen Eckschrank</p> <p>für Schrägschrank</p>	<p><b>07464</b> 1 2</p> <p><b>07415</b> 1 2</p> <p><b>07468</b> 1 2</p> <p><b>07416</b> 1 2</p> <p><b>07479</b> 1 2</p> <p><b>07480</b> 1 2</p> <p><b>07491</b> 1 2</p> <p><b>07493</b> 1 2</p> <p><b>07464</b> 1 2</p>	
 <p><b>LED-Linearbeleuchtung „Ergo“</b> für Kranzprofil, 3200 - 3500 Kelvin, 96 Lumen, inkl. Trafo und Fußschalter                      Schranktiefe + 4,8 cm</p> <p>1er-Set, 4,2 Watt                      2er-Set, 8,4 Watt                      3er-Set, 12,6 Watt                      4er-Set, 16,8 Watt                      5er-Set, 21,0 Watt</p>	<p><b>021601</b></p> <p><b>021602</b></p> <p><b>021603</b></p> <p><b>021604</b></p> <p><b>021605</b></p>	
 <p><b>LED-Einbauspots</b> für Kranzprofil, 3300 Kelvin, 120 Lumen, inkl. Trafo und Fußschalter                      Schranktiefe + 4,8 cm</p> <p>1er-Set, 1,5 Watt                      2er-Set, 3,0 Watt                      3er-Set, 4,5 Watt                      4er-Set, 6,0 Watt                      5er-Set, 7,5 Watt                      6er-Set, 9,0 Watt                      7er-Set, 10,5 Watt                      8er-Set, 12,0 Watt                      9er-Set, 13,5 Watt                      10er-Set, 15,0 Watt</p>	<p><b>023501</b></p> <p><b>023502</b></p> <p><b>023503</b></p> <p><b>023504</b></p> <p><b>023505</b></p> <p><b>023506</b></p> <p><b>023507</b></p> <p><b>023508</b></p> <p><b>023509</b></p> <p><b>023510</b></p>	
 <p><b>LED-Beleuchtung für Seitenwangen M</b>, je Wange Lichtleiste vorne seitlich und hinten, inkl. Trafo und Fußschalter                      Schranktiefe +4,8 cm</p> <p>1 x 223: 13,2 Watt, 1716 Lumen, 3250 Kelvin                      1 x 239: 14,3 Watt, 1853 Lumen, 3250 Kelvin                      1 x 265: 15,8 Watt, 2048 Lumen, 3250 Kelvin</p>	<p><b>021903</b></p>	
 <p><b>1er-Set LED-Einbauspots</b> für Oberboden 40 oder 50 cm breit, 3 Watt je Leuchte, mit Türöffnungssensor</p> <p><b>2er-Set LED-Einbauspots</b> für Oberboden 80 oder 100 cm breit, 3 Watt je Leuchte, mit Türöffnungssensor</p>	<p><b>021501</b></p> <p><b>021502</b></p>	

Spiegeltüren, Fronten in Absetzung

	Beschreibung	Best.-Nr	
	<p>Aufpreis pro Spiegeltür für Front S oder Q (nicht flächenbündig) <b>Bitte Menge und Position von links nach rechts angeben!</b></p>	07001	
	<p>Aufpreis pro Spiegeltür für Front S oder Q (nicht flächenbündig) <b>Bitte Menge und Position von links nach rechts angeben!</b></p>	07002	
	<p>Aufpreis pro Parsolglastür mit Alurahmen, schwarz seidenmatt. H 222,9 cm Nur bei Drehtüren und nicht über Schubkästen oder bei Eckschränken möglich. Jede Tür mit Griff, schwarz seidenmatt (108,5 cm). <b>Keine Verwendung von Weitwinkelscharnieren möglich!</b> <b>Bitte Menge und Position von links nach rechts angeben!</b></p>	07006	
	<p>Aufpreis pro Parsolglastür mit Alurahmen, schwarz seidenmatt. H 238,9 cm Nur bei Drehtüren und nicht über Schubkästen oder bei Eckschränken möglich. Jede Tür mit Griff, schwarz seidenmatt (108,5 cm). <b>Keine Verwendung von Weitwinkelscharnieren möglich!</b> <b>Bitte Menge und Position von links nach rechts angeben!</b></p>	07007	
	<p>Aufpreis pro Schranktür in Furnier <b>Bitte Menge und Position von links nach rechts angeben!</b></p>	07141	
	<p>Aufpreis für 2 Schubkastenfronten (B 40 oder 50 cm) in Furnier</p>	07132	
	<p>Aufpreis für 3 Schubkastenfronten (B 40 oder 50 cm) in Furnier</p>	07133	
	<p>Aufpreis für 4 Schubkastenfronten (B 40 oder 50 cm) in Furnier</p>	07134	

Spiegeltüren, Fronten in Absetzung

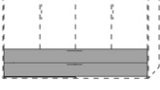
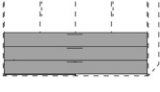
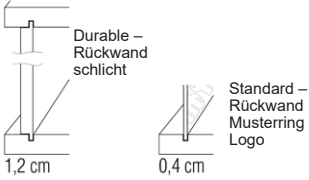
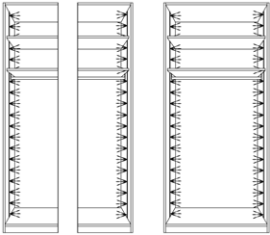
Beschreibung	Best.-Nr	
 <p>Aufpreis für 2 Schubkastenfronten (B 80 oder 100 cm) in Furnier</p>	07152	
 <p>Aufpreis für 3 Schubkastenfronten (B 80 oder 100 cm) in Furnier</p>	07153	
 <p>Aufpreis für 4 Schubkastenfronten (B 80 oder 100 cm) in Furnier</p>	07154	
 <p>Aufpreis für 2 Schubkastenfronten (B 150 oder 200 cm) in Furnier</p>	07182	
 <p>Aufpreis für 3 Schubkastenfronten (B 150 oder 200 cm) in Furnier</p>	07183	
 <p>Aufpreis für durable Rückwand für 1-türiges Element 40 - 52 cm</p> <p>Aufpreis für durable Rückwand für 2-türiges Element/1-türiges Eckelement 80 - 102 cm</p> <p>Aufpreis für durable Rückwand für 3-türiges Element/2-türiges Eckelement 150 - 152 cm</p> <p>Aufpreis für durable Rückwand für 4-türiges Element/3-türiges Eckelement/2-türigen Schwebetürenschränk 162 - 202 cm</p> <p>Aufpreis für durable Rückwand für 5-türiges Element 242 - 252 cm</p> <p>Aufpreis für durable Rückwand für 6-türiges Element/3-türigen Schwebetürenschränk 282 - 302 cm</p>	07111 07112 07113 07114 07115 07116	
 <p>LED-Innenbeleuchtung links, inkl. Türöffnungssensor Für Schränke <b>ohne</b> Schubkästen.</p> <p>H 222,9 cm: 10,2 Watt, 1530 Lumen, 3250 Kelvin H 238,9 cm: 10,9 Watt, 1638 Lumen, 3250 Kelvin H 264,5 cm: 12,1 Watt, 1818 Lumen, 3250 Kelvin</p> <p>LED-Innenbeleuchtung rechts, inkl. Türöffnungssensor Für Schränke <b>ohne</b> Schubkästen.</p> <p>H 222,9 cm: 10,2 Watt, 1530 Lumen, 3250 Kelvin H 238,9 cm: 10,9 Watt, 1638 Lumen, 3250 Kelvin H 264,5 cm: 12,1 Watt, 1818 Lumen, 3250 Kelvin</p> <p>LED-Innenbeleuchtung links + rechts, inkl. Türöffnungssensor Für Schränke <b>ohne</b> Schubkästen.</p> <p>H 222,9 cm: 10,2 Watt, 1530 Lumen, 3250 Kelvin H 238,9 cm: 10,9 Watt, 1638 Lumen, 3250 Kelvin H 264,5 cm: 12,1 Watt, 1818 Lumen, 3250 Kelvin</p>	026511  026512  026513	



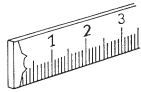

## Sonderanfertigungen

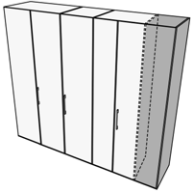
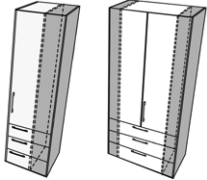
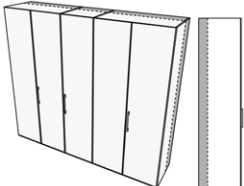
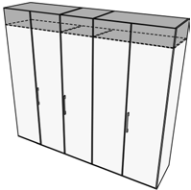

	Beschreibung	Best.-Nr	
	<b>Schranksbreitenkürzung</b> pro 1-türigem Element	0809	
	<b>Schranksbreitenkürzung</b> pro 2-türigem Element	0810	
	<b>Schranksbreitenkürzung</b> pro zusätzlichem Einlegeboden	0838	
	<b>Schranksbreitenkürzung</b> pro Spiegeltür (zusätzlicher Aufpreis auf 0809 oder 0810)	0819	
	<b>Breitenkürzung Schubkastenelement</b> pro 1-türigem Element	08421	
	<b>Breitenkürzung Schubkastenelement</b> pro 2-türigem Element	08422	
	<b>Schranksbreitenkürzung</b> pro zusätzlichem Einlegeboden	0838	
	<b>Schranksbreitenkürzung</b> pro Spiegeltür (zusätzlicher Aufpreis auf 0809 oder 0810)	0819	
	<b>Schranksiefenkürzung</b> pro 1- bzw. 2-türigem Element  <b>Achtung:</b> Bei einer Schrankinnentiefe von 47,2 bis 31 cm handelt es sich um Wäscheschränke. Wir liefern serienmäßig eine 26 cm ausziehbare Kleiderstange je Element.  <b>Eckschränke auf Anfrage.</b>	0823	
	<b>Schranksbreitenkürzung</b> pro zusätzlichem Einlegeboden	0838	
	<b>Schrankshöhenkürzung</b> pro 1-türigem Element  Höhenkürzung immer von oben. <b>2- und 3-türige Eckelemente auf Anfrage.</b>	0811	
	<b>Schrankshöhenkürzung</b> pro 2-türigem Element  Höhenkürzung immer von oben. <b>2- und 3-türige Eckelemente auf Anfrage.</b>	0812	

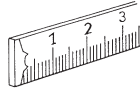

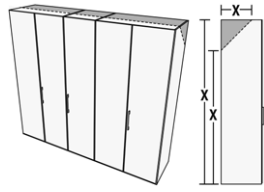
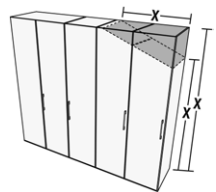
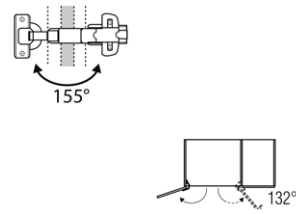





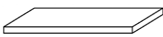

Sonderanfertigungen

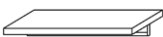

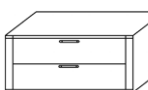
Beschreibung	Best.-Nr	
 <p><b>Schrankabschrägung hinten</b> pro 1- bzw. 2-türigem Element</p> <p><b>Skizze und genaue Raummaße (X) angeben!</b> <b>Eckelemente auf Anfrage.</b></p>	0825	
 <p><b>Schrankabschrägung seitlich</b> nur bei 1-türigem Schrankelement oder bei Falttüren</p> <p><b>Skizze und genaue Raummaße (X) angeben!</b> <b>Nicht möglich bei Spiegeltüren.</b> <b>Eckelemente und Schrägen unterhalb des Griffes auf Anfrage.</b></p> <p><b>Alle geschrägten Elemente werden mit Weitwinkelscharnieren 135° ausgeliefert.</b> <b>Lackierte Kanten immer in matt.</b></p>	0824	
 <p><b>Weitwinkelscharniere 155°</b> für Schranktüren, nicht für Eckelemente</p> <p><b>Nicht kombinierbar mit Kleiderlift!</b></p> <p>Bei Weiterbau, mit Griff neben dem Weitwinkelscharnier, Öffnungswinkel nur bis 132° möglich.</p>	0835	
Beschreibung	Best.-Nr	PG
 <p><b>Außenseite</b> ohne Beschläge, als Blendmaterial</p>	<p>B 2, H <u>222.9</u>, T 59,2 cm <b>0335</b></p> <p>B 2, H <u>238.9</u>, T 59,2 cm <b>0336</b></p> <p>B 2, H <u>264.5</u>, T 59,2 cm <b>0337</b></p>	<p>1 2</p> <p>1 2</p> <p>1 2</p>



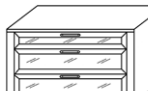
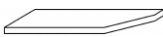
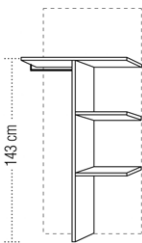

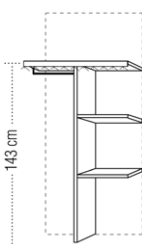
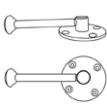



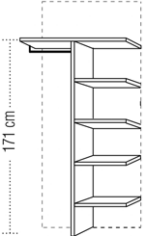

\* Können aus technischen Gründen nicht in der Breite und Tiefe geändert werden!  
 \*\* Bei Falttürenschränken nur nach Absprache mit dem Werk!

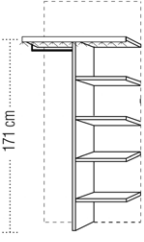
## Zubehör

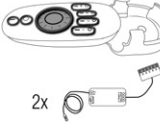
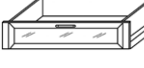
Beschreibung	Best.-Nr.	Beschreibung	Best.-Nr.
 Einlegeboden 40 cm breit 50 cm breit 80 cm breit 100 cm breit	<b>0082</b> <b>0001</b> <b>0003</b> <b>0002</b>	 Hemdenbrücke * Höhe 12,8 cm	80 cm breit 100 cm breit <b>0522</b> <b>0523</b>
 Einlegeboden mit Kleiderstange 40 cm breit 50 cm breit 80 cm breit 100 cm breit	<b>0083</b> <b>0051</b> <b>0053</b> <b>0052</b>	 Hosenauszugsboden mit Holzfront ** Höhe 15,6 cm	80 cm breit 100 cm breit <b>0530</b> <b>0531</b>
 Einlegeboden mit Beleuchtungsblende 1,1 Watt 40 cm breit 1,4 Watt 50 cm breit 2,4 Watt 80 cm breit 3,0 Watt 100 cm breit	<b>0004</b> <b>0005</b> <b>0006</b> <b>0007</b>	 Schubkasteneinsatz mit Holzfront ** 2 Schubkästen Höhe 44,4 cm	50 cm breit 80 cm breit 100 cm breit <b>0517</b> <b>0518</b> <b>0520</b>
 Kleiderstange Montage unter Einlegeboden 40 cm breit 50 cm breit 80 cm breit 100 cm breit Eckschrank	<b>0240</b> <b>0241</b> <b>0242</b> <b>0243</b> <b>0244</b>	 Schubkasteneinsatz mit Holzfront ** 3 Schubkästen Höhe 44,4 cm	50 cm breit 80 cm breit 100 cm breit <b>0513</b> <b>0514</b> <b>0515</b>
 Einlegeboden für 1-türiges Eckelement 98 x 96 cm	<b>0012</b>	 Schubkasteneinsatz mit Glasfront */** 1 kleiner Schubkasten 2 große Schubkästen Höhe 56,1 cm	80 cm breit 100 cm breit <b>0557</b> <b>0559</b>
 Einlegeboden für Eckelemente 2-türig 50 cm 3-türig links 100 cm 3-türig rechts 100 cm	<b>0031</b> <b>0032</b> <b>0033</b>	 Doppelfachunterteilung mit Mittelwand, rechts 2 Einlegeböden, links 1 Kleiderstange Nicht möglich über Schubkästen. 143 cm	80 cm breit 100 cm breit <b>0544</b> <b>0545</b>
 Einlegeboden Anbauelement, schräg	<b>0042</b>	 Doppelfachunterteilung mit Mittelwand, oberer Boden mit Beleuchtungsblende 2,4 Watt, rechts 2 Einlegeböden, links 1 Kleiderstange Nicht möglich über Schubkästen. 143 cm	80 cm breit 100 cm breit <b>0569</b> <b>0570</b>
 Kleiderbügelhalter, schwenkbar, vernickelt, zur Montage unter Boden	<b>0590</b>		

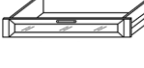

\* Können aus technischen Gründen nicht in der Breite und Tiefe geändert werden!  
 \*\* Bei Falttürenschränken nur nach Absprache mit dem Werk!

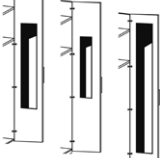
Zubehör

Beschreibung	Best.-Nr.	Beschreibung	Best.-Nr.
 <p>Doppelfachunterteilung 80 cm breit mit Mittelwand, 100 cm breit rechts 4 Einlegeböden, links 1 Kleiderstange</p> <p>Nicht möglich über Schubkästen.</p>	<p><b>0272</b> <b>0275</b></p>	 <p>LED-Innenbeleuchtung, batteriebetrieben 6 LED neutral weiß mit Lithium Akku und USB-Ladekabel</p>	<p><b>0221</b></p>
 <p>Doppelfachunterteilung 80 cm breit mit Mittelwand, 100 cm breit oberer Boden mit Beleuchtungsblende 2,4 Watt, rechts 4 Einlegeböden, links 1 Kleiderstange</p> <p>Nicht möglich über Schubkästen.</p>	<p><b>0260</b> <b>0261</b></p>	 <p>USB-Netzteil zum Aufladen der Innenbeleuchtung</p>	<p><b>0220</b></p>
 <p>Schubkasten, stapelbar 50 cm breit mit Holzfront ** 80 cm breit 1 x Einlegeboden zur 100 cm breit Abdeckung erforderlich 1 x Staubleiste für Montage des unteren Schubkastens erforderlich Höhe 19,0 cm</p>	<p><b>0566</b> <b>0567</b> <b>0568</b></p>	 <p>4-Kanal Funkfernbedienung mit 2 Empfängern (bis zu 4 Empfänger möglich), Empfänger mit 6 Anschlüssen (bis zu 6 Beleuchtungen gleich- zeitig schaltbar).</p>	<p><b>0606</b></p>
 <p>Schubkasten, stapelbar 50 cm breit mit Glaseinsatz */** 80 cm breit 1 x Einlegeboden zur 100 cm breit Abdeckung erforderlich 1 x Staubleiste für Montage des unteren Schubkastens erforderlich Höhe 19,0 cm</p>	<p><b>0572</b> <b>0573</b> <b>0574</b></p>	 <p>Zusätzlicher Empfänger für Funkfernbedienung mit 6 Anschlüssen</p>	<p><b>0607</b></p>
 <p>Schubkasten, stapelbar 50 cm breit mit Holzfront ** 80 cm breit 1 x Einlegeboden zur 100 cm breit Abdeckung erforderlich 1 x Staubleiste für Montage des unteren Schubkastens erforderlich Höhe 13,0 cm</p>	<p><b>0587</b> <b>0588</b> <b>0589</b></p>	 <p>Ausziehbare Kleiderstange</p>	<p><b>0171</b></p>
 <p>Schubkasten, stapelbar 50 cm breit mit Glaseinsatz */** 80 cm breit 1 x Einlegeboden zur 100 cm breit Abdeckung erforderlich 1 x Staubleiste für Montage des unteren Schubkastens erforderlich Höhe 13,0 cm</p>	<p><b>0592</b> <b>0593</b> <b>0594</b></p>	 <p>Kleiderstange frei platzierbar</p> <p>40 cm breit 50 cm breit 80 cm breit 100 cm breit</p>	<p><b>0062</b> <b>0063</b> <b>0064</b> <b>0065</b></p>
 <p>Staubleiste für Schubkästen, stapelbar</p> <p>Nur für Montage des unteren Schubkastens auf dem Sockelboden erforderlich.</p>	<p><b>0596</b> <b>0597</b> <b>0598</b> <b>0598</b></p>	 <p>Tür-Innenspiegel</p> <p>Bei der Kombination Weitwinkelscharniere und 40 cm breiten Schranksüren, nur Spiegel 0205 möglich.</p> <p>33 x 125 cm 22,5 x 90 cm 30 x 190 cm</p>	<p><b>0201</b> <b>0205</b> <b>0207</b></p>

\* Können aus technischen Gründen nicht in der Breite und Tiefe geändert werden!  
 \*\* Bei Falttüren Schränken nur nach Absprache mit dem Werk!

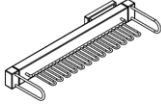
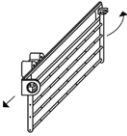
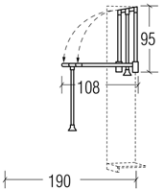
## Zubehör

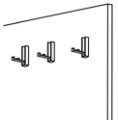
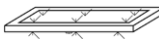
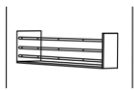
Beschreibung	Best.-Nr.	Beschreibung	Best.-Nr.
 <p>Tür-Innenspiegel für Koffertür 30 x 220 cm</p>	<b>0209</b>	 <p>Gürtelhalter * (kann nicht an mittlere Mittelseite vom Schwebetürenschränk montiert werden) H 8,5, T 52,5 cm</p>	<b>0576</b>
 <p>Krawattenhalter * abklappbar und nach vorne ausziehbar, Befestigung an der Schrankseite</p>	<b>0258</b>	 <p>Kleiderlift 190 cm Gebrauchstiefe 10 kg Belastbarkeit</p> <p>80 cm breit 100 cm breit</p>	<b>0277</b> <b>0274</b>
 <p>Krawattenstange * B 36 cm</p>	<b>0253</b>	 <p>3 Kleiderhaken, klappbar B 1,8, H 7,1, T 6,9 cm</p>	<b>05463</b>
 <p>Einlegeboden mit Glasflächenbeleuchtung und Bewegungsmelder</p> <p>40 cm breit 8 Watt 50 cm breit 9 Watt 80 cm breit 12 Watt 100 cm breit 14 Watt</p>	<b>0074</b> <b>0075</b> <b>0076</b> <b>0077</b>	 <p>Ablage mit Krawattenhalter für Koffertür B 35,5, H 11, T 4,4 cm</p>	<b>0547</b>

## Zubehör-Sets

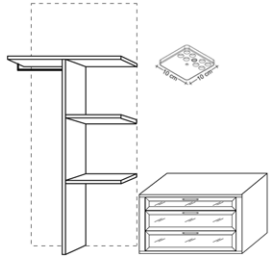
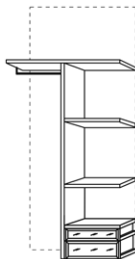
	<p>Zubehör-Set * bestehend aus:</p> <ul style="list-style-type: none"> <li>■ Doppelfachunterteilung mit Mittelwand, rechts 2 Einlegeböden, links 1 Kleiderstange</li> <li>■ Schubkasteneinsatz mit 1 kleinen und 2 großen Schubkästen mit Glasfront, Höhe 56,1 cm</li> <li>■ LED-Innenbeleuchtung, 6 LED neutral weiß mit Lithium Akku und USB-Ladekabel</li> </ul> <p>B 100 cm</p>	<b>9012</b>
	<p>Zubehör-Set * bestehend aus:</p> <ul style="list-style-type: none"> <li>■ Doppelfachunterteilung mit Mittelwand, rechts 2 Einlegeböden, links 1 Kleiderstange</li> <li>■ Schubkasten mit Glaseinsatz, stapelbar, H 19 cm, B 50 cm</li> <li>■ Schubkasten mit Glaseinsatz, stapelbar, H 13 cm, B 50 cm</li> <li>■ Einlegeboden, B 50 cm</li> <li>■ Staubleiste, B 50 cm</li> </ul> <p>B 100 cm</p>	<b>9018</b>

## Innenausführungen

Lack Biancoweiß matt

Lack Schiefergrau matt



1902  
Lack Bianco weiß  
matt



2291  
Lack Schiefer grau  
matt

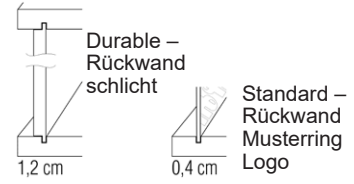

In der Höhe und in der Breite müssen bei der Nischenplanung je 2 cm Luft in der Höhe wie in der Breite berücksichtigt werden.

## Begehbarer Kleiderschrank

Innentiefe 57,5 cm, inkl. 2 Einlegeböden, 1 Kleiderstange je Fach.

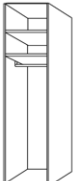
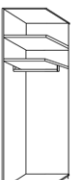
	Beschreibung	Maße in cm			Best.-Nr
		B	H	T	
 42/52	<b>Startelement</b> 2 Außenseiten	42,0	222,9	57,5	<b>0921</b>
		52,0	222,9	57,5	<b>0925</b>
		42,0	238,9	57,5	<b>0931</b>
		52,0	238,9	57,5	<b>0935</b>
		42,0	264,5	57,5	<b>0911</b>
		52,0	264,5	57,5	<b>0912</b>
		<b>Gegen Aufpreis:</b> 1 x Durable Rückwand 1,2 cm stark			
 40/50	<b>Anbauelement</b> 1 Mittelseite	40,0	222,9	57,5	<b>0946</b>
		50,0	222,9	57,5	<b>0945</b>
		40,0	238,9	57,5	<b>0956</b>
		50,0	238,9	57,5	<b>0955</b>
		40,0	264,5	57,5	<b>0913</b>
		50,0	264,5	57,5	<b>0914</b>
		<b>Gegen Aufpreis:</b> 1 x Durable Rückwand 1,2 cm stark			



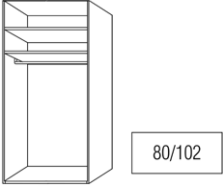
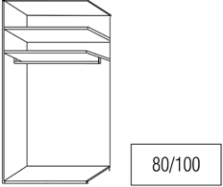
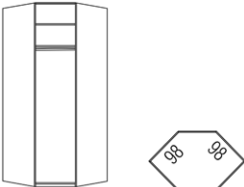
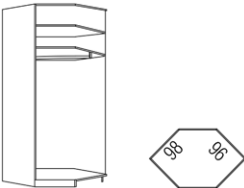

## Begehbbarer Kleiderschrank

Innentiefe 57,5 cm, inkl. 2 Einlegeböden, 1 Kleiderstange je Fach.

Beschreibung	Maße in cm			Best.-Nr.
	B	H	T	
 <p><b>Startelement</b> 2 Außenseiten</p>	82,0	222,9	57,5	<b>0966</b>
	102,0	222,9	57,5	<b>0965</b>
	82,0	238,9	57,5	<b>0976</b>
	102,0	238,9	57,5	<b>0975</b>
	82,0	264,5	57,5	<b>0926</b>
	102,0	264,5	57,5	<b>0927</b>
<p><b>Gegen Aufpreis:</b> 1 x Durable Rückwand 1,2 cm stark</p>				<b>07112</b>
 <p><b>Anbauelement</b> 1 Mittelseite</p>	80,0	222,9	57,5	<b>0986</b>
	100,0	222,9	57,5	<b>0985</b>
	80,0	238,9	57,5	<b>0996</b>
	100,0	238,9	57,5	<b>0995</b>
	80,0	264,5	57,5	<b>0928</b>
	100,0	264,5	57,5	<b>0929</b>
<p><b>Gegen Aufpreis:</b> 1 x Durable Rückwand 1,2 cm stark</p>				<b>07112</b>
 <p><b>Eck-Startelement</b> 2 Außenseiten</p>	98,0	222,9	96,0	<b>0967</b>
	98,0	238,9	96,0	<b>0977</b>
	98,0	264,5	98,0	<b>0901</b>
<p><b>Gegen Aufpreis:</b> 1 x Durable Rückwand 1,2 cm stark</p>				<b>07112</b>
 <p><b>Eck-Anbauelement</b> 1 Mittelseite</p>	98,0	222,9	96,0	<b>0987</b>
	98,0	238,9	96,0	<b>0997</b>
	98,0	264,5	96,0	<b>0902</b>
<p><b>Gegen Aufpreis:</b> 1 x Durable Rückwand 1,2 cm stark</p>				<b>07112</b>

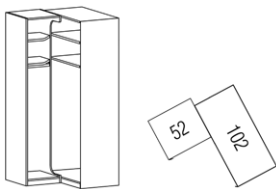
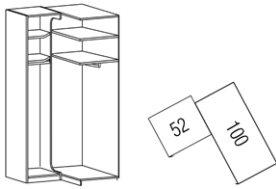
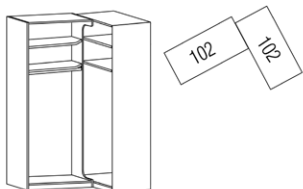
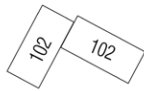
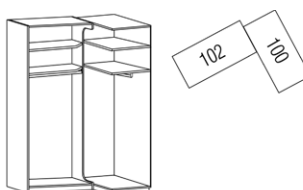

## Begehbarer Kleiderschrank

Innentiefe 57,5 cm, inkl. 2 Einlegeböden, 1 Kleiderstange je Fach.

Beschreibung	Maße in cm			Best.-Nr
	B	H	T	
 <p><b>Startecke, 2-türig</b>                      1 Schrank links,                      inkl. 2 abgeschrägten Böden (B ca. 50 cm)                      mit 1 Kleiderstange                      1 Schrank rechts,                      inkl. 2 Standardböden (B ca. 100 cm)                      mit 1 Kleiderstange                      1 Mittelseite                      2 Außenseiten</p>	109,2	222,9	111,0	<b>0904</b> <b>0917</b> <b>0979</b>
	109,2	238,9	111,0	
	109,2	264,5	111,0	
<p><b>Gegen Aufpreis:</b>                      1 x Durable Rückwand 1,2 cm stark</p>				<b>07113</b>
 <p><b>Anbauecke, 2-türig</b>                      1 Schrank links,                      inkl. 2 abgeschrägten Böden (B ca. 50 cm)                      mit 1 Kleiderstange                      1 Schrank rechts,                      inkl. 2 Standardböden (B ca. 100 cm)                      mit 1 Kleiderstange                      2 Mittelseiten</p>	109,2	222,9	109,0	<b>0905</b> <b>0918</b> <b>0980</b>
	109,2	238,9	109,0	
	109,2	264,5	109,0	
<p><b>Gegen Aufpreis:</b>                      1 x Durable Rückwand 1,2 cm stark</p>				<b>07113</b>
 <p><b>Startecke, 3-türig</b>                      1 Schrank links,                      inkl. 2 abgeschrägten Böden (B ca. 100 cm)                      mit 1 Kleiderstange                      1 Schrank rechts,                      inkl. 2 Standardböden (B ca. 100 cm)                      mit 1 Kleiderstange                      1 Mittelseite                      2 Außenseiten</p>	159,2	222,9	111,0	<b>0906</b> <b>0919</b> <b>0981</b>
	159,2	238,9	111,0	
	159,2	264,5	111,0	
 <p>wie 0906, 0919, 0981,                      jedoch spiegelbildlich</p>	111,0	222,9	159,2	<b>0915</b> <b>0916</b> <b>0983</b>
	111,0	238,9	159,2	
	111,0	264,5	159,2	
<p><b>Gegen Aufpreis:</b>                      1 x Durable Rückwand 1,2 cm stark</p>				<b>07114</b>
 <p><b>Anbauecke, 3-türig</b>                      1 Schrank links,                      inkl. 2 abgeschrägten Böden (B ca. 100 cm)                      mit 1 Kleiderstange                      1 Schrank rechts,                      inkl. 2 Standardböden (B ca. 100 cm)                      mit 1 Kleiderstange                      2 Mittelseiten</p>	159,2	222,9	109,0	<b>0907</b> <b>0920</b> <b>0982</b>
	159,2	238,9	109,0	
	159,2	264,5	109,0	
 <p>wie 0907, 0920, 0982,                      jedoch spiegelbildlich</p>	109,0	222,9	159,2	<b>0922</b> <b>0923</b> <b>0984</b>
	109,0	238,9	159,2	
	109,0	264,5	159,2	
<p><b>Gegen Aufpreis:</b>                      1 x Durable Rückwand 1,2 cm stark</p>				<b>07114</b>

## Begehrbarer Kleiderschrank

Innentiefe 57,5 cm, inkl. 2 Einlegeböden, 1 Kleiderstange je Fach.

Beschreibung	Maße in cm			Best.-Nr.
	B	H	T	
 <p>Funkfernbedienung siehe Seite 38.</p>				<b>026514</b>
				<b>026515</b>
				<b>026516</b>
				<b>026524</b>
				<b>026526</b>
	65,0	222,9	1,5	<b>5617</b>
	86,0	222,9	1,5	<b>5618</b>
	109,0	222,9	1,5	<b>5616</b>
	65,0	238,9	1,5	<b>5967</b>
	86,0	238,9	1,5	<b>5968</b>
	109,0	238,9	1,5	<b>5966</b>
	65,0	264,5	1,5	<b>5970</b>
	86,0	264,5	1,5	<b>5971</b>
109,0	264,5	1,5	<b>5972</b>	

## Sonderanfertigungen

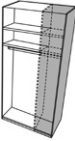
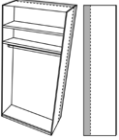
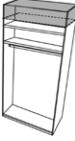
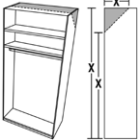
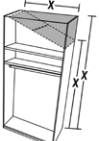
	<p><b>Schränkbreitenkürzung</b> pro Element</p>	<b>0886</b>
	<p><b>Schränktiefenkürzung</b> pro Element</p> <p>Eckschränke nach Rücksprache mit dem Werk.</p>	<b>0823</b>
	<p><b>Schränkhöhenkürzung</b> pro Element</p>	<b>0889</b>
	<p><b>Schränkabschrägung hinten</b> pro Element</p> <p><b>Skizze und genaue Raummaße (X) angeben!</b></p>	<b>0888</b>
	<p><b>Schränkabschrägung seitlich</b> pro Element</p> <p><b>Skizze und genaue Raummaße (X) angeben!</b></p>	<b>0887</b>

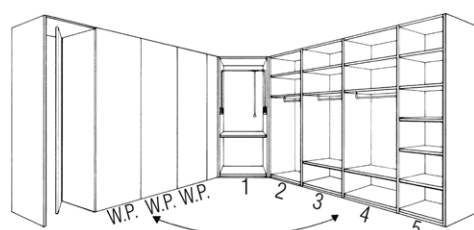

- W.P. = Wandpaneel
- 1 = Startelement
- 2 = Startelement
- 3 = Anbauelement
- 4 = Anbauelement
- 5 = Anbauelement mit Breitenkürzung

## Ausführungen, Frontvarianten, Kranzprofile, Beleuchtungen und Griffe

### Ausführungen und Frontvarianten

Front		Korpus		Absetzung		Kranzfarbe (Seitenwangen und Kranzprofil)	
Lack matt	<b>PG 1</b>	Lack matt	<b>PG 1</b>	Lack matt		Lack matt	<b>PG 1</b>
Lack Hochglanz	<b>PG 1</b>	Lack Hochglanz	<b>PG 1</b>	Lack Hochglanz		Lack Hochglanz	<b>PG 1</b>
Eiche-Nachbildung Silea	<b>PG 1</b>	Eiche-Nachbildung Silea	<b>PG 1</b>	Furnier		Eiche-Nachbildung Silea	<b>PG 1</b>
		Furnier	<b>PG2</b>			Furnier	<b>PG2</b>

### Innenausführungen

Lack Biancoweiß matt, Lack Schiefergrau matt

1902 Lack Bianco weiß matt	1202 Lack Bianco weiß Hochglanz
2240 Lack Kristall grau matt	2241 Lack Kristall grau Hochglanz
2508 Lack Platin grau matt	2509 Lack Platin grau Hochglanz
2522 Lack Terra braun matt	2523 Lack Terra braun Hochglanz
2291 Lack Schiefer grau matt	2298 Lack Schiefer grau Hochglanz

Lackierte Fronten: Farbe innen Melaminfolie weiß  
Furnierte Fronten: innen wie außen  
Schubkasteninnenkorpus: Dekor Moon Grey

2366 Eiche-Nachbildung Silea	2146 Balkeneiche Furnier
	2145 Kernussbaum Furnier

### Griffe

<b>Griff STS 0290</b> Edelstahl Türlang	<b>Griff STS 0291</b> Chrom Türlang	<b>Griff STS 0295</b> Eiche furniert Türlang	<b>Griff STS 0296</b> Nussbaum furniert Türlang	<b>Griff STS 0292</b> Bianco weiß Türlang	<b>Griff STS 0293</b> Kristall grau Türlang	<b>Griff STS 0351</b> Platin grau Türlang	<b>Griff STS 0370</b> Terra braun Türlang	<b>Griff STS 0294</b> Schiefer grau Türlang

### Kranzprofile und Beleuchtungen

Kranzprofil für Schwebetürenschränke



Kranzprofil STS 2-türig mit Kranzbeleuchtung DUO

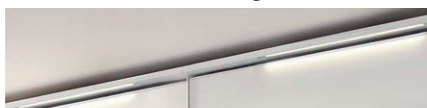

Kranzprofil STS 3-türig mit Kranzbeleuchtung ERGO



Schwebetürenschränk mit integrierter Dämpfung

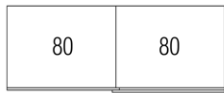

### Schwebetürenschränk ohne Kranz



### Schwebetürenschränk mit Kranz

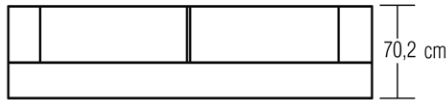



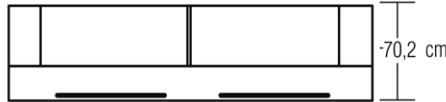



### Schwebetürenschränk mit Kranz und Beleuchtung

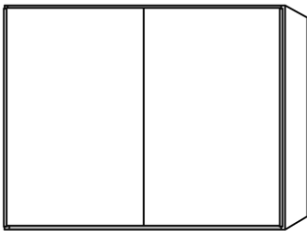

## Schwebetürenschränke, 2-türig

Innentiefe 55,0 cm, inkl. 2 Einlegeböden, 1 Kleiderstange je Fach.  
Inkl. Dämpfung beim Öffnen und Schließen.

 = Front – Korpusausführung  
 = Absetzung

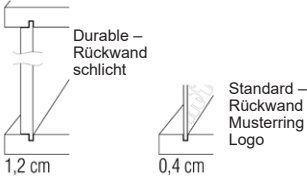
	Beschreibung	Maße in cm			Best.-Nr	PG
		B	H	T		
	2 Türen	161,9	224,0	62,0	<b>134500</b>	1 2
		161,9	240,0	62,0	<b>234500</b>	1 2
		201,9	224,0	62,0	<b>137400</b>	1 2
		201,9	240,0	62,0	<b>237400</b>	1 2
	2 Türen in <b>Absetzung</b>	161,9	224,0	62,0	<b>134582</b>	1 2
		161,9	240,0	62,0	<b>234582</b>	1 2
		201,9	224,0	62,0	<b>137482</b>	1 2
		201,9	240,0	62,0	<b>237482</b>	1 2
	<b>Kranzprofil</b> für 2-türigen Schrank B + 1, H + 5,6, T + 0,5 cm	161,9			<b>07348</b>	1 2
		201,9			<b>07349</b>	1 2
	2er-Set LED-Einbauleuchte „Duo“ für Kranzprofil, 7,2 Watt je Leuchte für 2-türig				<b>022402</b>	
	Aufpreis für durable Rückwand für 4-türiges Element/3-türiges Eckelement/2-türigen Schwebetürenschränk 162 - 202 cm			162,0	<b>07114</b>	

## Sonderanfertigungen

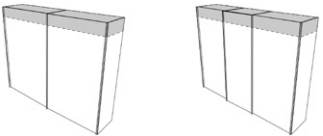
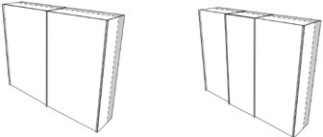
	<b>Schränkhöhenkürzung</b> für den gesamten Schwebetürenschränk	<b>0815</b>	
	zusätzlicher Aufpreis für Spiegeltürkürzung	<b>0819</b>	
	<b>Tiefenkürzung Schwebetürenschränk</b> je Element	<b>0823</b>	
	Aufpreis für Kürzung von zusätzlichen Einlegeböden	<b>0838</b>	

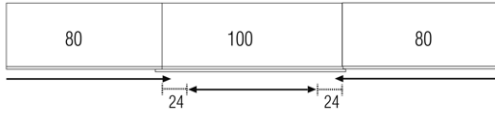
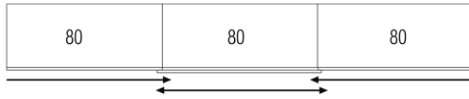

Das mittlere 100er Element ist nicht vollständig zu öffnen, weil die äußeren Elemente nur 80 cm breit sind.

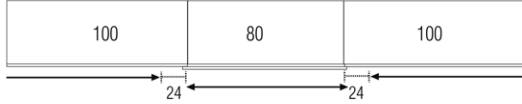

Die seitlichen 100er Element sind nicht vollständig zu öffnen, weil das mittlere Element nur 80 cm breit ist.



## Schwebetürenschränk ohne Kranz



## Schwebetürenschränk mit Kranz

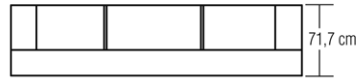



## Schwebetürenschränk mit Kranz und Beleuchtung





## Schwebetürenschränke, 3-türig

Innentiefe 55,0 cm, inkl. 2 Einlegeböden, 1 Kleiderstange je Fach.  
Inkl. Dämpfung beim Öffnen und Schließen.

 = Front – Korpusausführung

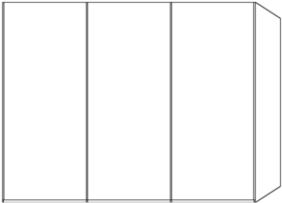

 = Absetzung



Beschreibung	Maße in cm			Best.-Nr	PG
	B	H	T		
 <p>3 Türen</p>	241,9	224,8	66,7	<b>134600</b>	1 2
	241,9	240,8	66,7	<b>234600</b>	1 2
	261,9	224,8	66,7	<b>135300</b>	1 2
	261,9	240,8	66,7	<b>235300</b>	1 2
	281,9	224,8	66,7	<b>135400</b>	1 2
	281,9	240,8	66,7	<b>235400</b>	1 2
	301,9	224,8	66,7	<b>135500</b>	1 2
	301,9	240,8	66,7	<b>235500</b>	1 2
	 <p>3 Türen in <b>Absetzung</b></p>	241,9	224,8	66,7	<b>134683</b>
241,9		240,8	66,7	<b>234683</b>	1 2
261,9		224,8	66,7	<b>135383</b>	1 2
261,9		240,8	66,7	<b>235383</b>	1 2
281,9		224,8	66,7	<b>135483</b>	1 2
281,9		240,8	66,7	<b>235483</b>	1 2
301,9		224,8	66,7	<b>135583</b>	1 2
301,9		240,8	66,7	<b>235583</b>	1 2



### Schwebetürenschränke, 3-türig

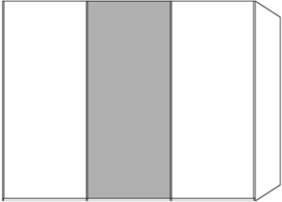

Innentiefe 55,0 cm, inkl. 2 Einlegeböden, 1 Kleiderstange je Fach.  
Inkl. Dämpfung beim Öffnen und Schließen.

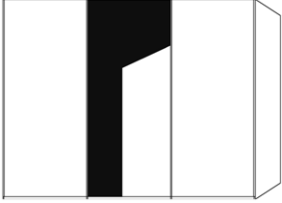



 = Front – Korpusausführung  
 = Absetzung

Beschreibung	Maße in cm			Best.-Nr	PG
	B	H	T		
 <p>3 Türen 2. Tür in <b>Absetzung</b></p>	241,9	224,8	66,7	<b>134681</b>	1 2
	241,9	240,8	66,7	<b>234681</b>	1 2
	261,9	224,8	66,7	<b>135381</b>	1 2
	261,9	240,8	66,7	<b>235381</b>	1 2
	281,9	224,8	66,7	<b>135481</b>	1 2
	281,9	240,8	66,7	<b>235481</b>	1 2
	301,9	224,8	66,7	<b>135581</b>	1 2
	301,9	240,8	66,7	<b>235581</b>	1 2
 <p>3 Türen 1. und 3. Tür in <b>Absetzung</b></p>	241,9	224,8	66,7	<b>134682</b>	1 2
	241,9	240,8	66,7	<b>234682</b>	1 2
	261,9	224,8	66,7	<b>135382</b>	1 2
	261,9	240,8	66,7	<b>235382</b>	1 2
	281,9	224,8	66,7	<b>135482</b>	1 2
	281,9	240,8	66,7	<b>235482</b>	1 2
	301,9	224,8	66,7	<b>135582</b>	1 2
	301,9	240,8	66,7	<b>235582</b>	1 2
 <p>3 Türen 2. Tür mit Spiegel</p>	241,9	224,8	66,7	<b>134603</b>	1 2
	241,9	240,8	66,7	<b>234603</b>	1 2
	261,9	224,8	66,7	<b>135303</b>	1 2
	261,9	240,8	66,7	<b>235303</b>	1 2
	281,9	224,8	66,7	<b>135403</b>	1 2
	281,9	240,8	66,7	<b>235403</b>	1 2
	301,9	224,8	66,7	<b>135503</b>	1 2
	301,9	240,8	66,7	<b>235503</b>	1 2

Schwebetürenschränke, 3-türig



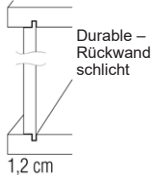





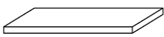

Innentiefe 55,0 cm, inkl. 2 Einlegeböden, 1 Kleiderstange je Fach.

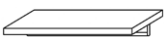
 = Front – Korpusausführung  
 = Absetzung

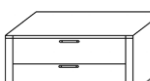
Beschreibung	Maße in cm			Best.-Nr	PG
	B	H	T		
 <p><b>Kranzprofil</b> für 3-türigen Schrank B + 1, H + 4,6, T + 5 cm</p>	242,1			<b>07450</b>	1 2
	262,1			<b>07451</b>	1 2
	282,1			<b>07452</b>	1 2
	302,1			<b>07453</b>	1 2
 <p><b>LED-Linearbeleuchtung „Ergo“</b> für Kranzprofil, 3200 - 3500 Kelvin, 96 Lumen, inkl. Trafo und Fußschalter Schrantiefe + 4,8 cm</p>				<b>021603</b>	
  <p>Durable – Rückwand schlicht 1,2 cm Standard – Rückwand Musterring Logo 0,4 cm</p> <p>Aufpreis für durable Rückwand für 6-türiges Element/3-türigen Schwebetürenschränk 282 - 302 cm</p>	1,2			<b>07116</b>	



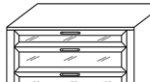
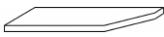
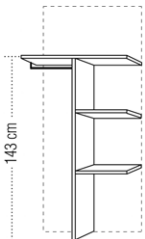

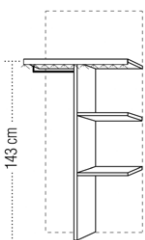
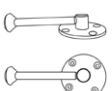



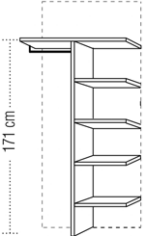

\* Können aus technischen Gründen nicht in der Breite und Tiefe geändert werden!  
 \*\* Bei Falttürenschränken nur nach Absprache mit dem Werk!

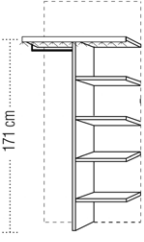
## Zubehör

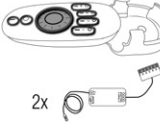
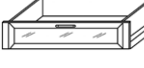
Beschreibung	Best.-Nr.	Beschreibung	Best.-Nr.
 Einlegeboden 40 cm breit 50 cm breit 80 cm breit 100 cm breit	<b>0082</b> <b>0001</b> <b>0003</b> <b>0002</b>	 Hemdenbrücke * Höhe 12,8 cm 80 cm breit 100 cm breit	<b>0522</b> <b>0523</b>
 Einlegeboden mit Kleiderstange 40 cm breit 50 cm breit 80 cm breit 100 cm breit	<b>0083</b> <b>0051</b> <b>0053</b> <b>0052</b>	 Hosenauszugsboden mit Holzfront ** Höhe 15,6 cm 80 cm breit 100 cm breit	<b>0530</b> <b>0531</b>
 Einlegeboden mit Beleuchtungsblende 1,1 Watt 40 cm breit 1,4 Watt 50 cm breit 2,4 Watt 80 cm breit 3,0 Watt 100 cm breit	<b>0004</b> <b>0005</b> <b>0006</b> <b>0007</b>	 Schubkasteneinsatz mit Holzfront ** 2 Schubkästen Höhe 44,4 cm 50 cm breit 80 cm breit 100 cm breit	<b>0517</b> <b>0518</b> <b>0520</b>
 Kleiderstange Montage unter Einlegeboden 40 cm breit 50 cm breit 80 cm breit 100 cm breit Eckschrank	<b>0240</b> <b>0241</b> <b>0242</b> <b>0243</b> <b>0244</b>	 Schubkasteneinsatz mit Holzfront ** 3 Schubkästen Höhe 44,4 cm 50 cm breit 80 cm breit 100 cm breit	<b>0513</b> <b>0514</b> <b>0515</b>
 Einlegeboden für 1-türiges Eckelement 98 x 96 cm	<b>0012</b>	 Schubkasteneinsatz mit Glasfront */** 1 kleiner Schubkasten 2 große Schubkästen Höhe 56,1 cm 80 cm breit 100 cm breit	<b>0557</b> <b>0559</b>
 Einlegeboden für Eckelemente 2-türig 50 cm 3-türig links 100 cm 3-türig rechts 100 cm	<b>0031</b> <b>0032</b> <b>0033</b>	 Doppelfachunterteilung mit Mittelwand, rechts 2 Einlegeböden, links 1 Kleiderstange Nicht möglich über Schubkästen. 143 cm	<b>0544</b> <b>0545</b>
 Einlegeboden Anbauelement, schräg	<b>0042</b>	 Doppelfachunterteilung mit Mittelwand, oberer Boden mit Beleuchtungsblende 2,4 Watt, rechts 2 Einlegeböden, links 1 Kleiderstange Nicht möglich über Schubkästen. 143 cm	<b>0569</b> <b>0570</b>
 Kleiderbügelhalter, schwenkbar, vernickelt, zur Montage unter Boden	<b>0590</b>		

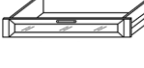

\* Können aus technischen Gründen nicht in der Breite und Tiefe geändert werden!  
 \*\* Bei Falttürenschränken nur nach Absprache mit dem Werk!

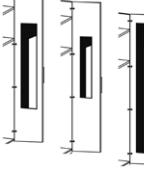
Zubehör

Beschreibung	Best.-Nr.	Beschreibung	Best.-Nr.
 <p>Doppelfachunterteilung 80 cm breit mit Mittelwand, 100 cm breit rechts 4 Einlegeböden, links 1 Kleiderstange</p> <p>Nicht möglich über Schubkästen.</p>	<p><b>0272</b> <b>0275</b></p>	 <p>LED-Innenbeleuchtung, batteriebetrieben 6 LED neutral weiß mit Lithium Akku und USB-Ladekabel</p>	<p><b>0221</b></p>
 <p>Doppelfachunterteilung 80 cm breit mit Mittelwand, 100 cm breit oberer Boden mit Beleuchtungsblende 2,4 Watt, rechts 4 Einlegeböden, links 1 Kleiderstange</p> <p>Nicht möglich über Schubkästen.</p>	<p><b>0260</b> <b>0261</b></p>	 <p>USB-Netzteil zum Aufladen der Innenbeleuchtung</p>	<p><b>0220</b></p>
 <p>Schubkasten, stapelbar 50 cm breit mit Holzfront ** 80 cm breit 100 cm breit 1 x Einlegeboden zur Abdeckung erforderlich 1 x Staubleiste für Montage des unteren Schubkastens erforderlich Höhe 19,0 cm</p>	<p><b>0566</b> <b>0567</b> <b>0568</b></p>	 <p>4-Kanal Funkfernbedienung mit 2 Empfängern (bis zu 4 Empfänger möglich), Empfänger mit 6 Anschlüssen (bis zu 6 Beleuchtungen gleich- zeitig schaltbar).</p>	<p><b>0606</b></p>
 <p>Schubkasten, stapelbar 50 cm breit mit Glaseinsatz */** 80 cm breit 100 cm breit 1 x Einlegeboden zur Abdeckung erforderlich 1 x Staubleiste für Montage des unteren Schubkastens erforderlich Höhe 19,0 cm</p>	<p><b>0572</b> <b>0573</b> <b>0574</b></p>	 <p>Zusätzlicher Empfänger für Funkfernbedienung mit 6 Anschlüssen</p>	<p><b>0607</b></p>
 <p>Schubkasten, stapelbar 50 cm breit mit Holzfront ** 80 cm breit 100 cm breit 1 x Einlegeboden zur Abdeckung erforderlich 1 x Staubleiste für Montage des unteren Schubkastens erforderlich Höhe 13,0 cm</p>	<p><b>0587</b> <b>0588</b> <b>0589</b></p>	 <p>Ausziehbare Kleiderstange</p>	<p><b>0171</b></p>
 <p>Schubkasten, stapelbar 50 cm breit mit Glaseinsatz */** 80 cm breit 100 cm breit 1 x Einlegeboden zur Abdeckung erforderlich 1 x Staubleiste für Montage des unteren Schubkastens erforderlich Höhe 13,0 cm</p>	<p><b>0592</b> <b>0593</b> <b>0594</b></p>	 <p>Kleiderstange frei platzierbar 40 cm breit 50 cm breit 80 cm breit 100 cm breit</p>	<p><b>0062</b> <b>0063</b> <b>0064</b> <b>0065</b></p>
 <p>Staubleiste für Schubkästen, stapelbar</p> <p>Nur für Montage des unteren Schubkastens auf dem Sockelboden erforderlich.</p>	<p><b>0596</b> <b>0597</b> <b>0598</b> <b>0598</b></p>	 <p>Tür-Innenspiegel Bei der Kombination Weitwinkelscharniere und 40 cm breiten Schranktüren, nur Spiegel 0205 möglich.</p> <p>33 x 125 cm 22,5 x 90 cm 30 x 190 cm</p>	<p><b>0201</b> <b>0205</b> <b>0207</b></p>

\* Können aus technischen Gründen nicht in der Breite und Tiefe geändert werden!  
 \*\* Bei Falttürenschränken nur nach Absprache mit dem Werk!

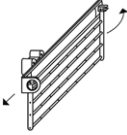
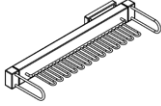
## Zubehör

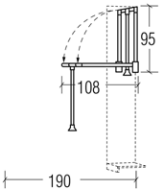
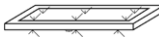
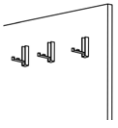
Beschreibung		Best.-Nr.	Beschreibung		Best.-Nr.
	Krawattenhalter * abklappbar und nach vorne ausziehbar, Befestigung an der Schrankseite	<b>0258</b>		Gürtelhalter * (kann nicht an mittlere Mittelseite vom Schwebetürenschränk montiert werden) H 8,5, T 52,5 cm	<b>0576</b>
	Krawattenstange * B 36 cm	<b>0253</b>		Kleiderlift 190 cm Gebrauchstiefe 10 kg Belastbarkeit 80 cm breit 100 cm breit	<b>0277</b> <b>0274</b>
	Einlegeboden mit Glasflächenbeleuchtung und Bewegungsmelder	40 cm breit <b>0074</b> 8 Watt 50 cm breit <b>0075</b> 9 Watt 80 cm breit <b>0076</b> 12 Watt 100 cm breit <b>0077</b> 14 Watt		3 Kleiderhaken, klappbar B 1,8, H 7,1, T 6,9 cm	<b>05463</b>

## Zubehör-Sets

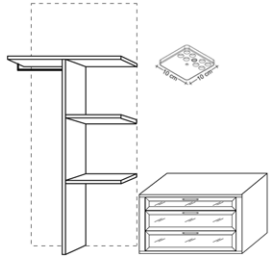
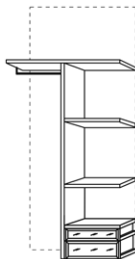
	Zubehör-Set * bestehend aus: <ul style="list-style-type: none"> <li>■ Doppelfachunterteilung mit Mittelwand, rechts 2 Einlegeböden, links 1 Kleiderstange</li> <li>■ Schubkasteneinsatz mit 1 kleinen und 2 großen Schubkästen mit Glasfront, Höhe 56,1 cm</li> <li>■ LED-Innenbeleuchtung, 6 LED neutral weiß mit Lithium Akku und USB-Ladekabel</li> </ul> B 100 cm	<b>9012</b>
	Zubehör-Set * bestehend aus: <ul style="list-style-type: none"> <li>■ Doppelfachunterteilung mit Mittelwand, rechts 2 Einlegeböden, links 1 Kleiderstange</li> <li>■ Schubkasten mit Glaseinsatz, stapelbar, H 19 cm, B 50 cm</li> <li>■ Schubkasten mit Glaseinsatz, stapelbar, H 13 cm, B 50 cm</li> <li>■ Einlegeboden, B 50 cm</li> <li>■ Staubleiste, B 50 cm</li> </ul> B 100 cm	<b>9018</b>

## Ausführungen, Frontvarianten, Griffe und Bezugstoffe

### Ausführungen und Frontvarianten

#### Front

Lack matt **PG 1**  
 Lack Hochglanz **PG 1**  
 Eiche-Nachbildung Silea **PG 1**

#### Korpus

Lack matt **PG 1**  
 Lack Hochglanz **PG 1**  
 Eiche-Nachbildung Silea **PG 1**  
 Furnier **PG2**

#### Absetzung

Lack matt  
 Lack Hochglanz  
 Furnier

#### Innenausführungen

Lack Biancoweiß matt, Lack Schiefergrau matt

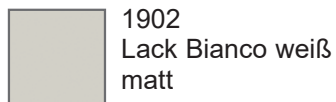

1902  
 Lack Bianco weiß  
 matt



2240  
 Lack Kristall grau  
 matt



2508  
 Lack Platin grau  
 matt

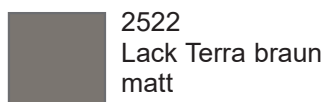

2522  
 Lack Terra braun  
 matt

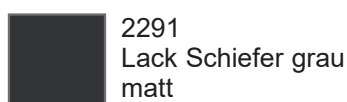

2291  
 Lack Schiefer grau  
 matt

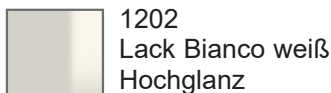

1202  
 Lack Bianco weiß  
 Hochglanz

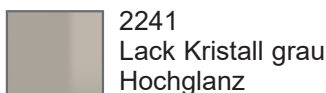

2241  
 Lack Kristall grau  
 Hochglanz

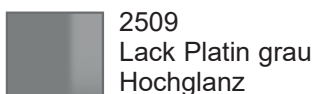

2509  
 Lack Platin grau  
 Hochglanz

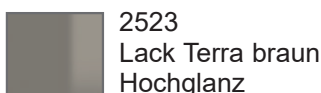

2523  
 Lack Terra braun  
 Hochglanz

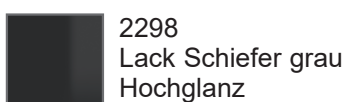

2298  
 Lack Schiefer grau  
 Hochglanz

Lackierte Fronten:

Farbe innen wie außen, innen immer Lack matt

Furnierte Fronten: innen wie außen

Schubkasteninnenkorpus: Dekor Moon Grey



2366  
 Eiche-Nach-  
 bildung Silea

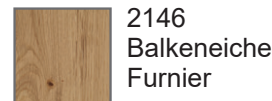

2146  
 Balkeneiche  
 Furnier

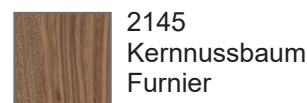

2145  
 Kernnusbaum  
 Furnier

### Griffe



**Griff 0336**  
 Bianco weiß  
 ca. 27,8 cm  
 lang



**Griff 0337**  
 Kristall grau  
 ca. 27,8 cm  
 lang

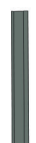

**Griff 0367**  
 Terra braun  
 ca. 27,8 cm  
 lang



**Griff 0338**  
 Platin grau  
 ca. 27,8 cm  
 lang



**Griff 0339**  
 Schiefer grau  
 ca. 27,8 cm  
 lang



**0258**  
 Push to open  
 (grifflos)



**Griff 0371**  
 Bianco weiß  
 6 cm



**Griff 0372**  
 Kristall grau  
 6 cm



**Griff 0373**  
 Terra braun  
 6 cm



**Griff 0374**  
 Platin grau  
 6 cm



**Griff 0375**  
 Schiefer grau  
 6 cm



**Griff 0376**  
 Edelstahl  
 6 cm



**Griff 0342**  
 Edelstahl-  
 optik  
 ca. 27,8 cm  
 lang



**Griff 0354**  
 Edelstahl-  
 optik  
 ca. 27,8 cm  
 lang



**Griff 0361**  
 schwarz  
 seidenmatt  
 ca. 27,8 cm  
 lang



**Griff 0344**  
 Eiche massiv/  
 Edelstahl-optik  
 ca. 27,9 cm  
 lang



**Griff 0343**  
 Nussbaum  
 massiv/  
 Edelstahl-optik  
 ca. 27,9 cm  
 lang

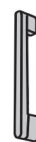

**Griff 0340**  
 Edelstahl-  
 optik  
 ca. 27,7 cm  
 lang



**Griff 0254**  
 Chrom  
 glänzend  
 ca. 27,7 cm  
 lang



**Griff 0341**  
 Schiefer  
 grau  
 ca. 27,7 cm  
 lang



**Bezugsstoffe**

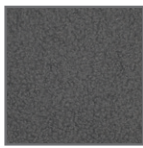

**8750 Taupe**  
100 % Polyester  
Scheuertouren 55.000  
Lichtechtheit 5



**9325 Weiß/Kunstleder**  
oben 100 % Polyurethan  
unten: 60 % Polyester, 40 % Baumwolle  
Scheuertouren 100.000  
Lichtechtheit 5

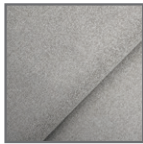

**5237 Grau/Anthrazit**  
100 % Polyester  
Scheuertouren 100.000  
Lichtechtheit 5

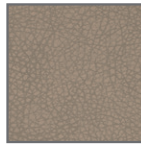

**9287 Taupe/Kunstleder**  
oben 100 % Polyurethan  
unten: 67 % Polyester, 33 % Baumwolle  
Scheuertouren 100.000  
Lichtechtheit 5

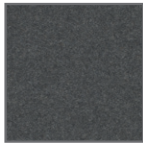

**8734 Anthrazit**  
75 % Wolle, 25 % Polyamid  
Scheuertouren 40.000  
Lichtechtheit 4



**9288 Braun/Kunstleder**  
oben 100 % Polyurethan  
unten: 67 % Polyester, 33 % Baumwolle  
Scheuertouren 100.000  
Lichtechtheit 5



**8730 Anthrazit**  
75 % Wolle, 25 % Polyamid  
Scheuertouren 40.000  
Lichtechtheit 4





**9324 Schwarz/Kunstleder**  
oben 100 % Polyurethan  
unten: 65 % Polyester, 35 % Baumwolle  
Scheuertouren 100.000  
Lichtechtheit 5





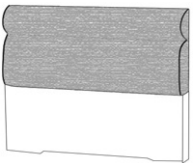
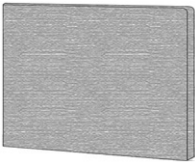
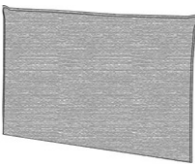
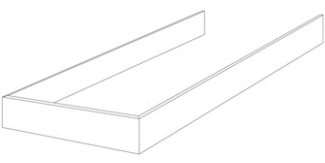

Einzelbetten

\* Kopfteilpolster und Beleuchtung für Holzkopfteil siehe Seite 56.



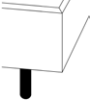
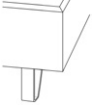
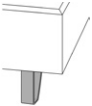
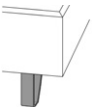
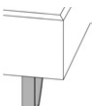

 = Front – Korpusausführung  
 = Absetzung

Beschreibung	Liegefläche	Maße in cm			Best.-Nr	PG
		B	H	T		
 <p><b>Holzkopfteil*</b> in Korpusausführung, abgeschrägt, Handlauf in <b>Absetzung</b></p>	90 cm	98,2	97,2	10,7	<b>3101</b>	1 2
	100 cm	108,2	97,2	10,7	<b>3201</b>	1 2
	120 cm	128,2	97,2	10,7	<b>3301</b>	1 2
	140 cm	148,2	97,2	10,7	<b>3401</b>	1 2
 <p><b>Polsterkopfteil</b> flauschig gepolstert mit bauschiger Kopfpartie, unten Holz in Korpusausführung</p>	90 cm	100,0	106,5	11,6	<b>3102</b>	1 2
	100 cm	110,0	106,5	11,6	<b>3202</b>	1 2
	120 cm	130,0	106,5	11,6	<b>3302</b>	1 2
	140 cm	150,0	106,5	11,6	<b>3402</b>	1 2
 <p><b>Polsterkopfteil</b> glatt gepolstert</p>	90 cm	102,0	118,0	11,0	<b>3103</b>	1
	100 cm	112,0	118,0	11,0	<b>3203</b>	1
	120 cm	132,0	118,0	11,0	<b>3303</b>	1
	140 cm	152,0	118,0	11,0	<b>3403</b>	1
 <p><b>Polsterkopfteil</b> in Kissenoptik</p>	90 cm	102,0	115,0	11,0	<b>3105</b>	1
	100 cm	112,0	115,0	11,0	<b>3205</b>	1
	120 cm	132,0	115,0	11,0	<b>3305</b>	1
	140 cm	152,0	115,0	11,0	<b>3405</b>	1
 <p><b>Holz-Bettrahmen</b> in Korpusausführung Bettseitenhöhe: 47,5 cm</p>	90 cm	98,2	47,5	203,4	<b>3909</b>	1 2
	100 cm	108,2	47,5	203,4	<b>3910</b>	1 2
	120 cm	128,2	47,5	203,4	<b>3912</b>	1 2
	140 cm	148,2	47,5	203,4	<b>3914</b>	1 2

Einzelbetten

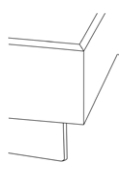
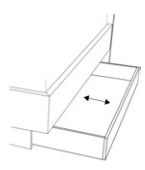
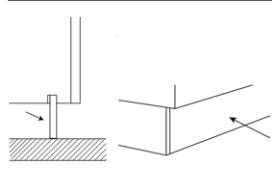
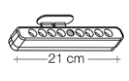

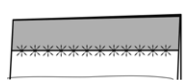
	Beschreibung	Maße in cm			Best.-Nr.
		B	H	T	
	<b>Bettfuß (schwebende Optik)</b> 2er-Set, schwarz, runder Querschnitt		23,0		<b>0384</b>
	<b>Bettfuß</b> 2er-Set, Metall weiß matt	8,0	23,0	11,0	<b>0383</b>
	<b>Bettfuß</b> 2er-Set, Metall kristall matt	8,0	23,0	11,0	<b>0368</b>
	<b>Bettfuß</b> 2er-Set, Metall terrabraun matt	8,0	23,0	11,0	<b>0365</b>
	<b>Bettfuß</b> 2er-Set, Metall platin matt	8,0	23,0	11,0	<b>0369</b>
	<b>Bettfuß</b> 2er-Set, Metall anthrazit soft	8,0	23,0	11,0	<b>0381</b>
	<b>Bettfuß</b> 2er-Set, Chrom-Glanz	8,0	23,0	11,0	<b>0382</b>
	<b>Bettfuß</b> 2er-Set, Edelstahl Optik	8,0	23,0	11,0	<b>0367</b>

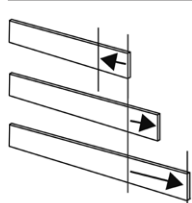

Einzelbetten

	Beschreibung	Maße in cm			Best.-Nr	PG
		B	H	T		
	<b>Bettfuß D</b> Fußteilblende, Ausführung wie Bettrahmen (bei Ausführung Lack immer matt)		23,0		<b>0371</b>	1 2
	Bettschubkasten links, inkl. Bettfuß D B 90 - 140 cm <b>90er, 100er, 120er + 140er Bett nur einseitig mit Bettschubkasten möglich! Zweite Seite ist verblendet.</b>				<b>07211</b>	1 2
	Bettschubkasten rechts, inkl. Bettfuß D B 90 - 140 cm <b>90er, 100er, 120er + 140er Bett nur einseitig mit Bettschubkasten möglich! Zweite Seite ist verblendet.</b>				<b>07212</b>	1 2
	Bettseitensockel mit Fußteilblende, inkl. Bettfuß D		23,0		<b>0852</b>	1 2
	2er-Set LED-Orientierungslicht, ca. 0,9 Watt mit Bewegungsmelder (wird bauseits unter die Bettseite montiert)	21,0			<b>0222</b>	
	Kopfteilpolster für Holzkopfteil H + 7 cm	99,0 109,0 129,0 149,0		8,1 8,1 8,1 8,1	<b>07982</b> <b>07983</b> <b>07984</b> <b>07985</b>	1 1 1 1
	LED-Beleuchtung für Holzkopfteil für Bettbreiten 90 - 140 cm, 3200 - 3500 Kelvin  B 90: 888 lm, 8,88 W B 100: 984 lm, 9,84 W B 120: 1176 lm, 11,76 W B 140: 1368 lm, 13,68 W				<b>025772</b>	
	LED-Kopfteilbeleuchtung links, 2,1 Watt je Leuchte, 4000 Kelvin, 300 Lumen				<b>028901</b>	
	LED-Kopfteilbeleuchtung rechts, 2,1 Watt je Leuchte, 4000 Kelvin, 300 Lumen				<b>028902</b>	
	Aufpreis für Bettseitenondermaß 190 cm  Aufpreis für Bettseitenondermaß 210 cm  Aufpreis für Bettseitenondermaß 220 cm				<b>07190</b> <b>07210</b> <b>07220</b>	1 2 1 2 1 2





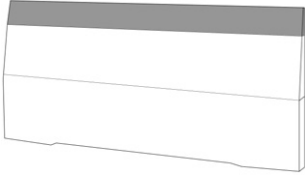
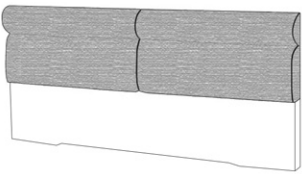

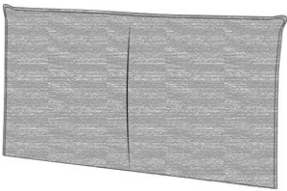
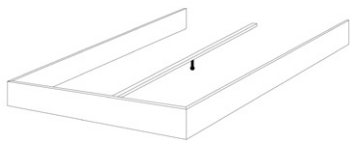
**Doppelbetten**

\* Kopfteilpolster und Beleuchtung für Holzkopfteil siehe Seite 59.

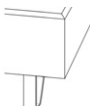

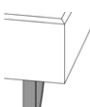

 = Front – Korpusausführung  
 = Absetzung

Beschreibung	Liegefläche	Maße in cm			Best.-Nr	PG
		B	H	T		
 <p><b>Holzkopfteil*</b> in Korpusausführung, abgeschrägt, Handlauf in <b>Absetzung</b></p>	160 cm	168,2	97,2	10,7	<b>3501</b>	1 2
	180 cm	188,2	97,2	10,7	<b>3601</b>	1 2
	200 cm	208,2	97,2	10,7	<b>3701</b>	1 2
 <p><b>Polsterkopfteil</b> flauschig gepolstert mit bauschiger Kopfpartie, unten Holz in Korpusausführung</p>	160 cm	170,0	106,5	11,6	<b>3502</b>	1 2
	180 cm	190,0	106,5	11,6	<b>3602</b>	1 2
	200 cm	210,0	106,5	11,6	<b>3702</b>	1 2
 <p><b>Polsterkopfteil</b> glatt gepolstert</p>	160 cm	172,0	118,0	11,0	<b>3503</b>	1
	180 cm	192,0	118,0	11,0	<b>3603</b>	1
	200 cm	212,0	118,0	11,0	<b>3703</b>	1
 <p><b>Polsterkopfteil</b> in Kissenoptik</p>	160 cm	172,0	115,0	11,0	<b>3505</b>	1
	180 cm	192,0	115,0	11,0	<b>3605</b>	1
	200 cm	212,0	115,0	11,0	<b>3705</b>	1
 <p><b>Holz-Bettrahmen</b> in Korpusausführung Bettseitenhöhe: 47,5 cm</p>	160 cm	168,2	47,5	203,4	<b>3916</b>	1 2
	180 cm	188,2	47,5	203,4	<b>3918</b>	1 2
	200 cm	208,2	47,5	203,4	<b>3920</b>	1 2

## Doppelbetten

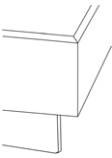
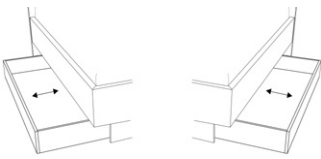
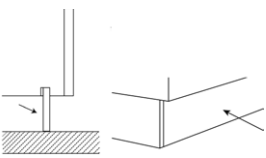
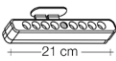
	Beschreibung	Maße in cm			Best.-Nr
		B	H	T	
	<b>Bettfuß (schwebende Optik)</b> 2er-Set, schwarz, runder Querschnitt		23,0		<b>0384</b>
	<b>Bettfuß</b> 2er-Set, Metall weiß matt	8,0	23,0	11,0	<b>0383</b>
	<b>Bettfuß</b> 2er-Set, Metall kristall matt	8,0	23,0	11,0	<b>0368</b>
	<b>Bettfuß</b> 2er-Set, Metall terrabraun matt	8,0	23,0	11,0	<b>0365</b>
	<b>Bettfuß</b> 2er-Set, Metall platin matt	8,0	23,0	11,0	<b>0369</b>
	<b>Bettfuß</b> 2er-Set, Metall anthrazit soft	8,0	23,0	11,0	<b>0381</b>
	<b>Bettfuß</b> 2er-Set, Chrom-Glanz	8,0	23,0	11,0	<b>0382</b>
	<b>Bettfuß</b> 2er-Set, Edelstahl Optik	8,0	23,0	11,0	<b>0367</b>

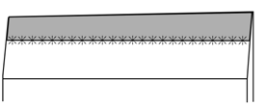
Doppelbetten

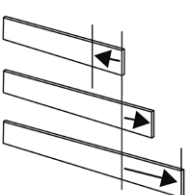
	Beschreibung	Maße in cm			Best.-Nr	PG
		B	H	T		
	<b>Bettfuß D</b> Fußteilblende, Ausführung wie Bettrahmen (bei Ausführung Lack immer matt)		23,0		<b>0371</b>	1 2
	Bett Schubkasten links und rechts, inkl. Bettfuß D B: 160 - 200 cm				<b>07213</b>	1 2
	Bettseitensockel mit Fußteilblende, inkl. Bettfuß D		23,0		<b>0852</b>	1 2
	2er-Set LED-Orientierungslicht, ca. 0,9 Watt mit Bewegungsmelder (wird bauseits unter die Bettseite montiert)	21,0			<b>0222</b>	
	Kopfteilpolster für Holzkopfteil H + 7 cm	169,0 189,0 209,0		8,1 8,1 8,1	<b>07987</b> <b>07988</b> <b>07989</b>	1 1 1
	LED-Beleuchtung für Holzkopfteil für Bettbreiten 160 - 200 cm, 3200 - 3500 Kelvin  B 160: 1560 lm, 15,6 W B 180: 1752 lm, 17,52 W B 200: 1944 lm, 19,44 W				<b>025782</b>	
	2er-Set LED-Kopfteilbeleuchtung links und rechts, 2,1 Watt je Leuchte, 4000 Kelvin, 300 Lumen				<b>028903</b>	
	Aufpreis für Bettseitensondermaß 190 cm  Aufpreis für Bettseitensondermaß 210 cm  Aufpreis für Bettseitensondermaß 220 cm				<b>07190</b> <b>07210</b> <b>07220</b>	1 2 1 2 1 2



### Konsolen

Schubkästen inkl. Vollauszug.  
 \*Abdeckblätter für Konsolen siehe Seite 79.



= Front – Korpusausführung  
 = Absetzung











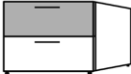



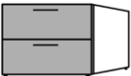

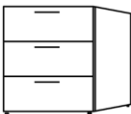

	Beschreibung	Maße in cm			Best.-Nr	PG
		B	H	T		
  	1 Schubkasten, hängend Front in Lack (matt oder Hochglanz)	45,0	21,9	42,4	<b>4016</b>	1 2
	mit Wandbefestigung, Belastbarkeit max. 25 kg  <b>Abdeckblatt zwingend erforderlich.*</b>	60,0	21,9	42,4	<b>4017</b>	1 2
  	1 Schubkasten in <b>Absetzung</b> , hängend mit Wandbefestigung, Belastbarkeit max. 25 kg  <b>Abdeckblatt zwingend erforderlich.*</b>	45,0	21,9	42,4	<b>4018</b>	1 2
		60,0	21,9	42,4	<b>4019</b>	1 2
  	1 Schubkasten, hängend mit Stützwange und Bettseitenbefestigung Front in Lack (matt oder Hochglanz)	45,0	47,5	42,4	<b>4011</b>	1 2
	für Bettseitenbefestigung, Belastbarkeit max. 25 kg  <b>Abdeckblatt zwingend erforderlich.*</b>	60,0	47,5	42,4	<b>4021</b>	1 2
  	1 Schubkasten in <b>Absetzung</b> , hängend mit Stützwange und Bettseitenbefestigung	45,0	47,5	42,4	<b>4024</b>	1 2
	für Bettseitenbefestigung, Belastbarkeit max. 25 kg  <b>Abdeckblatt zwingend erforderlich.*</b>	60,0	47,5	42,4	<b>4027</b>	1 2
   	2 Schubkästen Fronten in Lack (matt oder Hochglanz)  <b>Abdeckblatt zwingend erforderlich.*</b>	45,0	46,3	42,4	<b>4052</b>	1 2
	<b>Gegen Aufpreis:</b> 1 x 2er-Set Kufen, H 19,7 cm	60,0	46,3	42,4	<b>4062</b>	1 2
					<b>78152</b>	

## Konsolen

Schubkästen inkl. Vollauszug.

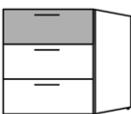
\* Abdeckblätter für Konsolen siehe Seite 79.



 = Front – Korpusausführung  
 = Absetzung







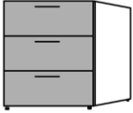

	Beschreibung	Maße in cm			Best.-Nr	PG
		B	H	T		
   	2 Schubkästen, oberer Schubkasten in <b>Absetzung</b>  <b>Abdeckblatt zwingend erforderlich.*</b>	45,0	46,3	42,4	<b>4055</b>	1 2
	<b>Gegen Aufpreis:</b> 1 x 2er-Set Kufen, H 19,7 cm	60,0	46,3	42,4	<b>4065</b>	1 2
   	2 Schubkästen in <b>Absetzung</b>  <b>Abdeckblatt zwingend erforderlich.*</b>	45,0	46,3	42,4	<b>4058</b>	1 2
	<b>Gegen Aufpreis:</b> 1 x 2er-Set Kufen, H 19,7 cm	60,0	46,3	42,4	<b>4068</b>	1 2
	Aufsatzpaneel links, inkl. Beleuchtung	45,3	31,0	22,0	<b>5081</b>	1 2
		60,3	31,0	22,0	<b>5084</b>	1 2
	Aufsatzpaneel rechts, inkl. Beleuchtung	45,3	31,0	22,0	<b>5082</b>	1 2
		60,3	31,0	22,0	<b>5085</b>	1 2
   	3 Schubkästen Fronten in Lack (matt oder Hochglanz)  <b>Abdeckblatt zwingend erforderlich.*</b>	45,0	59,7	42,4	<b>4053</b>	1 2
	<b>Gegen Aufpreis:</b> 1 x 2er-Set Kufen, H 19,7 cm	60,0	59,7	42,4	<b>4063</b>	1 2
   	3 Schubkästen, oberer Schubkasten in <b>Absetzung</b>  <b>Abdeckblatt zwingend erforderlich.*</b>	45,0	59,7	42,4	<b>4056</b>	1 2
	<b>Gegen Aufpreis:</b> 1 x 2er-Set Kufen, H 19,7 cm	60,0	59,7	42,4	<b>4066</b>	1 2

### Konsolen

Schubkästen inkl. Vollauszug.

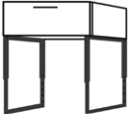
\*Abdeckblätter für Konsolen siehe Seite 79.

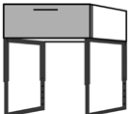

 = Front – Korpusausführung  
 = Absetzung







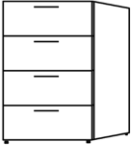

	Beschreibung	Maße in cm			Best.-Nr	PG
		B	H	T		
   	3 Schubkästen in <b>Absetzung</b>  <b>Abdeckblatt zwingend erforderlich.*</b>	45,0	59,7	42,4	<b>4050</b>	1 2
	<b>Gegen Aufpreis:</b> 1 x 2er-Set Kufen, H 19,7 cm	60,0	59,7	42,4	<b>4060</b>	1 2
  	1 Schubkasten 2 Metallkufen in anthrazit Fronten in Lack (matt oder Hochglanz)  Höhe verstellbar von 47,5 cm bis zu 63,5 cm in 3,2 cm Schritten.  <b>Abdeckblatt zwingend erforderlich.*</b>	45,0	60,3	42,4	<b>4030</b>	1 2
		60,0	60,3	42,4	<b>4040</b>	1 2
  	1 Schubkasten in <b>Absetzung</b> 2 Metallkufen in anthrazit  Höhe verstellbar von 47,5 cm bis zu 63,5 cm in 3,2 cm Schritten.  <b>Abdeckblatt zwingend erforderlich.*</b>	45,0	60,3	42,4	<b>4031</b>	1 2
		60,0	60,3	42,4	<b>4041</b>	1 2

## Beimöbel

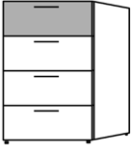
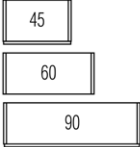
Schubkästen inkl. Vollauszug.

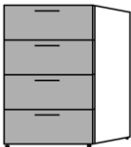
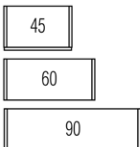
\* Abdeckblätter für Kommoden siehe Seite 79.

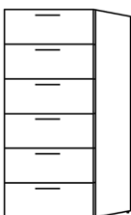
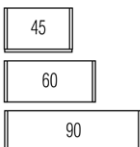
 = Front – Korpusausführung  
 = Absetzung

	Beschreibung	Maße in cm			Best.-Nr	PG
		B	H	T		
  	4 Schubkästen Fronten in Lack (matt oder Hochglanz)	45,0	78,9	42,4	<b>4234</b>	1
	<b>Abdeckblatt zwingend erforderlich.*</b>	60,0	78,9	42,4	<b>4244</b>	2
		90,0	78,9	42,4	<b>4249</b>	1
						2
	<b>Gegen Aufpreis:</b> 1 x 2er-Set Kufen, H 19,7 cm				<b>78152</b>	
  	4 Schubkästen, oberer Schubkasten in <b>Absetzung</b>	45,0	78,9	42,4	<b>4232</b>	1
	<b>Abdeckblatt zwingend erforderlich.*</b>	60,0	78,9	42,4	<b>4242</b>	2
		90,0	78,9	42,4	<b>4277</b>	1
						2
	<b>Gegen Aufpreis:</b> 1 x 2er-Set Kufen, H 19,7 cm				<b>78152</b>	
  	4 Schubkästen in <b>Absetzung</b>	45,0	78,9	42,4	<b>4233</b>	1
	<b>Abdeckblatt zwingend erforderlich.*</b>	60,0	78,9	42,4	<b>4243</b>	2
		90,0	78,9	42,4	<b>4278</b>	1
						2
	<b>Gegen Aufpreis:</b> 1 x 2er-Set Kufen, H 19,7 cm				<b>78152</b>	
  	6 Schubkästen Fronten in Lack (matt oder Hochglanz)	45,0	117,3	42,4	<b>4247</b>	1
	<b>Abdeckblatt zwingend erforderlich.*</b>	60,0	117,3	42,4	<b>4248</b>	2
		90,0	117,3	42,4	<b>4276</b>	1
						2
	<b>Gegen Aufpreis:</b> 1 x 2er-Set Kufen, H 19,7 cm				<b>78152</b>	

**Beimöbel**

Schubkästen inkl. Vollauszug und 2 Einlegeböden hinter jeder Tür.



\*Abdeckblätter für Kommoden siehe Seite 79.













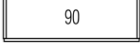

= Front – Korpusausführung  
 = Absetzung

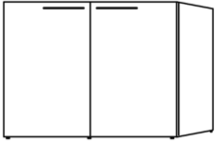
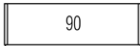
Beschreibung	Maße in cm			Best.-Nr	PG
	B	H	T		
<p>6 Schubkästen, oberer Schubkasten in <b>Absetzung</b></p> <p><b>Abdeckblatt zwingend erforderlich.*</b></p> <p><b>Gegen Aufpreis:</b> 1 x 2er-Set Kufen, H 19,7 cm</p>	45,0	117,3	42,4	<b>4245</b>	1
	60,0	117,3	42,4	<b>4246</b>	2
	90,0	117,3	42,4	<b>4254</b>	1
					2
<p>6 Schubkästen in <b>Absetzung</b></p> <p><b>Abdeckblatt zwingend erforderlich.*</b></p> <p><b>Gegen Aufpreis:</b> 1 x 2er-Set Kufen, H 19,7 cm</p>	45,0	117,3	42,4	<b>4255</b>	1
	60,0	117,3	42,4	<b>4256</b>	2
	90,0	117,3	42,4	<b>4257</b>	1
					2
<p>2 Türen 2 Einlegeböden 2 Schubkästen</p> <p>Fronten in Lack (matt oder Hochglanz)</p> <p><b>Abdeckblatt zwingend erforderlich.*</b></p> <p><b>Gegen Aufpreis:</b> 1 x 2er-Set Kufen, H 19,7 cm</p>	90,0	117,3	42,4	<b>4634</b>	1
					2
<p>2 Türen 2 Einlegeböden 2 Schubkästen in <b>Absetzung</b></p> <p><b>Abdeckblatt zwingend erforderlich.*</b></p> <p><b>Gegen Aufpreis:</b> 1 x 2er-Set Kufen, H 19,7 cm</p>	90,0	117,3	42,4	<b>4635</b>	1
					2

## Beimöbel

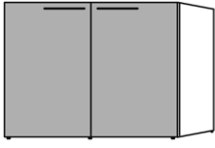
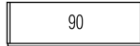
Schubkästen inkl. Vollauszug und 2 Einlegeböden hinter jeder Tür.  
 \*Abdeckblätter für Kommoden siehe Seite 79.

 = Front – Korpusausführung  
 = Absetzung

	Beschreibung	Maße in cm			Best.-Nr	PG
		B	H	T		
  	2 Türen in <b>Absetzung</b> 2 Einlegeböden 2 Schubkästen  <b>Abdeckblatt zwingend erforderlich.*</b>  <b>Gegen Aufpreis:</b> 1 x 2er-Set Kufen, H 19,7 cm	90,0	117,3	42,4	<b>4636</b>	1 2
  	2 Türen in <b>Absetzung</b> 2 Einlegeböden 2 Schubkästen in <b>Absetzung</b>  <b>Abdeckblatt zwingend erforderlich.*</b>  <b>Gegen Aufpreis:</b> 1 x 2er-Set Kufen, H 19,7 cm	90,0	117,3	42,4	<b>4637</b>	1 2
    	2 Türen 2 Einlegeböden Fronten in Lack (matt oder Hochglanz)  <b>Abdeckblatt zwingend erforderlich.*</b>  <b>Gegen Aufpreis:</b> 1 x 2er-Set Kufen, H 19,7 cm  <b>Gegen Aufpreis:</b> 1 x 3er-Set Kufen, H 19,7 cm	90,0 120,0	78,9 78,9	42,4 42,4	<b>4645</b> <b>4648</b>	1 2 1 2
    	2 Türen in <b>Absetzung</b> 2 Einlegeböden  <b>Abdeckblatt zwingend erforderlich.*</b>  <b>Gegen Aufpreis:</b> 1 x 2er-Set Kufen, H 19,7 cm  <b>Gegen Aufpreis:</b> 1 x 3er-Set Kufen, H 19,7 cm	90,0 120,0	78,9 78,9	42,4 42,4	<b>4646</b> <b>4647</b>	1 2 1 2















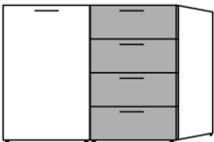

## Beimöbel

Schubkästen inkl. Vollauszug und 2 Einlegeböden hinter jeder Tür.

\*Abdeckblätter für Kommoden siehe Seite 79.

 = Front – Korpusausführung



 = Absetzung















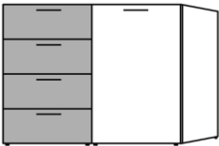

	Beschreibung	Maße in cm			Best.-Nr	PG
		B	H	T		
   	1 Tür 2 Einlegeböden 4 Schubkästen Fronten in Lack (matt oder Hochglanz)  <b>Abdeckblatt zwingend erforderlich.*</b>	90,0	78,9	42,4	<b>4324</b>	1
		120,0	78,9	42,4	<b>4355</b>	2
	<b>Gegen Aufpreis:</b> 1 x 3er-Set Kufen, H 19,7 cm				<b>78153</b>	1
						2
   	1 Tür 2 Einlegeböden 4 Schubkästen in <b>Absetzung</b>  <b>Abdeckblatt zwingend erforderlich.*</b>	90,0	78,9	42,4	<b>4325</b>	1
		120,0	78,9	42,4	<b>4357</b>	2
	<b>Gegen Aufpreis:</b> 1 x 3er-Set Kufen, H 19,7 cm				<b>78153</b>	1
						2
   	1 Tür in <b>Absetzung</b> 2 Einlegeböden 4 Schubkästen  <b>Abdeckblatt zwingend erforderlich.*</b>	90,0	78,9	42,4	<b>4326</b>	1
		120,0	78,9	42,4	<b>4351</b>	2
	<b>Gegen Aufpreis:</b> 1 x 3er-Set Kufen, H 19,7 cm				<b>78153</b>	1
						2
   	1 Tür in Absetzung 2 Einlegeböden 4 Schubkästen in <b>Absetzung</b>  <b>Abdeckblatt zwingend erforderlich.*</b>	90,0	78,9	42,4	<b>4331</b>	1
		120,0	78,9	42,4	<b>4353</b>	2
	<b>Gegen Aufpreis:</b> 1 x 3er-Set Kufen, H 19,7 cm				<b>78153</b>	1
						2



## Beimöbel



Schubkästen inkl. Vollauszug und 2 Einlegeböden hinter jeder Tür.  
 \*Abdeckblätter für Kommoden siehe Seite 79.

 = Front – Korpusausführung  
 = Absetzung

	Beschreibung	Maße in cm			Best.-Nr	PG
		B	H	T		
   	4 Schubkästen 1 Tür 2 Einlegeböden Fronten in Lack (matt oder Hochglanz)  <b>Abdeckblatt zwingend erforderlich.*</b>	90,0	78,9	42,4	<b>4327</b>	1 2
	120,0	78,9	42,4	<b>4356</b>	1 2	
	<b>Gegen Aufpreis:</b> 1 x 3er-Set Kufen, H 19,7 cm				<b>78153</b>	
   	4 Schubkästen in <b>Absetzung</b> 1 Tür 2 Einlegeböden  <b>Abdeckblatt zwingend erforderlich.*</b>	90,0	78,9	42,4	<b>4328</b>	1 2
	120,0	78,9	42,4	<b>4358</b>	1 2	
	<b>Gegen Aufpreis:</b> 1 x 3er-Set Kufen, H 19,7 cm				<b>78153</b>	
   	4 Schubkästen 1 Tür in <b>Absetzung</b> 2 Einlegeböden  <b>Abdeckblatt zwingend erforderlich.*</b>	90,0	78,9	42,4	<b>4329</b>	1 2
	120,0	78,9	42,4	<b>4352</b>	1 2	
	<b>Gegen Aufpreis:</b> 1 x 3er-Set Kufen, H 19,7 cm				<b>78153</b>	
   	4 Schubkästen in <b>Absetzung</b> 1 Tür in <b>Absetzung</b> 2 Einlegeböden  <b>Abdeckblatt zwingend erforderlich.*</b>	90,0	78,9	42,4	<b>4330</b>	1 2
	120,0	78,9	42,4	<b>4354</b>	1 2	
	<b>Gegen Aufpreis:</b> 1 x 3er-Set Kufen, H 19,7 cm				<b>78153</b>	

Beimöbel

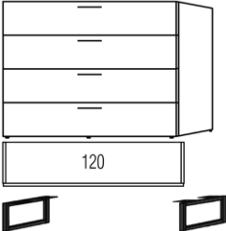
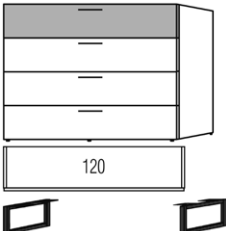
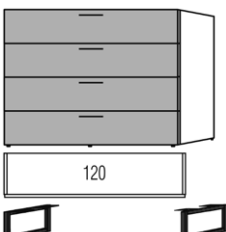
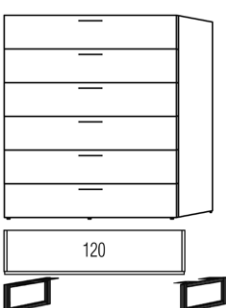

Schubkästen inkl. Vollauszug und 2 Einlegeböden hinter jeder Tür.  
 \*Abdeckblätter für Kommoden siehe Seite 79.

 = Front – Korpusausführung  
 = Absetzung

	Beschreibung	Maße in cm			Best.-Nr	PG
		B	H	T		
	4 Schubkästen Fronten in Lack (matt oder Hochglanz)  <b>Abdeckblatt zwingend erforderlich.*</b>  <b>Gegen Aufpreis:</b> 1 x 2er-Set Kufen, H 19,7 cm	120,0	78,9	42,4	4285	1 2
	4 Schubkästen, oberer Schubkasten in <b>Absetzung</b>  <b>Abdeckblatt zwingend erforderlich.*</b>  <b>Gegen Aufpreis:</b> 1 x 2er-Set Kufen, H 19,7 cm	120,0	78,9	42,4	4286	1 2
	4 Schubkästen in <b>Absetzung</b>  <b>Abdeckblatt zwingend erforderlich.*</b>  <b>Gegen Aufpreis:</b> 1 x 2er-Set Kufen, H 19,7 cm	120,0	78,9	42,4	4284	1 2
	6 Schubkästen Fronten in Lack (matt oder Hochglanz)  <b>Abdeckblatt zwingend erforderlich.*</b>  <b>Gegen Aufpreis:</b> 1 x 2er-Set Kufen, H 19,7 cm	120,0	117,3	42,4	4287	1 2

## Beimöbel

Schubkästen inkl. Vollauszug und 2 Einlegeböden hinter jeder Tür.  
 \*Abdeckblätter für Kommoden siehe Seite 79.

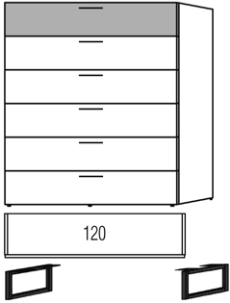
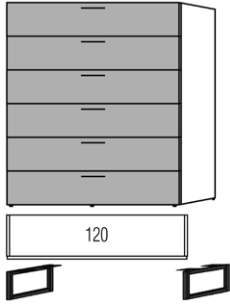

 = Front – Korpusausführung  
 = Absetzung













	Beschreibung	Maße in cm			Best.-Nr	PG
		B	H	T		
	6 Schubkästen, oberer Schubkasten in <b>Absetzung</b>  <b>Abdeckblatt zwingend erforderlich.*</b>  <b>Gegen Aufpreis:</b> 1 x 2er-Set Kufen, H 19,7 cm	120,0	117,3	42,4	<b>4288</b>	1 2
					<b>78152</b>	
	6 Schubkästen in <b>Absetzung</b>  <b>Abdeckblatt zwingend erforderlich.*</b>  <b>Gegen Aufpreis:</b> 1 x 2er-Set Kufen, H 19,7 cm	120,0	117,3	42,4	<b>4289</b>	1 2
					<b>78152</b>	



## Beimöbel



Schubkästen inkl. Vollauszug und 2 Einlegeböden hinter jeder Tür.  
 \*Abdeckblätter für Kommoden siehe Seite 79.













 = Front – Korpusausführung  
 = Absetzung

Beschreibung	Maße in cm			Best.-Nr	PG
	B	H	T		
 <p>2 Türen                      4 Einlegeböden                      2 Schubkästen                      6 Schubkästen                      Fronten in Lack (matt oder Hochglanz)</p> <p><b>Abdeckblatt zwingend erforderlich.*</b></p>   <p><b>Gegen Aufpreis:</b>                      1 x 3er-Set Kufen, H 19,7 cm</p>	135,0	117,3	42,4	<b>4362</b>	1 2
 <p>2 Türen                      4 Einlegeböden                      2 Schubkästen                      6 Schubkästen in <b>Absetzung</b></p> <p><b>Abdeckblatt zwingend erforderlich.*</b></p>   <p><b>Gegen Aufpreis:</b>                      1 x 3er-Set Kufen, H 19,7 cm</p>	135,0	117,3	42,4	<b>4363</b>	1 2
 <p>2 Türen in <b>Absetzung</b>                      4 Einlegeböden                      2 Schubkästen in <b>Absetzung</b>                      6 Schubkästen</p> <p><b>Abdeckblatt zwingend erforderlich.*</b></p>   <p><b>Gegen Aufpreis:</b>                      1 x 3er-Set Kufen, H 19,7 cm</p>	135,0	117,3	42,4	<b>4364</b>	1 2
 <p>2 Türen in <b>Absetzung</b>                      4 Einlegeböden                      2 Schubkästen in <b>Absetzung</b>                      6 Schubkästen in <b>Absetzung</b></p> <p><b>Abdeckblatt zwingend erforderlich.*</b></p>   <p><b>Gegen Aufpreis:</b>                      1 x 3er-Set Kufen, H 19,7 cm</p>	135,0	117,3	42,4	<b>4365</b>	1 2

## Beimöbel

Schubkästen inkl. Vollauszug und 2 Einlegeböden hinter jeder Tür.  
 \*Abdeckblätter für Kommoden siehe Seite 79.



 = Front – Korpusausführung  
 = Absetzung







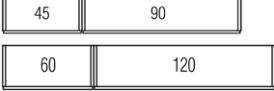

	Beschreibung	Maße in cm			Best.-Nr	PG
		B	H	T		
  	6 Schubkästen 2 Türen 4 Einlegeböden 2 Schubkästen Fronten in Lack (matt oder Hochglanz)  <b>Abdeckblatt zwingend erforderlich.*</b>	135,0	117,3	42,4	<b>4366</b>	1 2
	<b>Gegen Aufpreis:</b> 1 x 3er-Set Kufen, H 19,7 cm				<b>78153</b>	
  	6 Schubkästen in <b>Absetzung</b> 2 Türen 4 Einlegeböden 2 Schubkästen  <b>Abdeckblatt zwingend erforderlich.*</b>	135,0	117,3	42,4	<b>4368</b>	1 2
	<b>Gegen Aufpreis:</b> 1 x 3er-Set Kufen, H 19,7 cm				<b>78153</b>	
  	6 Schubkästen 2 Türen in <b>Absetzung</b> 4 Einlegeböden 2 Schubkästen in <b>Absetzung</b>  <b>Abdeckblatt zwingend erforderlich.*</b>	135,0	117,3	42,4	<b>4367</b>	1 2
	<b>Gegen Aufpreis:</b> 1 x 3er-Set Kufen, H 19,7 cm				<b>78153</b>	
  	6 Schubkästen in <b>Absetzung</b> 2 Türen in <b>Absetzung</b> 4 Einlegeböden 2 Schubkästen in <b>Absetzung</b>  <b>Abdeckblatt zwingend erforderlich.*</b>	135,0	117,3	42,4	<b>4369</b>	1 2
	<b>Gegen Aufpreis:</b> 1 x 3er-Set Kufen, H 19,7 cm				<b>78153</b>	

## Beimöbel

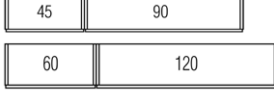
Schubkästen inkl. Vollauszug und 2 Einlegeböden hinter jeder Tür.

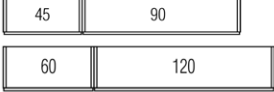

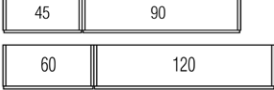
\*Abdeckblätter für Kommoden siehe Seite 79.











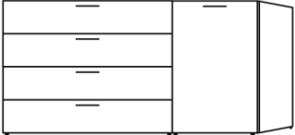



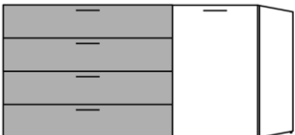

 = Front – Korpusausführung  
 = Absetzung

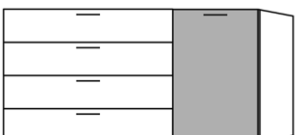
Beschreibung	Maße in cm			Best.-Nr	PG
	B	H	T		
 <p>1 Tür 2 Einlegeböden 4 Schubkästen Fronten in Lack (matt oder Hochglanz)</p> <p><b>Abdeckblatt zwingend erforderlich.*</b></p> <p><b>Gegen Aufpreis:</b> 1 x 3er-Set Kufen, H 19,7 cm</p>  	135,0 180,0	78,9 78,9	42,4 42,4	<b>4374</b> <b>4385</b>	1 2 1 2
 <p>1 Tür 2 Einlegeböden 4 Schubkästen in <b>Absetzung</b></p> <p><b>Abdeckblatt zwingend erforderlich.*</b></p> <p><b>Gegen Aufpreis:</b> 1 x 3er-Set Kufen, H 19,7 cm</p>  	135,0 180,0	78,9 78,9	42,4 42,4	<b>4375</b> <b>4387</b>	1 2 1 2
 <p>1 Tür in <b>Absetzung</b> 2 Einlegeböden 4 Schubkästen</p> <p><b>Abdeckblatt zwingend erforderlich.*</b></p> <p><b>Gegen Aufpreis:</b> 1 x 3er-Set Kufen, H 19,7 cm</p>  	135,0 180,0	78,9 78,9	42,4 42,4	<b>4397</b> <b>4381</b>	1 2 1 2
 <p>1 Tür in <b>Absetzung</b> 2 Einlegeböden 4 Schubkästen in <b>Absetzung</b></p> <p><b>Abdeckblatt zwingend erforderlich.*</b></p> <p><b>Gegen Aufpreis:</b> 1 x 3er-Set Kufen, H 19,7 cm</p>  	135,0 180,0	78,9 78,9	42,4 42,4	<b>4393</b> <b>4383</b>	1 2 1 2

## Beimöbel

Schubkästen inkl. Vollauszug und 2 Einlegeböden hinter jeder Tür.  
 \*Abdeckblätter für Kommoden siehe Seite 79.

 = Front – Korpusausführung  
 = Absetzung















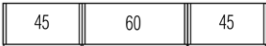

	Beschreibung	Maße in cm			Best.-Nr	PG
		B	H	T		
   	4 Schubkästen 1 Tür 2 Einlegeböden Fronten in Lack (matt oder Hochglanz)  <b>Abdeckblatt zwingend erforderlich.*</b>	135,0	78,9	42,4	<b>4377</b>	1
	<b>Gegen Aufpreis:</b> 1 x 3er-Set Kufen, H 19,7 cm	180,0	78,9	42,4	<b>4386</b>	1
					<b>78153</b>	2
   	4 Schubkästen in <b>Absetzung</b> 1 Tür 2 Einlegeböden  <b>Abdeckblatt zwingend erforderlich.*</b>	135,0	78,9	42,4	<b>4378</b>	1
	<b>Gegen Aufpreis:</b> 1 x 3er-Set Kufen, H 19,7 cm	180,0	78,9	42,4	<b>4388</b>	1
					<b>78153</b>	2
   	4 Schubkästen 1 Tür in <b>Absetzung</b> 2 Einlegeböden  <b>Abdeckblatt zwingend erforderlich.*</b>	135,0	78,9	42,4	<b>4398</b>	1
	<b>Gegen Aufpreis:</b> 1 x 3er-Set Kufen, H 19,7 cm	180,0	78,9	42,4	<b>4382</b>	1
					<b>78153</b>	2
   	4 Schubkästen in <b>Absetzung</b> 1 Tür in <b>Absetzung</b> 2 Einlegeböden  <b>Abdeckblatt zwingend erforderlich.*</b>	135,0	78,9	42,4	<b>4394</b>	1
	<b>Gegen Aufpreis:</b> 1 x 3er-Set Kufen, H 19,7 cm	180,0	78,9	42,4	<b>4384</b>	1
					<b>78153</b>	2

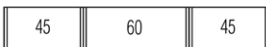
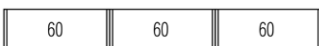

## Beimöbel

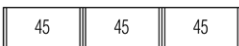
Schubkästen inkl. Vollauszug und 2 Einlegeböden hinter jeder Tür.  
 \*Abdeckblätter für Kommoden siehe Seite 79.



= Front – Korpusausführung  
 = Absetzung

Beschreibung	Maße in cm			Best.-Nr	PG
	B	H	T		
 2 Türen 4 Einlegeböden 4 Schubkästen Fronten in Lack (matt oder Hochglanz) <b>Abdeckblatt zwingend erforderlich.*</b>	135,0	78,9	42,4	<b>4450</b>	1
	150,0	78,9	42,4	<b>4446</b>	2
	180,0	78,9	42,4	<b>4461</b>	1
					2
    <b>Gegen Aufpreis:</b> 1 x 4er-Set Kufen, H 19,7 cm					<b>78154</b>
 2 Türen 4 Einlegeböden 4 Schubkästen in <b>Absetzung</b> <b>Abdeckblatt zwingend erforderlich.*</b>	135,0	78,9	42,4	<b>4449</b>	1
	150,0	78,9	42,4	<b>4447</b>	2
	180,0	78,9	42,4	<b>4456</b>	1
					2
    <b>Gegen Aufpreis:</b> 1 x 4er-Set Kufen, H 19,7 cm					<b>78154</b>
 2 Türen in <b>Absetzung</b> 4 Einlegeböden 4 Schubkästen <b>Abdeckblatt zwingend erforderlich.*</b>	135,0	78,9	42,4	<b>4451</b>	1
	150,0	78,9	42,4	<b>4452</b>	2
	180,0	78,9	42,4	<b>4460</b>	1
					2
    <b>Gegen Aufpreis:</b> 1 x 4er-Set Kufen, H 19,7 cm					<b>78154</b>
 2 Türen in <b>Absetzung</b> 4 Einlegeböden 4 Schubkästen in <b>Absetzung</b> <b>Abdeckblatt zwingend erforderlich.*</b>	135,0	78,9	42,4	<b>4453</b>	1
	150,0	78,9	42,4	<b>4454</b>	2
	180,0	78,9	42,4	<b>4455</b>	1
					2
    <b>Gegen Aufpreis:</b> 1 x 4er-Set Kufen, H 19,7 cm					<b>78154</b>

## Beimöbel

Schubkästen inkl. Vollauszug und 2 Einlegeböden hinter jeder Tür.

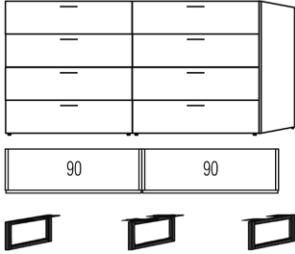
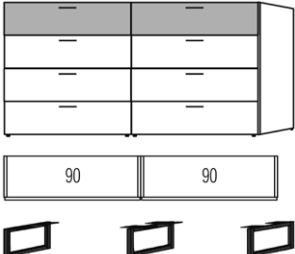
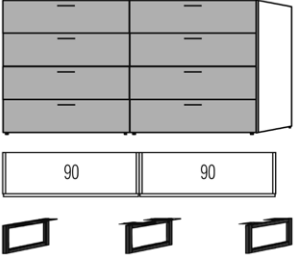

\* Abdeckblätter für Kommoden siehe Seite 79.

 = Front – Korpusausführung  
 = Absetzung

Beschreibung	Maße in cm			Best.-Nr	PG
	B	H	T		
 <p>8 Schubkästen Fronten in Lack (matt oder Hochglanz) <b>Abdeckblatt zwingend erforderlich.*</b></p> <p><b>Gegen Aufpreis:</b> 1 x 3er-Set Kufen, H 19,7 cm</p>	180,0	78,9	42,4	<b>4490</b>	1 2
 <p>8 Schubkästen obere Schubkästen in <b>Absetzung</b> <b>Abdeckblatt zwingend erforderlich.*</b></p> <p><b>Gegen Aufpreis:</b> 1 x 3er-Set Kufen, H 19,7 cm</p>	180,0	78,9	42,4	<b>4491</b>	1 2
 <p>8 Schubkästen in <b>Absetzung</b> <b>Abdeckblatt zwingend erforderlich.*</b></p> <p><b>Gegen Aufpreis:</b> 1 x 3er-Set Kufen, H 19,7 cm</p>	180,0	78,9	42,4	<b>4492</b>	1 2

Aufsatzschreibtische



\* Abdeckblätter für Konsolen siehe Seite 79.

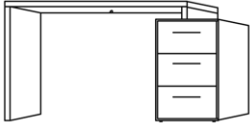
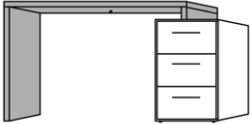
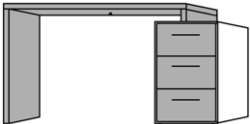

 = Front – Korpusausführung  
 = Absetzung

Beschreibung	Maße in cm			Best.-Nr	PG
	B	H	T		
 <p>Aufsatzschreibtisch in Korpusausführung, B 120 cm, mit Kabeldurchlass (hinten mittig), inkl. Konsole mit 3 Schubkästen, B 45 cm, Fronten in Lack (matt oder Hochglanz)</p> <p><b>Abdeckblatt für Konsole zwingend erforderlich.*</b></p>	120,8 – 163,8	76,0	51,8	<b>5095</b>	1 2
<p>Aufsatzschreibtisch wie 5095, jedoch spiegelbildlich</p> <p><b>Abdeckblatt für Konsole zwingend erforderlich.*</b></p>	120,8 – 163,8	76,0	51,8	<b>5096</b>	1 2
 <p>Aufsatzschreibtisch in <b>Absetzung</b>, B 120 cm, mit Kabeldurchlass (hinten mittig), inkl. Konsole mit 3 Schubkästen, B 45 cm</p> <p><b>Abdeckblatt für Konsole zwingend erforderlich.*</b></p>	120,8 – 163,8	76,0	51,8	<b>5063</b>	1 2
<p>Aufsatzschreibtisch wie 5063, jedoch spiegelbildlich</p> <p><b>Abdeckblatt für Konsole zwingend erforderlich.*</b></p>	120,8 – 163,8	76,0	51,8	<b>5064</b>	1 2
 <p>Aufsatzschreibtisch in <b>Absetzung</b>, B 120 cm, mit Kabeldurchlass (hinten mittig), inkl. Konsole mit 3 Schubkästen in <b>Absetzung</b>, B 45 cm</p> <p><b>Abdeckblatt für Konsole zwingend erforderlich.*</b></p>	120,8 – 163,8	76,0	51,8	<b>5093</b>	1 2
<p>Aufsatzschreibtisch wie 5093, jedoch spiegelbildlich</p> <p><b>Abdeckblatt für Konsole zwingend erforderlich.*</b></p>	120,8 – 163,8	76,0	51,8	<b>5094</b>	1 2

## Beimöbel in Schranktiefe

Schubkästen inkl. Vollauszug und 2 Einlegeböden, 1 Kleiderstange je Fach, Innentiefe 55,0 cm.  
 \* Abdeckblätter für Beimöbel siehe Seite 79.

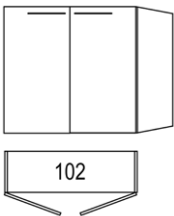

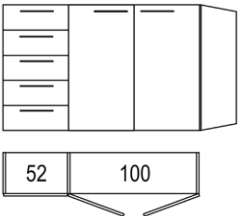
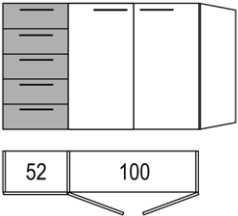
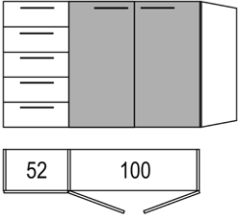
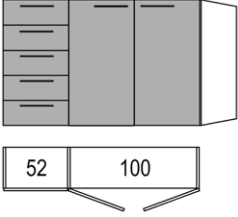
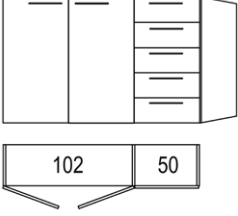





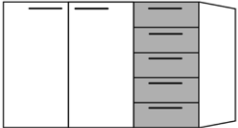

 = Front – Korpusausführung  
 = Absetzung

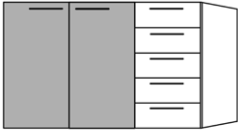
	Beschreibung	Maße in cm			Best.-Nr	PG
		B	H	T		
	2 Türen Fronten in Lack (matt oder Hochglanz) <b>Abdeckblatt zwingend erforderlich.*</b>	102,1	114,5	60,0	<b>4920</b>	1 2
	2 Türen in <b>Absetzung</b> <b>Abdeckblatt zwingend erforderlich.*</b>	102,1	114,5	60,0	<b>4921</b>	1 2
	5 Schubkästen 2 Türen Fronten in Lack (matt oder Hochglanz) <b>Abdeckblatt zwingend erforderlich.*</b>	152,1	114,5	60,0	<b>4935</b>	1 2
	5 Schubkästen in <b>Absetzung</b> 2 Türen <b>Abdeckblatt zwingend erforderlich.*</b>	152,1	114,5	60,0	<b>4939</b>	1 2
	5 Schubkästen 2 Türen in <b>Absetzung</b> <b>Abdeckblatt zwingend erforderlich.*</b>	152,1	114,5	60,0	<b>4937</b>	1 2
	5 Schubkästen in <b>Absetzung</b> 2 Türen in <b>Absetzung</b> <b>Abdeckblatt zwingend erforderlich.*</b>	152,1	114,5	60,0	<b>4933</b>	1 2
	2 Türen 5 Schubkästen Fronten in Lack (matt oder Hochglanz) <b>Abdeckblatt zwingend erforderlich.*</b>	152,1	114,5	60,0	<b>4936</b>	1 2

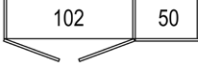

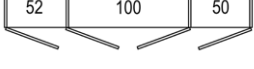
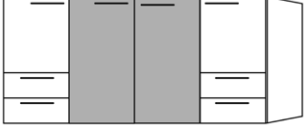
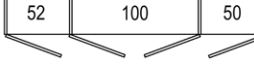

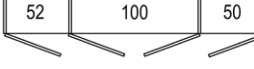
### Beimöbel in Schranktiefe

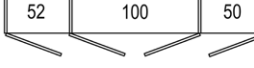
Schubkästen inkl. Vollauszug und 2 Einlegeböden, 1 Kleiderstange je Fach, Innentiefe 55,0 cm.  
 \*Abdeckblätter für Beimöbel siehe Seite 79.

= Front – Korpusausführung  
 = Absetzung

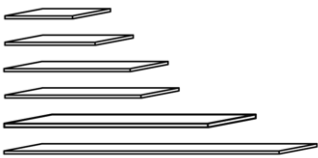
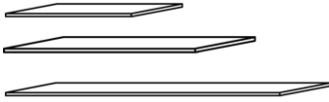
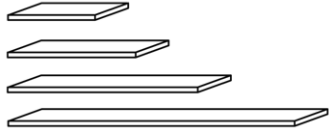
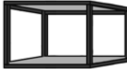

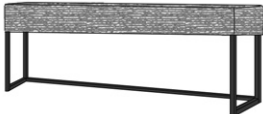
Beschreibung	Maße in cm			Best.-Nr	PG
	B	H	T		
 <p>2 Türen 5 Schubkästen in <b>Absetzung</b></p> <p><b>Abdeckblatt zwingend erforderlich.*</b></p> 	152,1	114,5	60,0	<b>4940</b>	1 2
 <p>2 Türen in <b>Absetzung</b> 5 Schubkästen</p> <p><b>Abdeckblatt zwingend erforderlich.*</b></p> 	152,1	114,5	60,0	<b>4938</b>	1 2
 <p>2 Türen in <b>Absetzung</b> 5 Schubkästen in <b>Absetzung</b></p> <p><b>Abdeckblatt zwingend erforderlich.*</b></p> 	152,1	114,5	60,0	<b>4934</b>	1 2
 <p>4 Türen 4 Schubkästen Fronten in Lack (matt oder Hochglanz)</p> <p><b>Abdeckblatt zwingend erforderlich.*</b></p> 	202,1	114,5	60,0	<b>4942</b>	1 2
 <p>4 Türen (2 x mittig in <b>Absetzung</b>) 4 Schubkästen</p> <p><b>Abdeckblatt zwingend erforderlich.*</b></p> 	202,1	114,5	60,0	<b>4944</b>	1 2
 <p>4 Türen (2 x außen in <b>Absetzung</b>) 4 Schubkästen in <b>Absetzung</b></p> <p><b>Abdeckblatt zwingend erforderlich.*</b></p> 	202,1	114,5	60,0	<b>4945</b>	1 2
 <p>4 Türen in <b>Absetzung</b> 4 Schubkästen in <b>Absetzung</b></p> <p><b>Abdeckblatt zwingend erforderlich.*</b></p> 	202,1	114,5	60,0	<b>4946</b>	1 2

**Abdeckblätter, Wandborde, Hängeregale, Bank und Spiegel**

Beschreibung	Maße in cm			Best.-Nr	PG
	B	H	T		
 <p>Abdeckblatt für Konsolen und Beimöbel</p>	45,3	1,2	42,4	<b>400601</b>	1 2
	60,3	1,2	42,4	<b>400602</b>	1 2
	90,3	1,2	42,4	<b>400603</b>	1 2
	120,3	1,2	42,4	<b>400605</b>	1 2
	135,3	1,2	42,4	<b>400606</b>	1 2
	150,3	1,2	42,4	<b>400607</b>	1 2
	180,3	1,2	42,4	<b>400609</b>	1 2
	 <p>Abdeckblatt für Beimöbel in Schranktiefe</p>	102,3	1,2	60,0	<b>400703</b>
152,3		1,2	60,0	<b>400707</b>	1 2
202,3		1,2	60,0	<b>400709</b>	1 2
 <p>Wandbord in Korpusausführung inkl. Wandbefestigung für Festmauerwerk max. Zuladung 10 kg bis Breite 120 = 10 kg ab Breite 180 = 15 kg</p> <p><b>Gegen Aufpreis:</b> 1 x Zwischenmaß (bitte angeben)</p>	45,0	3,0	20,0	<b>0120</b>	1 2
	60,0	3,0	20,0	<b>0122</b>	1 2
	120,0	3,0	20,0	<b>0123</b>	1 2
	180,0	3,0	20,0	<b>0133</b>	1 2
				<b>0816</b>	
 <p>Regal mit Metallrahmen in anthrazit, Böden in Korpusausführung</p>	45,0	38,8	25,0	<b>5104</b>	1 2
 <p>Regal mit Metallrahmen in anthrazit, Böden in Korpusausführung</p>	90,0	38,8	25,0	<b>5109</b>	1 2
 <p>Standspiegel auf Gleitern</p>	42,2	156,0	30,2	<b>0416</b>	1 2
 <p>Bank auf Metallgestell anthrazit mit Polster</p> <p><b>Bitte Farbe Bezugsstoff angeben, siehe Seite 53.</b></p>	120,6	51,4	44,2	<b>5810</b>	1
 <p>Hängespiegel mit Facette, inkl. Wandbefestigung für Festmauerwerk waagerechte und aufrechte Montage möglich</p>	58,0	118,0	2,5	<b>0415</b>	

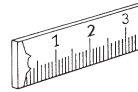
Sonderanfertigungen für Konsolen und Beimöbel

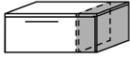

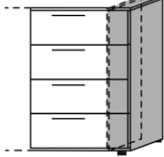
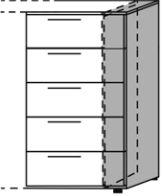
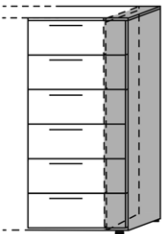
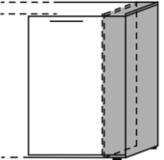







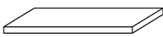

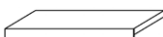
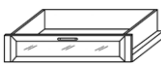
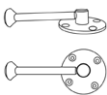

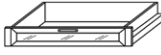
	Beschreibung	Best.-Nr	
	<p><b>Breitenkürzung</b> Konsole mit 1 Schubkasten</p>	087501	
	<p><b>Breitenkürzung</b> Konsole mit 2 Schubkästen</p>	087502	
	<p><b>Breitenkürzung</b> Konsole mit 3 Schubkästen</p>	087503	
	<p><b>Breitenkürzung</b> Beimöbel mit 4 Schubkästen</p>	087504	
	<p><b>Breitenkürzung</b> Beimöbel mit 5 Schubkästen</p>	087505	
	<p><b>Breitenkürzung</b> Beimöbel mit 6 Schubkästen</p>	087506	
	<p><b>Breitenkürzung</b> 1 Tür am Beimöbel</p>	0874	

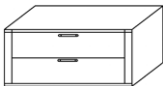

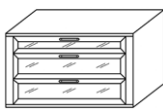

\* Können aus technischen Gründen nicht in der Breite und Tiefe geändert werden!

## Zubehör für Beimöbel in Schranktiefe

Beschreibung		Best.-Nr	Beschreibung		Best.-Nr
	Einlegeboden 50 cm breit 100 cm breit	<b>0001</b> <b>0002</b>		Schubkasten, stapelbar mit Holzfront ** 50 cm breit 100 cm breit 1 x Einlegeboden zur Abdeckung erforderlich 1 x Staubleiste für Montage des unteren Schubkastens erforderlich Höhe 19,0 cm	<b>0566</b> <b>0568</b>
	Einlegeboden mit Beleuchtungsblende 1,4 Watt 50 cm breit 3,0 Watt 100 cm breit	<b>0005</b> <b>0007</b>		Schubkasten, stapelbar mit Glaseinsatz */** 50 cm breit 100 cm breit 1 x Einlegeboden zur Abdeckung erforderlich 1 x Staubleiste für Montage des unteren Schubkastens erforderlich Höhe 19,0 cm	<b>0572</b> <b>0574</b>
	Kleiderbügelhalter, schwenkbar, vernickelt, zur Montage unter Boden	<b>0590</b>		Schubkasten, stapelbar mit Holzfront ** 50 cm breit 100 cm breit 1 x Einlegeboden zur Abdeckung erforderlich 1 x Staubleiste für Montage des unteren Schubkastens erforderlich Höhe 13,0 cm	<b>0587</b> <b>0589</b>
	Hemdenbrücke * 100 cm breit Höhe 12,8 cm	<b>0523</b>		Schubkasten, stapelbar mit Glaseinsatz */** 50 cm breit 100 cm breit 1 x Einlegeboden zur Abdeckung erforderlich 1 x Staubleiste für Montage des unteren Schubkastens erforderlich Höhe 13,0 cm	<b>0592</b> <b>0594</b>
	Hosenauszugsboden mit Holzfront ** 100 cm breit Höhe 15,6 cm	<b>0531</b>		Staubleiste für Schubkästen, stapelbar Nur für Montage des unteren Schubkastens auf dem Sockelboden erforderlich.	<b>0596</b> <b>0598</b>
	Schubkasteneinsatz mit Holzfront ** 50 cm breit 100 cm breit 2 Schubkästen Höhe 44,4 cm	<b>0517</b> <b>0520</b>		LED-Innenbeleuchtung, batteriebetrieben 6 LED neutral weiß mit Lithium Akku und USB-Ladekabel	<b>0221</b>
	Schubkasteneinsatz mit Holzfront ** 50 cm breit 100 cm breit 3 Schubkästen Höhe 44,4 cm	<b>0513</b> <b>0515</b>		USB-Netzteil zum Aufladen der Innenbeleuchtung	<b>0220</b>
	Schubkasteneinsatz mit Glasfront */** 100 cm breit 1 kleiner Schubkasten 2 große Schubkästen Höhe 56,1 cm	<b>0559</b>		Ausziehbare Kleiderstange	<b>0171</b>

\* Können aus technischen Gründen nicht in der Breite und Tiefe geändert werden!

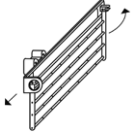
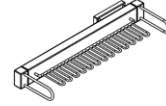
Zubehör für Beimöbel in Schranktiefe

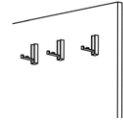
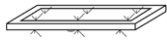
Beschreibung	Best.-Nr.		Beschreibung	Best.-Nr.	
 <p>Krawattenhalter * abklappbar und nach vorne ausziehbar, Befestigung an der Schrankseite</p>	0258		 <p>Gürtelhalter * (kann nicht an mittlere Mittelseite vom Schwebetürenschränk montiert werden) H 8,5, T 52,5 cm</p>	0576	
 <p>Krawattenstange * B 36 cm</p>	0253		 <p>3 Kleiderhaken, klappbar B 1,8, H 7,1, T 6,9 cm</p>	05463	
 <p>Einlegeboden mit Glasflächenbeleuchtung und Bewegungsmelder</p>	<p>50 cm breit 0075 9 Watt</p> <p>100 cm breit 0077 14 Watt</p>				







**Musterring International**

Postfach: 33374 Rheda-Wiedenbrück  
Germany

- Tel.: +49 (0)5242 592-01
- Web / Blog: [www.musterring.com](http://www.musterring.com)
- Instagram: [www.instagram.com/Musterring](https://www.instagram.com/Musterring)
- Facebook: [www.facebook.com/Musterring](https://www.facebook.com/Musterring)