

Möbel LETZ

Finden und Wohlfühlen



Typenplan

JustB! PM100 von Musterring - Sofaecke Ausführung links natur

Wichtiger Hinweis für Sie

Etwaige Hinweise des Herstellers in dieser Produktinformation, die sich auf die Gewährleistung beziehen, haben für Sie keinerlei Bindungswirkung und können von Ihnen ignoriert werden. Ihre gesetzlichen Gewährleistungsrechte als Verbraucher uns gegenüber, als Ihrem Verkäufer, werden dadurch in keiner Weise berührt oder eingeschränkt. Sie können sich wegen aller Mängel jederzeit an uns wenden. Darüber hinaus gehende Herstellergarantien bleiben

Möbel Letz GmbH
Am Gewerbepark 11
06895 Zahna-Elster

Tel.: 035383 - 6018 50

Fax.: 035383 - 6018 17

Musterring

JUSTB! PM100
TYPENLISTE

Just B!
Die Bettina Zimmermann
Kollektion für Musterring

du
bist
zuhaus_



gültig ab 01.04.2026

Produktveränderungen und Qualitätsverbesserungen im Sinne des technischen Fortschrittes oder zum Erhalt der Lieferfähigkeit (Form/Farbe/Funktion usw.) bzw. die Korrektur von irrtümlichen Angaben behalten wir uns vor.



Musterring



Musterring

dein Partner für ein Zuhause,
das so einzigartig ist wie du selbst

Für alle größeren Programme sind Prospekte erhältlich, für komplexe Programme hält Musterring detaillierte Montageanleitungen bereit. Auch der Blick ins Internet lohnt sich: Unter www.musterring.com findet sich eine Fülle an hilfreichen Informationen.



Unser Service

Wir wollen, dass dein Zuhause perfekt wird. Deshalb sind wir am Servicetelefon und an 550 Standorten weltweit für dich da. Und unser CAD-Planungsservice hilft dir gern bei deiner Wunschrichtung.



Unsere Nachhaltigkeit

Wir übernehmen Verantwortung: für dich, für uns, für unseren Planeten. Deshalb setzen wir auf ressourceneffiziente Produktionsmethoden ohne lange Lieferketten und Lagerhaltung.

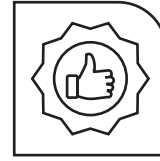

Unsere Qualität

Wer sich einmal sein Lieblings-Zuhause eingerichtet hat, der möchte es möglichst lang genießen. Hier kommt unsere Leidenschaft für Qualität ins Spiel: Wir prüfen unsere Produkte ausgiebig, bevor wir sie dir anbieten. Das verbrieft wir mit dem Musterring Garantiezertifikat und einer Garantie von 5 Jahren.

Du hast Fragen zu Kollektion oder Qualität?

Du benötigst Stoffmuster oder Info-Materialien?

Unser Service hilft gerne weiter:

Telefon:
+49 (0)5242 592260
E-Mail:
service@musterring.de

Du erreichst uns montags bis freitags, 8:00–17:00 Uhr



Deine Individualität

Wir finden, ein Zuhause sollte man ganz nach seinen Vorstellungen gestalten können. Dafür steht dir bei uns eine ganze Welt an Farben, Formen und Materialien zur Verfügung. Werde zum Designer deines eigenen Wohn-Ichs.



Deine Möbelpflege

Wir möchten, dass du lange Freude an deinen Möbeln hast. Deshalb halten wir unter www.musterring-care.com eine große Auswahl an Pflegemitteln bereit – alle dermatologisch getestet und gesundheitlich unbedenklich.



Musterring



Programmbesonderheiten, Programminformationen

Querschnitt und Beschreibung

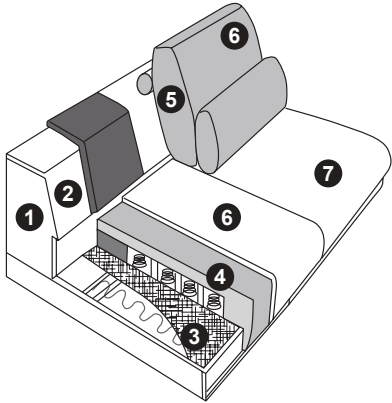

- ① Tragende Teile des Gestells aus Massivholz und Holzwerkstoffen.
- ② Flächen mit Polsterpappe verblendet.
- ③ Unterfederung mit dauerelastischen Stahlwellenfedern und einer oberseitigen Abdeckung.
- ④ Federkernsitz aus gezogenem Federstahldraht (außer Hocker).
Sitz abgedeckt mit Textilvlies, HR/Kalt-Schaum (mind. RG 35).
Gegen Aufpreis: Punkteelastischer Tonnentaschenfederkernsitz aus gezogenem Federstahldraht (außer Hocker).
Sitz abgedeckt mit Textilvlies, Schaum (mind. RG 35).
- ⑤ Lose Rückenkissen mit einem Inlett (befüllt mit hochwertigen Füllstoffen, die eine Beimischung von Federn enthalten).
- ⑥ Abdeckung aus Wattevlies.
- ⑦ Bezugsstoff

Programmübersicht

| | |
|-------------------------------------------|----------|
| ■ Vorschläge | Seite 7 |
| ■ Sofas | Seite 9 |
| ■ Anreihlement | Seite 11 |
| ■ Anreihsofas | Seite 13 |
| ■ Spitzecke, Longchair | Seite 17 |
| ■ Anreihlemente mit festem Hocker | Seite 18 |
| ■ Zwischenhocker, Abschlusshocker, Hocker | Seite 20 |
| ■ Kissen | Seite 22 |
| ■ Flatterkissen, Rückenkissen mit Rolle | Seite 23 |
| ■ Nierenkissen | Seite 24 |
| ■ Holztablets | Seite 26 |
| ■ Metalltablets | Seite 27 |
| ■ Zusammenstellungen | Seite 28 |

6 Fußvarianten

46 cm Sitzhöhe (Fuß 20 cm)



Nr. 384
Metallfuß –
schwarz matt



Nr. 1219
Metallfuß farbig*



Nr. 382
Metallfuß –
Chrom glänzend



Nr. 260
(für Garnitur)
Nr. 353
(für Hocker quadratisch)
Nr. 928 (für Hocker medium quadratisch)
Metallkufe –
schwarz matt
(gegen Aufpreis)



Nr. 1195
(für Garnitur)
Nr. 1196
(für Hocker quadratisch)
Nr. 1197 (für Hocker medium quadratisch)
Metallkufe farbig
(gegen Aufpreis)



Nr. 259
(für Garnitur)
Nr. 354
(für Hocker quadratisch)
Nr. 933 (für Hocker medium quadratisch)
Metallkufe –
Chrom glänzend
(gegen Aufpreis)

Achtung!

Metallfuß, Metallkufe oder Metalltablet für Hocker farbig*

Wähle aus den untenstehenden Farben aus.

Bitte gib immer die Fußnummer oder die Bestellnummer des Tablets und die eindeutige Farbbezeichnung bei deiner Bestellung mit an!



wollweiß



peach



macchiata

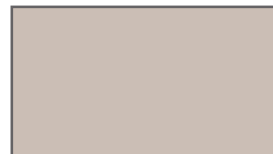

seidengrau



rosewood



olivgrau



toffee



cashmere



cognac



terra

Programmbesonderheiten, Programminformationen

1 Armlehne



Armlehne

Breite 21 cm (mit allen Füßen möglich)

2 Sitzausführungen



Federkern



Tonnentaschenfederkern
(gegen Aufpreis)

Bezug Cord, Feincord und Monty

Die oben genannten Bezüge werden mit einer einfachen Schließnaht genäht und lassen sich nicht mit Ziernähten (wie z. B. Kappnaht, 2-Nadel-Naht, Kontrastnaht, etc.) versehen. Somit unterscheidet sich das Nahtbild der oben genannten Bezüge ggf. von dem bei anderen Bezügen. Fadenverlauf siehe Piktogrammbeispiel unten.

Dies ist nur ein Auszug! Die Typenauswahl entnimmt bitte dem Typenplan des gewünschten Modells.

Sofa



Anreihenelement



Umbauecke

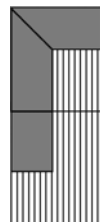

Longchair

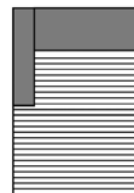

Spitzecke

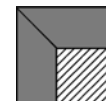

Rückenkissenvariante 1 (ohne Aufpreis)



Rückenkissen auf Lücke

Rückenkissenvariante 2 (gegen Aufpreis)



Rückenkissen bündig

Achtung: Bitte bei der Bestellung unbedingt die Rückenkissenvariante angeben!

Programmbesonderheiten, Programminformationen

■ Funktion Sitzvorzug motorisch (gegen Aufpreis)

Elemente mit der Funktion „Sitzvorzug motorisch“ sind mit einem Schalter versehen. Der Schalter befindet sich an der Armlehnen-Innenseite (bei Typen mit Armlehne) und davorstehend linksseitig jeweils seitlich verdeckt am Sitzkissen (bei Typen ohne Armlehne). Die jeweilige Bedienungsanweisung liegt dem Möbel bei.

■ Hocker

Zwischenhocker können nicht einzeln gestellt werden oder als Abschlusselement verwendet werden.

■ Wellenbildung

Durch die unterschiedlichen Beschaffenheiten der Bezugsmaterialien und der verarbeiteten Polsterwatte neigt dieses leger verarbeitete Modell zur Wellenbildung. Unterstützt wird diese Entwicklung dadurch, dass Stoff und Leder sich unter Einfluss von Körperwärme, Körperfeuchtigkeit und Körpergewicht mehr oder minder dehnen und dadurch „Wellen“ bilden. Wellen, welche durch die Dehnungseigenschaften der verwendeten Stoffe, Leder oder aufgrund großer Polsterflächen entstehen, stellen keinen Sachmangel dar. Es handelt sich um einen natürlichen Vorgang, der als Charaktereigenschaft leger verarbeiteter Modelle zu sehen ist.

■ Pflegeanleitung

Rückenkissen im Daunencharakter werden heute überwiegend mit Mischungen aus Schaumstoffstäbchen und Polsterfill gefüllt. Um die Stabilität zu gewährleisten und ein „Wandern“ des Inhalts zu verhindern, sind die Kissen in Kammern gearbeitet. Es ist erforderlich, die Kissen regelmäßig auszuklopfen oder aufzuschütteln.

■ Verarbeitung von Leder und Stoff

Die Nahtverteilung kann bei Stoff- oder Lederverarbeitung unterschiedlich ausfallen.

Die Verarbeitung von Zier-, Kapp- oder Doppelnähten kann in der Stoff- oder Lederausführung unterschiedlich ausfallen. Die Abzeichnung bei Steppmatten und Kissen sind design- oder konstruktionsbedingt.

■ Rücken

Lose Rückenkissen mit einem Inlett (befüllt mit hochwertigen Füllstoffen, die eine Beimischung von Federn enthalten). Für die Beschaffung dieser Federn schließen wir „Lebendruft“ aus!

■ Achtung:

Sofern das Modell in Leder bestellt wird, können zusätzlich Nähte entstehen!

Die Arm- und Rückenlehnen sind nicht zum Sitzen geeignet. Die maximale Belastbarkeit beträgt ca. 15 kg.

■ Die warentypischen Produkteigenschaften sowie wichtige Hinweise zum Schutz deiner Fußböden entnehmen bitte der Gebrauchs- und Pflegeanleitung (www.musterring.com). Für nutzungsbedingte Eindrücke oder Abriebspuren auf empfindlichen Böden wird keine Haftung übernommen.

Empfohlene Pflegesets (www.musterring-care.com):

- Stoffe (außer JAB): **3001** Textil- und Microfaser-Pflegeset
- JAB-Stoffe: Destilliertes Wasser
- Leder (außer Movini): **1001** Neuleder-Pflegeset 0-2 Jahre
- Leder (außer Movini): **1002** Leder-Pflegeset mit UV-Schutz ab 2 Jahre
- Leder (außer Movini): **1003** Leder-Reinigerset
- Leder Movini: **2003** Leder-Pflegeset Vintage-/Rauleder

Vorschläge

| | Best.-Nr. / Maße Beschreibung |
|-------------------------------------------------------------------------------------|-----------------------------------------------------------------------------------------------------------------------------------------------------------------------------------------------------------------------------------------------------------------------------------------------------------------------------------------------------------------------------------------------------------------------------------------------------------------------------------------------------------------------------------------------------------------------------------------------------------------------------------------------------------------------------------------------------------------------------------------------------------------------------------------------------------------------------------------------------------------------------------------------------------------------------------------------------------------------------------------------------------------------------------------------|
|  | <p>Vorschlag 1A 90114 bestehend aus:</p> <ul style="list-style-type: none"> ■ Anreihelement, 1,5-sitzig, fester Hocker links (B 183 cm) ■ Spitzecke, klein (B 107, T 107 cm) ■ Anreihsofa, 3-sitzig, Armlehne rechts (B 201 cm) <p>ca. H 67/88, SH 46, T 107/123, ST 62/96 cm Schenkelmaß ca. 290 x 308 cm</p> <p>Gegen Aufpreis: 4 x Kufe in schwarz matt</p> <p>1 x Gesamtpreis inkl. Kufe in Stoffgruppe Yelda</p> <p>1 x Gesamtpreis inkl. Kufe in Stoffgruppe 8</p> <p>1 x Zwischenhocker (Stoffgruppe 6)</p> <p>1 x Kufe in schwarz matt für Zwischenhocker</p> <p>3 x Metallfuß 1219 farbig pro Element 1 x Metallkufen farbig 1 x Sitzvorzug motorisch 5 x Tonnentaschenfederkern 1 x Tonnentaschenfederkern Zwischenhocker 4 x Kufe in chrom glänzend 5 x Rückenkissen bündig pro Kissen 2 x Nierenkissen, medium, Sitzraster 80 cm (Stoffgruppe 6) 3 x Nierenkissen, groß, Sitzraster 90 cm (Stoffgruppe 6)</p> |
|  | <p>Vorschlag 1B 90115 bestehend aus:</p> <ul style="list-style-type: none"> ■ Anreihsofa, 3-sitzig, Armlehne links (B 201 cm) ■ Spitzecke, klein (B 107, T 107 cm) ■ Anreihelement, fester Hocker rechts (B 183 cm) <p>ca. H 67/88, SH 46, T 107/123, ST 62/96 cm Schenkelmaß ca. 290 x 308 cm</p> <p>Gegen Aufpreis: 4 x Kufe in schwarz matt</p> <p>1 x Gesamtpreis inkl. Kufe in Stoffgruppe Yelda</p> <p>1 x Gesamtpreis inkl. Kufe in Stoffgruppe 8</p> <p>1 x Zwischenhocker (Stoffgruppe 6)</p> <p>1 x Kufe in schwarz matt für Zwischenhocker</p> <p>3 x Metallfuß 1219 farbig pro Element 1 x Metallkufen farbig 1 x Sitzvorzug motorisch 5 x Tonnentaschenfederkern 1 x Tonnentaschenfederkern Zwischenhocker 4 x Kufe in chrom glänzend 5 x Rückenkissen bündig pro Kissen 2 x Nierenkissen, medium, Sitzraster 80 cm (Stoffgruppe 6) 3 x Nierenkissen, groß, Sitzraster 90 cm (Stoffgruppe 6)</p> |

Vorschläge

Best.-Nr. / Maße
Beschreibung



Vorschlag 2A
90016

bestehend aus:

- Anreihsofa, 2,5-sitzig, Armlehne links (B 181 cm)
- Longchair, Armlehne rechts (B 111, T 185 cm)

ca. H 67/88, SH 46, T 107/123, ST 62/96 cm
Schenkelmaß ca. 292 x 185 cm

Gegen Aufpreis:

4 x Kufe in schwarz matt

1 x Gesamtpreis inkl. Kufe in **Stoffgruppe Mono**

1 x Gesamtpreis inkl. Kufe in **Stoffgruppe 6**

- 2 x** Tonnentaschenfederkern
- 1 x** Tonnentaschenfederkern Longchair
- 4 x** Kufe in chrom glänzend
- 2 x** Metallfuß 1219 farbig pro Element
- 1 x** Metallkufen farbig
- 1 x** Sitzvorzug motorisch
- 3 x** Rückenkissen bündig pro Kissen
- 2 x** Nierenkissen, medium, Sitzraster 80 cm (Stoffgruppe 6)
- 1 x** Nierenkissen, groß, Sitzraster 90 cm (Stoffgruppe 6)



Vorschlag 2B
90017

bestehend aus:

- Longchair, Armlehne links (B 111, T 185 cm)
- Anreihsofa, 2,5-sitzig, Armlehne rechts (B 181 cm)

ca. H 67/88, SH 46, T 107/123, ST 62/96 cm
Schenkelmaß ca. 185 x 292 cm

Gegen Aufpreis:

4 x Kufe in schwarz matt

1 x Gesamtpreis inkl. Kufe in **Stoffgruppe Mono**

1 x Gesamtpreis inkl. Kufe in **Stoffgruppe 6**

- 2 x** Tonnentaschenfederkern
- 1 x** Tonnentaschenfederkern Longchair
- 4 x** Kufe in chrom glänzend
- 2 x** Metallfuß 1219 farbig pro Element
- 1 x** Metallkufen farbig
- 1 x** Sitzvorzug motorisch
- 3 x** Rückenkissen bündig pro Kissen
- 2 x** Nierenkissen, medium, Sitzraster 80 cm (Stoffgruppe 6)
- 1 x** Nierenkissen, groß, Sitzraster 90 cm (Stoffgruppe 6)

Sofas

| | | | |
|-----------|-----------------------------------------------------------------------------------|------------------------------------------------------------------------------------|-------------------------------------------------------------------------------------|
| |  |  |  |
| Maße | ca. B 162, H 67/88, SH 46, T 107/123, ST 62/96 cm | ca. B 182, H 67/88, SH 46, T 107/123, ST 62/96 cm | ca. B 202, H 67/88, SH 46, T 107/123, ST 62/96 cm |
| Artikel | Sofa, 1,5-sitzig, maxi inklusive 1 Rückenkissenvariante 1 SR120 | Sofa, 2-sitzig inklusive 2 Rückenkissenvariante 1 SR70 | Sofa, 2,5-sitzig inklusive 2 Rückenkissenvariante 1 SR80 |
| Best.-Nr. | 21552 | 22002 | 22502 |

Ausführung

| | | | |
|-------------------|--|--|--|
| Stoffgruppe 6 | | | |
| Stoffgruppe 8 | | | |
| Stoffgruppe 10 | | | |
| Stoffgruppe 12 | | | |
| Stoffgruppe JAB 0 | | | |
| Ledergruppe B | | | |
| Ledergruppe D | | | |
| Ledergruppe H | | | |
| Ledergruppe J | | | |
| Ledergruppe T | | | |

Gegen Aufpreis:

| | | | |
|-----------------------------------|-----|-----|-----|
| Tonnentaschenfederkern | 2 x | 2 x | 2 x |
| Kufe in schwarz matt | 2 x | 2 x | 2 x |
| Kufe in Chrom glänzend | 2 x | 2 x | 2 x |
| Metallfuß 1219 farbig pro Element | 1 x | 1 x | 1 x |
| Metallkufen farbig für Sofa | 1 x | 1 x | 1 x |
| Metallkufen farbig für Anreihsofa | – | – | – |
| Metallkufen farbig für Longchair | – | – | – |
| Metallkufen farbig für Hocker | – | – | – |
| Sitzvorzug motorisch | 1 x | 1 x | 1 x |
| Rückenkissen bündig pro Kissen | 1 x | 2 x | 2 x |

Sofas

| | | | |
|-----------|-----------------------------------------------------------------------------------|------------------------------------------------------------------------------------|--|
| |  |  | |
| Maße | ca. B 222, H 67/88, SH 46, T 107/123, ST 62/96 cm | ca. B 242, H 67/88, SH 46, T 107/123, ST 62/96 cm | |
| Artikel | Sofa, 3-sitzig inklusive 2 Rückenkissenvariante 1 SR90 | Sofa XL, 3-sitzig inklusive 2 Rückenkissenvariante 1 SR100 | |
| Best.-Nr. | 23002 | 23062 | |

Ausführung

| | | | |
|-------------------|--|--|--|
| Stoffgruppe 6 | | | |
| Stoffgruppe 8 | | | |
| Stoffgruppe 10 | | | |
| Stoffgruppe 12 | | | |
| Stoffgruppe JAB 0 | | | |
| Ledergruppe B | | | |
| Ledergruppe D | | | |
| Ledergruppe H | | | |
| Ledergruppe J | | | |
| Ledergruppe T | | | |

Gegen Aufpreis:

| | | | |
|-----------------------------------|-----|-----|--|
| Tonnentaschenfederkern | 2 x | 2 x | |
| Kufe in schwarz matt | 2 x | 2 x | |
| Kufe in Chrom glänzend | 2 x | 2 x | |
| Metallfuß 1219 farbig pro Element | 1 x | 1 x | |
| Metallkufen farbig für Sofa | 1 x | 1 x | |
| Metallkufen farbig für Anreihsofa | – | – | |
| Metallkufen farbig für Longchair | – | – | |
| Metallkufen farbig für Hocker | – | – | |
| Sitzvorzug motorisch | 1 x | 1 x | |
| Rückenkissen bündig pro Kissen | 2 x | 2 x | |

Anreihelement

| | | | |
|-----------|------------------------------------------------------------------------------------|------------------------------------------------------------------------------------------|-------------------------------------------------------------------------------------|
| |  |  |  |
| Maße | ca. B 90, H 67/88, SH 46, T 107/123, ST 62/96 cm | ca. B 120, H 67/88, SH 46, T 107/123, ST 62/96 cm | ca. B 140, H 67/88, SH 46, T 107/123, ST 62/96 cm |
| Artikel | Anreihelement, 1,5-sitzig, ohne Armlehnen, inklusive 1 Rückenkissenvariante 1 SR90 | Anreihelement, 1,5-sitzig maxi, ohne Armlehnen, inklusive 1 Rückenkissenvariante 1 SR120 | Anreihelement 2-sitzig, ohne Armlehnen, inklusive 2 Rückenkissenvariante 1 SR70 |
| Best.-Nr. | 21500 | 21550 | 22000 |

Ausführung

| | | | |
|-------------------|--|--|--|
| Stoffgruppe 6 | | | |
| Stoffgruppe 8 | | | |
| Stoffgruppe 10 | | | |
| Stoffgruppe 12 | | | |
| Stoffgruppe JAB 0 | | | |
| Ledergruppe B | | | |
| Ledergruppe D | | | |
| Ledergruppe H | | | |
| Ledergruppe J | | | |
| Ledergruppe T | | | |

Gegen Aufpreis:

| | | | |
|-----------------------------------|-----|-----|-----|
| Tonnentaschenfederkern | 1 x | 1 x | 2 x |
| Kufe in schwarz matt | 1 x | 1 x | 1 x |
| Kufe in Chrom glänzend | 1 x | 1 x | 1 x |
| Metallfuß 1219 farbig pro Element | 1 x | 1 x | 1 x |
| Metallkufen farbig für Sofa | – | – | – |
| Metallkufen farbig für Anreihsofa | 1 x | 1 x | 1 x |
| Metallkufen farbig für Longchair | – | – | – |
| Metallkufen farbig für Hocker | – | – | – |
| Sitzvorzug motorisch | – | 1 x | 1 x |
| Rückenkissen bündig pro Kissen | 1 x | 1 x | 2 x |

Anreihelement

| | | | |
|-----------|--------------------------------------------------------------------------------------------|--|--|
| |  | | |
| Maße | ca. B 160, H 67/88, SH 46, T 107/123, ST 62/96 cm | | |
| Artikel | Anreihelement 2,5-sitzig, ohne Armlehnen, inklusive 2 Rückenkissenvariante 1 SR80 | | |
| Best.-Nr. | 22500 | | |

Ausführung

| | | | |
|-------------------|--|--|--|
| Stoffgruppe 6 | | | |
| Stoffgruppe 8 | | | |
| Stoffgruppe 10 | | | |
| Stoffgruppe 12 | | | |
| Stoffgruppe JAB 0 | | | |
| Ledergruppe B | | | |
| Ledergruppe D | | | |
| Ledergruppe H | | | |
| Ledergruppe J | | | |
| Ledergruppe T | | | |

Gegen Aufpreis:

| | | | |
|-----------------------------------|-----|--|--|
| Tonnentaschenfederkern | 2 x | | |
| Kufe in schwarz matt | 1 x | | |
| Kufe in Chrom glänzend | 1 x | | |
| Metallfuß 1219 farbig pro Element | 1 x | | |
| Metallkufen farbig für Sofa | – | | |
| Metallkufen farbig für Anreihsofa | 1 x | | |
| Metallkufen farbig für Longchair | – | | |
| Metallkufen farbig für Hocker | – | | |
| Sitzvorzug motorisch | 1 x | | |
| Rückenkissen bündig pro Kissen | 2 x | | |

Anreihsofas

| | | | |
|-----------|-----------------------------------------------------------------------------------------|------------------------------------------------------------------------------------------|------------------------------------------------------------------------------------------------|
| |  |  |  |
| Maße | ca. B 111, H 67/88, SH 46, T 107/123, ST 62/96 cm | ca. B 111, H 67/88, SH 46, T 107/123, ST 62/96 cm | ca. B 141, H 67/88, SH 46, T 107/123, ST 62/96 cm |
| Artikel | Anreihsofa, 1,5-sitzig, Armlehne links inklusive 1 Rückenkissenvariante 1 SR90 | Anreihsofa, 1,5-sitzig, Armlehne rechts inklusive 1 Rückenkissenvariante 1 SR90 | Anreihsofa, 1,5-sitzig, maxi, Armlehne links inklusive 1 Rückenkissenvariante 1 SR120 |
| Best.-Nr. | 21501 | 21503 | 21551 |



Ausführung

| | | | |
|-------------------|--|--|--|
| Stoffgruppe 6 | | | |
| Stoffgruppe 8 | | | |
| Stoffgruppe 10 | | | |
| Stoffgruppe 12 | | | |
| Stoffgruppe JAB 0 | | | |
| Ledergruppe B | | | |
| Ledergruppe D | | | |
| Ledergruppe H | | | |
| Ledergruppe J | | | |
| Ledergruppe T | | | |

Gegen Aufpreis:

| | | | |
|-----------------------------------|-----|-----|-----|
| Tonnentaschenfederkern | 1 x | 1 x | 1 x |
| Kufe in schwarz matt | 1 x | 1 x | 1 x |
| Kufe in Chrom glänzend | 1 x | 1 x | 1 x |
| Metallfuß 1219 farbig pro Element | 1 x | 1 x | 1 x |
| Metallkufen farbig für Sofa | – | – | – |
| Metallkufen farbig für Anreihsofa | 1 x | 1 x | 1 x |
| Metallkufen farbig für Longchair | – | – | – |
| Metallkufen farbig für Hocker | – | – | – |
| Sitzvorzug motorisch | – | – | 1 x |
| Rückenkissen bündig pro Kissen | 1 x | 1 x | 1 x |

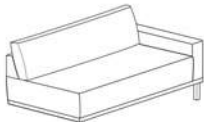
Anreihsofas

| | | | |
|-----------|-------------------------------------------------------------------------------------------------|---------------------------------------------------------------------------------------|----------------------------------------------------------------------------------------|
| |  |  |  |
| Maße | ca. B 141, H 67/88, SH 46, T 107/123, ST 62/96 cm | ca. B 161, H 67/88, SH 46, T 107/123, ST 62/96 cm | ca. B 161, H 67/88, SH 46, T 107/123, ST 62/96 cm |
| Artikel | Anreihsofa, 1,5-sitzig, maxi, Armlehne rechts inklusive 1 Rückenkissenvariante 1 SR120 | Anreihsofa, 2-sitzig, Armlehne links inklusive 2 Rückenkissenvariante 1 SR70 | Anreihsofa, 2-sitzig, Armlehne rechts inklusive 2 Rückenkissenvariante 1 SR70 |
| Best.-Nr. | 21553 | 22001 | 22003 |

Ausführung

| | | | |
|-------------------|--|--|--|
| Stoffgruppe 6 | | | |
| Stoffgruppe 8 | | | |
| Stoffgruppe 10 | | | |
| Stoffgruppe 12 | | | |
| Stoffgruppe JAB 0 | | | |
| Ledergruppe B | | | |
| Ledergruppe D | | | |
| Ledergruppe H | | | |
| Ledergruppe J | | | |
| Ledergruppe T | | | |

Gegen Aufpreis:

| | | | |
|-----------------------------------|-----|-----|-----|
| Tonnentaschenfederkern | 1 x | 2 x | 2 x |
| Kufe in schwarz matt | 1 x | 1 x | 1 x |
| Kufe in Chrom glänzend | 1 x | 1 x | 1 x |
| Metallfuß 1219 farbig pro Element | 1 x | 1 x | 1 x |
| Metallkufen farbig für Sofa | – | – | – |
| Metallkufen farbig für Anreihsofa | 1 x | 1 x | 1 x |
| Metallkufen farbig für Longchair | – | – | – |
| Metallkufen farbig für Hocker | – | – | – |
| Sitzvorzug motorisch | 1 x | 1 x | 1 x |
| Rückenkissen bündig pro Kissen | 1 x | 2 x | 2 x |

Anreihsofas

| | | | |
|-----------|-----------------------------------------------------------------------------------------|------------------------------------------------------------------------------------------|---------------------------------------------------------------------------------------|
| |  |  |  |
| Maße | ca. B 181, H 67/88, SH 46, T 107/123, ST 62/96 cm | ca. B 181, H 67/88, SH 46, T 107/123, ST 62/96 cm | ca. B 201, H 67/88, SH 46, T 107/123, ST 62/96 cm |
| Artikel | Anreihsofa, 2,5-sitzig, Armlehne links inklusive 2 Rückenkissenvariante 1 SR80 | Anreihsofa, 2,5-sitzig, Armlehne rechts inklusive 2 Rückenkissenvariante 1 SR80 | Anreihsofa, 3-sitzig, Armlehne links inklusive 2 Rückenkissenvariante 1 SR90 |
| Best.-Nr. | 22501 | 22503 | 23001 |



Ausführung

| | | | |
|-------------------|--|--|--|
| Stoffgruppe 6 | | | |
| Stoffgruppe 8 | | | |
| Stoffgruppe 10 | | | |
| Stoffgruppe 12 | | | |
| Stoffgruppe JAB 0 | | | |
| Ledergruppe B | | | |
| Ledergruppe D | | | |
| Ledergruppe H | | | |
| Ledergruppe J | | | |
| Ledergruppe T | | | |

Gegen Aufpreis:

| | | | |
|-----------------------------------|-----|-----|-----|
| Tonnentaschenfederkern | 2 x | 2 x | 2 x |
| Kufe in schwarz matt | 1 x | 1 x | 1 x |
| Kufe in Chrom glänzend | 1 x | 1 x | 1 x |
| Metallfuß 1219 farbig pro Element | 1 x | 1 x | 1 x |
| Metallkufen farbig für Sofa | – | – | – |
| Metallkufen farbig für Anreihsofa | 1 x | 1 x | 1 x |
| Metallkufen farbig für Longchair | – | – | – |
| Metallkufen farbig für Hocker | – | – | – |
| Sitzvorzug motorisch | 1 x | 1 x | 1 x |
| Rückenkissen bündig pro Kissen | 2 x | 2 x | 2 x |

Anreihsofas

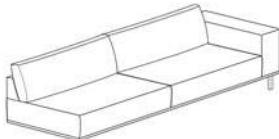
| | | | |
|-----------|----------------------------------------------------------------------------------------|-------------------------------------------------------------------------------------------|--------------------------------------------------------------------------------------------|
| |  |  |  |
| Maße | ca. B 201, H 67/88, SH 46, T 107/123, ST 62/96 cm | ca. B 221, H 67/88, SH 46, T 107/123, ST 62/96 cm | ca. B 221, H 67/88, SH 46, T 107/123, ST 62/96 cm |
| Artikel | Anreihsofa, 3-sitzig, Armlehne rechts inklusive 2 Rückenkissenvariante 1 SR90 | Anreihsofa XL, 3-sitzig, Armlehne links inklusive 2 Rückenkissenvariante 1 SR100 | Anreihsofa XL, 3-sitzig, Armlehne rechts inklusive 2 Rückenkissenvariante 1 SR100 |
| Best.-Nr. | 23003 | 23061 | 23063 |

Ausführung

| | | | |
|-------------------|--|--|--|
| Stoffgruppe 6 | | | |
| Stoffgruppe 8 | | | |
| Stoffgruppe 10 | | | |
| Stoffgruppe 12 | | | |
| Stoffgruppe JAB 0 | | | |
| Ledergruppe B | | | |
| Ledergruppe D | | | |
| Ledergruppe H | | | |
| Ledergruppe J | | | |
| Ledergruppe T | | | |

Gegen Aufpreis:

| | | | |
|-----------------------------------|-----|-----|-----|
| Tonnentaschenfederkern | 2 x | 2 x | 2 x |
| Kufe in schwarz matt | 1 x | 1 x | 1 x |
| Kufe in Chrom glänzend | 1 x | 1 x | 1 x |
| Metallfuß 1219 farbig pro Element | 1 x | 1 x | 1 x |
| Metallkufen farbig für Sofa | – | – | – |
| Metallkufen farbig für Anreihsofa | 1 x | 1 x | 1 x |
| Metallkufen farbig für Longchair | – | – | – |
| Metallkufen farbig für Hocker | – | – | – |
| Sitzvorzug motorisch | 1 x | 1 x | 1 x |
| Rückenkissen bündig pro Kissen | 2 x | 2 x | 2 x |

Spitzecke, Longchair

| | | | |
|-----------|----------------------------------------------------------------------------------------------------------|------------------------------------------------------------------------------------|-------------------------------------------------------------------------------------|
| |  |  |  |
| Maße | ca. B 107, H 67/88, SH 46, T 107, ST 62 cm | ca. B 111, H 67/88, SH 46, T 185 cm | ca. B 111, H 67/88, SH 46, T 185 cm |
| Artikel | Spitzecke, klein inklusive 1 Rückenkissenvariante 1 SR70 & inklusive 1 Rückenkissenvariante 1 SR90 | Longchair, Armlehne links inklusive 1 Rückenkissenvariante 1 SR90 | Longchair, Armlehne rechts inklusive 1 Rückenkissenvariante 1 SR90 |
| Best.-Nr. | 66020 | 61001 | 61003 |

Ausführung

| | | | |
|-------------------|--|--|--|
| Stoffgruppe 6 | | | |
| Stoffgruppe 8 | | | |
| Stoffgruppe 10 | | | |
| Stoffgruppe 12 | | | |
| Stoffgruppe JAB 0 | | | |
| Ledergruppe B | | | |
| Ledergruppe D | | | |
| Ledergruppe H | | | |
| Ledergruppe J | | | |
| Ledergruppe T | | | |

Gegen Aufpreis:

| | | | |
|-----------------------------------|-----|-----|-----|
| Tonnentaschenfederkern | 1 x | 2 x | 2 x |
| Kufe in schwarz matt | 2 x | 3 x | 3 x |
| Kufe in Chrom glänzend | 2 x | 3 x | 3 x |
| Metallfuß 1219 farbig pro Element | 1 x | 1 x | 1 x |
| Metallkufen farbig für Sofa | 1 x | – | – |
| Metallkufen farbig für Anreihsofa | – | – | – |
| Metallkufen farbig für Longchair | – | 1 x | 1 x |
| Metallkufen farbig für Hocker | – | – | – |
| Sitzvorzug motorisch | – | – | – |
| Rückenkissen bündig pro Kissen | 2 x | 1 x | 1 x |

Anreihenelemente mit festem Hocker

| | | | |
|-----------|------------------------------------------------------------------------------------------------|-------------------------------------------------------------------------------------------------|----------------------------------------------------------------------------------------|
| |  |  |  |
| Maße | ca. B 125, H 67/88, SH 46, T 107, ST 62 cm | ca. B 125, H 67/88, SH 46, T 107, ST 62 cm | ca. B 163, H 67/88, SH 46, T 107, ST 62 cm |
| Artikel | Anreihenelement, 1-sitzig, medium, fester Hocker links inklusive 1 Rückenkissenvariante 1 SR80 | Anreihenelement, 1-sitzig, medium, fester Hocker rechts inklusive 1 Rückenkissenvariante 1 SR80 | Anreihenelement, 1-sitzig, fester Hocker links inklusive 1 Rückenkissenvariante 1 SR80 |
| Best.-Nr. | 60104 | 60105 | 60101 |

Ausführung

| | | | |
|-------------------|--|--|--|
| Stoffgruppe 6 | | | |
| Stoffgruppe 8 | | | |
| Stoffgruppe 10 | | | |
| Stoffgruppe 12 | | | |
| Stoffgruppe JAB 0 | | | |
| Ledergruppe B | | | |
| Ledergruppe D | | | |
| Ledergruppe H | | | |
| Ledergruppe J | | | |
| Ledergruppe T | | | |

Gegen Aufpreis:

| | | | |
|-----------------------------------|-----|-----|-----|
| Tonnentaschenfederkern | 2 x | 2 x | 2 x |
| Kufe in schwarz matt | 1 x | 1 x | 1 x |
| Kufe in Chrom glänzend | 1 x | 1 x | 1 x |
| Metallfuß 1219 farbig pro Element | 1 x | 1 x | 1 x |
| Metallkufen farbig für Sofa | – | – | – |
| Metallkufen farbig für Anreihsofa | 1 x | 1 x | 1 x |
| Metallkufen farbig für Longchair | – | – | – |
| Metallkufen farbig für Hocker | – | – | – |
| Sitzvorzug motorisch | – | – | – |
| Rückenkissen bündig pro Kissen | 1 x | 1 x | 1 x |

Anreihenelemente mit festem Hocker

| | | | |
|-----------|-----------------------------------------------------------------------------------------|------------------------------------------------------------------------------------------|-------------------------------------------------------------------------------------------|
| |  |  |  |
| Maße | ca. B 163, H 67/88, SH 46, T 107, ST 62 cm | ca. B 183, H 67/88, SH 46, T 107, ST 62 cm | ca. B 183, H 67/88, SH 46, T 107, ST 62 cm |
| Artikel | Anreihenelement, 1-sitzig, fester Hocker rechts inklusive 1 Rückenkissenvariante 1 SR80 | Anreihenelement, 1,5-sitzig, fester Hocker links inklusive 1 Rückenkissenvariante 1 SR90 | Anreihenelement, 1,5-sitzig, fester Hocker rechts inklusive 1 Rückenkissenvariante 1 SR90 |
| Best.-Nr. | 60103 | 60501 | 60503 |

Ausführung

| | | | |
|-------------------|--|--|--|
| Stoffgruppe 6 | | | |
| Stoffgruppe 8 | | | |
| Stoffgruppe 10 | | | |
| Stoffgruppe 12 | | | |
| Stoffgruppe JAB 0 | | | |
| Ledergruppe B | | | |
| Ledergruppe D | | | |
| Ledergruppe H | | | |
| Ledergruppe J | | | |
| Ledergruppe T | | | |

Gegen Aufpreis:

| | | | |
|-----------------------------------|-----|-----|-----|
| Tonnentaschenfederkern | 2 x | 2 x | 2 x |
| Kufe in schwarz matt | 1 x | 1 x | 1 x |
| Kufe in Chrom glänzend | 1 x | 1 x | 1 x |
| Metallfuß 1219 farbig pro Element | 1 x | 1 x | 1 x |
| Metallkufen farbig für Sofa | – | – | – |
| Metallkufen farbig für Anreihsofa | 1 x | 1 x | 1 x |
| Metallkufen farbig für Longchair | – | – | – |
| Metallkufen farbig für Hocker | – | – | – |
| Sitzvorzug motorisch | – | – | – |
| Rückenkissen bündig pro Kissen | 1 x | 1 x | 1 x |

Zwischenhocker, Abschlusshocker, Hocker

| | | | | |
|-----------|-----------------------------------------------------------------------------------|-----------------------------------------------------------------------------------|------------------------------------------------------------------------------------|-------------------------------------------------------------------------------------|
| |  |  |  |  |
| Maße | ca. B 80, H 46, T 107 cm | ca. B 90, H 46, T 107 cm | ca. B 92, H 46, T 107 cm | ca. B 92, H 46, T 107 cm |
| Artikel | Zwischenhocker, medium | Zwischenhocker | Abschlusshocker links | Abschlusshocker rechts |
| Best.-Nr. | 70330 | 70300 | 70401 | 70403 |

Ausführung

| | | | | |
|-------------------|--|--|--|--|
| Stoffgruppe 6 | | | | |
| Stoffgruppe 8 | | | | |
| Stoffgruppe 10 | | | | |
| Stoffgruppe 12 | | | | |
| Stoffgruppe JAB 0 | | | | |
| Ledergruppe B | | | | |
| Ledergruppe D | | | | |
| Ledergruppe H | | | | |
| Ledergruppe J | | | | |
| Ledergruppe T | | | | |

Gegen Aufpreis:

| | | | | |
|-----------------------------------|-----|-----|-----|-----|
| Tonnentaschenfederkern | 1 x | 1 x | 1 x | 1 x |
| Kufe in schwarz matt | 1 x | 1 x | 1 x | 1 x |
| Kufe in Chrom glänzend | 1 x | 1 x | 1 x | 1 x |
| Metallfuß 1219 farbig pro Element | 1 x | 1 x | 1 x | 1 x |
| Metallkufen farbig für Sofa | – | – | – | – |
| Metallkufen farbig für Anreihsofa | 1 x | 1 x | 1 x | 1 x |
| Metallkufen farbig für Longchair | – | – | – | – |
| Metallkufen farbig für Hocker | – | – | – | – |
| Sitzvorzug motorisch | – | – | – | – |
| Rückenkissen bündig pro Kissen | – | – | – | – |

Zwischenhocker, Abschlusshocker, Hocker

| | | | | |
|-----------|-----------------------------------------------------------------------------------|-----------------------------------------------------------------------------------|--|--|
| |  |  | | |
| Maße | ca. B 80, H 46, T 80 cm | ca. B 100, H 46, T 100 cm | | |
| Artikel | Hocker, medium, quadratisch | Hocker, quadratisch | | |
| Best.-Nr. | 70030 | 70000 | | |

Ausführung

| | | | | |
|-------------------|--|--|--|--|
| Stoffgruppe 6 | | | | |
| Stoffgruppe 8 | | | | |
| Stoffgruppe 10 | | | | |
| Stoffgruppe 12 | | | | |
| Stoffgruppe JAB 0 | | | | |
| Ledergruppe B | | | | |
| Ledergruppe D | | | | |
| Ledergruppe H | | | | |
| Ledergruppe J | | | | |
| Ledergruppe T | | | | |

Gegen Aufpreis:

| | | | | |
|-----------------------------------|-----|-----|--|--|
| Tonnentaschenfederkern | – | – | | |
| Kufe in schwarz matt | 2 x | 2 x | | |
| Kufe in Chrom glänzend | 2 x | 2 x | | |
| Metallfuß 1219 farbig pro Element | 1 x | 1 x | | |
| Metallkufen farbig für Sofa | – | – | | |
| Metallkufen farbig für Anreihsofa | – | – | | |
| Metallkufen farbig für Longchair | – | – | | |
| Metallkufen farbig für Hocker | 1 x | 1 x | | |
| Sitzvorzug motorisch | – | – | | |
| Rückenkissen bündig pro Kissen | – | – | | |



Kissen

| | | | | |
|-----------|-----------------------------------------------------------------------------------|-----------------------------------------------------------------------------------|-------------------------------------------------------------------------------------|-------------------------------------------------------------------------------------|
| |  |  |  |  |
| Maße | ca. B 40, H 40 cm | ca. B 50, H 50 cm | ca. B 60, H 60 cm | ca. B 60, H 40 cm |
| Artikel | Kissen, klein | Kissen, medium | Kissen, groß | Kissen, rechteckig medium |
| Best.-Nr. | 75020 | 75030 | 75040 | 75130 |

Ausführung

| | | | | |
|-------------------|--|--|--|--|
| Stoffgruppe 6 | | | | |
| Stoffgruppe 8 | | | | |
| Stoffgruppe 10 | | | | |
| Stoffgruppe 12 | | | | |
| Stoffgruppe JAB 0 | | | | |
| Ledergruppe B | | | | |
| Ledergruppe D | | | | |
| Ledergruppe H | | | | |
| Ledergruppe J | | | | |
| Ledergruppe T | | | | |

| | | | | |
|--|--|--|--|--|
| | | | | |
| | | | | |
| | | | | |
| | | | | |
| | | | | |
| | | | | |
| | | | | |
| | | | | |
| | | | | |
| | | | | |

Flutterkissen, Rückenkissen mit Rolle

| | | | |
|-----------|-----------------------------------------------------------------------------------|------------------------------------------------------------------------------------|-------------------------------------------------------------------------------------|
| |  |  |  |
| Maße | ca. B 75, H 75 cm | ca. B 95, H 95 cm | ca. B 74, H 48 cm |
| Artikel | Flutterkissen, quadratisch M, medium | Flutterkissen, quadratisch L, groß | Rückenkissen mit Rolle, medium (Sitzraster 80 cm) |
| Best.-Nr. | 77130 | 77140 | 75830 |

Ausführung

| | | | |
|-------------------|--|--|--|
| Stoffgruppe 6 | | | |
| Stoffgruppe 8 | | | |
| Stoffgruppe 10 | | | |
| Stoffgruppe 12 | | | |
| Stoffgruppe JAB 0 | | | |
| Ledergruppe B | | | |
| Ledergruppe D | | | |
| Ledergruppe H | | | |
| Ledergruppe J | | | |
| Ledergruppe T | | | |

| | | | |
|--|--|--|--|
| | | | |
| | | | |
| | | | |
| | | | |
| | | | |
| | | | |
| | | | |
| | | | |
| | | | |
| | | | |



Nierenkissen

| | | | | |
|-----------|-----------------------------------------------------------------------------------|-----------------------------------------------------------------------------------|-------------------------------------------------------------------------------------|-------------------------------------------------------------------------------------|
| |  |  |  |  |
| Maße | ca. B 56, H 25, T 11 cm | ca. B 64, H 25, T 11 cm | ca. B 74, H 25, T 11 cm | ca. B 84, H 25, T 11 cm |
| Artikel | Nierenkissen, medium, für Spitzecke | Nierenkissen, klein, (Sitzraster 70 cm) | Nierenkissen, medium, (Sitzraster 80 cm) | Nierenkissen, groß, (Sitzraster 90 cm) |
| Best.-Nr. | 75634 | 75620 | 75630 | 75640 |

Ausführung

| | | | | |
|-------------------|--|--|--|--|
| Stoffgruppe 6 | | | | |
| Stoffgruppe 8 | | | | |
| Stoffgruppe 10 | | | | |
| Stoffgruppe 12 | | | | |
| Stoffgruppe JAB 0 | | | | |
| Ledergruppe B | | | | |
| Ledergruppe D | | | | |
| Ledergruppe H | | | | |
| Ledergruppe J | | | | |
| Ledergruppe T | | | | |

| | | | | |
|--|--|--|--|--|
| | | | | |
| | | | | |
| | | | | |
| | | | | |
| | | | | |
| | | | | |
| | | | | |
| | | | | |
| | | | | |
| | | | | |

Nierenkissen

| | | | | |
|-----------|-----------------------------------------------------------------------------------|-----------------------------------------------------------------------------------|--|--|
| |  |  | | |
| Maße | ca. B 94, H 25, T 11 cm | ca. B 114, H 25, T 11 cm | | |
| Artikel | Nierenkissen, XL, (Sitzraster 100 cm) | Nierenkissen, XXL, (Sitzraster 120 cm) | | |
| Best.-Nr. | 75660 | 75670 | | |

Ausführung

| | | | | |
|-------------------|--|--|--|--|
| Stoffgruppe 6 | | | | |
| Stoffgruppe 8 | | | | |
| Stoffgruppe 10 | | | | |
| Stoffgruppe 12 | | | | |
| Stoffgruppe JAB 0 | | | | |
| Ledergruppe B | | | | |
| Ledergruppe D | | | | |
| Ledergruppe H | | | | |
| Ledergruppe J | | | | |
| Ledergruppe T | | | | |

| | | | | |
|--|--|--|--|--|
| | | | | |
| | | | | |
| | | | | |
| | | | | |
| | | | | |
| | | | | |
| | | | | |
| | | | | |
| | | | | |
| | | | | |

Holztablets

| | | | |
|--------------------------|--------------------------------------------------------------------------------------|------------------------------------------------------------------------------------|--|
| |  |  | |
| <p>Maße</p> | <p>ca. B 40, T 50 cm</p> | <p>ca. B 70, T 70 cm</p> | |
| <p>Artikel</p> | <p>Holztablett rechteckig medium Eiche natur geölt oder schwarz lackiert</p> | <p>Holztablett quadratisch Eiche natur geölt oder schwarz lackiert</p> | |
| <p>Best.-Nr.</p> | <p>78230</p> | <p>78100</p> | |
| <p>Ausführung</p> | | | |
| <p>Holztablett</p> | | | |

Metalltablets

| | | | |
|--------------------------|--------------------------------------------------------------------------------------------------------------------------------------------------------------------------------------------------------------|--------------------------------------------------------------------------------------------------------------------------------------------------------------------------------------------------------------|--|
| |  |  | |
| <p>Maße</p> | <p>ca. B 40, T 50 cm</p> | <p>ca. B 70, T 70 cm</p> | |
| <p>Artikel</p> | <p>Metalltablett für Hocker, lackiert in den Farben: wollweiß, peach, macchiata, seidengrau, rosewood, olivgrau, toffee, cashmere, cognac & terra. „siehe Programminformationen“</p> | <p>Metalltablett für Hocker, lackiert in den Farben: wollweiß, peach, macchiata, seidengrau, rosewood, olivgrau, toffee, cashmere, cognac & terra. „siehe Programminformationen“</p> | |
| <p>Best.-Nr.</p> | <p>78225</p> | <p>78135</p> | |
| <p>Ausführung</p> | | | |
| <p>Metalltablett</p> | | | |

Zusammenstellungen

| | | |
|-----------|-------------------------------------------------------------------------------------------------------|-------------------------------------------------------------------------------------------------------|
| |  |  |
| Maße | ca. H 67/88, SH 46, ST 62/96 cm Schenkelmaß ca. 290 x 308 cm | ca. H 67/88, SH 46, ST 62/96 cm Schenkelmaß ca. 308 x 290 cm |
| Artikel | Anreihenelement, fester Hocker links – Spitzecke, klein – Anreihsofa, 3-sitzig, Armlehne rechts | Anreihsofa, 3-sitzig, Armlehne links – Spitzecke, klein – Anreihenelement, fester Hocker rechts |
| Best.-Nr. | 90114 | 90115 |



Ausführung

| | | |
|-------------------|--|--|
| Stoffgruppe 6 | | |
| Stoffgruppe Yelda | | |
| Stoffgruppe 8 | | |
| Stoffgruppe 10 | | |
| Stoffgruppe 12 | | |
| Stoffgruppe JAB 0 | | |
| Ledergruppe B | | |
| Ledergruppe D | | |
| Ledergruppe H | | |
| Ledergruppe J | | |
| Ledergruppe T | | |

Gegen Aufpreis:

| | | |
|-----------------------------------|-----|-----|
| Tonnentaschenfederkern | 5 x | 5 x |
| Kufe in schwarz matt | 4 x | 4 x |
| Kufe in Chrom glänzend | 4 x | 4 x |
| Metallfuß 1219 farbig pro Element | 3 x | 3 x |
| Metallkufen farbig | 1 x | 1 x |
| Sitzvorzug motorisch | 1 x | 1 x |
| Rückenkissen bündig pro Kissen | 5 x | 5 x |

Zusammenstellungen

| | | |
|-----------|-----------------------------------------------------------------------------------|-------------------------------------------------------------------------------------|
| |  |  |
| Maße | ca. H 67/88, SH 46, ST 62/96 cm Schenkelmaß ca. 292 x 185 cm | ca. H 67/88, SH 46, ST 62/96 cm Schenkelmaß ca. 185 x 292 cm |
| Artikel | Anreihsofa, 2,5-sitzig, Armlehne links – Longchair, Armlehne rechts | Longchair, Armlehne links – Anreihsofa, 2,5-sitzig, Armlehne rechts |
| Best.-Nr. | 90016 | 90017 |

Ausführung

| | | |
|-------------------|--|--|
| Stoffgruppe Mono | | |
| Stoffgruppe 6 | | |
| Stoffgruppe 8 | | |
| Stoffgruppe 10 | | |
| Stoffgruppe 12 | | |
| Stoffgruppe JAB 0 | | |
| Ledergruppe B | | |
| Ledergruppe D | | |
| Ledergruppe H | | |
| Ledergruppe J | | |
| Ledergruppe T | | |

Gegen Aufpreis:

| | | |
|-----------------------------------|-----|-----|
| Tonnentaschenfederkern | 4 x | 4 x |
| Kufe in schwarz matt | 4 x | 4 x |
| Kufe in Chrom glänzend | 4 x | 4 x |
| Metallfuß 1219 farbig pro Element | 2 x | 2 x |
| Metallkufen farbig | 1 x | 1 x |
| Sitzvorzug motorisch | 1 x | 1 x |
| Rückenkissen bündig pro Kissen | 3 x | 3 x |

Zusammenstellungen

| | | |
|-----------|-----------------------------------------------------------------------------------------------------------------------|-----------------------------------------------------------------------------------------------------------------------|
| |  |  |
| Maße | ca. H 67/88, SH 46, ST 62/96 cm Schenkelmaß ca. 232 x 268 cm | ca. H 67/88, SH 46, ST 62/96 cm Schenkelmaß ca. 268 x 232 cm |
| Artikel | Anreihelement, medium, 1-sitzig, fester Hocker links – Spitzecke, klein – Anreihsofa, 2-sitzig, Armlehne rechts | Anreihsofa, 2-sitzig, Armlehne links – Spitzecke, klein – Anreihelement, medium, 1-sitzig, fester Hocker rechts |
| Best.-Nr. | 90259 | 90260 |

Ausführung

| | | |
|-------------------|--|--|
| Stoffgruppe 6 | | |
| Stoffgruppe 8 | | |
| Stoffgruppe 10 | | |
| Stoffgruppe 12 | | |
| Stoffgruppe JAB 0 | | |
| Ledergruppe B | | |
| Ledergruppe D | | |
| Ledergruppe H | | |
| Ledergruppe J | | |
| Ledergruppe T | | |

Gegen Aufpreis:

| | | |
|-----------------------------------|-----|-----|
| Tonnentaschenfederkern | 5 x | 5 x |
| Kufe in schwarz matt | 4 x | 4 x |
| Kufe in Chrom glänzend | 4 x | 4 x |
| Metallfuß 1219 farbig pro Element | 3 x | 3 x |
| Metallkufen farbig | 1 x | 1 x |
| Sitzvorzug motorisch | 1 x | 1 x |
| Rückenkissen bündig pro Kissen | 5 x | 5 x |



Musterring

Musterring International
Josef Höner GmbH & Co. KG
Hauptstr. 134-140
33378 Rheda-Wiedenbrück

- Tel.: +49 (0)5242 592-01
- E-Mail: service@musterring.de
- Web / Blog: www.musterring.com
- Instagram: www.instagram.com/Musterring
- Facebook: www.facebook.com/Musterring