

Möbel LETZ

Finden und Wohlfühlen



Typenplan

Airline von Musterring - Schwebetürenschränk schiefergrau mit Spiegel

Wichtiger Hinweis für Sie

Etwaige Hinweise des Herstellers in dieser Produktinformation, die sich auf die Gewährleistung beziehen, haben für Sie keinerlei Bindungswirkung und können von Ihnen ignoriert werden. Ihre gesetzlichen Gewährleistungsrechte als Verbraucher uns gegenüber, als Ihrem Verkäufer, werden dadurch in keiner Weise berührt oder eingeschränkt. Sie können sich wegen aller Mängel jederzeit an uns wenden. Darüber hinaus gehende Herstellergarantien bleiben natürlich unberührt. Dieser Artikel wird hergestellt von Loddenkemper Raumsysteme GmbH & Co. KG, Am Landhagen 85, 59302 Oelde, Deutschland, info@loddenkemper.de

Möbel Letz GmbH
Am Gewerbepark 11
06895 Zahna-Elster

Tel.: 035383 - 6018 50

Fax.: 035383 - 6018 17

Musterring

AIRLINE
TYPENLISTE

du
bist
zuhause_

 gültig ab 01.01.2024

- Produktveränderungen und Qualitätsverbesserungen im Sinne des technischen Fortschrittes oder zum Erhalt der Lieferfähigkeit (Form/Farbe/Funktion usw.) bzw. die Korrektur von irrtümlichen Angaben behalten wir uns vor.
- Planbar mit Planungs-Software *furplan*.





Musterring

dein Partner für ein Zuhause,
das so einzigartig ist wie du selbst

Für alle größeren Programme sind Prospekte erhältlich, für komplexe Programme hält Musterring detaillierte Montageanleitungen bereit. Auch der Blick ins Internet lohnt sich: Unter www.musterring.com findet sich eine Fülle an hilfreichen Informationen.



Unser Service

Wir wollen, dass dein Zuhause perfekt wird. Deshalb sind wir am Servicetelefon und an 550 Standorten weltweit für dich da. Und unser CAD-Planungsservice hilft dir gern bei deiner Wunschrichtung.



Unsere Nachhaltigkeit

Wir übernehmen Verantwortung: für dich, für uns, für unseren Planeten. Deshalb setzen wir auf ressourceneffiziente Produktionsmethoden ohne lange Lieferketten und Lagerhaltung.



Unsere Qualität

Wer sich einmal sein Lieblings-Zuhause eingerichtet hat, der möchte es möglichst lang genießen. Hier kommt unsere Leidenschaft für Qualität ins Spiel: Wir prüfen unsere Produkte ausgiebig, bevor wir sie dir anbieten. Das dokumentieren wir mit dem Musterring Gütepass und einer Garantie von 5 Jahren.

Du hast Fragen zur Kollektion oder Qualität?

Du benötigst Stoffmuster oder Info-Materialien?

Unser Service hilft gerne weiter.



Deine Individualität

Wir finden, ein Zuhause sollte man ganz nach seinen Vorstellungen gestalten können. Dafür steht dir bei uns eine ganze Welt an Farben, Formen und Materialien zur Verfügung. Werde zum Designer deines eigenen Wohn-Ichs.



Deine Möbelpflege

Wir möchten, dass Sie lange Freude an Ihren Möbeln haben. Deshalb halten wir unter www.musterring-care.com eine große Auswahl an Pflegemitteln bereit – alle dermatologisch getestet und gesundheitlich unbedenklich.

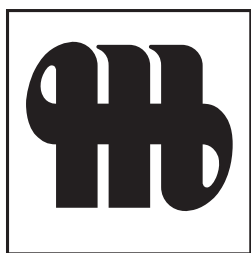

Musterring

**Programmbesonderheiten /
Programminformationen**



Planbar mit CAD-Planungs-Software furnplan.

- Schrankhöhen 222,9, 238,9 und 264,5 cm.
- Schrankbreiten ca. 40, 50, 80, 100, 150 und 200 cm.
- Dreh- und Falttüren.
- Schränke ohne oder mit 2, 3 oder 4 Schubkästen.
- Ecklösungen, Regale und begehbare Schrankräume.
- Seitenwange und Kranzprofile.
- Verschiedene Frontvarianten.
- 10 Lackausführungen wählbar.
- Eine Ausführung in Holznachbildung.
- Schwebetürenschränke 2- und 3-türig.
- Höhen 222,9 und 238,9 cm
- Optional Kranzprofile mit und ohne Beleuchtung.
- Betten 4-fach höhenverstellbar.
- Bettbreiten 90, 120, 140, 160, 180 und 200 cm.
- Holz- und Polsterkopfteile.
- Zahlreiche Bettfußvarianten.
- Breites Spektrum an Konsolen und Kommoden.
- Schranktiefe Kommoden.
- Diverse Sonderanfertigungen.
- Umfangreiches Zubehör.
- Beleuchtungen: Der Austausch von fest verbauten Beleuchtungen ist nicht zu empfehlen, da der Ausbau zu Beschädigungen an der Ware führen kann. Diese Produkte enthalten Lichtquellen der Energieeffizienzklasse F.

Programmübersicht

- Airline 100
 - Ausführungen, Kranzprofile und Frontvarianten Seite 5
 - Griffe Seite 6
 - Optionen mit Kranz, Seitenwangen, Beleuchtungen Seite 7
 - Standardschränke Seiten 8 – 11
 - Anbausystem Seiten 12 – 25
 - Anbausystem und Funktionselemente, Ecklösungen Seiten 26 – 30
 - Seitenwangen, Kranzprofile und Kranzbeleuchtungen Seiten 31 + 32
 - Spiegeltüren, Fronten in Absetzung Seiten 33 + 34
 - Sonderanfertigungen Seiten 35 + 36
 - Zubehör Seiten 37 – 39
 - Begehbare Kleiderschrank Seiten 40 – 43
- Airline 200
 - Ausführungen, Frontvarianten, Kranzprofile, Beleuchtungen und Griffe Seite 44
 - Schwebetürenschränke, 2-türig Seite 45
 - Schwebetürenschränke, 3-türig Seiten 46 – 48
 - Zubehör Seiten 49 – 51
- Airline 300
 - Ausführungen, Frontvarianten, Griffe und Bezugstoffe Seiten 52 + 53
 - Einzelbetten Seiten 54 – 56
 - Doppelbetten Seiten 57 – 59
 - Konsolen Seiten 60 – 62
 - Beimöbel Seiten 63 – 75
 - Aufsatzschreibtische Seite 76
 - Beimöbel in Schranktiefe Seiten 77 + 78
 - Abdeckblätter, Wandborde, Hängeregale, Bank und Spiegel Seite 79
 - Sonderanfertigungen für Konsolen und Beimöbel Seite 80
 - Zubehör für Beimöbel in Schranktiefe Seiten 81 + 82

Wichtige Planungshinweise:

- Klären Sie bauwerkbedingte Gegebenheiten, Hemmnisse, Maße und Belastungswerte bei der Bedarfsermittlung, damit eine mangelfreie Vertragserfüllung gewährleistet ist.
- Beachten Sie bei Planungen mit Wandmontageelementen die max. Belastungswerte und die Wandbeschaffenheit (Festmauerwerk erforderlich).
- Klären Sie elektrische Vorleistungen für Anschluss- und Gerätetechnik.
- **Die warentypischen Produkteigenschaften, Garantiebestimmungen, Sicherheits-, Gebrauchs- und Pflegeanweisungen sowie wichtige Hinweise zum Schutz Ihrer Fußböden entnehmen Sie bitte dem Musterring Möbel-Gütepasp (www.musterring.com).** Für nutzungsbedingte Eindrücke oder Abriebspuren auf empfindlichen Böden wird keine Haftung übernommen.

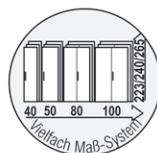

Vielfalt-Maß-System

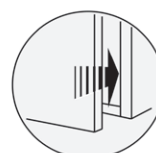

Drehtüren mit integrierter Dämpfung



Schubkästen mit Selbsteinzug und Dämpfung

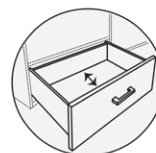

Schubkästen mit Vollauszug



GÜTEZEICHEN

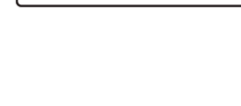
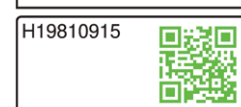

Ausführungen, Kranzprofile und Frontvarianten

Ausführungen

Front (Türen und Schubkastenvorderstücke)

Lack matt	PG 1
Lack Hochglanz	PG 1
Eiche-Nachbildung Silea	PG 1
Furnier	gegen Aufpreis

Korpus (Schrank und Regale)

Lack matt	PG 1
Lack Hochglanz	PG 1
Eiche-Nachbildung Silea	PG 1
Furnier	PG2

Kranzfarbe (Seitenwangen und Kranzprofil)

Lack matt	PG 1
Lack Hochglanz	PG 1
Eiche-Nachbildung Silea	PG 1
Furnier	PG2

Innenausführungen

Lack Biancoweiß matt
Lack Schiefergrau matt

	1902 Lack Bianco weiß matt		1202 Lack Bianco weiß Hochglanz
	2240 Lack Kristall grau matt		2241 Lack Kristall grau Hochglanz
	2508 Lack Platin grau matt		2509 Lack Platin grau Hochglanz
	2522 Lack Terra braun matt		2523 Lack Terra braun Hochglanz
	2291 Lack Schiefer grau matt		2298 Lack Schiefer grau Hochglanz

Lackierte Fronten:

Farbe innen wie außen, innen immer Lack matt

Furnierte Fronten:

innen wie außen

Schubkasteninnenkorpus:

Dekor Moon Grey

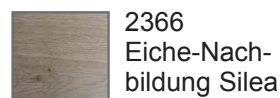

2366
Eiche-Nachbildung
Silea

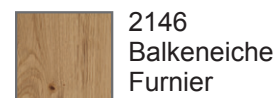

2146
Balkeneiche
Furnier

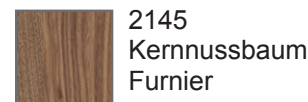

2145
Kernussbaum
Furnier

Seitenwangen, Kranzprofile und Kranzbeleuchtungen

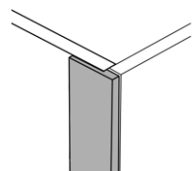

Seitenwange D
B + 1,2 cm

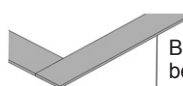

Kranzprofil D
H 1,9 cm

Beleuchtung
bei Kranz-
profil D nicht
möglich.

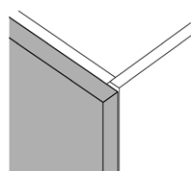

Seitenwange M
B + 4,4 cm

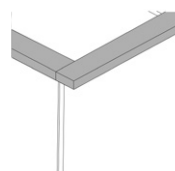

Kranzprofil
H 3,4 cm



LED-Linear-
beleuchtung
Kranzprofil

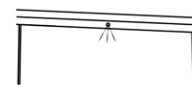

LED-Spot-
beleuchtung
Kranzprofil

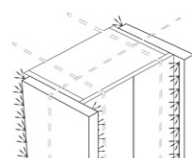

LED-
Beleuchtung
für Seiten-
wangen M
pro Wange –
Lichtleiste
vorne seitlich
und hinten

Optionale Kranz-, Seitenwangen- und Beleuchtungsmöglichkeiten siehe Seite 7.

Frontvarianten



Variante **S**
schlichte
Tür



Variante **Q**
Tür mit
Querriegel
in Absetzung
Lack, Eiche-
Nachbildung,
Furnier oder
Edelstahl

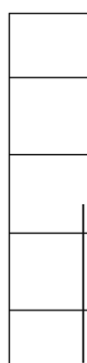

Variante **R**
Tür mit
Rillen,
nur in
Lack

Rückwände vom Schrank mit Musterring Logo











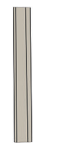
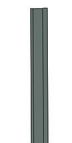

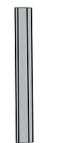
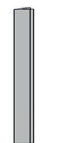
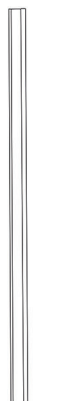
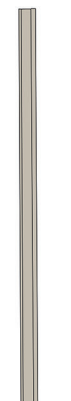
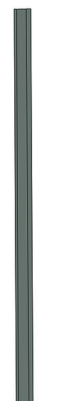
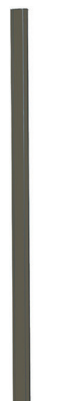

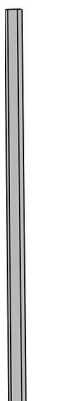
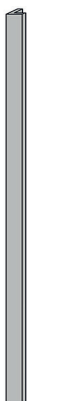

**Gegen
Aufpreis:**
Durable –
Rückwand
schlicht

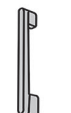
1,2 cm

Griffe

Griffe ausschließlich Front S und R. Jede Schranktür mit Griff!
Griffe auf Schrank Schubkästen und Türen über 2 und 3 Schubkästen sind immer ca. 27,8 cm lang.





 Griff 0336 Bianco weiß ca. 27,8 cm lang	 Griff 0337 Kristall grau ca. 27,8 cm lang	 Griff 0367 Terra braun ca. 27,8 cm lang	 Griff 0338 Platin grau ca. 27,8 cm lang	 Griff 0339 Schiefer grau ca. 27,8 cm lang	 Griff 0342 Edelstahl optik ca. 27,8 cm lang	 Griff 0354 Edelstahl optik ca. 27,8 cm lang
 Griff 0287 Bianco weiß ca. 108,4 cm lang	 Griff 0289 Kristall grau ca. 108,4 cm lang	 Griff 0368 Terra braun ca. 108,4 cm lang	 Griff 0345 Platin grau ca. 108,4 cm lang	 Griff 0281 Schiefer grau ca. 108,4 cm lang	 Griff 0282 Edelstahl optik ca. 108,0 cm lang	 Griff 0350 Edelstahl optik ca. 108,4 cm lang
 Griff 0258 Push to open (grifflos) Nur bis Türhöhe 238,9 cm möglich!	 Griff 0344 Eiche massiv/Edelstahloptik ca. 27,9 cm lang	 Griff 0343 Nussbaum massiv/Edelstahloptik ca. 27,9 cm lang	 Griff 0361 schwarz seidematt ca. 27,8 cm lang	 Griff 0340 Edelstahl optik ca. 27,7 cm lang	 Griff 0254 Chrom glänzend ca. 27,7 cm lang	 Griff 0341 Schiefer grau ca. 27,7 cm lang
			 Griff 0362 schwarz seidematt ca. 108,4 cm lang	 Griff 0346 Edelstahl optik ca. 104,5 cm lang	 Griff 0360 Chrom glänzend ca. 104,5 cm lang	 Griff 0347 Schiefer grau ca. 104,5 cm lang

Griff speziell für Frontvariante Q (Tür umschließend)
 Griff auf jedem Element u. jedem Schubkastenvorderstück.

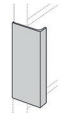
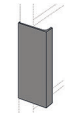

Türen auf jedem Drehtürenelement (Tür umschließend)
 Griff auf Schrank Schubkästen sind immer 6 cm lang.

Die folgenden Griffe sind für Koffertüren nicht geeignet!

Die folgenden Griffe sind für Koffertüren nicht geeignet!

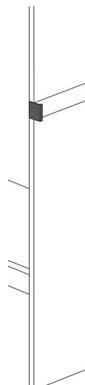
 Griff 0371 Bianco weiß 6,0 cm	 Griff 0372 Kristall grau 6,0 cm	 Griff 0373 Terra braun 6,0 cm	 Griff 0374 Platin grau 6,0 cm	 Griff 0375 Schiefer grau 6,0 cm	 Griff 0376 Edelstahl 6,0 cm
--	---	---	---	---	---

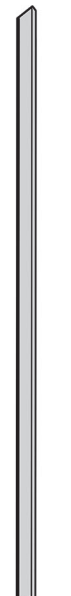
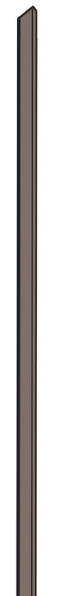
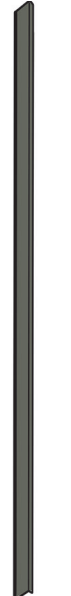

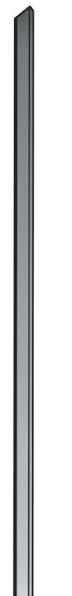
 Griff 0308 Bianco weiß Türlang	 Griff 0309 Kristall grau Türlang	 Griff 0369 Terra braun Türlang	 Griff 0353 Platin grau Türlang	 Griff 0310 Schiefer grau Türlang	 Griff 0377 Edelstahl Türlang
--	--	---	--	--	--



Optionen mit Kranz, Seitenwangen und Beleuchtungen

Möglichkeiten Kränze und Seitenwangen

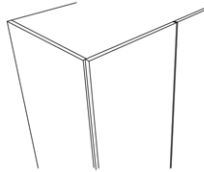

00
ohne Kranz

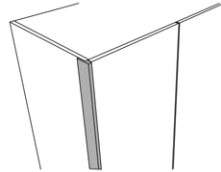

32
Seitenwangen D
B 1,29 cm

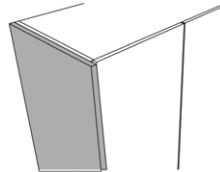

82
Seitenwangen M
B 4,4 cm

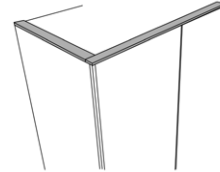

79
Kranz D
H 1,9 cm

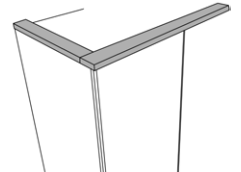

30
Kranz
H 3,4 cm

Beleuchtungsvarianten

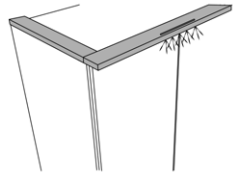

31
Kranz mit
Linearbeleuchtung
H 3,6 cm

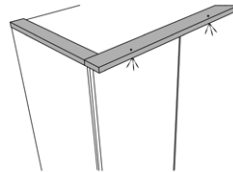

33
Kranz mit
Spotbeleuchtung
H 3,6 cm

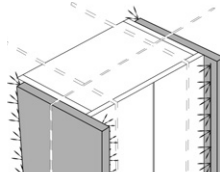

131
Seitenwangen M
LED-Beleuchtung pro Wange –
Lichtleiste vorne seitlich und hinten
B 4,4 cm, T 63,6 cm

Kombinationen aus Kranz und Seitenwangen

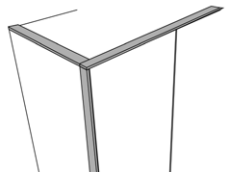

51
Kranz D
mit Seitenwange D
B 1,29, H 1,9 cm

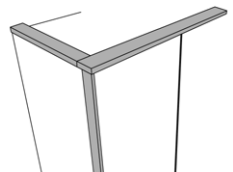

17
Kranz
mit Seitenwange D
B 1,29, H 3,6 cm

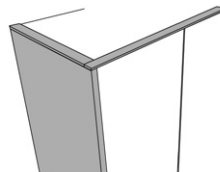

147
Kranz D
mit Seitenwange M
B 4,4, H 1,9 cm

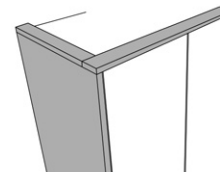

132
Kranz
mit Seitenwange M
B 4,4, H 3,6 cm

Kombinationen aus Kranz und Seitenwangen mit Beleuchtungsvarianten

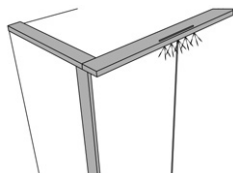

38
Kranz mit
Linearbeleuchtung
und Seitenwange D
B 1,29, H 3,6 cm

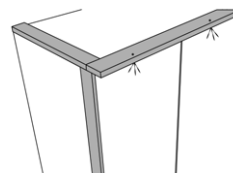

18
Kranz mit
Spotbeleuchtung
und Seitenwange D
B 1,29, H 3,6 cm

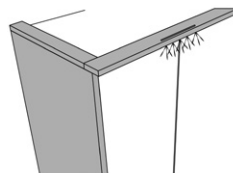

134
Kranz mit
Linearbeleuchtung
und Seitenwange M
B 4,4, H 3,6 cm

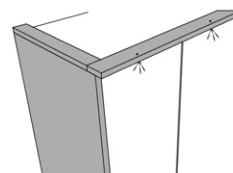

133
Kranz mit
Spotbeleuchtung
und Seitenwange M
B 4,4, H 3,6 cm

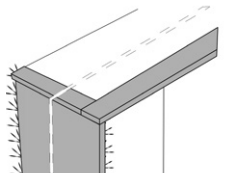

135
Seitenwange M
LED-Beleuchtung pro
Wange – Lichtleiste
vorne seitlich und
hinten und Kranz
B 4,4, H 3,6, T 64,2 cm

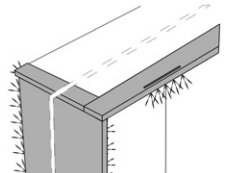

137
Seitenwange M
LED-Beleuchtung pro
Wange – Lichtleiste
vorne seitlich und
hinten und Kranz
mit Linearbeleuchtung
B 4,4, H 3,6, T 64,2 cm

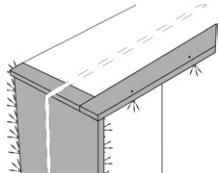

136
Seitenwange M
LED-Beleuchtung pro
Wange – Lichtleiste
vorne seitlich und
hinten und Kranz
mit Spotbeleuchtung
B 4,4, H 3,6, T 64,2 cm

**Kranzprofil Nr. 135, 136,
137 und 147 bei Anbauelement
schräg nicht möglich!**

Standardschränke

Innentiefe 55,0 cm, inkl. 2 Einlegeböden, 1 Kleiderstange je Fach.

Seitenwangen, Kranzprofile und Kranzprofilbeleuchtungen siehe Seite 31 + 32.
Spiegel- u. Glastüren, Fronten in Furnier u. durable Rückwände s. Seite 33 + 34.
Innenausstattung und Zubehör siehe Seite 37 – 39.



	Variante S schlichte Tür		Variante Q Tür mit Querriegel in Absetzung Lack, HNB, Furnier oder Edelstahl		Variante R Tür mit Rillen (nur in Lack)
--	------------------------------------	--	--	--	---

Beschreibung	Maße in cm			Best.-Nr	PG		Best.-Nr	PG		Best.-Nr	PG	
	B	H	T									
<p>4 Türen</p>	202,0	222,9	59,2	S1402	1 2		Q1402	1 2		R1402	1 2	
	202,0	238,9	59,2	S2402	1 2		Q2402	1 2		R2402	1 2	
	202,0	264,5	59,2	S6402	1 2		Q6402	1 2		-	1 2	-
Gegen Aufpreis:				07624			07624			07624		
				07141			07141			-		-
<p>4 Türen 2 Schubkästen</p>	202,0	222,9	59,2	S1408	1 2		-	1 2	-	-	1 2	-
	202,0	238,9	59,2	S2408	1 2		-	1 2	-	-	1 2	-
	202,0	264,5	59,2	S6408	1 2		-	1 2	-	-	1 2	-
Gegen Aufpreis:				07621			-		-	-		-
1 x 2 Falttüren links				07622			-		-	-		-
1 x 2 Falttüren rechts				07141			-		-	-		-
4 x Schranktür in Furnier				07152			-		-	-		-
1 x 2 Schubkastenfronten in Furnier							-		-	-		-
<p>4 Türen 3 Schubkästen</p>	202,0	222,9	59,2	S1409	1 2		-	1 2	-	-	1 2	-
	202,0	238,9	59,2	S2409	1 2		-	1 2	-	-	1 2	-
	202,0	264,5	59,2	S6409	1 2		-	1 2	-	-	1 2	-
Gegen Aufpreis:				07621			-		-	-		-
1 x 2 Falttüren links				07622			-		-	-		-
1 x 2 Falttüren rechts				07141			-		-	-		-
4 x Schranktür in Furnier				07153			-		-	-		-
1 x 3 Schubkastenfronten in Furnier							-		-	-		-
<p>4 Türen 4 Schubkästen</p>	202,0	222,9	59,2	S1410	1 2		Q1410	1 2		-	1 2	-
	202,0	238,9	59,2	S2410	1 2		Q2410	1 2		-	1 2	-
	202,0	264,5	59,2	S6410	1 2		Q6410	1 2		-	1 2	-
Gegen Aufpreis:				07621			07621			-		-
1 x 2 Falttüren links				07622			07622			-		-
1 x 2 Falttüren rechts				07141			07141			-		-
4 x Schranktür in Furnier				07154			07154			-		-
1 x 4 Schubkastenfronten in Furnier							07154			-		-

Standardschränke

Innentiefe 55,0 cm, inkl. 2 Einlegeböden, 1 Kleiderstange je Fach.

Seitenwangen, Kranzprofile und Kranzprofilbeleuchtungen siehe Seite 31 + 32.
Spiegel- u. Glastüren, Fronten in Furnier u. durable Rückwände s. Seite 33 + 34.
Innenausstattung und Zubehör siehe Seite 37 – 39.

	Variante S schlichte Tür		Variante Q Tür mit Querriegel in Absetzung Lack, HNB, Furnier oder Edelstahl		Variante R Tür mit Rillen (nur in Lack)
---	------------------------------------	---	--	---	--

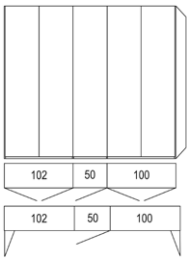
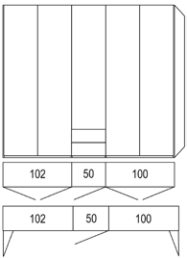
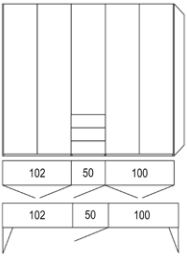
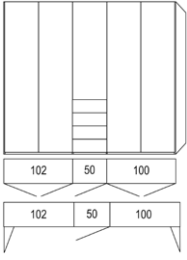
Beschreibung	Maße in cm			Best.-Nr	PG		Best.-Nr	PG		Best.-Nr	PG	
	B	H	T									
 <p>5 Türen</p>	252,0	222,9	59,2	S1502	1 2		Q1502	1 2		R1502	1 2	
	252,0	238,9	59,2	S2502	1 2		Q2502	1 2		R2502	1 2	
	252,0	264,5	59,2	S6502	1 2		Q6502	1 2		-	1 2	- -
Gegen Aufpreis: 1 x als Falttürenschränk, 5-türig 5 x Schranktür in Furnier				07625 07141			07625 07141			07625 -		- -
 <p>5 Türen 2 Schubkästen</p>	252,0	222,9	59,2	S1508	1 2		-	1 2	-	-	1 2	- -
	252,0	238,9	59,2	S2508	1 2		-	1 2	-	-	1 2	- -
	252,0	264,5	59,2	S6508	1 2		-	1 2	-	-	1 2	- -
Gegen Aufpreis: 1 x als Falttürenschränk, 5-türig 5 x Schranktür in Furnier 1 x 2 Schubkastenfronten in Furnier				07625 07141 07132			- - -	- - -	- - -	- - -	- - -	- - -
 <p>5 Türen 3 Schubkästen</p>	252,0	222,9	59,2	S1509	1 2		-	1 2	-	-	1 2	- -
	252,0	238,9	59,2	S2509	1 2		-	1 2	-	-	1 2	- -
	252,0	264,5	59,2	S6509	1 2		-	1 2	-	-	1 2	- -
Gegen Aufpreis: 1 x als Falttürenschränk, 5-türig 5 x Schranktür in Furnier 1 x 3 Schubkastenfronten in Furnier				07625 07141 07133			- - -	- - -	- - -	- - -	- - -	- - -
 <p>5 Türen 4 Schubkästen</p>	252,0	222,9	59,2	S1510	1 2		Q1510	1 2		-	1 2	- -
	252,0	238,9	59,2	S2510	1 2		Q2510	1 2		-	1 2	- -
	252,0	264,5	59,2	S6510	1 2		Q6510	1 2		-	1 2	- -
Gegen Aufpreis: 1 x als Falttürenschränk, 5-türig 5 x Schranktür in Furnier 1 x 4 Schubkastenfronten in Furnier				07625 07141 07134			07625 07141 07134			- - -	- - -	- - -



Standardschränke

Innentiefe 55,0 cm, inkl. 2 Einlegeböden, 1 Kleiderstange je Fach.

Seitenwangen, Kranzprofile und Kranzprofilbeleuchtungen siehe Seite 31 + 32.
Spiegel- u. Glastüren, Fronten in Furnier u. durable Rückwände s. Seite 33 + 34.
Innenausstattung und Zubehör siehe Seite 37 – 39.



	Variante S schlichte Tür		Variante Q Tür mit Querriegel in Absetzung Lack, HNB, Furnier oder Edelstahl		Variante R Tür mit Rillen (nur in Lack)
--	------------------------------------	--	--	--	--

Beschreibung	Maße in cm			Best.-Nr	PG		Best.-Nr	PG		Best.-Nr	PG	
	B	H	T									
<p>5 Türen 4 Schubkästen an 2 Fronten</p>	252,0	222,9	59,2	S1538	1 2		- 2	- -	- -	- -	1 2	- -
	252,0	238,9	59,2	S2538	1 2		- 2	- -	- -	- -	1 2	- -
	252,0	264,5	59,2	S6538	1 2		- 2	- -	- -	- -	1 2	- -
				07141			-	-	-	-		-
				07182			-	-	-	-		-
<p>6 Türen</p>	302,0	222,9	59,2	S1602	1 2		Q1602	1 2		R1602	1 2	
	302,0	238,9	59,2	S2602	1 2		Q2602	1 2		R2602	1 2	
	302,0	264,5	59,2	S6602	1 2		Q6602	1 2		-	1 2	- -
				07626		(VZ)				07626		
				07141			07626		07141		07626	
										-		
<p>6 Türen 2 Schubkästen</p>	302,0	222,9	59,2	S1608	1 2		- 2	- -	- -	- -	1 2	- -
	302,0	238,9	59,2	S2608	1 2		- 2	- -	- -	- -	1 2	- -
	302,0	264,5	59,2	S6608	1 2		- 2	- -	- -	- -	1 2	- -
				07626			-	-	-	-		
				07141			-	-	-	-		
				07152			-	-	-	-		
<p>6 Türen 3 Schubkästen</p>	302,0	222,9	59,2	S1609	1 2		- 2	- -	- -	- -	1 2	- -
	302,0	238,9	59,2	S2609	1 2		- 2	- -	- -	- -	1 2	- -
	302,0	264,5	59,2	S6609	1 2		- 2	- -	- -	- -	1 2	- -
				07626			-	-	-	-		
				07141			-	-	-	-		
				07153			-	-	-	-		

Standardschränke

Innentiefe 55,0 cm, inkl. 2 Einlegeböden, 1 Kleiderstange je Fach.

Seitenwangen, Kranzprofile und Kranzprofilbeleuchtungen siehe Seite 31 + 32.
Spiegel- u. Glastüren, Fronten in Furnier u. durable Rückwände s. Seite 33 + 34.
Innenausstattung und Zubehör siehe Seite 37 – 39.

 Variante S schlichte Tür	 Variante Q Tür mit Querriegel in Absetzung Lack, HNB, Furnier oder Edelstahl	 Variante R Tür mit Rillen (nur in Lack)
--	--	--

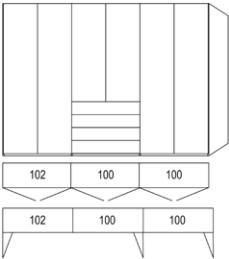
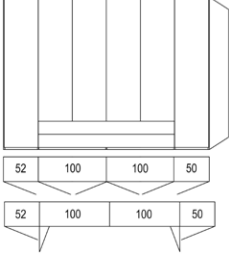
Beschreibung	Maße in cm			Best.-Nr		PG		Best.-Nr		PG		Best.-Nr		PG	
	B	H	T												
 <p>6 Türen 4 Schubkästen</p>	302,0	222,9	59,2	S1610	1 2			Q1610	1 2			-	1 2	-	-
	302,0	238,9	59,2	S2610	1 2			Q2610	1 2			-	1 2	-	-
	302,0	264,5	59,2	S6610	1 2			Q6610	1 2			-	1 2	-	-
<p>Gegen Aufpreis: 1 x als Falttürenschränk, 6-türig 6 x Schranktür in Furnier 1 x 4 Schubkastenfronten in Furnier</p>				07626 07141 07154				07626 07141 07154				-		-	-
 <p>6 Türen 4 Schubkästen an 2 Fronten</p>	302,0	222,9	59,2	S1638	1 2			-	1 2	-		-	1 2	-	-
	302,0	238,9	59,2	S2638	1 2			-	1 2	-		-	1 2	-	-
	302,0	264,5	59,2	S6638	1 2			-	1 2	-		-	1 2	-	-
<p>Gegen Aufpreis: 1 x als Falttürenschränk, 4-türig 6 x Schranktür in Furnier 1 x 2 Schubkastenfronten in Furnier</p>				07624 07141 07182				-		-		-		-	-



Anbausystem

Innentiefe 55,0 cm, inkl. 2 Einlegeböden, 1 Kleiderstange je Fach.

Seitenwangen, Kranzprofile und Kranzprofilbeleuchtungen siehe Seite 31 + 32.

Spiegel- und Glastüren, Fronten in Furnier und durable Rückwände siehe Seite 33 + 34.

Innenausstattung und Zubehör siehe Seite 37 – 39.

Bis zu einer Länge von 302 cm ist das Kranzprofil durchgehend.

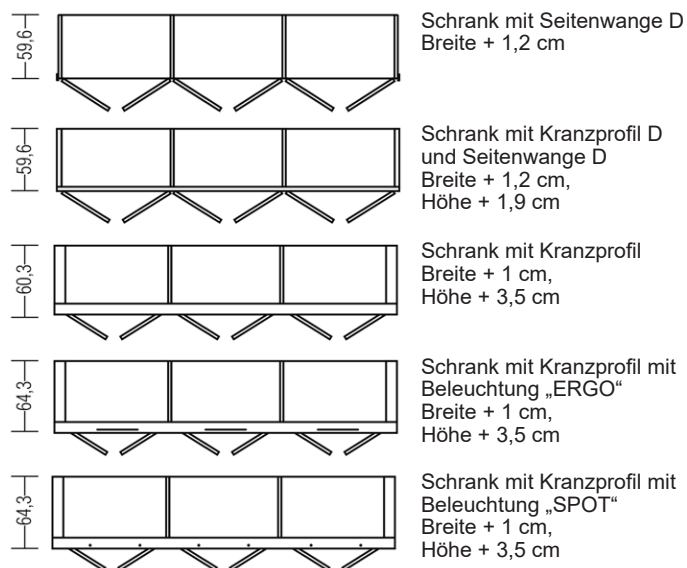
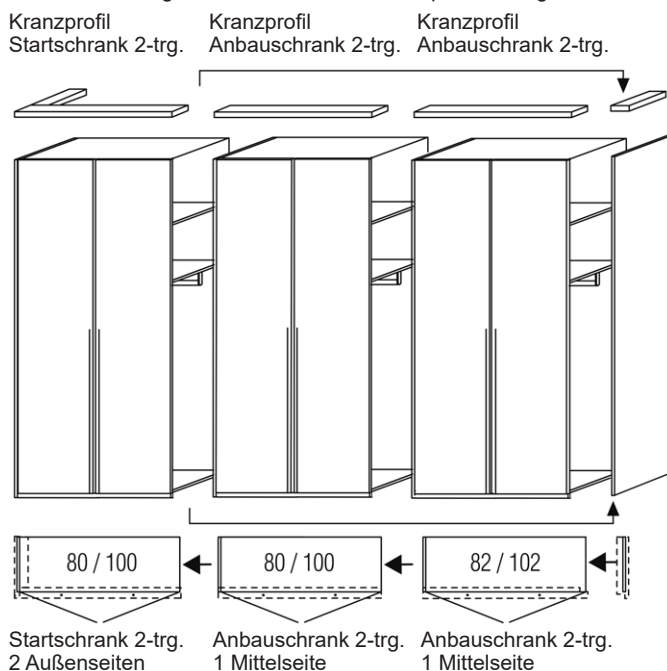



Beschreibung	Maße in cm			Variante S schlichte Tür		Variante Q Tür mit Querriegel in Absetzung Lack, HNB, Furnier oder Edelstahl		Variante R Tür mit Rillen (nur in Lack)		
	B	H	T	Best.-Nr	PG	Best.-Nr	PG	Best.-Nr	PG	
Startelement 1 Tür 2 Außenseiten	links angeschlagen (Abb.)	42,0	222,9	59,2	S1120	1 2	Q1120	1 2	R1120	1 2
		42,0	238,9	59,2	S2120	1 2	Q2120	1 2	R2120	1 2
		42,0	264,5	59,2	S6120	1 2	Q6120	1 2	-	1 2
		52,0	222,9	59,2	S1121	1 2	Q1121	1 2	R1121	1 2
		52,0	238,9	59,2	S2121	1 2	Q2121	1 2	R2121	1 2
		52,0	264,5	59,2	S6121	1 2	Q6121	1 2	-	1 2
	rechts angeschlagen	42,0	222,9	59,2	S1122	1 2	Q1122	1 2	R1122	1 2
		42,0	238,9	59,2	S2122	1 2	Q2122	1 2	R2122	1 2
		42,0	264,5	59,2	S6122	1 2	Q6122	1 2	-	1 2
		52,0	222,9	59,2	S1123	1 2	Q1123	1 2	R1123	1 2
		52,0	238,9	59,2	S2123	1 2	Q2123	1 2	R2123	1 2
		52,0	264,5	59,2	S6123	1 2	Q6123	1 2	-	1 2
				07141		07141		-	-	

Gegen Aufpreis:
1 x Schranktür in Furnier

Anbausystem

Innentiefe 55,0 cm, inkl. 2 Einlegeböden, 1 Kleiderstange je Fach.

Seitenwangen, Kranzprofile und Kranzprofilbeleuchtungen siehe Seite 31 + 32.
Spiegel- u. Glastüren, Fronten in Furnier u. durable Rückwände s. Seite 33 + 34.
Innenausstattung und Zubehör siehe Seite 37 – 39.

	Variante S schlichte Tür		Variante Q Tür mit Querriegel in Absetzung Lack, HNB, Furnier oder Edelstahl		Variante R Tür mit Rillen (nur in Lack)
---	------------------------------------	---	--	---	---

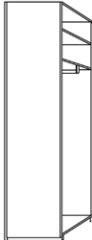
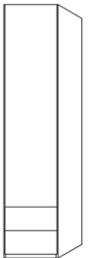

Beschreibung	Maße in cm			Best.-Nr	PG		Best.-Nr	PG		Best.-Nr	PG			
	B	H	T											
 <p>Anbauelement 1 Tür 1 Mittelseite</p>	links angeschlagen (Abb.)	40,0	222,9	59,2	S1116	1 2		Q1116	1 2		R1116	1 2		
		40,0	238,9	59,2	S2116	1 2		Q2116	1 2		R2116	1 2		
		40,0	264,5	59,2	S6116	1 2		Q6116	1 2		-	1 2	-	
		50,0	222,9	59,2	S1117	1 2		Q1117	1 2		R1117	1 2		
		50,0	238,9	59,2	S2117	1 2		Q2117	1 2		R2117	1 2		
		50,0	264,5	59,2	S6117	1 2		Q6117	1 2		-	1 2	-	
		rechts angeschlagen	40,0	222,9	59,2	S1118	1 2		Q1118	1 2		R1118	1 2	
			40,0	238,9	59,2	S2118	1 2		Q2118	1 2		R2118	1 2	
			40,0	264,5	59,2	S6118	1 2		Q6118	1 2		-	1 2	-
	50,0		222,9	59,2	S1119	1 2		Q1119	1 2		R1119	1 2		
	50,0		238,9	59,2	S2119	1 2		Q2119	1 2		R2119	1 2		
	50,0		264,5	59,2	S6119	1 2		Q6119	1 2		-	1 2	-	
					07141		07141			-		-		
	Gegen Aufpreis: 1 x Schranktür in Furnier													
	 <p>Startelement 1 Tür 2 Schubkästen 2 Außenseiten</p>		links angeschlagen (Abb.)	42,0	222,9	59,2	S1148	1 2		-	1 2	-	-	1 2
		42,0		238,9	59,2	S2148	1 2		-	1 2	-	-	1 2	-
		42,0		264,5	59,2	S6148	1 2		-	1 2	-	-	1 2	-
		52,0		222,9	59,2	S1158	1 2		-	1 2	-	-	1 2	-
52,0		238,9		59,2	S2158	1 2		-	1 2	-	-	1 2	-	
52,0		264,5		59,2	S6158	1 2		-	1 2	-	-	1 2	-	
rechts angeschlagen		42,0		222,9	59,2	S1154	1 2		-	1 2	-	-	1 2	-
		42,0		238,9	59,2	S2154	1 2		-	1 2	-	-	1 2	-
		42,0		264,5	59,2	S6154	1 2		-	1 2	-	-	1 2	-
		52,0	222,9	59,2	S1159	1 2		-	1 2	-	-	1 2	-	
		52,0	238,9	59,2	S2159	1 2		-	1 2	-	-	1 2	-	
		52,0	264,5	59,2	S6159	1 2		-	1 2	-	-	1 2	-	
						07141					-		-	
						07132					-		-	
		Gegen Aufpreis: 1 x Schranktür in Furnier 1 x 2 Schubkastenfronten in Furnier												

Anbausystem

Innentiefe 55,0 cm, inkl. 2 Einlegeböden, 1 Kleiderstange je Fach.

Seitenwangen, Kranzprofile und Kranzprofilbeleuchtungen siehe Seite 31 + 32.
Spiegel- u. Glastüren, Fronten in Furnier u. durable Rückwände s. Seite 33 + 34.
Innenausstattung und Zubehör siehe Seite 37 – 39.



	Variante S schlichte Tür		Variante Q Tür mit Querriegel in Absetzung Lack, HNB, Furnier oder Edelstahl		Variante R Tür mit Rillen (nur in Lack)
--	------------------------------------	--	--	--	---

Beschreibung	Maße in cm			Best.-Nr	PG		Best.-Nr	PG		Best.-Nr	PG		
	B	H	T										
 <p>Anbauelement 1 Tür 2 Schubkästen 1 Mittelseite</p> <p>links angeschlagen (Abb.)</p>	40,0	222,9	59,2	S1149	1 2		-	1 2	- -	-	1 2	- -	
	40,0	238,9	59,2	S2149	1 2		-	1 2	- -	-	1 2	- -	
	40,0	264,5	59,2	S6149	1 2		-	1 2	- -	-	1 2	- -	
	50,0	222,9	59,2	S1160	1 2		-	1 2	- -	-	1 2	- -	
	50,0	238,9	59,2	S2160	1 2		-	1 2	- -	-	1 2	- -	
	50,0	264,5	59,2	S6160	1 2		-	1 2	- -	-	1 2	- -	
	<p>rechts angeschlagen</p>	40,0	222,9	59,2	S1156	1 2		-	1 2	- -	-	1 2	- -
		40,0	238,9	59,2	S2156	1 2		-	1 2	- -	-	1 2	- -
		40,0	264,5	59,2	S6156	1 2		-	1 2	- -	-	1 2	- -
		50,0	222,9	59,2	S1161	1 2		-	1 2	- -	-	1 2	- -
		50,0	238,9	59,2	S2161	1 2		-	1 2	- -	-	1 2	- -
		50,0	264,5	59,2	S6161	1 2		-	1 2	- -	-	1 2	- -
<p>Gegen Aufpreis: 1 x Schranktür in Furnier 1 x 2 Schubkastenfronten in Furnier</p>				07141 07132			-		-	-		-	
							-		-	-		-	
							-		-	-		-	
							-		-	-		-	
							-		-	-		-	
							-		-	-		-	
 <p>Startelement 1 Tür 3 Schubkästen 2 Außenseiten</p> <p>links angeschlagen (Abb.)</p>	42,0	222,9	59,2	S1172	1 2		-	1 2	- -	-	1 2	- -	
	42,0	238,9	59,2	S2172	1 2		-	1 2	- -	-	1 2	- -	
	42,0	264,5	59,2	S6172	1 2		-	1 2	- -	-	1 2	- -	
	52,0	222,9	59,2	S1183	1 2		-	1 2	- -	-	1 2	- -	
	52,0	238,9	59,2	S2183	1 2		-	1 2	- -	-	1 2	- -	
	52,0	264,5	59,2	S6183	1 2		-	1 2	- -	-	1 2	- -	
	<p>rechts angeschlagen</p>	42,0	222,9	59,2	S1175	1 2		-	1 2	- -	-	1 2	- -
		42,0	238,9	59,2	S2175	1 2		-	1 2	- -	-	1 2	- -
		42,0	264,5	59,2	S6175	1 2		-	1 2	- -	-	1 2	- -
		52,0	222,9	59,2	S1184	1 2		-	1 2	- -	-	1 2	- -
		52,0	238,9	59,2	S2184	1 2		-	1 2	- -	-	1 2	- -
		52,0	264,5	59,2	S6184	1 2		-	1 2	- -	-	1 2	- -
<p>Gegen Aufpreis: 1 x Schranktür in Furnier 1 x 3 Schubkastenfronten in Furnier</p>				07141 07133			-		-	-		-	
							-		-	-		-	
							-		-	-		-	
							-		-	-		-	
							-		-	-		-	
							-		-	-		-	

Anbausystem

Innentiefe 55,0 cm, inkl. 2 Einlegeböden, 1 Kleiderstange je Fach.

Seitenwangen, Kranzprofile und Kranzprofilbeleuchtungen siehe Seite 31 + 32.
Spiegel- u. Glastüren, Fronten in Furnier u. durable Rückwände s. Seite 33 + 34.
Innenausstattung und Zubehör siehe Seite 37 – 39.

	Variante S schlichte Tür		Variante Q Tür mit Querriegel in Absetzung Lack, HNB, Furnier oder Edelstahl		Variante R Tür mit Rillen (nur in Lack)
---	------------------------------------	---	--	---	---

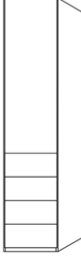
Beschreibung	Maße in cm			Best.-Nr	PG		Best.-Nr	PG		Best.-Nr	PG			
	B	H	T											
 <p>Anbauelement 1 Tür 3 Schubkästen 1 Mittelseite</p> <p>links angeschlagen (Abb.)</p> <p>40/50</p>	40,0	222,9	59,2	S1191	1 2		-	1 2	- -	-	1 2	- -		
	40,0	238,9	59,2	S2191	1 2		-	1 2	- -	-	1 2	- -		
	40,0	264,5	59,2	S6191	1 2		-	1 2	- -	-	1 2	- -		
	50,0	222,9	59,2	S1185	1 2		-	1 2	- -	-	1 2	- -		
	50,0	238,9	59,2	S2185	1 2		-	1 2	- -	-	1 2	- -		
	50,0	264,5	59,2	S6185	1 2		-	1 2	- -	-	1 2	- -		
	<p>rechts angeschlagen</p>	40,0	222,9	59,2	S1192	1 2		-	1 2	- -	-	1 2	- -	
		40,0	238,9	59,2	S2192	1 2		-	1 2	- -	-	1 2	- -	
		40,0	264,5	59,2	S6192	1 2		-	1 2	- -	-	1 2	- -	
		50,0	222,9	59,2	S1186	1 2		-	1 2	- -	-	1 2	- -	
		50,0	238,9	59,2	S2186	1 2		-	1 2	- -	-	1 2	- -	
		50,0	264,5	59,2	S6186	1 2		-	1 2	- -	-	1 2	- -	
						07141		-		-	-			-
						07133		-		-	-			-
		 <p>Startelement 1 Tür 4 Schubkästen 2 Außenseiten</p> <p>42/52</p>	42,0	222,9	59,2	S1136	1 2		Q1136	1 2		-	1 2	- -
42,0	238,9		59,2	S2136	1 2		Q2136	1 2		-	1 2	- -		
42,0	264,5		59,2	S6136	1 2		Q6136	1 2		-	1 2	- -		
52,0	222,9		59,2	S1164	1 2		Q1164	1 2		-	1 2	- -		
52,0	238,9		59,2	S2164	1 2		Q2164	1 2		-	1 2	- -		
52,0	264,5		59,2	S6164	1 2		Q6164	1 2		-	1 2	- -		
<p>rechts angeschlagen</p>	42,0		222,9	59,2	S1144	1 2		Q1144	1 2		-	1 2	- -	
	42,0		238,9	59,2	S2144	1 2		Q2144	1 2		-	1 2	- -	
	42,0		264,5	59,2	S6144	1 2		Q6144	1 2		-	1 2	- -	
	52,0		222,9	59,2	S1165	1 2		Q1165	1 2		-	1 2	- -	
	52,0		238,9	59,2	S2165	1 2		Q2165	1 2		-	1 2	- -	
	52,0		264,5	59,2	S6165	1 2		Q6165	1 2		-	1 2	- -	
					07141		-		-	-			-	
					07134		-	07141		-	07134		-	

Gegen Aufpreis:
1 x Schranktür in Furnier
1 x 3 Schubkastenfronten in Furnier

Gegen Aufpreis:
1 x Schranktür in Furnier
1 x 4 Schubkastenfronten in Furnier

Anbausystem

Innentiefe 55,0 cm, inkl. 2 Einlegeböden, 1 Kleiderstange je Fach.

Seitenwangen, Kranzprofile und Kranzprofilbeleuchtungen siehe Seite 31 + 32.
Spiegel- u. Glastüren, Fronten in Furnier u. durable Rückwände s. Seite 33 + 34.
Innenausstattung und Zubehör siehe Seite 37 – 39.

	Variante S schlichte Tür		Variante Q Tür mit Querriegel in Absetzung Lack, HNB, Furnier oder Edelstahl		Variante R Tür mit Rillen (nur in Lack)
--	------------------------------------	--	--	--	--

Beschreibung	Maße in cm			Best.-Nr	PG		Best.-Nr	PG		Best.-Nr	PG		
	B	H	T										
 <p>Anbauelement 1 Tür 4 Schubkästen 1 Mittelseite</p>	links angeschlagen (Abb.)	40,0	222,9	59,2	S1145	1 2		Q1145	1 2		-	1 2	- -
		40,0	238,9	59,2	S2145	1 2		Q2145	1 2		-	1 2	- -
		40,0	264,5	59,2	S6145	1 2		Q6145	1 2		-	1 2	- -
		50,0	222,9	59,2	S1166	1 2		Q1166	1 2		-	1 2	- -
		50,0	238,9	59,2	S2166	1 2		Q2166	1 2		-	1 2	- -
		50,0	264,5	59,2	S6166	1 2		Q6166	1 2		-	1 2	- -
	rechts angeschlagen	40,0	222,9	59,2	S1146	1 2		Q1146	1 2		-	1 2	- -
		40,0	238,9	59,2	S2146	1 2		Q2146	1 2		-	1 2	- -
		40,0	264,5	59,2	S6146	1 2		Q6146	1 2		-	1 2	- -
		50,0	222,9	59,2	S1167	1 2		Q1167	1 2		-	1 2	- -
		50,0	238,9	59,2	S2167	1 2		Q2167	1 2		-	1 2	- -
		50,0	264,5	59,2	S6167	1 2		Q6167	1 2		-	1 2	- -
				07141			07141			-		-	
				07134			07134			-		-	

40/50

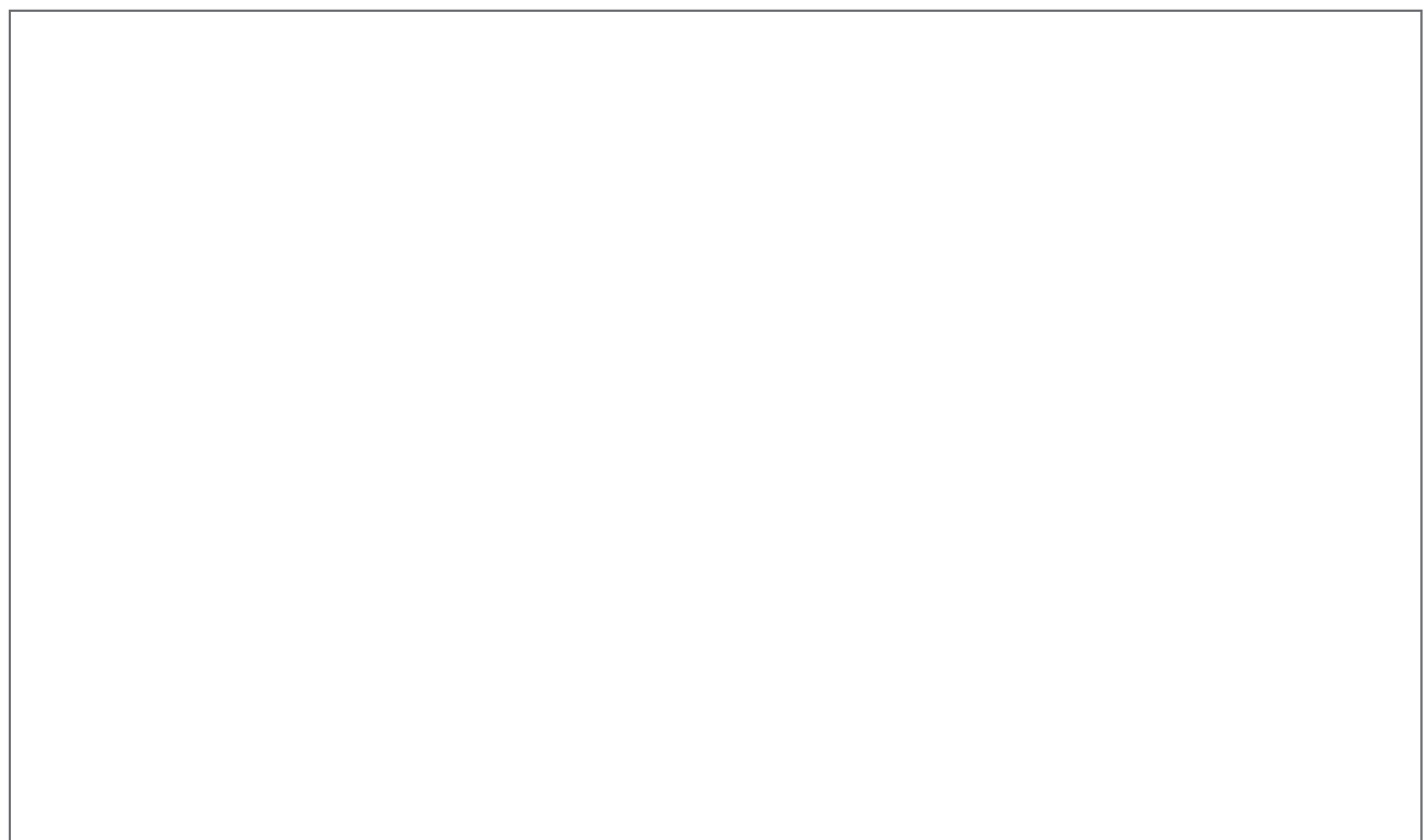

Gegen Aufpreis:
1 x Schranktür in Furnier
1 x 4 Schubkastenfronten in Furnier





Anbausystem

Innentiefe 55,0 cm, inkl. 2 Einlegeböden, 1 Kleiderstange je Fach.

Seitenwangen, Kranzprofile und Kranzprofilbeleuchtungen siehe Seite 31 + 32.
Spiegel- u. Glastüren, Fronten in Furnier u. durable Rückwände s. Seite 33 + 34.
Innenausstattung und Zubehör siehe Seite 37 – 39.

	Variante S schlichte Tür		Variante Q Tür mit Querriegel in Absetzung Lack, HNB, Furnier oder Edelstahl		Variante R Tür mit Rillen (nur in Lack)
---	------------------------------------	---	--	---	--

Beschreibung	Maße in cm			Best.-Nr	PG		Best.-Nr	PG		Best.-Nr	PG		
	B	H	T										
 <p>Startelement 2 Türen 2 Außenseiten</p> <p>82/102</p> <p>82/102</p> <p>82/102</p>	82,0	222,9	59,2	S1251	1 2		Q1251	1 2		R1251	1 2		
	82,0	238,9	59,2	S2251	1 2		Q2251	1 2		R2251	1 2		
	82,0	264,5	59,2	S6251	1 2		Q6251	1 2		-	1 2	- -	
	102,0	222,9	59,2	S1252	1 2		Q1252	1 2		R1252	1 2		
	102,0	238,9	59,2	S2252	1 2		Q2252	1 2		R2252	1 2		
	102,0	264,5	59,2	S6252	1 2		Q6252	1 2		-	1 2	- -	
				07621			07621			07621			
				07622			07622			07622			
				07141			07141			-			-
 <p>Anbauelement 2 Türen 1 Mittelseite</p> <p>80/100</p> <p>80/100</p> <p>80/100</p>	80,0	222,9	59,2	S1279	1 2		Q1279	1 2		R1279	1 2		
	80,0	238,9	59,2	S2279	1 2		Q2279	1 2		R2279	1 2		
	80,0	264,5	59,2	S6279	1 2		Q6279	1 2		-	1 2	- -	
	100,0	222,9	59,2	S1280	1 2		Q1280	1 2		R1280	1 2		
	100,0	238,9	59,2	S2280	1 2		Q2280	1 2		R2280	1 2		
	100,0	264,5	59,2	S6280	1 2		Q6280	1 2		-	1 2	- -	
				07621			07621			07621			
				07622			07622			07622			
				07141			07141			-			-

Gegen Aufpreis:

- 1 x 2 Falttüren links
- 1 x 2 Falttüren rechts
- 2 x Schranktür in Furnier



Gegen Aufpreis:

- 1 x 2 Falttüren links
- 1 x 2 Falttüren rechts
- 2 x Schranktür in Furnier

Anbausystem

Innentiefe 55,0 cm, inkl. 2 Einlegeböden, 1 Kleiderstange je Fach.

Seitenwangen, Kranzprofile und Kranzprofilbeleuchtungen siehe Seite 31 + 32.
Spiegel- u. Glastüren, Zuben in Furnier u. durable Rückwände s. Seite 33 + 34.
Innenausstattung und Zubehör siehe Seite 37 – 39.

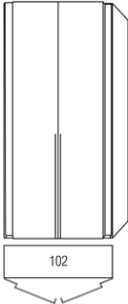
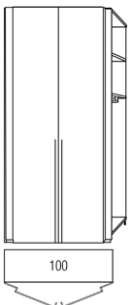
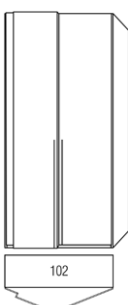
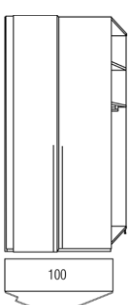

	Variante S schlichte Tür		Variante Q Tür mit Querriegel in Absetzung Lack, HNB, Furnier oder Edelstahl		Variante R Tür mit Rillen (nur in Lack)
---	------------------------------------	---	--	---	---

Beschreibung	Maße in cm			Best.-Nr	PG		Best.-Nr	PG		Best.-Nr	PG	
	B	H	T									
 <p>Startelement 2 Koffertüren 2 Außenseiten</p> <p><u>Koffertür</u> immer mit Griff! Keine Tür umschließenden Griffe möglich.</p> <p><u>Kofferteil</u> in Furnier möglich. Anschlagleiste in Frontausführung.</p>	102,0	222,9	63,6	S1262	1 2		-	1 2	- -	-	1 2	- -
	102,0	238,9	63,6	S2262	1 2		-	1 2	- -	-	1 2	- -
	102,0	264,5	63,6	S6262	1 2		-	1 2	- -	-	1 2	- -
<p>Gegen Aufpreis: 2 x Schranktür in Furnier</p>				07141			-		-	-		-
 <p>Anbauelement 2 Koffertüren 1 Mittelseite</p> <p><u>Koffertür</u> immer mit Griff! Keine Tür umschließenden Griffe möglich.</p> <p><u>Kofferteil</u> in Furnier möglich. Anschlagleiste in Frontausführung.</p>	100,0	222,9	63,6	S1263	1 2		-	1 2	- -	-	1 2	- -
	100,0	238,9	63,6	S2263	1 2		-	1 2	- -	-	1 2	- -
	100,0	264,5	63,6	S6263	1 2		-	1 2	- -	-	1 2	- -
<p>Gegen Aufpreis: 2 x Schranktür in Furnier</p>				07141			-		-	-		-
 <p>Startelement 1 Koffertür, links 1 Tür, rechts 2 Außenseiten</p> <p><u>Koffertür</u> immer mit Griff! Keine Tür umschließenden Griffe möglich.</p> <p><u>Kofferteil</u> in Furnier möglich. Anschlagleiste in Frontausführung.</p>	102,0	222,9	63,6	S1249	1 2		-	1 2	- -	-	1 2	- -
	102,0	238,9	63,6	S2249	1 2		-	1 2	- -	-	1 2	- -
	102,0	264,5	63,6	S6249	1 2		-	1 2	- -	-	1 2	- -
<p>Gegen Aufpreis: 2 x Schranktür in Furnier</p>				07141			-		-	-		-
 <p>Anbauelement 1 Koffertür, links 1 Tür, rechts 1 Mittelseite</p> <p><u>Koffertür</u> immer mit Griff! Keine Tür umschließenden Griffe möglich.</p> <p><u>Kofferteil</u> in Furnier möglich. Anschlagleiste in Frontausführung.</p>	100,0	222,9	63,6	S1261	1 2		-	1 2	- -	-	1 2	- -
	100,0	238,9	63,6	S2261	1 2		-	1 2	- -	-	1 2	- -
	100,0	264,5	63,6	S6261	1 2		-	1 2	- -	-	1 2	- -
<p>Gegen Aufpreis: 2 x Schranktür in Furnier</p>				07141			-		-	-		-

Anbausystem

Innentiefe 55,0 cm, inkl. 2 Einlegeböden, 1 Kleiderstange je Fach.

Seitenwangen, Kranzprofile und Kranzprofilbeleuchtungen siehe Seite 31 + 32.
Spiegel- u. Glastüren, Fronten in Furnier u. durable Rückwände s. Seite 33 + 34.
Innenausstattung und Zubehör siehe Seite 37 – 39.

 Variante S schlichte Tür	 Variante Q Tür mit Querriegel in Absetzung Lack, HNB, Furnier oder Edelstahl	 Variante R Tür mit Rillen (nur in Lack)
--	--	--

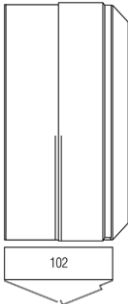
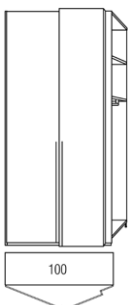
Beschreibung	Maße in cm			Best.-Nr	PG		Best.-Nr	PG		Best.-Nr	PG	
	B	H	T									
 <p>Startelement 1 Tür, links 1 Koffertür, rechts 2 Außenseiten</p> <p><u>Koffertür</u> immer mit Griff! Keine Tür umschließenden Griffe möglich.</p> <p><u>Kofferteil</u> in Furnier möglich. Anschlagleiste in Frontausführung.</p>	102,0	222,9	63,6	S1260	1 2		-	1 2	- -	-	1 2	- -
	102,0	238,9	63,6	S2260	1 2		-	1 2	- -	-	1 2	- -
	102,0	264,5	63,6	S6260	1 2		-	1 2	- -	-	1 2	- -
				07141			-		-		-	
 <p>Anbauelement 1 Tür, links 1 Koffertür, rechts 1 Mittelseite</p> <p><u>Koffertür</u> immer mit Griff! Keine Tür umschließenden Griffe möglich.</p> <p><u>Kofferteil</u> in Furnier möglich. Anschlagleiste in Frontausführung.</p>	100,0	222,9	63,6	S1250	1 2		-	1 2	- -	-	1 2	- -
	100,0	238,9	63,6	S2250	1 2		-	1 2	- -	-	1 2	- -
	100,0	264,5	63,6	S6250	1 2		-	1 2	- -	-	1 2	- -
				07141			-		-		-	

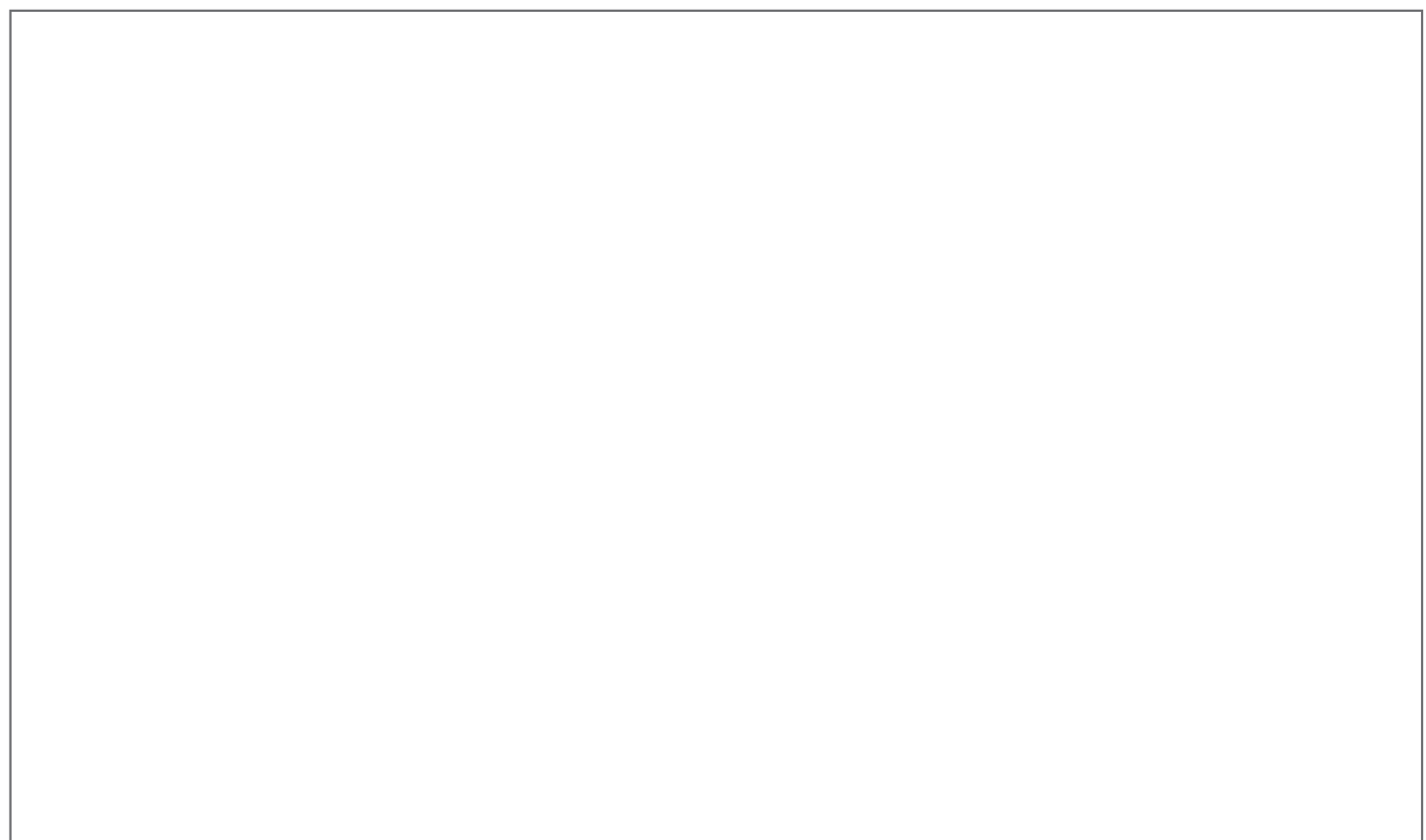

Anbausystem

Innentiefe 55,0 cm, inkl. 2 Einlegeböden, 1 Kleiderstange je Fach.

Seitenwangen, Kranzprofile und Kranzprofilbeleuchtungen siehe Seite 31 + 32.
Spiegel- u. Glastüren, Fronten in Furnier u. durable Rückwände s. Seite 33 + 34.
Innenausstattung und Zubehör siehe Seite 37 – 39.



	Variante S schlichte Tür		Variante Q Tür mit Querriegel in Absetzung Lack, HNB, Furnier oder Edelstahl		Variante R Tür mit Rillen (nur in Lack)
--	------------------------------------	--	--	--	--

Beschreibung	Maße in cm			Best.-Nr	PG		Best.-Nr	PG		Best.-Nr	PG	
	B	H	T									
<p>Startelement 2 Türen 2 Schubkästen 2 Außenseiten</p> <p>82/102 82/102 82/102</p>	82,0	222,9	59,2	S1238	1 2		-	1 2	- -	-	1 2	- -
	82,0	238,9	59,2	S2238	1 2		-	1 2	- -	-	1 2	- -
	82,0	264,5	59,2	S6238	1 2		-	1 2	- -	-	1 2	- -
	102,0	222,9	59,2	S1242	1 2		-	1 2	- -	-	1 2	- -
	102,0	238,9	59,2	S2242	1 2		-	1 2	- -	-	1 2	- -
	102,0	264,5	59,2	S6242	1 2		-	1 2	- -	-	1 2	- -
	Gegen Aufpreis: 1 x 2 Falttüren links 1 x 2 Falttüren rechts 2 x Schranktür in Furnier 1 x 2 Schubkastenfronten in Furnier				07621 07622 07141 07152			- - - -		- - - -		
<p>Anbauelement 2 Türen 2 Schubkästen 1 Mittelseite</p> <p>80/100 80/100 80/100</p>	80,0	222,9	59,2	S1239	1 2		-	1 2	- -	-	1 2	- -
	80,0	238,9	59,2	S2239	1 2		-	1 2	- -	-	1 2	- -
	80,0	264,5	59,2	S6239	1 2		-	1 2	- -	-	1 2	- -
	100,0	222,9	59,2	S1243	1 2		-	1 2	- -	-	1 2	- -
	100,0	238,9	59,2	S2243	1 2		-	1 2	- -	-	1 2	- -
	100,0	264,5	59,2	S6243	1 2		-	1 2	- -	-	1 2	- -
	Gegen Aufpreis: 1 x 2 Falttüren links 1 x 2 Falttüren rechts 2 x Schranktür in Furnier 1 x 2 Schubkastenfronten in Furnier				07621 07622 07141 07152			- - - -		- - - -		
<p>Startelement 2 Türen 3 Schubkästen 2 Außenseiten</p> <p>82/102 82/102 82/102</p>	82,0	222,9	59,2	S1255	1 2		-	1 2	- -	-	1 2	- -
	82,0	238,9	59,2	S2255	1 2		-	1 2	- -	-	1 2	- -
	82,0	264,5	59,2	S6255	1 2		-	1 2	- -	-	1 2	- -
	102,0	222,9	59,2	S1283	1 2		-	1 2	- -	-	1 2	- -
	102,0	238,9	59,2	S2283	1 2		-	1 2	- -	-	1 2	- -
	102,0	264,5	59,2	S6283	1 2		-	1 2	- -	-	1 2	- -
	Gegen Aufpreis: 1 x 2 Falttüren links 1 x 2 Falttüren rechts 2 x Schranktür in Furnier 1 x 3 Schubkastenfronten in Furnier				07621 07622 07141 07153			- - - -		- - - -		

Anbausystem

Innentiefe 55,0 cm, inkl. 2 Einlegeböden, 1 Kleiderstange je Fach.

Seitenwangen, Kranzprofile und Kranzprofilbeleuchtungen siehe Seite 31 + 32.
Spiegel- u. Glstüren, Fronten in Furnier u. durable Rückwände s. Seite 33 + 34.
Innenausstattung und Zubehör siehe Seite 37 – 39.

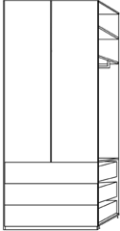
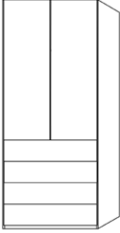
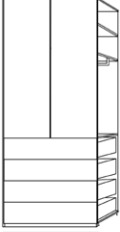

	Variante S schlichte Tür		Variante Q Tür mit Querriegel in Absetzung Lack, HNB, Furnier oder Edelstahl		Variante R Tür mit Rillen (nur in Lack)
---	------------------------------------	---	--	---	---

Beschreibung	Maße in cm			Best.-Nr	PG		Best.-Nr	PG		Best.-Nr	PG		
	B	H	T										
 <p>Anbauelement 2 Türen 3 Schubkästen 1 Mittelseite</p> <p>80/100 80/100 80/100</p>	80,0	222,9	59,2	S1256	1 2		-	1 2	-	-	1 2	-	
	80,0	238,9	59,2	S2256	1 2		-	1 2	-	-	1 2	-	
	80,0	264,5	59,2	S6256	1 2		-	1 2	-	-	1 2	-	
	100,0	222,9	59,2	S1286	1 2		-	1 2	-	-	1 2	-	
	100,0	238,9	59,2	S2286	1 2		-	1 2	-	-	1 2	-	
	100,0	264,5	59,2	S6286	1 2		-	1 2	-	-	1 2	-	
	Gegen Aufpreis:				07621		-		-		-		-
	1 x 2 Falttüren links				07622		-		-		-		-
	1 x 2 Falttüren rechts				07141		-		-		-		-
	2 x Schranktür in Furnier				07153		-		-		-		-
1 x 3 Schubkastenfronten in Furnier													
 <p>Startelement 2 Türen 4 Schubkästen 2 Außenseiten</p> <p>82/102 82/102 82/102</p>	82,0	222,9	59,2	S1228	1 2		Q1228	1 2		-	1 2	-	
	82,0	238,9	59,2	S2228	1 2		Q2228	1 2		-	1 2	-	
	82,0	264,5	59,2	S6228	1 2		Q6228	1 2		-	1 2	-	
	102,0	222,9	59,2	S1220	1 2		Q1220	1 2		-	1 2	-	
	102,0	238,9	59,2	S2220	1 2		Q2220	1 2		-	1 2	-	
	102,0	264,5	59,2	S6220	1 2		Q6220	1 2		-	1 2	-	
	Gegen Aufpreis:				07621			07621			-		-
	1 x 2 Falttüren links				07622			07622			-		-
	1 x 2 Falttüren rechts				07141			07141			-		-
	2 x Schranktür in Furnier				07154			07154			-		-
1 x 4 Schubkastenfronten in Furnier													
 <p>Anbauelement 2 Türen 4 Schubkästen 1 Mittelseite</p> <p>80/100 80/100 80/100</p>	80,0	222,9	59,2	S1229	1 2		Q1229	1 2		-	1 2	-	
	80,0	238,9	59,2	S2229	1 2		Q2229	1 2		-	1 2	-	
	80,0	264,5	59,2	S6229	1 2		Q6229	1 2		-	1 2	-	
	100,0	222,9	59,2	S1221	1 2		Q1221	1 2		-	1 2	-	
	100,0	238,9	59,2	S2221	1 2		Q2221	1 2		-	1 2	-	
	100,0	264,5	59,2	S6221	1 2		Q6221	1 2		-	1 2	-	
	Gegen Aufpreis:				07621			07621			-		-
	1 x 2 Falttüren links				07622			07622			-		-
	1 x 2 Falttüren rechts				07141			07141			-		-
	2 x Schranktür in Furnier				07154			07154			-		-
1 x 4 Schubkastenfronten in Furnier													

Anbausystem

Innentiefe 55,0 cm, inkl. 2 Einlegeböden, 1 Kleiderstange je Fach.

Seitenwangen, Kranzprofile und Kranzprofilbeleuchtungen siehe Seite 31 + 32.
Spiegel- u. Glastüren, Fronten in Furnier u. durable Rückwände s. Seite 33 + 34.
Innenausstattung und Zubehör siehe Seite 37 – 39.

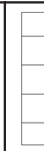

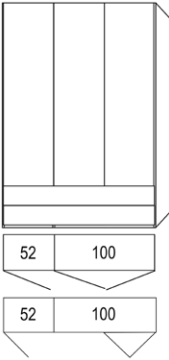
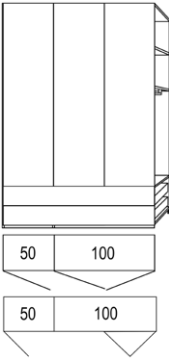
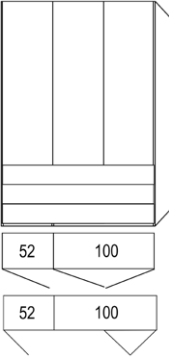
 Variante S schlichte Tür	 Variante Q Tür mit Querriegel in Absetzung Lack, HNB, Furnier oder Edelstahl	 Variante R Tür mit Rillen (nur in Lack)
--	--	--

Beschreibung	Maße in cm			Best.-Nr	PG		Best.-Nr	PG		Best.-Nr	PG	
	B	H	T									
 <p>Startelement 3 Türen 4 Schubkästen an 2 Fronten 2 Außenseiten 1 Mittelseite</p>	152,0	222,9	59,2	S1342	1 2		-	1 2	- -	-	1 2	- -
	152,0	238,9	59,2	S2342	1 2		-	1 2	- -	-	1 2	- -
	152,0	264,5	59,2	S6342	1 2		-	1 2	- -	-	1 2	- -
Gegen Aufpreis:												
				07622			-		-	-		-
				07141			-		-	-		-
				07182			-		-	-		-
 <p>Anbauelement 3 Türen 4 Schubkästen an 2 Fronten 2 Mittelseiten</p>	150,0	222,9	59,2	S1340	1 2		-	1 2	- -	-	1 2	- -
	150,0	238,9	59,2	S2340	1 2		-	1 2	- -	-	1 2	- -
	150,0	264,5	59,2	S6340	1 2		-	1 2	- -	-	1 2	- -
Gegen Aufpreis:												
				07622			-		-	-		-
				07141			-		-	-		-
				07182			-		-	-		-
 <p>Startelement 3 Türen 6 Schubkästen an 3 Fronten 2 Außenseiten 1 Mittelseite</p>	152,0	222,9	59,2	S1325	1 2		-	1 2	- -	-	1 2	- -
	152,0	238,9	59,2	S2325	1 2		-	1 2	- -	-	1 2	- -
	152,0	264,5	59,2	S6325	1 2		-	1 2	- -	-	1 2	- -
Gegen Aufpreis:												
				07622			-		-	-		-
				07141			-		-	-		-
				07182			-		-	-		-

Anbausystem

Innentiefe 55,0 cm, inkl. 2 Einlegeböden, 1 Kleiderstange je Fach.

Seitenwangen, Kranzprofile und Kranzprofilbeleuchtungen siehe Seite 31 + 32.
Spiegel- u. Glastüren, Fronten in Furnier u. durable Rückwände s. Seite 33 + 34.
Innenausstattung und Zubehör siehe Seite 37 – 39.

	Variante S schlichte Tür		Variante Q Tür mit Querriegel in Absetzung Lack, HNB, Furnier oder Edelstahl		Variante R Tür mit Rillen (nur in Lack)
---	------------------------------------	---	--	---	--

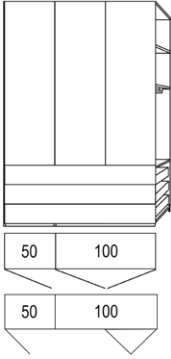
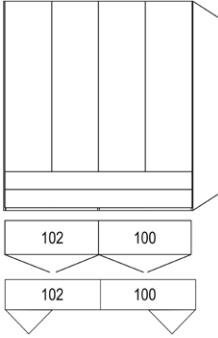
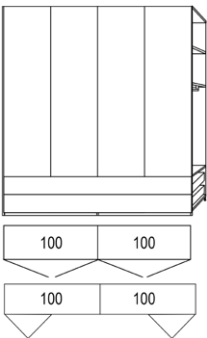
Beschreibung	Maße in cm			Best.-Nr	PG		Best.-Nr	PG		Best.-Nr	PG	
	B	H	T									
 <p>Anbauelement 3 Türen 6 Schubkästen an 3 Fronten 2 Mittelseiten</p>	150,0	222,9	59,2	S1326	1 2		-	1 2	- -	-	1 2	- -
	150,0	238,9	59,2	S2326	1 2		-	1 2	- -	-	1 2	- -
	150,0	264,5	59,2	S6326	1 2		-	1 2	- -	-	1 2	- -
	<p>Gegen Aufpreis: 1 x 2 Falttüren rechts 3 x Schranktür in Furnier 1 x 2 Schubkastenfronten in Furnier</p>											
				07622 07141 07182			- - -	- - -	- - -	- - -	- - -	- - -
 <p>Startelement 4 Türen 4 Schubkästen an 2 Fronten 2 Außenseiten 1 Mittelseite</p>	202,0	222,9	59,2	S1442	1 2		-	1 2	- -	-	1 2	- -
	202,0	238,9	59,2	S2442	1 2		-	1 2	- -	-	1 2	- -
	202,0	264,5	59,2	S6442	1 2		-	1 2	- -	-	1 2	- -
	<p>Gegen Aufpreis: 1 x als Falttürenschrack, 4-türig 4 x Schranktür in Furnier 1 x 2 Schubkastenfronten in Furnier</p>											
				07624 07141 07182			- - -	- - -	- - -	- - -	- - -	- - -
 <p>Anbauelement 4 Türen 4 Schubkästen an 2 Fronten 2 Mittelseiten</p>	200,0	222,9	59,2	S1440	1 2		-	1 2	- -	-	1 2	- -
	200,0	238,9	59,2	S2440	1 2		-	1 2	- -	-	1 2	- -
	200,0	264,5	59,2	S6440	1 2		-	1 2	- -	-	1 2	- -
	<p>Gegen Aufpreis: 1 x als Falttürenschrack, 4-türig 4 x Schranktür in Furnier 1 x 2 Schubkastenfronten in Furnier</p>											
				07624 07141 07182			- - -	- - -	- - -	- - -	- - -	- - -



Anbausystem

Innentiefe 55,0 cm, inkl. 2 Einlegeböden, 1 Kleiderstange je Fach.

Seitenwangen, Kranzprofile und Kranzprofilbeleuchtungen siehe Seite 31 + 32.
Spiegel- u. Glastüren, Fronten in Furnier u. durable Rückwände s. Seite 33 + 34.
Innenausstattung und Zubehör siehe Seite 37 – 39.



	Variante S schlichte Tür		Variante Q Tür mit Querriegel in Absetzung Lack, HNB, Furnier oder Edelstahl		Variante R Tür mit Rillen (nur in Lack)
--	------------------------------------	--	--	--	---



Beschreibung	Maße in cm			Best.-Nr	PG		Best.-Nr	PG		Best.-Nr	PG	
	B	H	T									
<p>Startelement 4 Türen 6 Schubkästen an 3 Fronten 2 Außenseiten 1 Mittelseite</p>	202,0	222,9	59,2	S1426	1 2		-	1 2	- -	-	1 2	- -
	202,0	238,9	59,2	S2426	1 2		-	1 2	- -	-	1 2	- -
	202,0	264,5	59,2	S6426	1 2		-	1 2	- -	-	1 2	- -
Gegen Aufpreis:												
				07624			-		-	-		-
				07141			-		-	-		-
				07182			-		-	-		-
<p>Anbauelement 4 Türen 6 Schubkästen an 3 Fronten 2 Mittelseiten</p>	200,0	222,9	59,2	S1427	1 2		-	1 2	- -	-	1 2	- -
	200,0	238,9	59,2	S2427	1 2		-	1 2	- -	-	1 2	- -
	200,0	264,5	59,2	S6427	1 2		-	1 2	- -	-	1 2	- -
Gegen Aufpreis:												
				07624			-		-	-		-
				07141			-		-	-		-
				07182			-		-	-		-

Anbausystem

Innentiefe 55,0 cm, inkl. 2 Einlegeböden, 1 Kleiderstange je Fach.

Seitenwangen, Kranzprofile und Kranzprofilbeleuchtungen siehe Seite 31 + 32.
Spiegel- u. Glastüren, Fronten in Furnier u. durable Rückwände s. Seite 33 + 34.
Innenausstattung und Zubehör siehe Seite 37 – 39.

 Variante S schlichte Tür	 Variante Q Tür mit Querriegel in Absetzung Lack, HNB, Furnier oder Edelstahl	 Variante R Tür mit Rillen (nur in Lack)
--	--	--

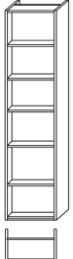
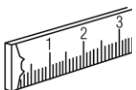
Beschreibung	Maße in cm			Best.-Nr	PG		Best.-Nr	PG		Best.-Nr	PG	
	B	H	T									
 Startelement 1 Tür, links 2 Außenseiten 49,8	49,8	222,9	59,2	S1025	1 2		Q1025	1 2		R1025	1 2	
	49,8	238,9	59,2	S2025	1 2		Q2025	1 2		R2025	1 2	
	49,8	264,5	59,2	S6025	1 2		Q6025	1 2		-	1 2	- -
Gegen Aufpreis: 1 x Schranktür in Furnier				07141			07141			-		-
 Anbauelement 1 Tür 1 Mittelseite links angeschlagen (Abb.) rechts angeschlagen 47,9 47,9	47,9	222,9	59,2	S1026	1 2		Q1026	1 2		R1026	1 2	
	47,9	238,9	59,2	S2026	1 2		Q2026	1 2		R2026	1 2	
	47,9	264,5	59,2	S6026	1 2		Q6026	1 2		-	1 2	- -
	47,9	222,9	59,2	S1028	1 2		Q1028	1 2		R1028	1 2	
	47,9	238,9	59,2	S2028	1 2		Q2028	1 2		R2028	1 2	
	47,9	264,5	59,2	S6028	1 2		Q6028	1 2		-	1 2	- -
	Gegen Aufpreis: 1 x Schranktür in Furnier				07141			07141			-	
 Regal in Korpusausführung 6 offene Fächer mit Rückwand 2 Außenseiten Innentiefe: 36,6 cm Innenbreite: 40,2 cm	46,5	222,9	59,7	1040	1 2		-	1 2	-	-	1 2	- -
	46,5	238,9	59,7	2040	1 2		-	1 2	-	-	1 2	- -
	46,5	264,5	59,7	6040	1 2		-	1 2	-	-	1 2	- -
 Aufpreis Breitenkürzung Regal (mind. 2 cm) Aufpreis Tiefenkürzung Regal Aufpreis Höhenkürzung Regal				0883			0883			0883		
				0884			0884			0884		
				0882			0882			0882		

Anbausystem und Funktionselemente

Innentiefe 55,0 cm, inkl. 2 Einlegeböden, 1 Kleiderstange je Fach.

Seitenwangen, Kranzprofile und Kranzprofilbeleuchtungen siehe Seite 31 + 32.
Spiegel- u. Glastüren, Fronten in Furnier u. durable Rückwände s. Seite 33 + 34.
Innenausstattung und Zubehör siehe Seite 37 – 39.

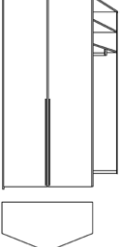
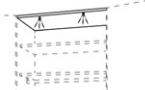
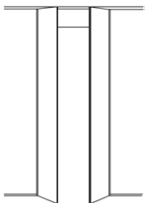

	Variante S schlichte Tür		Variante Q Tür mit Querriegel in Absetzung Lack, HNB, Furnier oder Edelstahl		Variante R Tür mit Rillen (nur in Lack)
--	------------------------------------	--	--	--	--

Beschreibung	Maße in cm			Best.-Nr	PG		Best.-Nr	PG		Best.-Nr	PG	
	B	H	T									
 <p>Funktions-Startelement, begehbar</p> <p>2 Türen mit Weitwinkelscharnier 2 Außenseiten links und rechts</p> <p>Für Anbau an Abschlussregal links (1051, 2051, 1052, 2052), sonst bauseitige Verstärkung der Startseite erforderlich.</p>	102,0	222,9	59,2	S1226	1 2		Q1226	1 2		R1226	1 2	
	102,0	238,9	59,2	S2226	1 2		Q2226	1 2		R2226	1 2	
	102,0	264,5	59,2	S6226	1 2		Q6226	1 2		-	1 2	- -
<p>Gegen Aufpreis: 2 x Schranktür in Furnier</p>				07141			07141			-		-
 <p>Funktions-Anbauelement, begehbar</p> <p>2 Türen mit Weitwinkelscharnier 1 Mittelseite</p> <p>Bei Abschluss ist eine bauseitige Verstärkung der Abschlussseite erforderlich.</p>	100,0	222,9	59,2	S1247	1 2		Q1247	1 2		R1247	1 2	
	100,0	238,9	59,2	S2247	1 2		Q2247	1 2		R2247	1 2	
	100,0	264,5	59,2	S6247	1 2		Q6247	1 2		-	1 2	- -
<p>Gegen Aufpreis: 2 x Schranktür in Furnier</p>				07141			07141			-		-
 <p>2er-Set LED-Einbauspot für Oberboden 80 oder 100 cm breit, 3 Watt je Leuchte, mit Türöffnungssensor</p>				021502			021502			021502		
 <p>Begehbarer Kleiderschrank mit oberem Abschlussboden und Mittelseite als Türdurchgang 2 Türen</p> <p>Skizze und genaue Raummaße angeben.</p>	100,0	222,9	59,2	S1295	1 2		Q1295	1 2		R1295	1 2	
	100,0	238,9	59,2	S2295	1 2		Q2295	1 2		R2295	1 2	
	100,0	264,5	59,2	S6295	1 2		Q6295	1 2		-	1 2	- -
<p>Gegen Aufpreis: 2 x Schranktür in Furnier</p>				07141			07141			-		-

Anbausystem und Funktionselemente

Innentiefe 55,0 cm, inkl. 2 Einlegeböden, 1 Kleiderstange je Fach.

Seitenwangen, Kranzprofile und Kranzprofilbeleuchtungen siehe Seite 31 + 32. Spiegel- u. Glastüren, Fronten in Furnier u. durable Rückwände s. Seite 33 + 34. Innenausstattung und Zubehör siehe Seite 37 – 39.

	Variante S schlichte Tür		Variante Q Tür mit Querriegel in Absetzung Lack, HNB, Furnier oder Edelstahl		Variante R Tür mit Rillen (nur in Lack)
---	------------------------------------	---	--	---	---

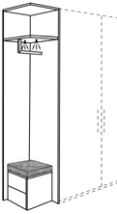
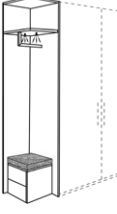
Beschreibung	Maße in cm			Best.-Nr			Best.-Nr			Best.-Nr		
	B	H	T		PG			PG		PG		
 <p>Abschlussregal links in Korpusausführung 1 Fach mit 2x Beleuchtung unter dem Boden, inkl. Kleiderstange, 2 Garderobenhaken - individuell platzierbar, Hocker mit 2 Schubkästen in Frontausführung (push to open), drehbar, mit Sitzkissen</p>	51,9	222,9	57,2	1051	1 2		-	1 2	- -	-	1 2	- -
	51,9	238,9	57,2	2051	1 2		-	1 2	- -	-	1 2	- -
	51,9	264,5	57,2	6051	1 2		-	1 2	- -	-	1 2	- -
 <p>Abschlussregal rechts in Korpusausführung 1 Fach mit 2x Beleuchtung unter dem Boden inkl. Kleiderstange, 2 Garderobenhaken - individuell platzierbar, Hocker mit 2 Schubkästen in Frontausführung (push to open), drehbar, mit Sitzkissen</p>	51,9	222,9	57,2	1052	1 2		-	1 2	- -	-	1 2	- -
	51,9	238,9	57,2	2052	1 2		-	1 2	- -	-	1 2	- -
	51,9	264,5	57,2	6052	1 2		-	1 2	- -	-	1 2	- -

Stoffauswahl für Sitzkissen:



5237 Grau/Anthrazit
100 % Polyester
Scheuertouren 100.000
Lichtechtheit 5



9325 Weiß/Kunstleder
oben 100 % Polyurethan
unten: 60 % Polyester, 40 % Baumwolle
Scheuertouren 100.000
Lichtechtheit 5



8750 Taupe
100 % Polyester
Scheuertouren 55.000
Lichtechtheit 5

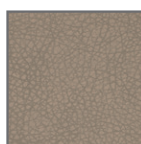

9287 Taupe/Kunstleder
oben 100 % Polyurethan
unten: 67 % Polyester, 33 % Baumwolle
Scheuertouren 100.000
Lichtechtheit 5

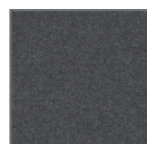

8734 Anthrazit
75 % Wolle, 25 % Polyamid
Scheuertouren 40.000
Lichtechtheit 4



9288 Braun/Kunstleder
oben 100 % Polyurethan
unten: 67 % Polyester, 33 % Baumwolle
Scheuertouren 100.000
Lichtechtheit 5



8730 Anthrazit
75 % Wolle, 25 % Polyamid
Scheuertouren 40.000
Lichtechtheit 4



9324 Schwarz/Kunstleder
oben 100 % Polyurethan
unten: 65 % Polyester, 35 % Baumwolle
Scheuertouren 100.000
Lichtechtheit 5

Anbausystem / Ecklösungen

Innentiefe 55,0 cm, inkl. 2 Einlegeböden, 1 Kleiderstange je Fach.

Seitenwangen, Kranzprofile und Kranzprofilbeleuchtungen siehe Seite 31 + 32.
Spiegel- u. Glastüren, Fronten in Furnier u. durable Rückwände s. Seite 33 + 34.
Innenausstattung und Zubehör siehe Seite 37 – 39.

	Variante S schlichte Tür		Variante Q Tür mit Querriegel in Absetzung Lack, HNB, Furnier oder Edelstahl		Variante R Tür mit Rillen (nur in Lack)
--	------------------------------------	--	--	--	---

Beschreibung	Maße in cm			Best.-Nr	PG		Best.-Nr	PG		Best.-Nr	PG		
	B	H	T										
<p>Startelement 1 Tür 2 Außenseiten</p> <p>links angeschlagen (Abb.)</p>	98,0	222,9	98,0	S1076	1 2		Q1076	1 2		R1076	1 2		
	98,0	238,9	98,0	S2076	1 2		Q2076	1 2		R2076	1 2		
	98,0	264,5	98,0	S6076	1 2		Q6076	1 2		-	1 2	-	
	rechts angeschlagen	98,0	222,9	98,0	S1077	1 2		Q1077	1 2		R1077	1 2	
		98,0	238,9	98,0	S2077	1 2		Q2077	1 2		R2077	1 2	
		98,0	264,5	98,0	S6077	1 2		Q6077	1 2		-	1 2	-
					07141			07141			-		-
	<p>Anbauelement 1 Tür 1 Mittelseite</p> <p>links angeschlagen (Abb.)</p>	98,0	222,9	96,0	S1078	1 2		Q1078	1 2		R1078	1 2	
		98,0	238,9	96,0	S2078	1 2		Q2078	1 2		R2078	1 2	
98,0		264,5	96,0	S6078	1 2		Q6078	1 2		-	1 2	-	
rechts angeschlagen		98,0	222,9	96,0	S1079	1 2		Q1079	1 2		R1079	1 2	
		98,0	238,9	96,0	S2079	1 2		Q2079	1 2		R2079	1 2	
		98,0	264,5	96,0	S6079	1 2		Q6079	1 2		-	1 2	-
				07141			07141			-		-	
<p>Startelement 1 Linkstür mit Weitwinkelscharnier inkl. 2 abgeschrägte Böden (ca. 50 cm breit) mit 1 Kleiderstange</p> <p>1 Rechtstür mit Weitwinkelscharnier inkl. 2 Standardböden (ca. 100 cm breit) mit 1 Kleiderstange mit 1 Griff</p> <p>inkl. 1 Mittelseite 2 Außenseiten</p> <p>Griff nur auf rechter Tür, Push to open nicht möglich.</p> <p>* Bei diesen Schrankelementen ist keine Tiefenkürzung möglich!</p>		109,2	222,9	111,0	S1210	1 2		Q1210	1 2		R1210	1 2	
		109,2	238,9	111,0	S2210	1 2		Q2210	1 2		R2210	1 2	
	109,2	264,5	111,0	S6210	1 2		Q6210	1 2		-	1 2	-	
					07141			07141			-		-
					0031			0031			0031		-
					07141			07141			-		-

Anbausystem / Funktionselemente / Ecklösungen

Innentiefe 55,0 cm, inkl. 2 Einlegeböden, 1 Kleiderstange je Fach.

Seitenwangen, Kranzprofile und Kranzprofilbeleuchtungen siehe Seite 31 + 32.
Spiegel- u. Glastüren, Fronten in Furnier u. durable Rückwände s. Seite 33 + 34.
Innenausstattung und Zubehör siehe Seite 37 – 39.



	Variante S schlichte Tür		Variante Q Tür mit Querriegel in Absetzung Lack, HNB, Furnier oder Edelstahl		Variante R Tür mit Rillen (nur in Lack)
--	------------------------------------	--	--	--	---

Beschreibung	Maße in cm			Best.-Nr	PG		Best.-Nr	PG		Best.-Nr	PG	
	B	H	T									
<p>Anbauelement 1 Tür, links mit Weitwinkelscharnier inkl. 2 abgeschrägte Böden (ca. 50 cm breit) mit 1 Kleiderstange 1 Tür, rechts mit Weitwinkelscharnier inkl. 2 Standardböden (ca. 100 cm breit) mit 1 Kleiderstange mit 1 Griff inkl. 2 Mittelseiten Griff nur auf rechter Tür. * Push to open nicht möglich. Bei diesen Schrankelementen ist keine Tiefenkürzung möglich!</p> <p>Gegen Aufpreis: 2 x Schranktür in Furnier 1 x abgeschrägter Einlegeboden für Eckelement, B 50 cm</p>	109,2	222,9	109,0	S1211	1 2		Q1211	1 2		R1211	1 2	
	109,2	238,9	109,0	S2211	1 2		Q2211	1 2		R2211	1 2	
	109,2	264,5	109,0	S6211	1 2		Q6211	1 2		-	1 2	- -
				07141 0031			07141 0031			-		-
<p>Startelement Falлтürenschränk 2 Türen, links inkl. 2 abgeschrägte Böden (ca. 100 cm breit) mit 1 Kleiderstange 1 Tür, rechts mit Weitwinkelscharnier inkl. 2 Standardböden (ca. 100 cm breit) mit 1 Kleiderstange inkl. 1 Mittelseite 2 Außenseiten * Bei diesen Schrankelementen ist keine Tiefenkürzung möglich!</p>	159,2	222,9	111,0	S1310	1 2		Q1310	1 2		R1310	1 2	
	159,2	238,9	111,0	S2310	1 2		Q2310	1 2		R2310	1 2	
	159,2	264,5	111,0	S6310	1 2		Q6310	1 2		-	1 2	- -
<p>wie S1310, S2310, S6310, Q1310, Q 2310, Q 6310, R1310, R2310, jedoch spiegelbildlich</p>	111,0	222,9	159,2	S1312	1 2		Q1312	1 2		R1312	1 2	
	111,0	238,9	159,2	S2312	1 2		Q2312	1 2		R2312	1 2	
	111,0	264,5	159,2	S6312	1 2		Q6312	1 2		-	1 2	- -
			07141 0032			07141 0032			-		-	
			0033			0033			0032		0033	

Anbausystem / Funktionselemente / Ecklösungen



Innentiefe 55,0 cm, inkl. 2 Einlegeböden, 1 Kleiderstange je Fach.

Seitenwangen, Kranzprofile und Kranzprofilbeleuchtungen siehe Seite 31 + 32.
Spiegel- u. Glastüren, Fronten u. durable Rückwände s. Seite 33 + 34.
Innenausstattung und Zubehör siehe Seite 37 – 39.

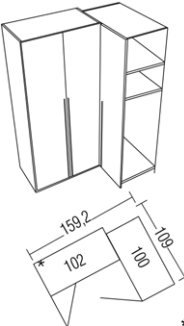
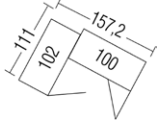
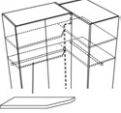
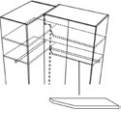
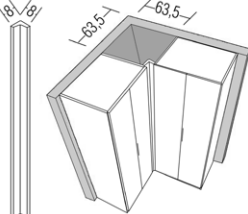

 Variante S schlichte Tür	 Variante Q Tür mit Querriegel in Absetzung Lack, HNB, Furnier oder Edelstahl	 Variante R Tür mit Rillen (nur in Lack)
--	--	--

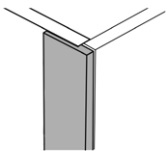
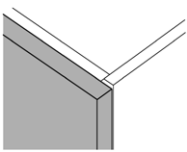
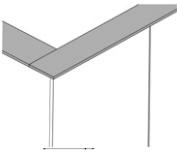
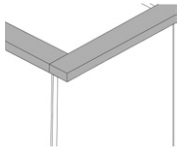
Beschreibung	Maße in cm			Best.-Nr	PG		Best.-Nr	PG		Best.-Nr	PG	
	B	H	T									
 <p>Anbauelement Falttürenschränk 2 Türen, links inkl. 2 abgeschrägte Böden (ca. 100 cm breit) mit 1 Kleiderstange 1 Tür, rechts mit Weitwinkelscharnier inkl. 2 Standardböden (ca. 100 cm breit) mit 1 Kleiderstange inkl. 2 Mittelseiten</p> <p>* Bei diesen Schrankelementen ist keine Tiefenkürzung möglich!</p>	159,2	222,9	109,0	S1311	1 2		Q1311	1 2		R1311	1 2	
	159,2	238,9	109,0	S2311	1 2		Q2311	1 2		R2311	1 2	
	159,2	264,5	109,0	S6311	1 2		Q6311	1 2		-	1 2	- -
 <p>wie S1311, S2311, S6311, Q1311, Q 2311, Q 6311, R1311, R2311, jedoch spiegelbildlich</p>   <p>Gegen Aufpreis: 3 x Schranktür in Furnier 1 x abgeschrägter Einlegeboden für Eckelement, li. 1 x abgeschrägter Einlegeboden für Eckelement, re.</p>	111,0	222,9	157,2	S1313	1 2		Q1313	1 2		R1313	1 2	
	111,0	222,9	157,2	S2313	1 2		Q2313	1 2		R2313	1 2	
	111,0	264,5	157,2	S6313	1 2		Q6313	1 2		-	1 2	- -
 <p>Eckwinkleiste für Schrankzusammenstellungen ohne Eckschrank, für Umbau links und rechts verwendbar. Raumbedarf bei Schranktiefe 59,5 cm = 63,5 cm Andere Maße auf Anfrage möglich, optimale Raumnutzung über Eck von Wand zu Wand. Preisgünstige Alternative auch für Kamine.</p>	8,0	222,9	8,0	0532	1 2		-	1 2	-	-	1 2	- -
	8,0	238,9	8,0	0533	1 2		-	1 2	-	-	1 2	- -
	8,0	264,5	8,0	0534	1 2		-	1 2	-	-	1 2	- -



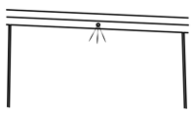
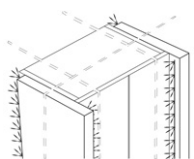
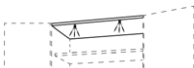

Seitenwangen, Kranzprofile und Kranzbeleuchtungen

Beschreibung	H in cm	Best.- Nr	PG
 <p>2er-Set Seitenwangen D mit schmalem Profil in Kranzausführung B + 1,2, T + 0,1 cm</p>	222,9	07563	1 2
	238,9	07564	1 2
	264,5	07565	1 2
 <p>2er-Set Seitenwangen Schranktieft in Kranzausführung B + 4,4, T + 0,2 cm</p>	222,9	07512	1 2
	238,9	07522	1 2
	264,5	07582	1 2
 <p>Kranzprofil D Höhe 1,9 cm Breite + 1,2 cm Tiefe + 0,1 cm</p>			
 <p>Kranzprofil Höhe 3,4 cm Breite + 1,0 cm Tiefe + 0,5 cm</p>			
	<p>Kranzprofil Startelemente</p>	für 1-türiges Element (Regale, Eckschrank 1-trg.)	07481 1 2
<p>Bitte Ausführung angeben: Kranzprofil Standard: H 3,4, B +1, T +0,5 cm Kranzprofil D: H 1,9, B +1,2, T +0,1 cm</p>		für 1-türiges Koffertüren-Element	07411 1 2
		für 2-türiges Element	07482 1 2
		für 2-türiges Koffertüren-Element	07412 1 2
		für 3-türiges Element	07483 1 2
		für 4-türiges Element	07484 1 2
		für 2-türigen Eckschrank	07490 1 2
		für 3-türigen Eckschrank	07492 1 2
		für Schrägschrank	07461 1 2
<p>Kranzprofil Standardschränke</p> <p>Bitte Ausführung angeben: Kranzprofil Standard: H 3,4, B +1, T +0,5 cm Kranzprofil D: H 1,9, B +1,2, T +0,1 cm</p>		Schrank 4-türig	07484 1 2
		Schrank 5-türig	07485 1 2
		Schrank 6-türig	07486 1 2

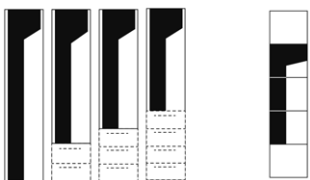
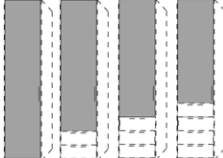

Seitenwangen, Kranzprofile und Kranzbeleuchtungen

Beschreibung	Best.-Nr	PG
 <p>Kranzprofil Anbauelemente für 1-türiges Element (Regale, Eckschrank 1-trg.)</p> <p>Bitte Ausführung angeben:</p> <p>Kranzprofil Standard: H 3,4, B +1, T +0,5 cm</p> <p>Kranzprofil D: H 1,9, B +1,2, T +0,1 cm</p> <p>für 1-türiges Koffertüren-Element</p> <p>für 2-türiges Element</p> <p>für 2-türiges Koffertüren-Element</p> <p>für 3-türiges Element</p> <p>für 4-türiges Element</p> <p>für 2-türigen Eckschrank</p> <p>für 3-türigen Eckschrank</p> <p>für Schrägschrank</p>	<p>07464 1 2</p> <p>07415 1 2</p> <p>07468 1 2</p> <p>07416 1 2</p> <p>07479 1 2</p> <p>07480 1 2</p> <p>07491 1 2</p> <p>07493 1 2</p> <p>07464 1 2</p>	
 <p>LED-Linearbeleuchtung „Ergo“ für Kranzprofil, 3200 - 3500 Kelvin, 96 Lumen, inkl. Trafo und Fußschalter</p> <p>Schranktiefe + 4,8 cm</p> <p>1er-Set, 4,2 Watt</p> <p>2er-Set, 8,4 Watt</p> <p>3er-Set, 12,6 Watt</p> <p>4er-Set, 16,8 Watt</p> <p>5er-Set, 21,0 Watt</p>	<p>021601</p> <p>021602</p> <p>021603</p> <p>021604</p> <p>021605</p>	
 <p>LED-Einbauspots für Kranzprofil, 3300 Kelvin, 120 Lumen, inkl. Trafo und Fußschalter</p> <p>Schranktiefe + 4,8 cm</p> <p>1er-Set, 1,5 Watt</p> <p>2er-Set, 3,0 Watt</p> <p>3er-Set, 4,5 Watt</p> <p>4er-Set, 6,0 Watt</p> <p>5er-Set, 7,5 Watt</p> <p>6er-Set, 9,0 Watt</p> <p>7er-Set, 10,5 Watt</p> <p>8er-Set, 12,0 Watt</p> <p>9er-Set, 13,5 Watt</p> <p>10er-Set, 15,0 Watt</p>	<p>023501</p> <p>023502</p> <p>023503</p> <p>023504</p> <p>023505</p> <p>023506</p> <p>023507</p> <p>023508</p> <p>023509</p> <p>023510</p>	
 <p>LED-Beleuchtung für Seitenwangen M, je Wange Lichtleiste vorne seitlich und hinten, inkl. Trafo und Fußschalter</p> <p>Schranktiefe +4,8 cm</p> <p>1 x 223: 13,2 Watt, 1716 Lumen, 3250 Kelvin</p> <p>1 x 239: 14,3 Watt, 1853 Lumen, 3250 Kelvin</p> <p>1 x 265: 15,8 Watt, 2048 Lumen, 3250 Kelvin</p>	<p>021903</p>	
 <p>1er-Set LED-Einbauspots für Oberboden 40 oder 50 cm breit, 3 Watt je Leuchte, mit Türöffnungssensor</p> <p>2er-Set LED-Einbauspots für Oberboden 80 oder 100 cm breit, 3 Watt je Leuchte, mit Türöffnungssensor</p>	<p>021501</p> <p>021502</p>	

Spiegeltüren, Fronten in Absetzung

	Beschreibung	Best.-Nr	
	<p>Aufpreis pro Spiegeltür für Front S oder Q (nicht flächenbündig) Bitte Menge und Position von links nach rechts angeben!</p>	07001	
	<p>Aufpreis pro Spiegeltür für Front S oder Q (nicht flächenbündig) Bitte Menge und Position von links nach rechts angeben!</p>	07002	
	<p>Aufpreis pro Parsolglastür mit Alurahmen, schwarz seidenmatt. H 222,9 cm Nur bei Drehtüren und nicht über Schubkästen oder bei Eckschränken möglich. Jede Tür mit Griff, schwarz seidenmatt (108,5 cm). Keine Verwendung von Weitwinkelscharnieren möglich! Bitte Menge und Position von links nach rechts angeben!</p>	07006	
	<p>Aufpreis pro Parsolglastür mit Alurahmen, schwarz seidenmatt. H 238,9 cm Nur bei Drehtüren und nicht über Schubkästen oder bei Eckschränken möglich. Jede Tür mit Griff, schwarz seidenmatt (108,5 cm). Keine Verwendung von Weitwinkelscharnieren möglich! Bitte Menge und Position von links nach rechts angeben!</p>	07007	
	<p>Aufpreis pro Schranktür in Furnier Bitte Menge und Position von links nach rechts angeben!</p>	07141	
	<p>Aufpreis für 2 Schubkastenfronten (B 40 oder 50 cm) in Furnier</p>	07132	
	<p>Aufpreis für 3 Schubkastenfronten (B 40 oder 50 cm) in Furnier</p>	07133	
	<p>Aufpreis für 4 Schubkastenfronten (B 40 oder 50 cm) in Furnier</p>	07134	

Spiegeltüren, Fronten in Absetzung

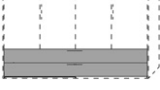
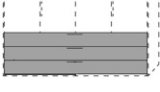
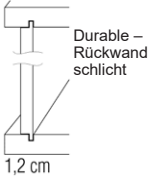
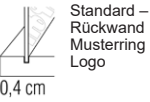
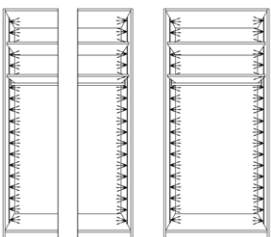
Beschreibung	Best.-Nr	
 <p>Aufpreis für 2 Schubkastenfronten (B 80 oder 100 cm) in Furnier</p>	07152	
 <p>Aufpreis für 3 Schubkastenfronten (B 80 oder 100 cm) in Furnier</p>	07153	
 <p>Aufpreis für 4 Schubkastenfronten (B 80 oder 100 cm) in Furnier</p>	07154	
 <p>Aufpreis für 2 Schubkastenfronten (B 150 oder 200 cm) in Furnier</p>	07182	
 <p>Aufpreis für 3 Schubkastenfronten (B 150 oder 200 cm) in Furnier</p>	07183	
<div style="display: flex; align-items: flex-start;"> <div style="margin-right: 20px;">  <p>Durable – Rückwand schlicht 1,2 cm</p> </div> <div>  <p>Standard – Rückwand Musterring Logo 0,4 cm</p> </div> </div> <p>Aufpreis für durable Rückwand für 1-türiges Element 40 - 52 cm</p> <p>Aufpreis für durable Rückwand für 2-türiges Element/1-türiges Eckelement 80 - 102 cm</p> <p>Aufpreis für durable Rückwand für 3-türiges Element/2-türiges Eckelement 150 - 152 cm</p> <p>Aufpreis für durable Rückwand für 4-türiges Element/3-türiges Eckelement/2-türigen Schwebetürenschränk 162 - 202 cm</p> <p>Aufpreis für durable Rückwand für 5-türiges Element 242 - 252 cm</p> <p>Aufpreis für durable Rückwand für 6-türiges Element/3-türigen Schwebetürenschränk 282 - 302 cm</p>	<p>07111</p> <p>07112</p> <p>07113</p> <p>07114</p> <p>07115</p> <p>07116</p>	
<div style="display: flex; align-items: flex-start;"> <div style="margin-right: 20px;">  </div> <div> <p>LED-Innenbeleuchtung links, inkl. Türöffnungssensor Für Schränke ohne Schubkästen.</p> <p>H 222,9 cm: 10,2 Watt, 1530 Lumen, 3250 Kelvin H 238,9 cm: 10,9 Watt, 1638 Lumen, 3250 Kelvin H 264,5 cm: 12,1 Watt, 1818 Lumen, 3250 Kelvin</p> <p>LED-Innenbeleuchtung rechts, inkl. Türöffnungssensor Für Schränke ohne Schubkästen.</p> <p>H 222,9 cm: 10,2 Watt, 1530 Lumen, 3250 Kelvin H 238,9 cm: 10,9 Watt, 1638 Lumen, 3250 Kelvin H 264,5 cm: 12,1 Watt, 1818 Lumen, 3250 Kelvin</p> <p>LED-Innenbeleuchtung links + rechts, inkl. Türöffnungssensor Für Schränke ohne Schubkästen.</p> <p>H 222,9 cm: 10,2 Watt, 1530 Lumen, 3250 Kelvin H 238,9 cm: 10,9 Watt, 1638 Lumen, 3250 Kelvin H 264,5 cm: 12,1 Watt, 1818 Lumen, 3250 Kelvin</p> </div> </div>	<p>026511</p> <p>026512</p> <p>026513</p>	

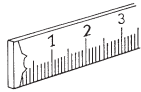

Sonderanfertigungen

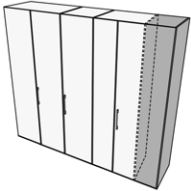
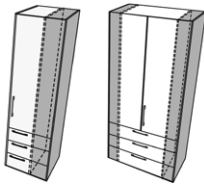
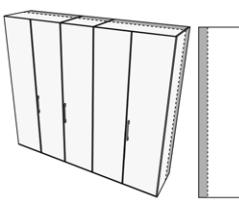
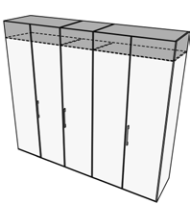

	Beschreibung	Best.-Nr	
	Schranksbreitenkürzung pro 1-türigem Element	0809	
	Schranksbreitenkürzung pro 2-türigem Element	0810	
	Schranksbreitenkürzung pro zusätzlichem Einlegeboden	0838	
	Schranksbreitenkürzung pro Spiegeltür (zusätzlicher Aufpreis auf 0809 oder 0810)	0819	
	Breitenkürzung Schubkastenelement pro 1-türigem Element	08421	
	Breitenkürzung Schubkastenelement pro 2-türigem Element	08422	
	Schranksbreitenkürzung pro zusätzlichem Einlegeboden	0838	
	Schranksbreitenkürzung pro Spiegeltür (zusätzlicher Aufpreis auf 0809 oder 0810)	0819	
	Schranksiefenkürzung pro 1- bzw. 2-türigem Element Achtung: Bei einer Schranksinnentiefe von 47,2 bis 31 cm handelt es sich um Wäscheschränke. Wir liefern serienmäßig eine 26 cm ausziehbare Kleiderstange je Element. Eckschränke auf Anfrage.	0823	
	Schranksbreitenkürzung pro zusätzlichem Einlegeboden	0838	
	Schrankshöhenkürzung pro 1-türigem Element Höhenkürzung immer von oben. 2- und 3-türige Eckelemente auf Anfrage.	0811	
	Schrankshöhenkürzung pro 2-türigem Element Höhenkürzung immer von oben. 2- und 3-türige Eckelemente auf Anfrage.	0812	

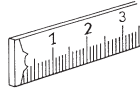

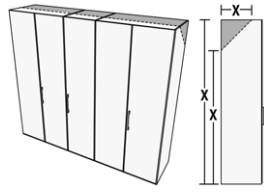
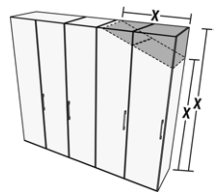
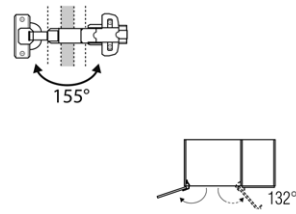









Sonderanfertigungen

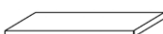

Beschreibung	Best.-Nr	
 <p>Schrankabschrägung hinten pro 1- bzw. 2-türigem Element</p> <p>Skizze und genaue Raummaße (X) angeben! Eckelemente auf Anfrage.</p>	0825	
 <p>Schrankabschrägung seitlich nur bei 1-türigem Schrankelement oder bei Falttüren</p> <p>Skizze und genaue Raummaße (X) angeben! Nicht möglich bei Spiegeltüren. Eckelemente und Schrägen unterhalb des Griffes auf Anfrage.</p> <p>Alle geschrägten Elemente werden mit Weitwinkelscharnieren 135° ausgeliefert. Lackierte Kanten immer in matt.</p>	0824	
 <p>Weitwinkelscharniere 155° für Schranktüren, nicht für Eckelemente</p> <p>Nicht kombinierbar mit Kleiderlift!</p> <p>Bei Weiterbau, mit Griff neben dem Weitwinkelscharnier, Öffnungswinkel nur bis 132° möglich.</p>	0835	
Beschreibung	Best.-Nr	PG
 <p>Außenseite ohne Beschläge, als Blendmaterial</p>	<p>B 2, H <u>222.9</u>, T 59,2 cm 0335</p> <p>B 2, H <u>238.9</u>, T 59,2 cm 0336</p> <p>B 2, H <u>264.5</u>, T 59,2 cm 0337</p>	<p>1 2</p> <p>1 2</p> <p>1 2</p>



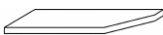
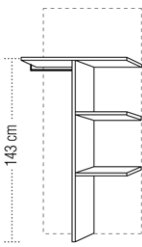

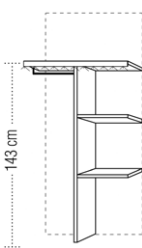
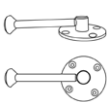



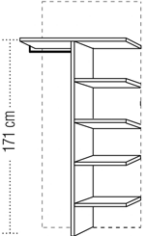

* Können aus technischen Gründen nicht in der Breite und Tiefe geändert werden!
 ** Bei Falttürenschränken nur nach Absprache mit dem Werk!

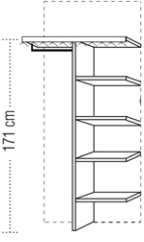
Zubehör

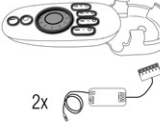
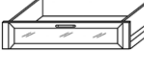
Beschreibung			Best.-Nr.	Beschreibung			Best.-Nr.
	Einlegeboden	40 cm breit 50 cm breit 80 cm breit 100 cm breit	0082 0001 0003 0002		Hemdenbrücke * Höhe 12,8 cm	80 cm breit 100 cm breit	0522 0523
	Einlegeboden mit Kleiderstange	40 cm breit 50 cm breit 80 cm breit 100 cm breit	0083 0051 0053 0052		Hosenauszugsboden mit Holzfront ** Höhe 15,6 cm	80 cm breit 100 cm breit	0530 0531
	Einlegeboden mit Beleuchtungsblende	1,1 Watt 40 cm breit 1,4 Watt 50 cm breit 2,4 Watt 80 cm breit 3,0 Watt 100 cm breit	0004 0005 0006 0007		Schubkasteneinsatz mit Holzfront ** 2 Schubkästen Höhe 44,4 cm	50 cm breit 80 cm breit 100 cm breit	0517 0518 0520
	Kleiderstange Montage unter Einlegeboden	40 cm breit 50 cm breit 80 cm breit 100 cm breit Eckschrank	0240 0241 0242 0243 0244		Schubkasteneinsatz mit Holzfront ** 3 Schubkästen Höhe 44,4 cm	50 cm breit 80 cm breit 100 cm breit	0513 0514 0515
	Einlegeboden für 1-türiges Eckelement 98 x 96 cm		0012		Schubkasteneinsatz mit Glasfront */** 1 kleiner Schubkasten 2 große Schubkästen Höhe 56,1 cm	80 cm breit 100 cm breit	0557 0559
	Einlegeboden für Eckelemente	2-türig 50 cm 3-türig links 100 cm 3-türig rechts 100 cm	0031 0032 0033		Doppelfachunterteilung mit Mittelwand, rechts 2 Einlegeböden, links 1 Kleiderstange Nicht möglich über Schubkästen.	80 cm breit 100 cm breit	0544 0545
	Einlegeboden Anbauelement, schräg		0042		Doppelfachunterteilung mit Mittelwand, oberer Boden mit Beleuchtungsblende 2,4 Watt, rechts 2 Einlegeböden, links 1 Kleiderstange Nicht möglich über Schubkästen.	80 cm breit 100 cm breit	0569 0570
	Kleiderbügelhalter, schwenkbar, vernickelt, zur Montage unter Boden		0590				

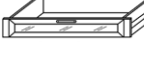

* Können aus technischen Gründen nicht in der Breite und Tiefe geändert werden!
 ** Bei Falttürenschränken nur nach Absprache mit dem Werk!

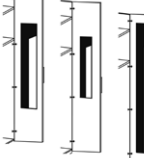
Zubehör

Beschreibung	Best.-Nr.	Beschreibung	Best.-Nr.
 <p>Doppelfachunterteilung 80 cm breit mit Mittelwand, 100 cm breit rechts 4 Einlegeböden, links 1 Kleiderstange</p> <p>Nicht möglich über Schubkästen.</p>	<p>0272 0275</p>	 <p>LED-Innenbeleuchtung, batteriebetrieben 6 LED neutral weiß mit Lithium Akku und USB-Ladekabel</p>	<p>0221</p>
 <p>Doppelfachunterteilung 80 cm breit mit Mittelwand, 100 cm breit oberer Boden mit Beleuchtungsblende 2,4 Watt, rechts 4 Einlegeböden, links 1 Kleiderstange</p> <p>Nicht möglich über Schubkästen.</p>	<p>0260 0261</p>	 <p>USB-Netzteil zum Aufladen der Innenbeleuchtung</p>	<p>0220</p>
 <p>Schubkasten, stapelbar 50 cm breit mit Holzfront ** 80 cm breit 1 x Einlegeboden zur 100 cm breit Abdeckung erforderlich 1 x Staubleiste für Montage des unteren Schubkastens erforderlich Höhe 19,0 cm</p>	<p>0566 0567 0568</p>	 <p>4-Kanal Funkfernbedienung mit 2 Empfängern (bis zu 4 Empfänger möglich), Empfänger mit 6 Anschlüssen (bis zu 6 Beleuchtungen gleich- zeitig schaltbar).</p>	<p>0606</p>
 <p>Schubkasten, stapelbar 50 cm breit mit Glaseinsatz */** 80 cm breit 1 x Einlegeboden zur 100 cm breit Abdeckung erforderlich 1 x Staubleiste für Montage des unteren Schubkastens erforderlich Höhe 19,0 cm</p>	<p>0572 0573 0574</p>	 <p>Zusätzlicher Empfänger für Funkfernbedienung mit 6 Anschlüssen</p>	<p>0607</p>
 <p>Schubkasten, stapelbar 50 cm breit mit Holzfront ** 80 cm breit 1 x Einlegeboden zur 100 cm breit Abdeckung erforderlich 1 x Staubleiste für Montage des unteren Schubkastens erforderlich Höhe 13,0 cm</p>	<p>0587 0588 0589</p>	 <p>Ausziehbare Kleiderstange</p>	<p>0171</p>
 <p>Schubkasten, stapelbar 50 cm breit mit Glaseinsatz */** 80 cm breit 1 x Einlegeboden zur 100 cm breit Abdeckung erforderlich 1 x Staubleiste für Montage des unteren Schubkastens erforderlich Höhe 13,0 cm</p>	<p>0592 0593 0594</p>	 <p>Kleiderstange frei platzierbar 40 cm breit 50 cm breit 80 cm breit 100 cm breit</p>	<p>0062 0063 0064 0065</p>
 <p>Staubleiste für Schubkästen, stapelbar</p> <p>Nur für Montage des unteren Schubkastens auf dem Sockelboden erforderlich.</p>	<p>0596 0597 0598</p>	 <p>Tür-Innenspiegel Bei der Kombination Weitwinkelscharniere und 40 cm breiten Schranktüren, nur Spiegel 0205 möglich.</p> <p>33 x 125 cm 22,5 x 90 cm 30 x 190 cm</p>	<p>0201 0205 0207</p>

* Können aus technischen Gründen nicht in der Breite und Tiefe geändert werden!
 ** Bei Falttüren Schränken nur nach Absprache mit dem Werk!

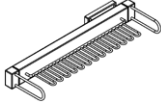
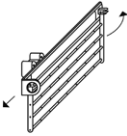
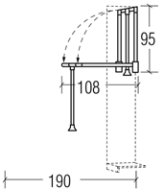
Zubehör

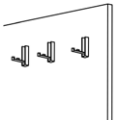
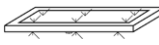
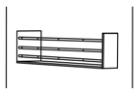
Beschreibung	Best.-Nr.	Beschreibung	Best.-Nr.
 <p>Tür-Innenspiegel für Koffertür 30 x 220 cm</p>	0209	 <p>Gürtelhalter * (kann nicht an mittlere Mittelseite vom Schwebetürenschränk montiert werden) H 8,5, T 52,5 cm</p>	0576
 <p>Krawattenhalter * abklappbar und nach vorne ausziehbar, Befestigung an der Schrankseite</p>	0258	 <p>Kleiderlift 190 cm Gebrauchstiefe 10 kg Belastbarkeit</p> <p>80 cm breit 100 cm breit</p>	0277 0274
 <p>Krawattenstange * B 36 cm</p>	0253	 <p>3 Kleiderhaken, klappbar B 1,8, H 7,1, T 6,9 cm</p>	05463
 <p>Einlegeboden mit Glasflächenbeleuchtung und Bewegungsmelder</p> <p>40 cm breit 8 Watt 50 cm breit 9 Watt 80 cm breit 12 Watt 100 cm breit 14 Watt</p>	0074 0075 0076 0077	 <p>Ablage mit Krawattenhalter für Koffertür B 35,5, H 11, T 4,4 cm</p>	0547

Zubehör-Sets

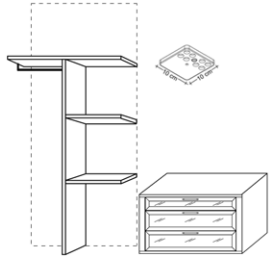
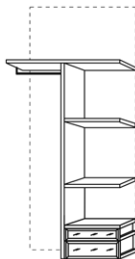
	<p>Zubehör-Set * bestehend aus:</p> <ul style="list-style-type: none"> ■ Doppelfachunterteilung mit Mittelwand, rechts 2 Einlegeböden, links 1 Kleiderstange ■ Schubkasteneinsatz mit 1 kleinen und 2 großen Schubkästen mit Glasfront, Höhe 56,1 cm ■ LED-Innenbeleuchtung, 6 LED neutral weiß mit Lithium Akku und USB-Ladekabel <p>B 100 cm</p>	9012
	<p>Zubehör-Set * bestehend aus:</p> <ul style="list-style-type: none"> ■ Doppelfachunterteilung mit Mittelwand, rechts 2 Einlegeböden, links 1 Kleiderstange ■ Schubkasten mit Glaseinsatz, stapelbar, H 19 cm, B 50 cm ■ Schubkasten mit Glaseinsatz, stapelbar, H 13 cm, B 50 cm ■ Einlegeboden, B 50 cm ■ Staubleiste, B 50 cm <p>B 100 cm</p>	9018

Innenausführungen

Lack Biancoweiß matt

Lack Schiefergrau matt



1902
Lack Bianco weiß
matt



2291
Lack Schiefer grau
matt

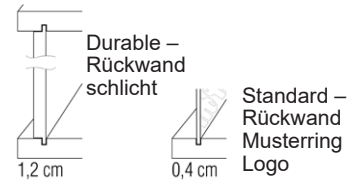

In der Höhe und in der Breite müssen bei der Nischenplanung je 2 cm Luft in der Höhe wie in der Breite berücksichtigt werden.

Begehrter Kleiderschrank

Innentiefe 57,5 cm, inkl. 2 Einlegeböden, 1 Kleiderstange je Fach.

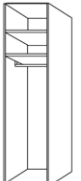
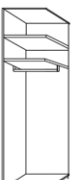
	Beschreibung	Maße in cm			Best.-Nr
		B	H	T	
 42/52	Startelement 2 Außenseiten	42,0	222,9	57,5	0921
		52,0	222,9	57,5	0925
		42,0	238,9	57,5	0931
		52,0	238,9	57,5	0935
		42,0	264,5	57,5	0911
		52,0	264,5	57,5	0912
 40/50	Anbauelement 1 Mittelseite	40,0	222,9	57,5	0946
		50,0	222,9	57,5	0945
		40,0	238,9	57,5	0956
		50,0	238,9	57,5	0955
		40,0	264,5	57,5	0913
		50,0	264,5	57,5	0914

Gegen Aufpreis:

1 x Durable Rückwand 1,2 cm stark

Gegen Aufpreis:

1 x Durable Rückwand 1,2 cm stark

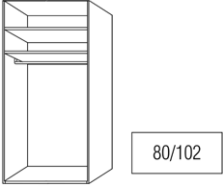
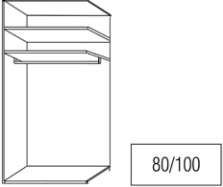
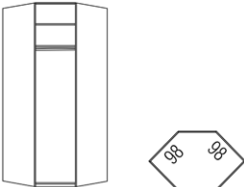
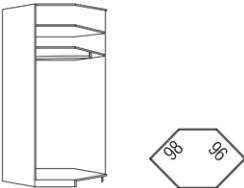

Begehbarer Kleiderschrank

Innentiefe 57,5 cm, inkl. 2 Einlegeböden, 1 Kleiderstange je Fach.

Beschreibung	Maße in cm			Best.-Nr.
	B	H	T	
 <p>Startelement 2 Außenseiten</p>	82,0	222,9	57,5	0966
	102,0	222,9	57,5	0965
	82,0	238,9	57,5	0976
	102,0	238,9	57,5	0975
	82,0	264,5	57,5	0926
	102,0	264,5	57,5	0927
<p>Gegen Aufpreis: 1 x Durable Rückwand 1,2 cm stark</p>				07112
 <p>Anbauelement 1 Mittelseite</p>	80,0	222,9	57,5	0986
	100,0	222,9	57,5	0985
	80,0	238,9	57,5	0996
	100,0	238,9	57,5	0995
	80,0	264,5	57,5	0928
	100,0	264,5	57,5	0929
<p>Gegen Aufpreis: 1 x Durable Rückwand 1,2 cm stark</p>				07112
 <p>Eck-Startelement 2 Außenseiten</p>	98,0	222,9	96,0	0967
	98,0	238,9	96,0	0977
	98,0	264,5	98,0	0901
<p>Gegen Aufpreis: 1 x Durable Rückwand 1,2 cm stark</p>				07112
 <p>Eck-Anbauelement 1 Mittelseite</p>	98,0	222,9	96,0	0987
	98,0	238,9	96,0	0997
	98,0	264,5	96,0	0902
<p>Gegen Aufpreis: 1 x Durable Rückwand 1,2 cm stark</p>				07112

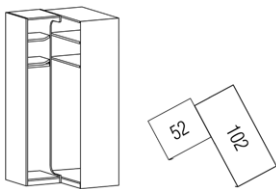
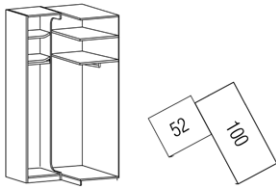
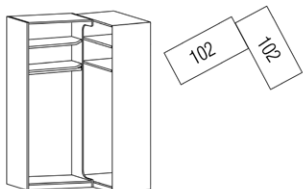
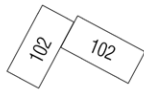
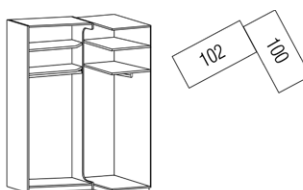

Begehbarer Kleiderschrank

Innentiefe 57,5 cm, inkl. 2 Einlegeböden, 1 Kleiderstange je Fach.

Beschreibung	Maße in cm			Best.-Nr
	B	H	T	
 <p>Startecke, 2-türig 1 Schrank links, inkl. 2 abgeschrägten Böden (B ca. 50 cm) mit 1 Kleiderstange 1 Schrank rechts, inkl. 2 Standardböden (B ca. 100 cm) mit 1 Kleiderstange 1 Mittelseite 2 Außenseiten</p>	109,2	222,9	111,0	0904 0917 0979
	109,2	238,9	111,0	
	109,2	264,5	111,0	
<p>Gegen Aufpreis: 1 x Durable Rückwand 1,2 cm stark</p>				07113
 <p>Anbauecke, 2-türig 1 Schrank links, inkl. 2 abgeschrägten Böden (B ca. 50 cm) mit 1 Kleiderstange 1 Schrank rechts, inkl. 2 Standardböden (B ca. 100 cm) mit 1 Kleiderstange 2 Mittelseiten</p>	109,2	222,9	109,0	0905 0918 0980
	109,2	238,9	109,0	
	109,2	264,5	109,0	
<p>Gegen Aufpreis: 1 x Durable Rückwand 1,2 cm stark</p>				07113
 <p>Startecke, 3-türig 1 Schrank links, inkl. 2 abgeschrägten Böden (B ca. 100 cm) mit 1 Kleiderstange 1 Schrank rechts, inkl. 2 Standardböden (B ca. 100 cm) mit 1 Kleiderstange 1 Mittelseite 2 Außenseiten</p>	159,2	222,9	111,0	0906 0919 0981
	159,2	238,9	111,0	
	159,2	264,5	111,0	
 <p>wie 0906, 0919, 0981, jedoch spiegelbildlich</p>	111,0	222,9	159,2	0915 0916 0983
	111,0	238,9	159,2	
	111,0	264,5	159,2	
<p>Gegen Aufpreis: 1 x Durable Rückwand 1,2 cm stark</p>				07114
 <p>Anbauecke, 3-türig 1 Schrank links, inkl. 2 abgeschrägten Böden (B ca. 100 cm) mit 1 Kleiderstange 1 Schrank rechts, inkl. 2 Standardböden (B ca. 100 cm) mit 1 Kleiderstange 2 Mittelseiten</p>	159,2	222,9	109,0	0907 0920 0982
	159,2	238,9	109,0	
	159,2	264,5	109,0	
 <p>wie 0907, 0920, 0982, jedoch spiegelbildlich</p>	109,0	222,9	159,2	0922 0923 0984
	109,0	238,9	159,2	
	109,0	264,5	159,2	
<p>Gegen Aufpreis: 1 x Durable Rückwand 1,2 cm stark</p>				07114



Begehrbarer Kleiderschrank

Innentiefe 57,5 cm, inkl. 2 Einlegeböden, 1 Kleiderstange je Fach.

Beschreibung	Maße in cm			Best.-Nr.
	B	H	T	
 <p>Funkfernbedienung siehe Seite 38.</p>				026514
				026515
				026516
				026524
				026526
	65,0	222,9	1,5	5617
	86,0	222,9	1,5	5618
	109,0	222,9	1,5	5616
	65,0	238,9	1,5	5967
	86,0	238,9	1,5	5968
	109,0	238,9	1,5	5966
	65,0	264,5	1,5	5970
	109,0	264,5	1,5	5972

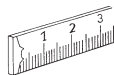
Sonderanfertigungen

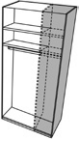
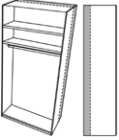

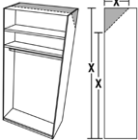
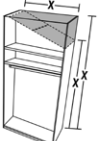
	Schranksbreitenkürzung pro Element	0886
	Schranksiefenkürzung pro Element Eckschränke nach Rücksprache mit dem Werk.	0823
	Schrankshöhenkürzung pro Element	0889
	Schranksabschrägung hinten pro Element Skizze und genaue Raummaße (X) angeben!	0888
	Schranksabschrägung seitlich pro Element Skizze und genaue Raummaße (X) angeben!	0887

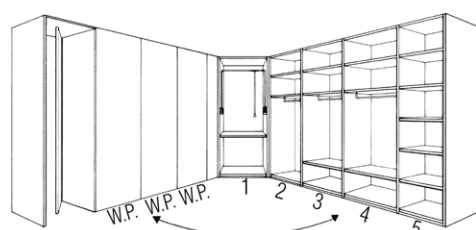

- W.P. = Wandpaneel
- 1 = Startelement
- 2 = Startelement
- 3 = Anbauelement
- 4 = Anbauelement
- 5 = Anbauelement mit Breitenkürzung









Ausführungen, Frontvarianten, Kranzprofile, Beleuchtungen und Griffe

Ausführungen und Frontvarianten

Front	PG 1	Korpus	PG 1	Absetzung	Kranzfarbe (Seitenwangen und Kranzprofil)
Lack matt		Lack matt		Lack matt	Lack matt
Lack Hochglanz		Lack Hochglanz		Lack Hochglanz	Lack Hochglanz
Eiche-Nachbildung Silea		Eiche-Nachbildung Silea		Furnier	Eiche-Nachbildung Silea
		Furnier			Furnier

Innenausführungen



Lack Biancoweiß matt, Lack Schiefergrau matt

 1902 Lack Bianco weiß matt	 1202 Lack Bianco weiß Hochglanz
 2240 Lack Kristall grau matt	 2241 Lack Kristall grau Hochglanz
 2508 Lack Platin grau matt	 2509 Lack Platin grau Hochglanz
 2522 Lack Terra braun matt	 2523 Lack Terra braun Hochglanz
 2291 Lack Schiefer grau matt	 2298 Lack Schiefer grau Hochglanz









Lackierte Fronten: Farbe innen Melaminfolie weiß

Furnierte Fronten: innen wie außen

Schubkasteninnenkorpus: Dekor Moon Grey

 2366 Eiche-Nach- bildung Silea	 2146 Balkeneiche Furnier
	 2145 Kernussbaum Furnier

Griffe

								
Griff STS 0290 Edelstahl Türlang	Griff STS 0291 Chrom Türlang	Griff STS 0295 Eiche furniert Türlang	Griff STS 0296 Nussbaum furniert Türlang	Griff STS 0292 Bianco weiß Türlang	Griff STS 0293 Kristall grau Türlang	Griff STS 0351 Platin grau Türlang	Griff STS 0370 Terra braun Türlang	Griff STS 0294 Schiefer grau Türlang

Kranzprofile und Beleuchtungen

Kranzprofil für Schwebetürenschränke



Kranzprofil STS 2-türig
mit Kranzbeleuchtung DUO

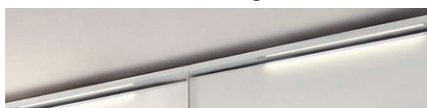

Kranzprofil STS 3-türig
mit Kranzbeleuchtung ERGO

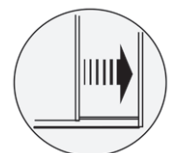

Schwebetürenschränke mit integrierter Dämpfung

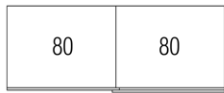

Schwebetürenschränk ohne Kranz



Schwebetürenschränk mit Kranz

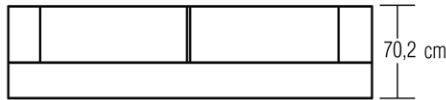



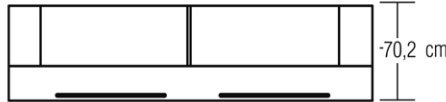



Schwebetürenschränk mit Kranz und Beleuchtung

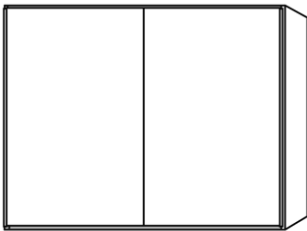

Schwebetürenschränke, 2-türig

Innentiefe 55,0 cm, inkl. 2 Einlegeböden, 1 Kleiderstange je Fach.
Inkl. Dämpfung beim Öffnen und Schließen.

 = Front – Korpusausführung
 = Absetzung

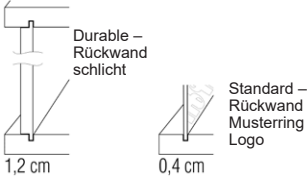
	Beschreibung	Maße in cm			Best.-Nr	PG
		B	H	T		
	2 Türen	161,9	224,0	62,0	134500	1 2
		161,9	240,0	62,0	234500	1 2
		201,9	224,0	62,0	137400	1 2
		201,9	240,0	62,0	237400	1 2
	2 Türen in Absetzung	161,9	224,0	62,0	134582	1 2
		161,9	240,0	62,0	234582	1 2
		201,9	224,0	62,0	137482	1 2
		201,9	240,0	62,0	237482	1 2
	Kranzprofil für 2-türigen Schrank B + 1, H + 5,6, T + 0,5 cm	161,9			07348	1 2
		201,9			07349	1 2
	2er-Set LED-Einbauleuchte „Duo“ für Kranzprofil, 7,2 Watt je Leuchte für 2-türig				022402	
	Aufpreis für durable Rückwand für 4-türiges Element/3-türiges Eckelement/2-türigen Schwebetürenschränk 162 - 202 cm			162,0	07114	

Sonderanfertigungen

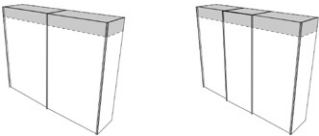
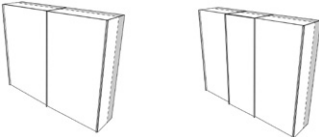
	Schränkhöhenkürzung für den gesamten Schwebetürenschränk	0815
	zusätzlicher Aufpreis für Spiegeltürkürzung	0819
	Tiefenkürzung Schwebetürenschränk je Element	0823
	Aufpreis für Kürzung von zusätzlichen Einlegeböden	0838

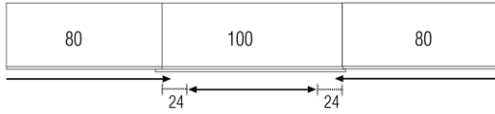
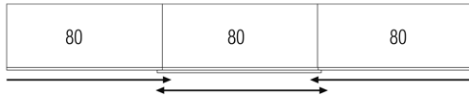

Das mittlere 100er Element ist nicht vollständig zu öffnen, weil die äußeren Elemente nur 80 cm breit sind.

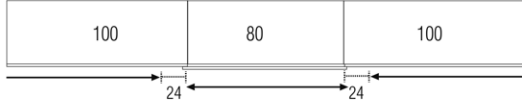

Die seitlichen 100er Element sind nicht vollständig zu öffnen, weil das mittlere Element nur 80 cm breit ist.



Schwebetürenschränk ohne Kranz



Schwebetürenschränk mit Kranz

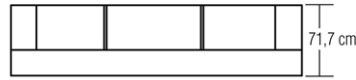



Schwebetürenschränk mit Kranz und Beleuchtung



Schwebetürenschränke, 3-türig

Innentiefe 55,0 cm, inkl. 2 Einlegeböden, 1 Kleiderstange je Fach.
Inkl. Dämpfung beim Öffnen und Schließen.



 = Front – Korpusausführung

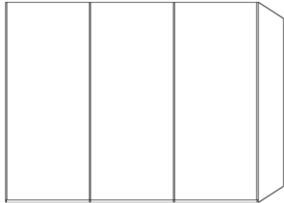
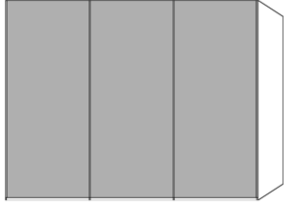

 = Absetzung

Beschreibung	Maße in cm			Best.-Nr	PG
	B	H	T		
 <p>3 Türen</p>	241,9	224,8	66,7	134600	1 2
	241,9	240,8	66,7	234600	1 2
	261,9	224,8	66,7	135300	1 2
	261,9	240,8	66,7	235300	1 2
	281,9	224,8	66,7	135400	1 2
	281,9	240,8	66,7	235400	1 2
	301,9	224,8	66,7	135500	1 2
	301,9	240,8	66,7	235500	1 2
	 <p>3 Türen in Absetzung</p>	241,9	224,8	66,7	134683
241,9		240,8	66,7	234683	1 2
261,9		224,8	66,7	135383	1 2
261,9		240,8	66,7	235383	1 2
281,9		224,8	66,7	135483	1 2
281,9		240,8	66,7	235483	1 2
301,9		224,8	66,7	135583	1 2
301,9		240,8	66,7	235583	1 2

Schwebetürenschränke, 3-türig

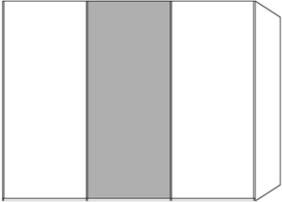

Innentiefe 55,0 cm, inkl. 2 Einlegeböden, 1 Kleiderstange je Fach.
Inkl. Dämpfung beim Öffnen und Schließen.

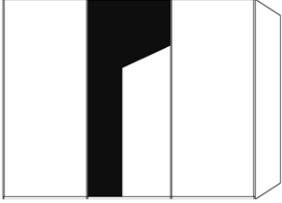

 = Front – Korpusausführung
 = Absetzung

Beschreibung	Maße in cm			Best.-Nr	PG
	B	H	T		
 <p>3 Türen 2. Tür in Absetzung</p>	241,9	224,8	66,7	134681	1 2
	241,9	240,8	66,7	234681	1 2
	261,9	224,8	66,7	135381	1 2
	261,9	240,8	66,7	235381	1 2
	281,9	224,8	66,7	135481	1 2
	281,9	240,8	66,7	235481	1 2
	301,9	224,8	66,7	135581	1 2
	301,9	240,8	66,7	235581	1 2
 <p>3 Türen 1. und 3. Tür in Absetzung</p>	241,9	224,8	66,7	134682	1 2
	241,9	240,8	66,7	234682	1 2
	261,9	224,8	66,7	135382	1 2
	261,9	240,8	66,7	235382	1 2
	281,9	224,8	66,7	135482	1 2
	281,9	240,8	66,7	235482	1 2
	301,9	224,8	66,7	135582	1 2
	301,9	240,8	66,7	235582	1 2
 <p>3 Türen 2. Tür mit Spiegel</p>	241,9	224,8	66,7	134603	1 2
	241,9	240,8	66,7	234603	1 2
	261,9	224,8	66,7	135303	1 2
	261,9	240,8	66,7	235303	1 2
	281,9	224,8	66,7	135403	1 2
	281,9	240,8	66,7	235403	1 2
	301,9	224,8	66,7	135503	1 2
	301,9	240,8	66,7	235503	1 2

Schwebetürenschränke, 3-türig





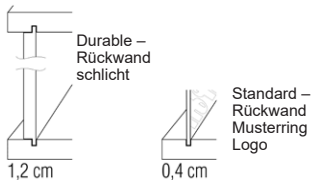





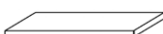

Innentiefe 55,0 cm, inkl. 2 Einlegeböden, 1 Kleiderstange je Fach.

 = Front – Korpusausführung
 = Absetzung

Beschreibung	Maße in cm			Best.-Nr	PG
	B	H	T		
 <p>Kranzprofil für 3-türigen Schrank B + 1, H + 4,6, T + 5 cm</p>	242,1			07450	1 2
	262,1			07451	1 2
	282,1			07452	1 2
	302,1			07453	1 2
 <p>LED-Linearbeleuchtung „Ergo“ für Kranzprofil, 3200 - 3500 Kelvin, 96 Lumen, inkl. Trafo und Fußschalter Schrantiefe + 4,8 cm</p>				021603	
 <p>Durable – Rückwand schlicht 1,2 cm</p> <p>Standard – Rückwand Musterring Logo 0,4 cm</p> <p>Aufpreis für durable Rückwand für 6-türiges Element/3-türigen Schwebetürenschränk 282 - 302 cm</p>	1,2			07116	



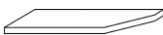
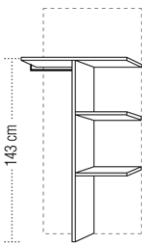

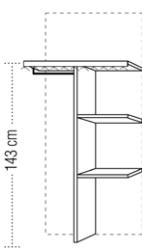
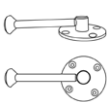





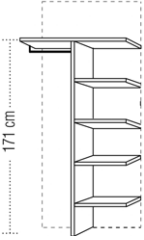

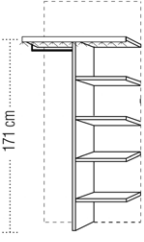
* Können aus technischen Gründen nicht in der Breite und Tiefe geändert werden!
 ** Bei Falttürenschränken nur nach Absprache mit dem Werk!

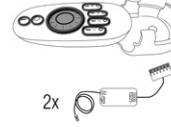
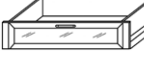
Zubehör

Beschreibung			Best.-Nr.	Beschreibung			Best.-Nr.
	Einlegeboden	40 cm breit 50 cm breit 80 cm breit 100 cm breit	0082 0001 0003 0002		Hemdenbrücke * Höhe 12,8 cm	80 cm breit 100 cm breit	0522 0523
	Einlegeboden mit Kleiderstange	40 cm breit 50 cm breit 80 cm breit 100 cm breit	0083 0051 0053 0052		Hosenauszugsboden mit Holzfront ** Höhe 15,6 cm	80 cm breit 100 cm breit	0530 0531
	Einlegeboden mit Beleuchtungsblende	1,1 Watt 40 cm breit 1,4 Watt 50 cm breit 2,4 Watt 80 cm breit 3,0 Watt 100 cm breit	0004 0005 0006 0007		Schubkasteneinsatz mit Holzfront ** 2 Schubkästen Höhe 44,4 cm	50 cm breit 80 cm breit 100 cm breit	0517 0518 0520
	Kleiderstange Montage unter Einlegeboden	40 cm breit 50 cm breit 80 cm breit 100 cm breit Eckschrank	0240 0241 0242 0243 0244		Schubkasteneinsatz mit Holzfront ** 3 Schubkästen Höhe 44,4 cm	50 cm breit 80 cm breit 100 cm breit	0513 0514 0515
	Einlegeboden für 1-türiges Eckelement 98 x 96 cm		0012		Schubkasteneinsatz mit Glasfront */** 1 kleiner Schubkasten 2 große Schubkästen Höhe 56,1 cm	80 cm breit 100 cm breit	0557 0559
	Einlegeboden für Eckelemente	2-türig 50 cm 3-türig links 100 cm 3-türig rechts 100 cm	0031 0032 0033		Doppelfachunterteilung mit Mittelwand, rechts 2 Einlegeböden, links 1 Kleiderstange Nicht möglich über Schubkästen.	80 cm breit 100 cm breit	0544 0545
	Einlegeboden Anbauelement, schräg		0042		Doppelfachunterteilung mit Mittelwand, oberer Boden mit Beleuchtungsblende 2,4 Watt, rechts 2 Einlegeböden, links 1 Kleiderstange Nicht möglich über Schubkästen.	80 cm breit 100 cm breit	0569 0570
	Kleiderbügelhalter, schwenkbar, vernickelt, zur Montage unter Boden		0590				

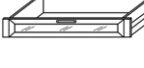

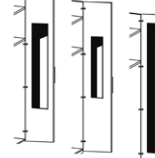
* Können aus technischen Gründen nicht in der Breite und Tiefe geändert werden!
 ** Bei Falttürenschränken nur nach Absprache mit dem Werk!

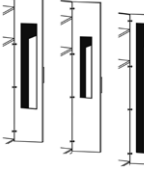
Zubehör

Beschreibung	Best.-Nr.		Beschreibung	Best.-Nr.	
 <p>Doppelfachunterteilung mit Mittelwand, rechts 4 Einlegeböden, links 1 Kleiderstange</p> <p>80 cm breit 100 cm breit</p> <p>Nicht möglich über Schubkästen.</p>	<p>0272 0275</p>		 <p>LED-Innenbeleuchtung, batteriebetrieben</p> <p>6 LED neutral weiß mit Lithium Akku und USB-Ladekabel</p>	<p>0221</p>	
 <p>Doppelfachunterteilung mit Mittelwand, oberer Boden mit Beleuchtungsblende 2,4 Watt, rechts 4 Einlegeböden, links 1 Kleiderstange</p> <p>80 cm breit 100 cm breit</p> <p>Nicht möglich über Schubkästen.</p>	<p>0260 0261</p>		 <p>USB-Netzteil zum Aufladen der Innenbeleuchtung</p>	<p>0220</p>	
 <p>Doppelfachunterteilung mit Mittelwand, oberer Boden mit Beleuchtungsblende 2,4 Watt, rechts 4 Einlegeböden, links 1 Kleiderstange</p> <p>80 cm breit 100 cm breit</p> <p>Nicht möglich über Schubkästen.</p>	<p>0260 0261</p>		 <p>Funkfernbedienung dimmbar</p> <p>1 Sender 1 Empfänger mit 6 Ausgängen für LED-Stecker</p>	<p>0605</p>	
 <p>Schubkasten, stapelbar mit Holzfront **</p> <p>50 cm breit 80 cm breit 100 cm breit</p> <p>1 x Einlegeboden zur Abdeckung erforderlich 1 x Staubleiste für Montage des unteren Schubkastens erforderlich</p> <p>Höhe 19,0 cm</p>	<p>0566 0567 0568</p>		 <p>4-Kanal Funkfernbedienung mit 2 Empfängern (bis zu 4 Empfänger möglich), Empfänger mit 6 Anschlüssen (bis zu 6 Beleuchtungen gleichzeitig schaltbar).</p>	<p>0606</p>	
 <p>Schubkasten, stapelbar mit Glaseinsatz */**</p> <p>50 cm breit 80 cm breit 100 cm breit</p> <p>1 x Einlegeboden zur Abdeckung erforderlich 1 x Staubleiste für Montage des unteren Schubkastens erforderlich</p> <p>Höhe 19,0 cm</p>	<p>0572 0573 0574</p>		 <p>Zusätzlicher Empfänger für Funkfernbedienung mit 6 Anschlüssen</p>	<p>0607</p>	
 <p>Schubkasten, stapelbar mit Holzfront **</p> <p>50 cm breit 80 cm breit 100 cm breit</p> <p>1 x Einlegeboden zur Abdeckung erforderlich 1 x Staubleiste für Montage des unteren Schubkastens erforderlich</p> <p>Höhe 13,0 cm</p>	<p>0587 0588 0589</p>		 <p>Ausziehbare Kleiderstange</p>	<p>0171</p>	
 <p>Schubkasten, stapelbar mit Glaseinsatz */**</p> <p>50 cm breit 80 cm breit 100 cm breit</p> <p>1 x Einlegeboden zur Abdeckung erforderlich 1 x Staubleiste für Montage des unteren Schubkastens erforderlich</p> <p>Höhe 13,0 cm</p>	<p>0592 0593 0594</p>		 <p>Kleiderstange frei platzierbar</p> <p>40 cm breit 50 cm breit 80 cm breit 100 cm breit</p>	<p>0062 0063 0064 0065</p>	
 <p>Staubleiste für Schubkästen, stapelbar</p> <p>Nur für Montage des unteren Schubkastens auf dem Sockelboden erforderlich.</p>	<p>0596 0597 0598 0598</p>		 <p>Tür-Innenspiegel</p> <p>Bei der Kombination Weitwinkelscharniere und 40 cm breiten Schranktüren, nur Spiegel 0205 möglich.</p> <p>33 x 125 cm 22,5 x 90 cm 30 x 190 cm</p>	<p>0201 0205 0207</p>	

* Können aus technischen Gründen nicht in der Breite und Tiefe geändert werden!
 ** Bei Falttürenschränken nur nach Absprache mit dem Werk!

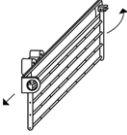
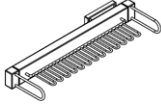
Zubehör

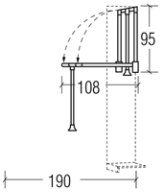
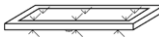
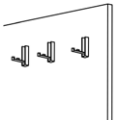
Beschreibung		Best.-Nr.	Beschreibung		Best.-Nr.
	Krawattenhalter * abklappbar und nach vorne ausziehbar, Befestigung an der Schrankseite	0258		Gürtelhalter * (kann nicht an mittlere Mittelseite vom Schwebetürenschränk montiert werden) H 8,5, T 52,5 cm	0576
	Krawattenstange * B 36 cm	0253		Kleiderlift 190 cm Gebrauchstiefe 10 kg Belastbarkeit	0277 0274
	Einlegeboden mit Glasflächenbeleuchtung und Bewegungsmelder	40 cm breit 0074 8 Watt 50 cm breit 0075 9 Watt 80 cm breit 0076 12 Watt 100 cm breit 0077 14 Watt		3 Kleiderhaken, klappbar B 1,8, H 7,1, T 6,9 cm	05463

Zubehör-Sets

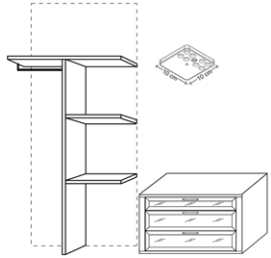
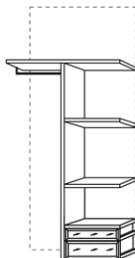
	Zubehör-Set * bestehend aus: <ul style="list-style-type: none"> ■ Doppelfachunterteilung mit Mittelwand, rechts 2 Einlegeböden, links 1 Kleiderstange ■ Schubkasteneinsatz mit 1 kleinen und 2 großen Schubkästen mit Glasfront, Höhe 56,1 cm ■ LED-Innenbeleuchtung, 6 LED neutral weiß mit Lithium Akku und USB-Ladekabel B 100 cm	9012
	Zubehör-Set * bestehend aus: <ul style="list-style-type: none"> ■ Doppelfachunterteilung mit Mittelwand, rechts 2 Einlegeböden, links 1 Kleiderstange ■ Schubkasten mit Glaseinsatz, stapelbar, H 19 cm, B 50 cm ■ Schubkasten mit Glaseinsatz, stapelbar, H 13 cm, B 50 cm ■ Einlegeboden, B 50 cm ■ Staubleiste, B 50 cm B 100 cm	9018

Ausführungen, Frontvarianten, Griffe und Bezugstoffe

Ausführungen und Frontvarianten

Front

Lack matt **PG 1**
 Lack Hochglanz **PG 1**
 Eiche-Nachbildung Silea **PG 1**

Korpus

Lack matt **PG 1**
 Lack Hochglanz **PG 1**
 Eiche-Nachbildung Silea **PG 1**
 Furnier **PG2**

Absetzung

Lack matt
 Lack Hochglanz
 Furnier

Innenausführungen

Lack Biancoweiß matt, Lack Schiefergrau matt

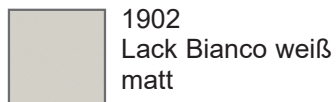

1902
 Lack Bianco weiß
 matt



2240
 Lack Kristall grau
 matt



2508
 Lack Platin grau
 matt

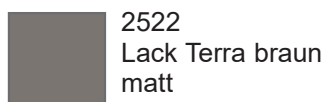

2522
 Lack Terra braun
 matt

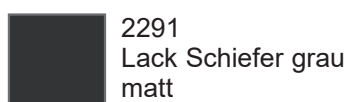

2291
 Lack Schiefer grau
 matt

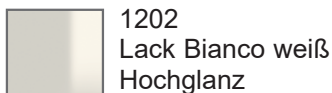

1202
 Lack Bianco weiß
 Hochglanz

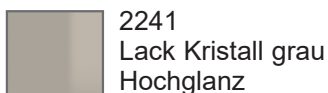

2241
 Lack Kristall grau
 Hochglanz

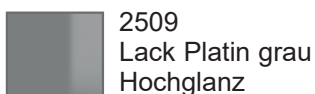

2509
 Lack Platin grau
 Hochglanz

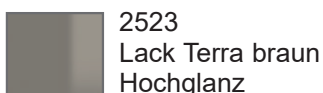

2523
 Lack Terra braun
 Hochglanz

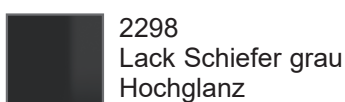

2298
 Lack Schiefer grau
 Hochglanz

Lackierte Fronten:

Farbe innen wie außen, innen immer Lack matt

Furnierte Fronten: innen wie außen

Schubkasteninnenkorpus: Dekor Moon Grey



2366
 Eiche-Nach-
 bildung Silea

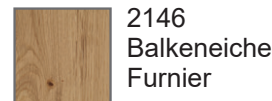

2146
 Balkeneiche
 Furnier

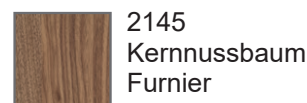

2145
 Kernnusbaum
 Furnier

Griffe



Griff 0336
 Bianco weiß
 ca. 27,8 cm lang

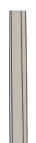

Griff 0337
 Kristall grau
 ca. 27,8 cm lang

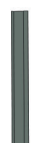

Griff 0367
 Terra braun
 ca. 27,8 cm lang



Griff 0338
 Platin grau
 ca. 27,8 cm lang



Griff 0339
 Schiefer grau
 ca. 27,8 cm lang



0258
 Push to open
 (grifflos)



Griff 0371
 Bianco weiß
 6 cm



Griff 0372
 Kristall grau
 6 cm



Griff 0373
 Terra braun
 6 cm



Griff 0374
 Platin grau
 6 cm



Griff 0375
 Schiefer grau
 6 cm



Griff 0376
 Edelstahl
 6 cm



Griff 0342
 Edelstahl-
 optik
 ca. 27,8 cm lang



Griff 0354
 Edelstahl-
 optik
 ca. 27,8 cm lang



Griff 0361
 schwarz
 seidenmatt
 ca. 27,8 cm lang



Griff 0344
 Eiche massiv/
 Edelstahl-optik
 ca. 27,9 cm lang



Griff 0343
 Nussbaum
 massiv/
 Edelstahl-optik
 ca. 27,9 cm lang



Griff 0340
 Edelstahl-
 optik
 ca. 27,7 cm lang



Griff 0254
 Chrom
 glänzend
 ca. 27,7 cm lang



Griff 0341
 Schiefer
 grau
 ca. 27,7 cm lang

Bezugsstoffe

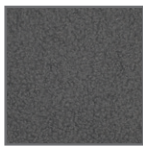

8750 Taupe
100 % Polyester
Scheuertouren 55.000
Lichteichtheit 5



9325 Weiß/Kunstleder
oben 100 % Polyurethan
unten: 60 % Polyester, 40 % Baumwolle
Scheuertouren 100.000
Lichteichtheit 5

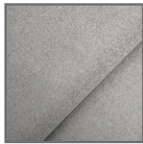

5237 Grau/Anthrazit
100 % Polyester
Scheuertouren 100.000
Lichteichtheit 5

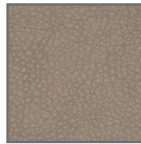

9287 Taupe/Kunstleder
oben 100 % Polyurethan
unten: 67 % Polyester, 33 % Baumwolle
Scheuertouren 100.000
Lichteichtheit 5

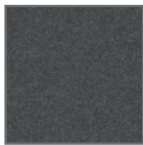

8734 Anthrazit
75 % Wolle, 25 % Polyamid
Scheuertouren 40.000
Lichteichtheit 4



9288 Braun/Kunstleder
oben 100 % Polyurethan
unten: 67 % Polyester, 33 % Baumwolle
Scheuertouren 100.000
Lichteichtheit 5



8730 Anthrazit
75 % Wolle, 25 % Polyamid
Scheuertouren 40.000
Lichteichtheit 4



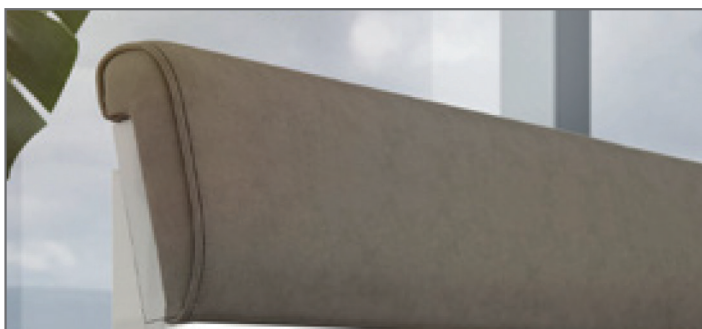

9324 Schwarz/Kunstleder
oben 100 % Polyurethan
unten: 65 % Polyester, 35 % Baumwolle
Scheuertouren 100.000
Lichteichtheit 5





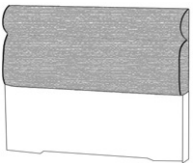
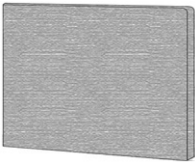
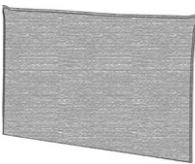
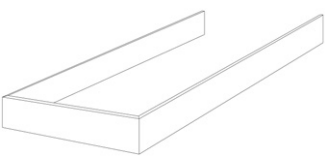

Einzelbetten

* Kopfteilpolster und Beleuchtung für Holzkopfteil siehe Seite 56.



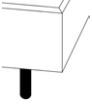
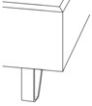
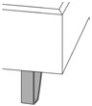
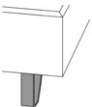
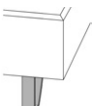

 = Front – Korpusausführung
 = Absetzung

Beschreibung	Liegefläche	Maße in cm			Best.-Nr	PG
		B	H	T		
 <p>Holzkopfteil* in Korpusausführung, abgeschrägt, Handlauf in Absetzung</p>	90 cm	98,2	97,2	10,7	3101	1 2
	100 cm	108,2	97,2	10,7	3201	1 2
	120 cm	128,2	97,2	10,7	3301	1 2
	140 cm	148,2	97,2	10,7	3401	1 2
 <p>Polsterkopfteil flauschig gepolstert mit bauschiger Kopfpartie, unten Holz in Korpusausführung</p>	90 cm	100,0	106,5	11,6	3102	1 2
	100 cm	110,0	106,5	11,6	3202	1 2
	120 cm	130,0	106,5	11,6	3302	1 2
	140 cm	150,0	106,5	11,6	3402	1 2
 <p>Polsterkopfteil glatt gepolstert</p>	90 cm	102,0	118,0	11,0	3103	1
	100 cm	112,0	118,0	11,0	3203	1
	120 cm	132,0	118,0	11,0	3303	1
	140 cm	152,0	118,0	11,0	3403	1
 <p>Polsterkopfteil in Kissenoptik</p>	90 cm	102,0	115,0	11,0	3105	1
	100 cm	112,0	115,0	11,0	3205	1
	120 cm	132,0	115,0	11,0	3305	1
	140 cm	152,0	115,0	11,0	3405	1
 <p>Holz-Bettrahmen in Korpusausführung Bettseitenhöhe: 47,5 cm</p>	90 cm	98,2	47,5	203,4	3909	1 2
	100 cm	108,2	47,5	203,4	3910	1 2
	120 cm	128,2	47,5	203,4	3912	1 2
	140 cm	148,2	47,5	203,4	3914	1 2

Einzelbetten

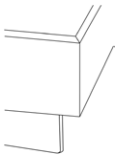
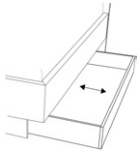
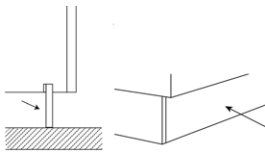
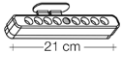

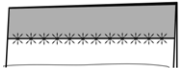
	Beschreibung	Maße in cm			Best.-Nr.
		B	H	T	
	Bettfuß (schwebende Optik) 2er-Set, schwarz, runder Querschnitt		23,0		0384
	Bettfuß 2er-Set, Metall weiß matt	8,0	23,0	11,0	0383
	Bettfuß 2er-Set, Metall kristall matt	8,0	23,0	11,0	0368
	Bettfuß 2er-Set, Metall terrabraun matt	8,0	23,0	11,0	0365
	Bettfuß 2er-Set, Metall platin matt	8,0	23,0	11,0	0369
	Bettfuß 2er-Set, Metall anthrazit soft	8,0	23,0	11,0	0381
	Bettfuß 2er-Set, Chrom-Glanz	8,0	23,0	11,0	0382
	Bettfuß 2er-Set, Edelstahl Optik	8,0	23,0	11,0	0367

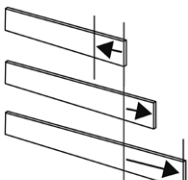

Einzelbetten

	Beschreibung	Maße in cm			Best.-Nr	PG
		B	H	T		
	Bettfuß D Fußteilblende, Ausführung wie Bettrahmen (bei Ausführung Lack immer matt)		23,0		0371	1 2
	Bettschubkasten links, inkl. Bettfuß D B 90 - 140 cm 90er, 100er, 120er + 140er Bett nur einseitig mit Bettschubkasten möglich! Zweite Seite ist verblendet.				07211	1 2
	Bettschubkasten rechts, inkl. Bettfuß D B 90 - 140 cm 90er, 100er, 120er + 140er Bett nur einseitig mit Bettschubkasten möglich! Zweite Seite ist verblendet.				07212	1 2
	Bettseitensockel mit Fußteilblende, inkl. Bettfuß D		23,0		0852	1 2
	2er-Set LED-Orientierungslicht, ca. 0,9 Watt mit Bewegungsmelder (wird bauseits unter die Bettseite montiert)	21,0			0222	
	Kopfteilpolster für Holzkopfteil H + 7 cm	99,0 109,0 129,0 149,0		8,1 8,1 8,1 8,1	07982 07983 07984 07985	1 1 1 1
	LED-Beleuchtung für Holzkopfteil für Bettbreiten 90 - 140 cm, 3200 - 3500 Kelvin B 90: 888 lm, 8,88 W B 100: 984 lm, 9,84 W B 120: 1176 lm, 11,76 W B 140: 1368 lm, 13,68 W				025772	
	LED-Kopfteilbeleuchtung links, 2,1 Watt je Leuchte, 4000 Kelvin, 300 Lumen				028901	
	LED-Kopfteilbeleuchtung rechts, 2,1 Watt je Leuchte, 4000 Kelvin, 300 Lumen				028902	
	Aufpreis für Bettseitensondermaß 190 cm Aufpreis für Bettseitensondermaß 210 cm Aufpreis für Bettseitensondermaß 220 cm				07190 07210 07220	1 2 1 2 1 2





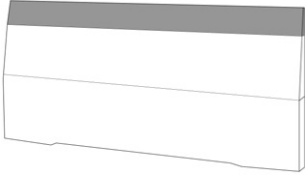
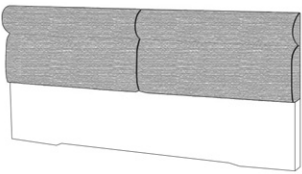

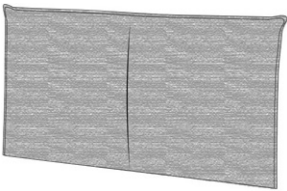
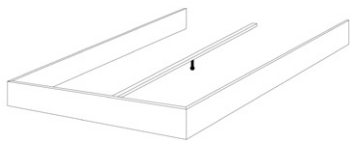
Doppelbetten

* Kopfteilpolster und Beleuchtung für Holzkopfteil siehe Seite 59.

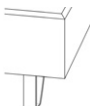

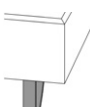

 = Front – Korpusausführung
 = Absetzung

Beschreibung	Liegefläche	Maße in cm			Best.-Nr	PG
		B	H	T		
 <p>Holzkopfteil* in Korpusausführung, abgeschrägt, Handlauf in Absetzung</p>	160 cm	168,2	97,2	10,7	3501	1 2
	180 cm	188,2	97,2	10,7	3601	1 2
	200 cm	208,2	97,2	10,7	3701	1 2
 <p>Polsterkopfteil flauschig gepolstert mit bauschiger Kopfpartie, unten Holz in Korpusausführung</p>	160 cm	170,0	106,5	11,6	3502	1 2
	180 cm	190,0	106,5	11,6	3602	1 2
	200 cm	210,0	106,5	11,6	3702	1 2
 <p>Polsterkopfteil glatt gepolstert</p>	160 cm	172,0	118,0	11,0	3503	1
	180 cm	192,0	118,0	11,0	3603	1
	200 cm	212,0	118,0	11,0	3703	1
 <p>Polsterkopfteil in Kissenoptik</p>	160 cm	172,0	115,0	11,0	3505	1
	180 cm	192,0	115,0	11,0	3605	1
	200 cm	212,0	115,0	11,0	3705	1
 <p>Holz-Bettrahmen in Korpusausführung Bettseitenhöhe: 47,5 cm</p>	160 cm	168,2	47,5	203,4	3916	1 2
	180 cm	188,2	47,5	203,4	3918	1 2
	200 cm	208,2	47,5	203,4	3920	1 2

Doppelbetten

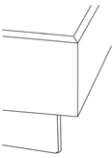
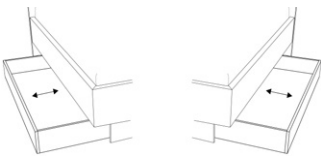
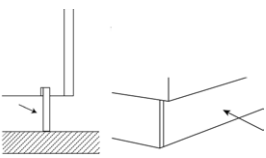
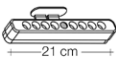
	Beschreibung	Maße in cm			Best.-Nr
		B	H	T	
	Bettfuß (schwebende Optik) 2er-Set, schwarz, runder Querschnitt		23,0		0384
	Bettfuß 2er-Set, Metall weiß matt	8,0	23,0	11,0	0383
	Bettfuß 2er-Set, Metall kristall matt	8,0	23,0	11,0	0368
	Bettfuß 2er-Set, Metall terrabraun matt	8,0	23,0	11,0	0365
	Bettfuß 2er-Set, Metall platin matt	8,0	23,0	11,0	0369
	Bettfuß 2er-Set, Metall anthrazit soft	8,0	23,0	11,0	0381
	Bettfuß 2er-Set, Chrom-Glanz	8,0	23,0	11,0	0382
	Bettfuß 2er-Set, Edelstahl Optik	8,0	23,0	11,0	0367

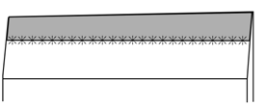
Doppelbetten

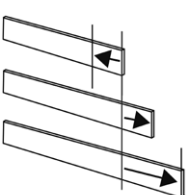
	Beschreibung	Maße in cm			Best.-Nr	PG
		B	H	T		
	Bettfuß D Fußteilblende, Ausführung wie Betrahmen (bei Ausführung Lack immer matt)		23,0		0371	1 2
	Bett Schubkasten links und rechts, inkl. Bettfuß D B: 160 - 200 cm				07213	1 2
	Bettseitensockel mit Fußteilblende, inkl. Bettfuß D		23,0		0852	1 2
	2er-Set LED-Orientierungslicht, ca. 0,9 Watt mit Bewegungsmelder (wird bauseits unter die Bettseite montiert)	21,0			0222	
	Kopfteilpolster für Holzkopfteil H + 7 cm	169,0 189,0 209,0		8,1 8,1 8,1	07987 07988 07989	1 1 1
	LED-Beleuchtung für Holzkopfteil für Bettbreiten 160 - 200 cm, 3200 - 3500 Kelvin B 160: 1560 lm, 15,6 W B 180: 1752 lm, 17,52 W B 200: 1944 lm, 19,44 W				025782	
	2er-Set LED-Kopfteilbeleuchtung links und rechts, 2,1 Watt je Leuchte, 4000 Kelvin, 300 Lumen				028903	
	Aufpreis für Bettseitensondermaß 190 cm Aufpreis für Bettseitensondermaß 210 cm Aufpreis für Bettseitensondermaß 220 cm				07190 07210 07220	1 2 1 2 1 2

Konsolen

Schubkästen inkl. Vollauszug.
 *Abdeckblätter für Konsolen siehe Seite 79.



= Front – Korpusausführung
 = Absetzung











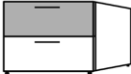



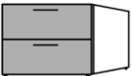

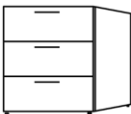

	Beschreibung	Maße in cm			Best.-Nr	PG
		B	H	T		
 	1 Schubkasten, hängend Front in Lack (matt oder Hochglanz)	45,0	21,9	42,4	4016	1 2
	mit Wandbefestigung, Belastbarkeit max. 25 kg Abdeckblatt zwingend erforderlich.*	60,0	21,9	42,4	4017	1 2
 	1 Schubkasten in Absetzung , hängend mit Wandbefestigung, Belastbarkeit max. 25 kg Abdeckblatt zwingend erforderlich.*	45,0	21,9	42,4	4018	1 2
		60,0	21,9	42,4	4019	1 2
 	1 Schubkasten, hängend mit Stützwange und Bettseitenbefestigung Front in Lack (matt oder Hochglanz)	45,0	47,5	42,4	4011	1 2
	für Bettseitenbefestigung, Belastbarkeit max. 25 kg Abdeckblatt zwingend erforderlich.*	60,0	47,5	42,4	4021	1 2
 	1 Schubkasten in Absetzung , hängend mit Stützwange und Bettseitenbefestigung	45,0	47,5	42,4	4024	1 2
	für Bettseitenbefestigung, Belastbarkeit max. 25 kg Abdeckblatt zwingend erforderlich.*	60,0	47,5	42,4	4027	1 2
 	2 Schubkästen Fronten in Lack (matt oder Hochglanz)	45,0	46,3	42,4	4052	1 2
	Abdeckblatt zwingend erforderlich.* Gegen Aufpreis: 1 x 2er-Set Kufen, H 19,7 cm	60,0	46,3	42,4	4062	1 2
					78152	

Konsolen

Schubkästen inkl. Vollauszug.

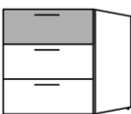
* Abdeckblätter für Konsolen siehe Seite 79.



 = Front – Korpusausführung
 = Absetzung







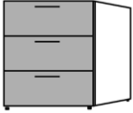

	Beschreibung	Maße in cm			Best.-Nr	PG
		B	H	T		
   	2 Schubkästen, oberer Schubkasten in Absetzung Abdeckblatt zwingend erforderlich.*	45,0	46,3	42,4	4055	1 2
	Gegen Aufpreis: 1 x 2er-Set Kufen, H 19,7 cm	60,0	46,3	42,4	4065	1 2
   	2 Schubkästen in Absetzung Abdeckblatt zwingend erforderlich.*	45,0	46,3	42,4	4058	1 2
	Gegen Aufpreis: 1 x 2er-Set Kufen, H 19,7 cm	60,0	46,3	42,4	4068	1 2
	Aufsatzpaneel links, inkl. Beleuchtung	45,3	31,0	22,0	5081	1 2
		60,3	31,0	22,0	5084	1 2
	Aufsatzpaneel rechts, inkl. Beleuchtung	45,3	31,0	22,0	5082	1 2
		60,3	31,0	22,0	5085	1 2
   	3 Schubkästen Fronten in Lack (matt oder Hochglanz) Abdeckblatt zwingend erforderlich.*	45,0	59,7	42,4	4053	1 2
	Gegen Aufpreis: 1 x 2er-Set Kufen, H 19,7 cm	60,0	59,7	42,4	4063	1 2
   	3 Schubkästen, oberer Schubkasten in Absetzung Abdeckblatt zwingend erforderlich.*	45,0	59,7	42,4	4056	1 2
	Gegen Aufpreis: 1 x 2er-Set Kufen, H 19,7 cm	60,0	59,7	42,4	4066	1 2

Konsolen

Schubkästen inkl. Vollauszug.

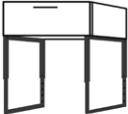
*Abdeckblätter für Konsolen siehe Seite 79.

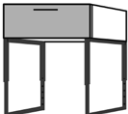

 = Front – Korpusausführung
 = Absetzung







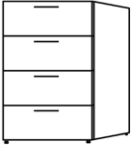
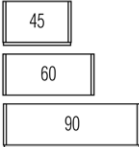

	Beschreibung	Maße in cm			Best.-Nr	PG
		B	H	T		
   	3 Schubkästen in Absetzung Abdeckblatt zwingend erforderlich.*	45,0	59,7	42,4	4050	1 2
	Gegen Aufpreis: 1 x 2er-Set Kufen, H 19,7 cm	60,0	59,7	42,4	4060	1 2
  	1 Schubkasten 2 Metallkufen in anthrazit Fronten in Lack (matt oder Hochglanz)	45,0	60,3	42,4	4030	1 2
	Höhe verstellbar von 47,5 cm bis zu 63,5 cm in 3,2 cm Schritten. Abdeckblatt zwingend erforderlich.*	60,0	60,3	42,4	4040	1 2
  	1 Schubkasten in Absetzung 2 Metallkufen in anthrazit	45,0	60,3	42,4	4031	1 2
	Höhe verstellbar von 47,5 cm bis zu 63,5 cm in 3,2 cm Schritten. Abdeckblatt zwingend erforderlich.*	60,0	60,3	42,4	4041	1 2

Beimöbel

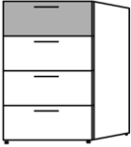
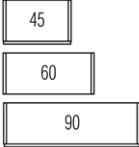
Schubkästen inkl. Vollauszug.

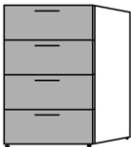
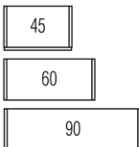
* Abdeckblätter für Kommoden siehe Seite 79.

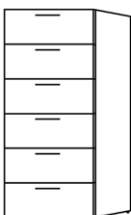
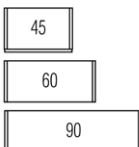
 = Front – Korpusausführung
 = Absetzung

	Beschreibung	Maße in cm			Best.-Nr	PG
		B	H	T		
  	4 Schubkästen Fronten in Lack (matt oder Hochglanz)	45,0	78,9	42,4	4234	1
	Abdeckblatt zwingend erforderlich.*	60,0	78,9	42,4	4244	2
		90,0	78,9	42,4	4249	1
						2
	Gegen Aufpreis: 1 x 2er-Set Kufen, H 19,7 cm				78152	
  	4 Schubkästen, oberer Schubkasten in Absetzung	45,0	78,9	42,4	4232	1
	Abdeckblatt zwingend erforderlich.*	60,0	78,9	42,4	4242	2
		90,0	78,9	42,4	4277	1
						2
	Gegen Aufpreis: 1 x 2er-Set Kufen, H 19,7 cm				78152	
  	4 Schubkästen in Absetzung	45,0	78,9	42,4	4233	1
	Abdeckblatt zwingend erforderlich.*	60,0	78,9	42,4	4243	2
		90,0	78,9	42,4	4278	1
						2
	Gegen Aufpreis: 1 x 2er-Set Kufen, H 19,7 cm				78152	
  	6 Schubkästen Fronten in Lack (matt oder Hochglanz)	45,0	117,3	42,4	4247	1
	Abdeckblatt zwingend erforderlich.*	60,0	117,3	42,4	4248	2
		90,0	117,3	42,4	4276	1
						2
	Gegen Aufpreis: 1 x 2er-Set Kufen, H 19,7 cm				78152	

Beimöbel

Schubkästen inkl. Vollauszug und 2 Einlegeböden hinter jeder Tür.



*Abdeckblätter für Kommoden siehe Seite 79.













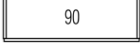

= Front – Korpusausführung
 = Absetzung

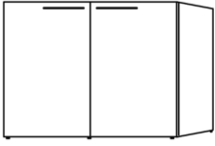
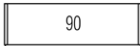
Beschreibung	Maße in cm			Best.-Nr	PG
	B	H	T		
<p>6 Schubkästen, oberer Schubkasten in Absetzung</p> <p>Abdeckblatt zwingend erforderlich.*</p> <p>Gegen Aufpreis: 1 x 2er-Set Kufen, H 19,7 cm</p>	45,0	117,3	42,4	4245	1 2
	60,0	117,3	42,4	4246	1 2
	90,0	117,3	42,4	4254	1 2
				78152	
<p>6 Schubkästen in Absetzung</p> <p>Abdeckblatt zwingend erforderlich.*</p> <p>Gegen Aufpreis: 1 x 2er-Set Kufen, H 19,7 cm</p>	45,0	117,3	42,4	4255	1 2
	60,0	117,3	42,4	4256	1 2
	90,0	117,3	42,4	4257	1 2
				78152	
<p>2 Türen 2 Einlegeböden 2 Schubkästen</p> <p>Fronten in Lack (matt oder Hochglanz)</p> <p>Abdeckblatt zwingend erforderlich.*</p> <p>Gegen Aufpreis: 1 x 2er-Set Kufen, H 19,7 cm</p>	90,0	117,3	42,4	4634	1 2
				78152	
<p>2 Türen 2 Einlegeböden 2 Schubkästen in Absetzung</p> <p>Abdeckblatt zwingend erforderlich.*</p> <p>Gegen Aufpreis: 1 x 2er-Set Kufen, H 19,7 cm</p>	90,0	117,3	42,4	4635	1 2
				78152	

Beimöbel

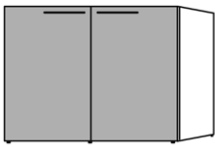
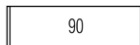
Schubkästen inkl. Vollauszug und 2 Einlegeböden hinter jeder Tür.
 *Abdeckblätter für Kommoden siehe Seite 79.

 = Front – Korpusausführung
 = Absetzung

	Beschreibung	Maße in cm			Best.-Nr	PG
		B	H	T		
  	2 Türen in Absetzung 2 Einlegeböden 2 Schubkästen Abdeckblatt zwingend erforderlich.* Gegen Aufpreis: 1 x 2er-Set Kufen, H 19,7 cm	90,0	117,3	42,4	4636	1 2
					78152	
  	2 Türen in Absetzung 2 Einlegeböden 2 Schubkästen in Absetzung Abdeckblatt zwingend erforderlich.* Gegen Aufpreis: 1 x 2er-Set Kufen, H 19,7 cm	90,0	117,3	42,4	4637	1 2
					78152	
    	2 Türen 2 Einlegeböden Fronten in Lack (matt oder Hochglanz) Abdeckblatt zwingend erforderlich.* Gegen Aufpreis: 1 x 2er-Set Kufen, H 19,7 cm Gegen Aufpreis: 1 x 3er-Set Kufen, H 19,7 cm	90,0 120,0	78,9 78,9	42,4 42,4	4645 4648	1 2 1 2
					78152 78153	
    	2 Türen in Absetzung 2 Einlegeböden Abdeckblatt zwingend erforderlich.* Gegen Aufpreis: 1 x 2er-Set Kufen, H 19,7 cm Gegen Aufpreis: 1 x 3er-Set Kufen, H 19,7 cm	90,0 120,0	78,9 78,9	42,4 42,4	4646 4647	1 2 1 2
					78152 78153	

Beimöbel



Schubkästen inkl. Vollauszug und 2 Einlegeböden hinter jeder Tür.
 *Abdeckblätter für Kommoden siehe Seite 79.















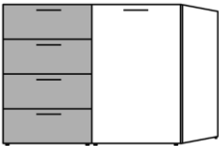

= Front – Korpusausführung
 = Absetzung

	Beschreibung	Maße in cm			Best.-Nr	PG
		B	H	T		
 	1 Tür 2 Einlegeböden 4 Schubkästen Fronten in Lack (matt oder Hochglanz) Abdeckblatt zwingend erforderlich.*	90,0	78,9	42,4	4324	1
	120,0	78,9	42,4	4355	1	
	Gegen Aufpreis: 1 x 3er-Set Kufen, H 19,7 cm				78153	2
 	1 Tür 2 Einlegeböden 4 Schubkästen in Absetzung Abdeckblatt zwingend erforderlich.*	90,0	78,9	42,4	4325	1
	120,0	78,9	42,4	4357	1	
	Gegen Aufpreis: 1 x 3er-Set Kufen, H 19,7 cm				78153	2
 	1 Tür in Absetzung 2 Einlegeböden 4 Schubkästen Abdeckblatt zwingend erforderlich.*	90,0	78,9	42,4	4326	1
	120,0	78,9	42,4	4351	1	
	Gegen Aufpreis: 1 x 3er-Set Kufen, H 19,7 cm				78153	2
 	1 Tür in Absetzung 2 Einlegeböden 4 Schubkästen in Absetzung Abdeckblatt zwingend erforderlich.*	90,0	78,9	42,4	4331	1
	120,0	78,9	42,4	4353	1	
	Gegen Aufpreis: 1 x 3er-Set Kufen, H 19,7 cm				78153	2

Beimöbel



Schubkästen inkl. Vollauszug und 2 Einlegeböden hinter jeder Tür.
 *Abdeckblätter für Kommoden siehe Seite 79.

 = Front – Korpusausführung
 = Absetzung

	Beschreibung	Maße in cm			Best.-Nr	PG
		B	H	T		
   	4 Schubkästen 1 Tür 2 Einlegeböden Fronten in Lack (matt oder Hochglanz) Abdeckblatt zwingend erforderlich.*	90,0	78,9	42,4	4327	1 2
		120,0	78,9	42,4	4356	1 2
	Gegen Aufpreis: 1 x 3er-Set Kufen, H 19,7 cm					78153
   	4 Schubkästen in Absetzung 1 Tür 2 Einlegeböden Abdeckblatt zwingend erforderlich.*	90,0	78,9	42,4	4328	1 2
		120,0	78,9	42,4	4358	1 2
	Gegen Aufpreis: 1 x 3er-Set Kufen, H 19,7 cm					78153
   	4 Schubkästen 1 Tür in Absetzung 2 Einlegeböden Abdeckblatt zwingend erforderlich.*	90,0	78,9	42,4	4329	1 2
		120,0	78,9	42,4	4352	1 2
	Gegen Aufpreis: 1 x 3er-Set Kufen, H 19,7 cm					78153
   	4 Schubkästen in Absetzung 1 Tür in Absetzung 2 Einlegeböden Abdeckblatt zwingend erforderlich.*	90,0	78,9	42,4	4330	1 2
		120,0	78,9	42,4	4354	1 2
	Gegen Aufpreis: 1 x 3er-Set Kufen, H 19,7 cm					78153

Beimöbel

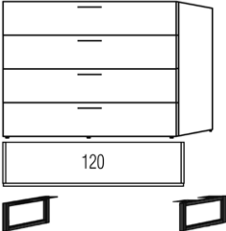
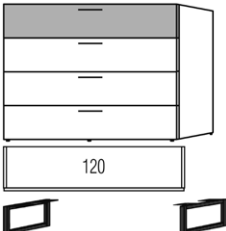
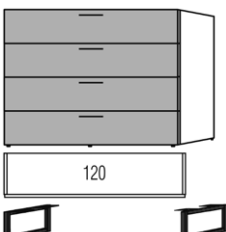
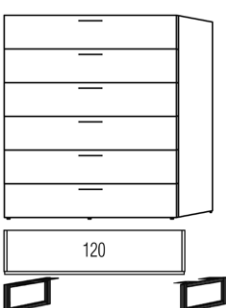

Schubkästen inkl. Vollauszug und 2 Einlegeböden hinter jeder Tür.
 *Abdeckblätter für Kommoden siehe Seite 79.

 = Front – Korpusausführung
 = Absetzung

Beschreibung	Maße in cm			Best.-Nr	PG
	B	H	T		
 <p>4 Schubkästen Fronten in Lack (matt oder Hochglanz) Abdeckblatt zwingend erforderlich.*</p> <p>Gegen Aufpreis: 1 x 2er-Set Kufen, H 19,7 cm</p>	120,0	78,9	42,4	4285	1 2
 <p>4 Schubkästen, oberer Schubkasten in Absetzung Abdeckblatt zwingend erforderlich.*</p> <p>Gegen Aufpreis: 1 x 2er-Set Kufen, H 19,7 cm</p>	120,0	78,9	42,4	4286	1 2
 <p>4 Schubkästen in Absetzung Abdeckblatt zwingend erforderlich.*</p> <p>Gegen Aufpreis: 1 x 2er-Set Kufen, H 19,7 cm</p>	120,0	78,9	42,4	4284	1 2
 <p>6 Schubkästen Fronten in Lack (matt oder Hochglanz) Abdeckblatt zwingend erforderlich.*</p> <p>Gegen Aufpreis: 1 x 2er-Set Kufen, H 19,7 cm</p>	120,0	117,3	42,4	4287	1 2

Beimöbel

Schubkästen inkl. Vollauszug und 2 Einlegeböden hinter jeder Tür.
 *Abdeckblätter für Kommoden siehe Seite 79.

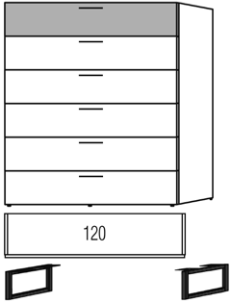
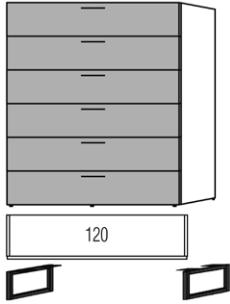

 = Front – Korpusausführung
 = Absetzung













	Beschreibung	Maße in cm			Best.-Nr	PG
		B	H	T		
	6 Schubkästen, oberer Schubkasten in Absetzung Abdeckblatt zwingend erforderlich.* Gegen Aufpreis: 1 x 2er-Set Kufen, H 19,7 cm	120,0	117,3	42,4	4288	1 2
					78152	
	6 Schubkästen in Absetzung Abdeckblatt zwingend erforderlich.* Gegen Aufpreis: 1 x 2er-Set Kufen, H 19,7 cm	120,0	117,3	42,4	4289	1 2
					78152	



Beimöbel



Schubkästen inkl. Vollauszug und 2 Einlegeböden hinter jeder Tür.
 *Abdeckblätter für Kommoden siehe Seite 79.













 = Front – Korpusausführung
 = Absetzung

	Beschreibung	Maße in cm			Best.-Nr	PG
		B	H	T		
  	2 Türen 4 Einlegeböden 2 Schubkästen 6 Schubkästen Fronten in Lack (matt oder Hochglanz) Abdeckblatt zwingend erforderlich.*	135,0	117,3	42,4	4362	1 2
	Gegen Aufpreis: 1 x 3er-Set Kufen, H 19,7 cm				78153	
  	2 Türen 4 Einlegeböden 2 Schubkästen 6 Schubkästen in Absetzung Abdeckblatt zwingend erforderlich.*	135,0	117,3	42,4	4363	1 2
	Gegen Aufpreis: 1 x 3er-Set Kufen, H 19,7 cm				78153	
  	2 Türen in Absetzung 4 Einlegeböden 2 Schubkästen in Absetzung 6 Schubkästen Abdeckblatt zwingend erforderlich.*	135,0	117,3	42,4	4364	1 2
	Gegen Aufpreis: 1 x 3er-Set Kufen, H 19,7 cm				78153	
  	2 Türen in Absetzung 4 Einlegeböden 2 Schubkästen in Absetzung 6 Schubkästen in Absetzung Abdeckblatt zwingend erforderlich.*	135,0	117,3	42,4	4365	1 2
	Gegen Aufpreis: 1 x 3er-Set Kufen, H 19,7 cm				78153	

Beimöbel

Schubkästen inkl. Vollauszug und 2 Einlegeböden hinter jeder Tür.
 *Abdeckblätter für Kommoden siehe Seite 79.

 = Front – Korpusausführung
 = Absetzung

Beschreibung	Maße in cm			Best.-Nr	PG
	B	H	T		
   <p>6 Schubkästen 2 Türen 4 Einlegeböden 2 Schubkästen Fronten in Lack (matt oder Hochglanz) Abdeckblatt zwingend erforderlich.*</p> <p>Gegen Aufpreis: 1 x 3er-Set Kufen, H 19,7 cm</p>	135,0	117,3	42,4	4366	1 2
   <p>6 Schubkästen in Absetzung 2 Türen 4 Einlegeböden 2 Schubkästen Abdeckblatt zwingend erforderlich.*</p> <p>Gegen Aufpreis: 1 x 3er-Set Kufen, H 19,7 cm</p>	135,0	117,3	42,4	4368	1 2
   <p>6 Schubkästen 2 Türen in Absetzung 4 Einlegeböden 2 Schubkästen in Absetzung Abdeckblatt zwingend erforderlich.*</p> <p>Gegen Aufpreis: 1 x 3er-Set Kufen, H 19,7 cm</p>	135,0	117,3	42,4	4367	1 2
   <p>6 Schubkästen in Absetzung 2 Türen in Absetzung 4 Einlegeböden 2 Schubkästen in Absetzung Abdeckblatt zwingend erforderlich.*</p> <p>Gegen Aufpreis: 1 x 3er-Set Kufen, H 19,7 cm</p>	135,0	117,3	42,4	4369	1 2







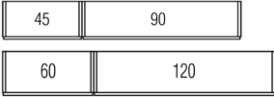

Beimöbel

Schubkästen inkl. Vollauszug und 2 Einlegeböden hinter jeder Tür.

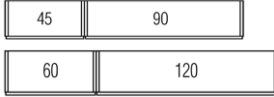
*Abdeckblätter für Kommoden siehe Seite 79.

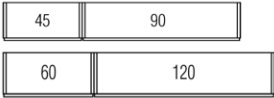

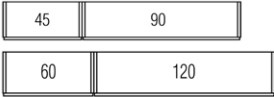
 = Front – Korpusausführung











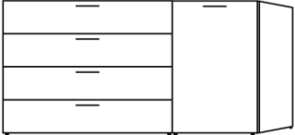



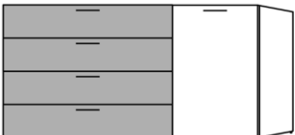

 = Absetzung

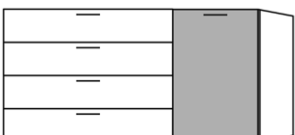
Beschreibung	Maße in cm			Best.-Nr	PG
	B	H	T		
 <p>1 Tür 2 Einlegeböden 4 Schubkästen Fronten in Lack (matt oder Hochglanz)</p> <p>Abdeckblatt zwingend erforderlich.*</p> <p>Gegen Aufpreis: 1 x 3er-Set Kufen, H 19,7 cm</p>	135,0 180,0	78,9 78,9	42,4 42,4	4374 4385	1 2 1 2
 				78153	
 <p>1 Tür 2 Einlegeböden 4 Schubkästen in Absetzung</p> <p>Abdeckblatt zwingend erforderlich.*</p> <p>Gegen Aufpreis: 1 x 3er-Set Kufen, H 19,7 cm</p>	135,0 180,0	78,9 78,9	42,4 42,4	4375 4387	1 2 1 2
 				78153	
 <p>1 Tür in Absetzung 2 Einlegeböden 4 Schubkästen</p> <p>Abdeckblatt zwingend erforderlich.*</p> <p>Gegen Aufpreis: 1 x 3er-Set Kufen, H 19,7 cm</p>	135,0 180,0	78,9 78,9	42,4 42,4	4397 4381	1 2 1 2
 				78153	
 <p>1 Tür in Absetzung 2 Einlegeböden 4 Schubkästen in Absetzung</p> <p>Abdeckblatt zwingend erforderlich.*</p> <p>Gegen Aufpreis: 1 x 3er-Set Kufen, H 19,7 cm</p>	135,0 180,0	78,9 78,9	42,4 42,4	4393 4383	1 2 1 2
 				78153	

Beimöbel

Schubkästen inkl. Vollauszug und 2 Einlegeböden hinter jeder Tür.
 *Abdeckblätter für Kommoden siehe Seite 79.









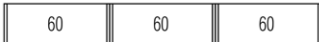

 = Front – Korpusausführung
 = Absetzung

	Beschreibung	Maße in cm			Best.-Nr	PG
		B	H	T		
   	4 Schubkästen 1 Tür 2 Einlegeböden Fronten in Lack (matt oder Hochglanz) Abdeckblatt zwingend erforderlich.*	135,0	78,9	42,4	4377	1 2
	180,0 78,9 42,4 4386	78153 Gegen Aufpreis: 1 x 3er-Set Kufen, H 19,7 cm	1 2	1 2		
   	4 Schubkästen in Absetzung 1 Tür 2 Einlegeböden Abdeckblatt zwingend erforderlich.*	135,0	78,9	42,4	4378	1 2
	180,0 78,9 42,4 4388	78153 Gegen Aufpreis: 1 x 3er-Set Kufen, H 19,7 cm	1 2	1 2		
   	4 Schubkästen 1 Tür in Absetzung 2 Einlegeböden Abdeckblatt zwingend erforderlich.*	135,0	78,9	42,4	4398	1 2
	180,0 78,9 42,4 4382	78153 Gegen Aufpreis: 1 x 3er-Set Kufen, H 19,7 cm	1 2	1 2		
   	4 Schubkästen in Absetzung 1 Tür in Absetzung 2 Einlegeböden Abdeckblatt zwingend erforderlich.*	135,0	78,9	42,4	4394	1 2
	180,0 78,9 42,4 4384	78153 Gegen Aufpreis: 1 x 3er-Set Kufen, H 19,7 cm	1 2	1 2		

Beimöbel

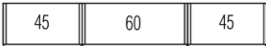
Schubkästen inkl. Vollauszug und 2 Einlegeböden hinter jeder Tür.
 *Abdeckblätter für Kommoden siehe Seite 79.



= Front – Korpusausführung
 = Absetzung

Beschreibung	Maße in cm			Best.-Nr	PG
	B	H	T		
 <p>2 Türen 4 Einlegeböden 4 Schubkästen Fronten in Lack (matt oder Hochglanz)</p> <p>Abdeckblatt zwingend erforderlich.*</p>  	135,0	78,9	42,4	4450	1
	150,0	78,9	42,4	4446	2
	180,0	78,9	42,4	4461	1
					2
<p>Gegen Aufpreis: 1 x 4er-Set Kufen, H 19,7 cm</p>				78154	
 <p>2 Türen 4 Einlegeböden 4 Schubkästen in Absetzung</p> <p>Abdeckblatt zwingend erforderlich.*</p>  	135,0	78,9	42,4	4449	1
	150,0	78,9	42,4	4447	2
	180,0	78,9	42,4	4456	1
					2
<p>Gegen Aufpreis: 1 x 4er-Set Kufen, H 19,7 cm</p>				78154	
 <p>2 Türen in Absetzung 4 Einlegeböden 4 Schubkästen</p> <p>Abdeckblatt zwingend erforderlich.*</p>  	135,0	78,9	42,4	4451	1
	150,0	78,9	42,4	4452	2
	180,0	78,9	42,4	4460	1
					2
<p>Gegen Aufpreis: 1 x 4er-Set Kufen, H 19,7 cm</p>				78154	
 <p>2 Türen in Absetzung 4 Einlegeböden 4 Schubkästen in Absetzung</p> <p>Abdeckblatt zwingend erforderlich.*</p>  	135,0	78,9	42,4	4453	1
	150,0	78,9	42,4	4454	2
	180,0	78,9	42,4	4455	1
					2
<p>Gegen Aufpreis: 1 x 4er-Set Kufen, H 19,7 cm</p>				78154	

Beimöbel

Schubkästen inkl. Vollauszug und 2 Einlegeböden hinter jeder Tür.

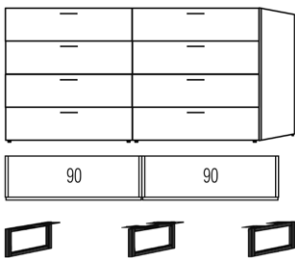
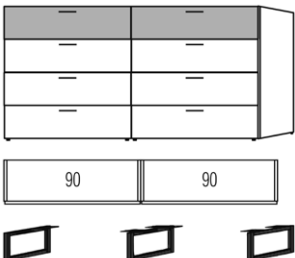
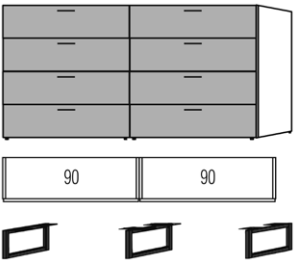

* Abdeckblätter für Kommoden siehe Seite 79.

 = Front – Korpusausführung
 = Absetzung

Beschreibung	Maße in cm			Best.-Nr	PG
	B	H	T		
 <p>8 Schubkästen Fronten in Lack (matt oder Hochglanz) Abdeckblatt zwingend erforderlich.*</p> <p>Gegen Aufpreis: 1 x 3er-Set Kufen, H 19,7 cm</p>	180,0	78,9	42,4	4490	1 2
 <p>8 Schubkästen obere Schubkästen in Absetzung Abdeckblatt zwingend erforderlich.*</p> <p>Gegen Aufpreis: 1 x 3er-Set Kufen, H 19,7 cm</p>	180,0	78,9	42,4	4491	1 2
 <p>8 Schubkästen in Absetzung Abdeckblatt zwingend erforderlich.*</p> <p>Gegen Aufpreis: 1 x 3er-Set Kufen, H 19,7 cm</p>	180,0	78,9	42,4	4492	1 2

Aufsatzschreibtische

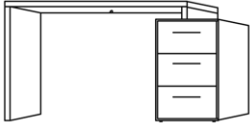
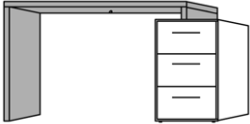
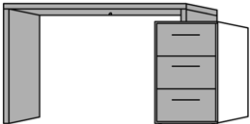

* Abdeckblätter für Konsolen siehe Seite 79.

 = Front – Korpusausführung
 = Absetzung

Beschreibung	Maße in cm			Best.-Nr	PG
	B	H	T		
 <p>Aufsatzschreibtisch in Korpusausführung, B 120 cm, mit Kabeldurchlass (hinten mittig), inkl. Konsole mit 3 Schubkästen, B 45 cm, Fronten in Lack (matt oder Hochglanz)</p> <p>Abdeckblatt für Konsole zwingend erforderlich.*</p>	120,8 – 163,8	76,0	51,8	5095	1 2
<p>Aufsatzschreibtisch wie 5095, jedoch spiegelbildlich</p> <p>Abdeckblatt für Konsole zwingend erforderlich.*</p>	120,8 – 163,8	76,0	51,8	5096	1 2
 <p>Aufsatzschreibtisch in Absetzung, B 120 cm, mit Kabeldurchlass (hinten mittig), inkl. Konsole mit 3 Schubkästen, B 45 cm</p> <p>Abdeckblatt für Konsole zwingend erforderlich.*</p>	120,8 – 163,8	76,0	51,8	5063	1 2
<p>Aufsatzschreibtisch wie 5063, jedoch spiegelbildlich</p> <p>Abdeckblatt für Konsole zwingend erforderlich.*</p>	120,8 – 163,8	76,0	51,8	5064	1 2
 <p>Aufsatzschreibtisch in Absetzung, B 120 cm, mit Kabeldurchlass (hinten mittig), inkl. Konsole mit 3 Schubkästen in Absetzung, B 45 cm</p> <p>Abdeckblatt für Konsole zwingend erforderlich.*</p>	120,8 – 163,8	76,0	51,8	5093	1 2
<p>Aufsatzschreibtisch wie 5093, jedoch spiegelbildlich</p> <p>Abdeckblatt für Konsole zwingend erforderlich.*</p>	120,8 – 163,8	76,0	51,8	5094	1 2

Beimöbel in Schranktiefe



Schubkästen inkl. Vollauszug und 2 Einlegeböden, 1 Kleiderstange je Fach, Innentiefe 55,0 cm.
 * Abdeckblätter für Beimöbel siehe Seite 79.

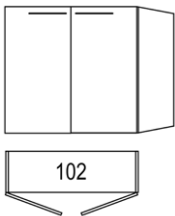
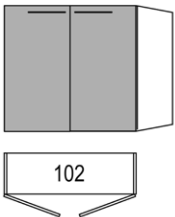
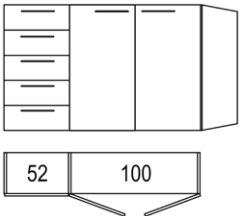
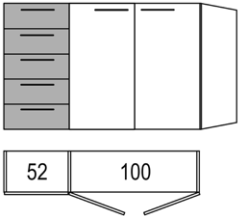
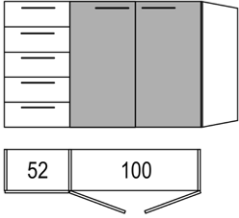
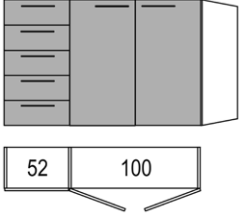
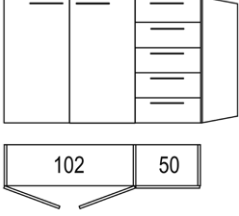







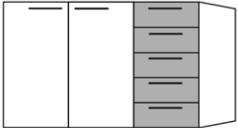

 = Front – Korpusausführung
 = Absetzung

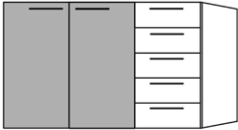
	Beschreibung	Maße in cm			Best.-Nr	PG
		B	H	T		
	2 Türen Fronten in Lack (matt oder Hochglanz) Abdeckblatt zwingend erforderlich.*	102,1	114,5	60,0	4920	1 2
	2 Türen in Absetzung Abdeckblatt zwingend erforderlich.*	102,1	114,5	60,0	4921	1 2
	5 Schubkästen 2 Türen Fronten in Lack (matt oder Hochglanz) Abdeckblatt zwingend erforderlich.*	152,1	114,5	60,0	4935	1 2
	5 Schubkästen in Absetzung 2 Türen Abdeckblatt zwingend erforderlich.*	152,1	114,5	60,0	4939	1 2
	5 Schubkästen 2 Türen in Absetzung Abdeckblatt zwingend erforderlich.*	152,1	114,5	60,0	4937	1 2
	5 Schubkästen in Absetzung 2 Türen in Absetzung Abdeckblatt zwingend erforderlich.*	152,1	114,5	60,0	4933	1 2
	2 Türen 5 Schubkästen Fronten in Lack (matt oder Hochglanz) Abdeckblatt zwingend erforderlich.*	152,1	114,5	60,0	4936	1 2

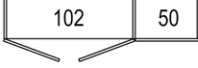

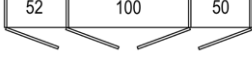
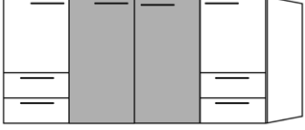
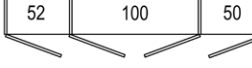

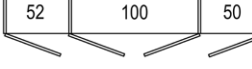
Beimöbel in Schranktiefe

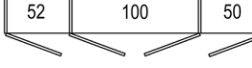
Schubkästen inkl. Vollauszug und 2 Einlegeböden, 1 Kleiderstange je Fach, Innentiefe 55,0 cm.
 *Abdeckblätter für Beimöbel siehe Seite 79.

 = Front – Korpusausführung
 = Absetzung

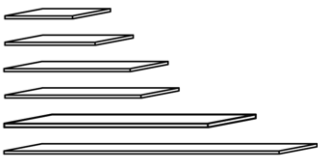
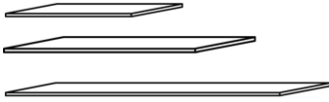
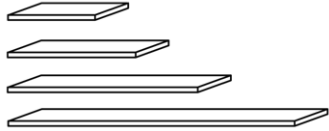
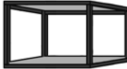

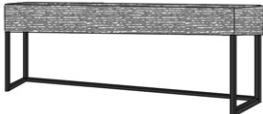
Beschreibung	Maße in cm			Best.-Nr	PG
	B	H	T		
 <p>2 Türen 5 Schubkästen in Absetzung</p> <p>Abdeckblatt zwingend erforderlich.*</p> 	152,1	114,5	60,0	4940	1 2
 <p>2 Türen in Absetzung 5 Schubkästen</p> <p>Abdeckblatt zwingend erforderlich.*</p> 	152,1	114,5	60,0	4938	1 2
 <p>2 Türen in Absetzung 5 Schubkästen in Absetzung</p> <p>Abdeckblatt zwingend erforderlich.*</p> 	152,1	114,5	60,0	4934	1 2
 <p>4 Türen 4 Schubkästen Fronten in Lack (matt oder Hochglanz)</p> <p>Abdeckblatt zwingend erforderlich.*</p> 	202,1	114,5	60,0	4942	1 2
 <p>4 Türen (2 x mittig in Absetzung) 4 Schubkästen</p> <p>Abdeckblatt zwingend erforderlich.*</p> 	202,1	114,5	60,0	4944	1 2
 <p>4 Türen (2 x außen in Absetzung) 4 Schubkästen in Absetzung</p> <p>Abdeckblatt zwingend erforderlich.*</p> 	202,1	114,5	60,0	4945	1 2
 <p>4 Türen in Absetzung 4 Schubkästen in Absetzung</p> <p>Abdeckblatt zwingend erforderlich.*</p> 	202,1	114,5	60,0	4946	1 2

Abdeckblätter, Wandborde, Hängeregale, Bank und Spiegel

Beschreibung	Maße in cm			Best.-Nr	PG
	B	H	T		
 <p>Abdeckblatt für Konsolen und Beimöbel</p>	45,3	1,2	42,4	400601	1 2
	60,3	1,2	42,4	400602	1 2
	90,3	1,2	42,4	400603	1 2
	120,3	1,2	42,4	400605	1 2
	135,3	1,2	42,4	400606	1 2
	150,3	1,2	42,4	400607	1 2
	180,3	1,2	42,4	400609	1 2
	 <p>Abdeckblatt für Beimöbel in Schranktiefe</p>	102,3	1,2	60,0	400703
152,3		1,2	60,0	400707	1 2
202,3		1,2	60,0	400709	1 2
 <p>Wandbord in Korpusausführung inkl. Wandbefestigung für Festmauerwerk max. Zuladung 10 kg bis Breite 120 = 10 kg ab Breite 180 = 15 kg</p> <p>Gegen Aufpreis: 1 x Zwischenmaß (bitte angeben)</p>	45,0	3,0	20,0	0120	1 2
	60,0	3,0	20,0	0122	1 2
	120,0	3,0	20,0	0123	1 2
	180,0	3,0	20,0	0133	1 2
				0816	
 <p>Regal mit Metallrahmen in anthrazit, Böden in Korpusausführung</p>	45,0	38,8	25,0	5104	1 2
 <p>Regal mit Metallrahmen in anthrazit, Böden in Korpusausführung</p>	90,0	38,8	25,0	5109	1 2
 <p>Standspiegel auf Gleitern</p>	42,2	156,0	30,2	0416	1 2
 <p>Bank auf Metallgestell anthrazit mit Polster</p> <p>Bitte Farbe Bezugsstoff angeben, siehe Seite 53.</p>	120,6	51,4	44,2	5810	1
 <p>Hängespiegel mit Facette, inkl. Wandbefestigung für Festmauerwerk waagerechte und aufrechte Montage möglich</p>	58,0	118,0	2,5	0415	

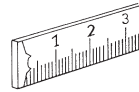

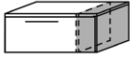

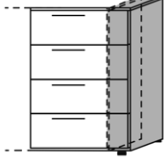
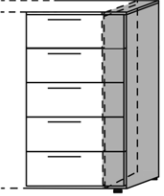
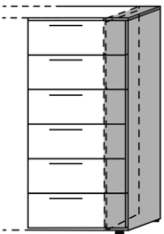
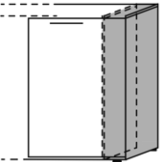





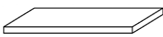

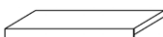
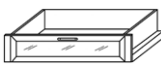
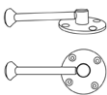
Sonderanfertigungen für Konsolen und Beimöbel

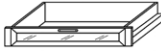

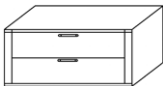
	Beschreibung	Best.-Nr	
	<p>Breitenkürzung Konsole mit 1 Schubkasten</p>	087501	
	<p>Breitenkürzung Konsole mit 2 Schubkästen</p>	087502	
	<p>Breitenkürzung Konsole mit 3 Schubkästen</p>	087503	
	<p>Breitenkürzung Beimöbel mit 4 Schubkästen</p>	087504	
	<p>Breitenkürzung Beimöbel mit 5 Schubkästen</p>	087505	
	<p>Breitenkürzung Beimöbel mit 6 Schubkästen</p>	087506	
	<p>Breitenkürzung 1 Tür am Beimöbel</p>	0874	

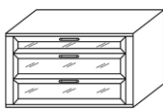

* Können aus technischen Gründen nicht in der Breite und Tiefe geändert werden!

Zubehör für Beimöbel in Schranktiefe

Beschreibung		Best.-Nr	Beschreibung		Best.-Nr
	Einlegeboden 50 cm breit 100 cm breit	0001 0002		Schubkasten, stapelbar mit Holzfront ** 50 cm breit 100 cm breit 1 x Einlegeboden zur Abdeckung erforderlich 1 x Staubleiste für Montage des unteren Schubkastens erforderlich Höhe 19,0 cm	0566 0568
	Einlegeboden mit Beleuchtungsblende 1,4 Watt 50 cm breit 3,0 Watt 100 cm breit	0005 0007		Schubkasten, stapelbar mit Glaseinsatz */** 50 cm breit 100 cm breit 1 x Einlegeboden zur Abdeckung erforderlich 1 x Staubleiste für Montage des unteren Schubkastens erforderlich Höhe 19,0 cm	0572 0574
	Kleiderbügelhalter, schwenkbar, vernickelt, zur Montage unter Boden	0590		Schubkasten, stapelbar mit Holzfront ** 50 cm breit 100 cm breit 1 x Einlegeboden zur Abdeckung erforderlich 1 x Staubleiste für Montage des unteren Schubkastens erforderlich Höhe 13,0 cm	0587 0589
	Hemdenbrücke * 100 cm breit Höhe 12,8 cm	0523		Schubkasten, stapelbar mit Glaseinsatz */** 50 cm breit 100 cm breit 1 x Einlegeboden zur Abdeckung erforderlich 1 x Staubleiste für Montage des unteren Schubkastens erforderlich Höhe 13,0 cm	0592 0594
	Hosenauszugsboden mit Holzfront ** 100 cm breit Höhe 15,6 cm	0531		Staubleiste für Schubkästen, stapelbar Nur für Montage des unteren Schubkastens auf dem Sockelboden erforderlich.	0596 0598
	Schubkasteneinsatz mit Holzfront ** 50 cm breit 100 cm breit 2 Schubkästen Höhe 44,4 cm	0517 0520		LED-Innenbeleuchtung, batteriebetrieben 6 LED neutral weiß mit Lithium Akku und USB-Ladekabel	0221
	Schubkasteneinsatz mit Holzfront ** 50 cm breit 100 cm breit 3 Schubkästen Höhe 44,4 cm	0513 0515		USB-Netzteil zum Aufladen der Innenbeleuchtung	0220
	Schubkasteneinsatz mit Glasfront */** 100 cm breit 1 kleiner Schubkasten 2 große Schubkästen Höhe 56,1 cm	0559		Ausziehbare Kleiderstange	0171

* Können aus technischen Gründen nicht in der Breite und Tiefe geändert werden!

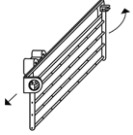
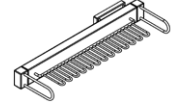
Zubehör für Beimöbel in Schranktiefe

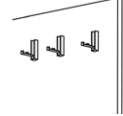
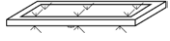
Beschreibung	Best.-Nr.		Beschreibung	Best.-Nr.	
 <p>Krawattenhalter * abklappbar und nach vorne ausziehbar, Befestigung an der Schrankseite</p>	0258		 <p>Gürtelhalter * (kann nicht an mittlere Mittelseite vom Schwebetürenschränk montiert werden) H 8,5, T 52,5 cm</p>	0576	
 <p>Krawattenstange * B 36 cm</p>	0253		 <p>3 Kleiderhaken, klappbar B 1,8, H 7,1, T 6,9 cm</p>	05463	
 <p>Einlegeboden mit Glasflächenbeleuchtung und Bewegungsmelder</p>	<p>50 cm breit 0075 9 Watt</p> <p>100 cm breit 0077 14 Watt</p>				





Musterring International

Postfach: 33374 Rheda-Wiedenbrück
Germany

- Tel.: +49 (0)5242 592-01
- Web / Blog: www.musterring.com
- Instagram: www.instagram.com/Musterring
- Facebook: www.facebook.com/Musterring