

# Möbel LETZ

*Finden und Wohlfühlen*



## Typenplan

Kanto von Musterring - Büromöbel in Eiche sand

### **Wichtiger Hinweis für Sie**

Etwaige Hinweise des Herstellers in dieser Produktinformation, die sich auf die Gewährleistung beziehen, haben für Sie keinerlei Bindungswirkung und können von Ihnen ignoriert werden. Ihre gesetzlichen Gewährleistungsrechte als Verbraucher uns gegenüber, als Ihrem Verkäufer, werden dadurch in keiner Weise berührt oder eingeschränkt. Sie können sich wegen aller Mängel jederzeit an uns wenden. Darüber hinaus gehende Herstellergarantien bleiben

Möbel Letz GmbH  
Am Gewerbepark 11  
06895 Zahna-Elster

Tel.: 035383 - 6018 50

Fax.: 035383 - 6018 17

# Musterring

KANTO



- Produktveränderungen und Qualitätsverbesserungen im Sinne des technischen Fortschrittes oder zum Erhalt der Lieferfähigkeit (Form/Farbe/Funktion usw.) bzw. die Korrektur von irrtümlichen Angaben behalten wir uns vor.
- Planbar mit Planungs-Software *furnplan*.



**Musterring**



# Musterring

dein Partner für ein Zuhause,  
das so einzigartig ist wie du selbst

Für alle größeren Programme sind Prospekte erhältlich, für komplexe Programme hält Musterring detaillierte Montageanleitungen bereit. Auch der Blick ins Internet lohnt sich: Unter [www.musterring.com](http://www.musterring.com) findet sich eine Fülle an hilfreichen Informationen.



### Unser Service

Wir wollen, dass dein Zuhause perfekt wird. Deshalb sind wir am Service-telefon und an 550 Standorten weltweit für dich da. Und unser CAD-Planungs-service hilft dir gern bei deiner Wunscheinrichtung.

---



### Unsere Nachhaltigkeit

Wir übernehmen Verantwortung: für dich, für uns, für unseren Planeten. Deshalb setzen wir auf ressourceneffiziente Produktionsmethoden ohne lange Lieferketten und Lagerhaltung.

---

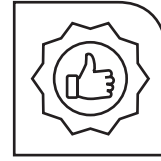

### Unsere Qualität

Wer sich einmal sein Lieblings-Zuhause eingerichtet hat, der möchte es möglichst lang genießen. Hier kommt unsere Leidenschaft für Qualität ins Spiel: Wir prüfen unsere Produkte ausgiebig, bevor wir sie dir anbieten. Das dokumentieren wir mit dem Musterring Gütepass und einer Garantie von 5 Jahren.

---

Du hast Fragen zur Kollektion oder Qualität?

Du benötigst Stoffmuster oder Info-Materialien?

### Unser Service hilft gerne weiter:

Telefon:  
+49 (0)5242 592260  
E-Mail:  
service@musterring.de

Erreichbar montags bis freitags  
von 08:00–17:00 Uhr



### Deine Individualität

Wir finden, ein Zuhause sollte man ganz nach seinen Vorstellungen gestalten können. Dafür steht dir bei uns eine ganze Welt an Farben, Formen und Materialien zur Verfügung. Werde zum Designer deines eigenen Wohn-Ichs.

---



### Deine Möbelpflege

Wir möchten, dass Sie lange Freude an Ihren Möbeln haben. Deshalb halten wir unter [www.musterring-care.com](http://www.musterring-care.com) eine große Auswahl an Pflegemitteln bereit – alle dermatologisch getestet und gesundheitlich unbedenklich.

---



**Musterring**

## Ausführungen

### Fronten (waagerechte Maserung):

- PG 1:  Kernbuche massiv
- PG 2:  Eiche massiv, Farbton sand
- Asteiche massiv

### Wangen und Korpus außen:

- PG 1:  Kernbuche furniert
- PG 2:  Eiche furniert, Farbton sand
- Asteiche furniert

### Wangensystem (Wangen, Zwischenbauböden, Regalrückwände, CD-Einteilung, Schreibplatten, Schubkasteneinsatz) und abweichende Rückwandfarbe sind zusätzlich in folgenden Lack-Ausführungen lieferbar:

- PG 1:  Lack weiß
- Lack wollweiß NEU
- Lack crema
- Lack cashmere
- Lack platingrau
- Lack taupe
- Lack terra
- PG 2:  Lack seidengrau
- Lack macchiata
- Lack olivgrau
- Lack brillantgrau
- Lack grau
- Lack espresso
- Lack cognac NEU
- Lack dark red
- Lack oxidrot
- Lack rosewood
- Lack marill
- Lack piniengrün
- Lack agave
- Lack ocean
- Lack atlantikblau
- Lack schiefergrau
- Lack graphit
- Lack schwarz
- Lack amber NEU

### Empfohlene Pflegesets ([www.musterring-care.com](http://www.musterring-care.com)):

- Lack/Furnier/Massiv: 4003 Möbelreiniger ÖKO

### Korpus innen:

- Dekor

### Deepline: NEU

- Alle Lack- und Furnierauführungen sind in Deepline möglich.
- Der Deeplineverlauf ist immer senkrecht.
- Folgende Elemente/Bauteile sind in der Ausführung Deepline möglich: Berechnung siehe Aufpreistabellen Seite 108.
  - Rückwände für Regal-/Zwischenbau
  - TV-Rückwand
  - Vitrinenrückwände
  - Korpusregalrückwände

### Vitrinen:

- Türen mit Klarglasfüllung.
- Vitrinenrückwände standardmäßig in Korpusfarbe lackiert oder waagrecht furniert.
- Vitrinenrückwände in abweichender Ausführung (PG 1 oder PG 2) lackiert oder waagrecht furniert ohne Aufpreis.
- Standard Vitrineneinlegeböden aus Klarglas. Auf Wunsch Vitrineneinlegeböden in Holz (ohne Aufpreis, Holzeinlegeböden können nicht verstellt werden).
- Vitrinen mit seitlichem Glasausschnitt in 2 Tiefen, Holzeinlegeböden nicht möglich.

### Wangenelemente:

39,1 cm tiefe Korpuselemente können auch zwischen zwei 36,0 cm tiefen Wangen als Wangenelement (T 36,0 cm) eingesetzt werden. Tiefenkürzung auf Wangentiefe ohne Aufpreis. Elemente außen nur mit Kaschierung lieferbar. Best.-Nr. mit W ergänzen z. B. 27201L/W. Bei 45,6 cm tiefen Wangen werden die Korpuselemente in der Tiefe 39,1 cm vorne bündig gesetzt. (Abdeckblattvertiefung gegen Aufpreis möglich, Artikel 90285 siehe Seite 109).

## Programmübersicht

<input type="checkbox"/> Checkliste für Ihre Bestellung	Seite 5
<input type="checkbox"/> Vorschläge	Seiten 6 - 29
<input type="checkbox"/> Vorschläge mit Sockelgleitern	Seiten 30 + 31
<input type="checkbox"/> Wangensystem	Seiten 32 - 39
<input type="checkbox"/> TV-Paneele	Seite 40
<input type="checkbox"/> Zwischenbau-Hängeelemente	Seite 41
<input type="checkbox"/> Korpuselemente	Seiten 42 - 76
<input type="checkbox"/> Kleiderschränke	Seite 77
<input type="checkbox"/> Hängeelemente	Seiten 77 - 91
<input type="checkbox"/> Wandborde	Seite 92
<input type="checkbox"/> Hängespiegel	Seiten 92 + 93
<input type="checkbox"/> Funktionstische	Seiten 93 + 94
<input type="checkbox"/> Arbeitsplatz	Seiten 94 + 95
<input type="checkbox"/> Couchtische	Seiten 96 + 97
<input type="checkbox"/> Esstische	Seiten 97 + 99
<input type="checkbox"/> Zubehör	Seiten 100 - 104
<input type="checkbox"/> Beleuchtung	Seiten 105 - 107
<input type="checkbox"/> Deepline - Aufpreis Tabellen	Seite 108
<input type="checkbox"/> Individualanfertigungen	Seite 109
<input type="checkbox"/> Notizenseite	Seiten 110 + 111
<input type="checkbox"/> Bestellbogen	Seite 112

### Abdeckblätter:

- Durchgehende Abdeckblätter (massiv) und Sockelleisten werden bis zu einer Länge von 240,0 cm kommissionsorientiert geliefert (gilt nicht für Zwischenbauhängeelemente).
- Auf Wunsch auch getrennte Abdeckblätter möglich.
- Abdeckblatt Stärke 1,9 cm

### Abdeckblätter mit Kabeldurchlass:

Bei Abdeckblättern mit standardmäßig eingebautem Kabeldurchlass ist dieser mittig positioniert. Sollten Sie keinen Kabeldurchlass wünschen, bitten wir Sie uns dies unter Angabe der Bestellnummer „92396 - Ohne vormontierten Kabeldurchlass“ mitzuteilen.

### Sockelgleiter

- Sockelgleiter lassen sich bei allen Standelementen (gegen Aufpreis) optional einsetzen.
- Berechnung je Tiefe in PG1/PG2 (Artikel siehe Seite 100).
- Bei Einsatz der Sockelgleiter wird die Sockelleiste gegen einen durchgehenden Unterboden getauscht.
- Verstellbarkeit der Sockelgleiter: 0-12 mm.

### Griff:

- Griff H1 Edelstahlfarbig
- Griff J6 Schwarz matt



### EMISSIONSKLASSE der Deutschen Gütegemeinschaft Möbel

Kastenmöbel / free cabinets  
 Hersteller-Nr. / manufacturer-no.  
 15015  
 Kollektion / collection / Modell / model  
 Kanto  
 Prüfnummer / control number  
 201501508



Emissionsklasse für Möbel nach den Richtlinien der Deutschen Gütegemeinschaft Möbel e.V. • emission class for furniture according to the guidelines of Deutsche Gütegemeinschaft Möbel e.V. • [www.emissionslabel.de](http://www.emissionslabel.de)

### EMISSIONSKLASSE der Deutschen Gütegemeinschaft Möbel

Tische / tables  
 Hersteller-Nr. / manufacturer-no.  
 15015  
 Kollektion / collection / Modell / model  
 Kanto  
 Prüfnummer / control number  
 301501504



Emissionsklasse für Möbel nach den Richtlinien der Deutschen Gütegemeinschaft Möbel e.V. • emission class for furniture according to the guidelines of Deutsche Gütegemeinschaft Möbel e.V. • [www.emissionslabel.de](http://www.emissionslabel.de)



## Planbar mit CAD-Planungs-Software *furnplan* Informationen beim Musterring Planungsservice

- Korpusystem in 8 verschiedenen Höhen und zwei Tiefen.
- Solitär Möbel.
- PSI - Perfect Sound Inside (siehe Zusatzliste „Zubehör im Detail“)
- Hängespiegel in 2 Höhen und 14 Breiten mit Abschlussleisten oder randlos, Hängespiegel rund in 3 Größen randlos.
- Sockelstellschrauben zum Ausrichten von Korpusen.
- Alle Beschläge sind aus Metall, extrem stabil und hoch belastbar.
- Rückwand Hartfaser, Stärke 4 mm.
- Schranktüren 110°-Öffnungswinkel.
- Scharniere mit integrierter Höhenverstellung.
- Schlagleisten bei Doppeltüren.
- Gedämpfter Frontanschlag.
- Alle Schubkästen/Auszüge auf Unterboden-Metallführungen - mit Selbstzug und Softabstoppung.
- Alle Schubkästen/Auszüge Breite 105,0 cm bis 135,0 cm mit herausnehmbarem Trennsteg.
- Alle durchgehenden Schubkästen/Auszügen Breite 105,0 cm bis 135,0 cm werden standardmäßig mit Vollauszug ausgestattet.
- Einlegeboden 5-fach verstellbar, 19 mm stark und auf Metallbodenträgern.
- Komplett zerlegbare Korpusen.
- Wangensystem bis 427,7 cm und in drei Tiefen.
- Ecklösungen möglich.
- Fertigung von Wangen als Raumteiler, Aufsatzwange oder Hängewange gegen Aufpreis.
- Zwischenbauböden mit nicht sichtbaren Schiebebeschlägen.
- Wangenzwischenbauböden ab B 100,0 cm aus Tischlerplatte.
- Kabelkanal mit Dichtungsbürste.

### Verschiedene Beleuchtungsarten:

- Elektro-Installationen VDE-geprüft.
- LED-Einbaustrahler.
- LED-Glaskantenbeleuchtung (Line).
- LED-Glasbodenbeleuchtung (Indirekt).
- Glasboden mit Beleuchtung höhenverstellbar und herausnehmbar.
- Indirekte LED-Korpusbeleuchtung.
- LED-Holzbodenbeleuchtung - Böden nicht höhenverstellbar.
- LED-Gerätenischenbeleuchtung.
- LED-Hängeelementbeleuchtung.
- Notwendige Vorschaltgeräte Zuleitungen und Fußschalter in den Setpreisen enthalten.
- Alle Leuchten werden mit einem Leuchtmittel der Energieklasse E-F (neue Verordnung/ehemals Klasse A - A+++ ) geliefert.
- Funkfernbedienung für Beleuchtung.
- Bei Bestellung von mehreren Beleuchtungssets behalten wir uns vor, dass die Trafoanzahl sinnvoll optimiert wird. Getrennte Schaltkreise bitte angeben.

### Belastbarkeit:

- Holzeinlegeboden / Zwischenbauboden - pro Boden 12 kg.
- Glaseinlegeboden - pro Boden 12 kg.
- Stahleinlegeboden - pro Boden 25 kg. (empfohlen bei voller Ordnerbelastung)
- Schubkasten - pro Schub 15 kg.
- Hängeelement - pro Element 30 kg.
- Wandbord - 0,75 kg je 10 cm.
- TV-Halterung - 35 kg. Ausnahme: TV-Säule inkl. Kabelkanal - 30 kg.
- Komfort Tablarauzug - 25 kg.

### Wichtige Planungshinweise:

- Klären Sie bauwerkbedingte Gegebenheiten, Hemmnisse, Maße und Belastungswerte bei der Bedarfsermittlung, damit eine mangelfreie Vertragserfüllung gewährleistet ist.
- Bei nahezu allen Vorschlägen, freien Planungen und Korpusen ab 1 Raster ist eine Wandbefestigung erforderlich. Beachten Sie bei Planungen mit Wandmontageelementen die max. Belastungswerte und die Wandbeschaffenheit (Festmauerwerk erforderlich).
- Klären Sie elektrische Vorleistungen für Anschluss- und Gerätetechnik (frei hängende Beleuchtungssysteme erfordern Kabelkanallösungen auf oder unter Putz).
- **Die warentypischen Produkteigenschaften, Garantiebestimmungen, Sicherheits-, Gebrauchs- und Pflegeanweisungen, sowie wichtige Hinweise zum Schutz Ihrer Fußböden entnehmen Sie bitte dem Musterring Möbel-Güte Pass (www.musterring.de). Für nutzungsbedingte Eindrücke oder Abriebspuren auf empfindlichen Böden wird keine Haftung übernommen.**
- Bei frei geplanten Zusammenstellungen ist eine Stellskizze unbedingt erforderlich (siehe Bestellbogen, siehe Seite 112).

## Checkliste für Ihre Bestellung

Haben Sie an alles für eine eindeutige Bestellung gedacht?  
Wir haben die wichtigsten Punkte für eine reibungslose Auftragsbearbeitung für Sie zusammengestellt.

Bitte beachten Sie zusätzlich den Bestellbogen auf Seite 112.

### Fronten

- Kernbuche massiv . . . . .
- Eiche massiv, Farbton sand . . . . .
- Asteiche massiv . . . . .

### Wangen und Korpus außen

- Kernbuche furniert . . . . .
- Eiche furniert, Farbton sand . . . . .
- Asteiche furniert . . . . .

### Wangen, Zwischenbauböden, Regalrückwände, CD- Einteilung, Schreibplatten, Schubkasteneinsatz (wenn Lack-Ausführung gewünscht wird)

- Lack weiß . . . . .
- Lack wollweiß . . . . .
- Lack crema . . . . .
- Lack cashmere . . . . .
- Lack platingrau . . . . .
- Lack taupe . . . . .
- Lack terra . . . . .
- Lack seidengrau . . . . .
- Lack macchiata . . . . .
- Lack olivgrau . . . . .
- Lack brillantgrau . . . . .
- Lack grau . . . . .
- Lack espresso . . . . .
- Lack cognac . . . . .
- Lack dark red . . . . .
- Lack oxidrot . . . . .
- Lack rosewood . . . . .
- Lack marill . . . . .
- Lack piniengrün . . . . .
- Lack agave . . . . .
- Lack ocean . . . . .
- Lack atlantikblau . . . . .
- Lack schiefergrau . . . . .
- Lack graphit . . . . .
- Lack schwarz . . . . .
- Lack amber . . . . .

### Vitrineneinlegeböden

- Klarglas . . . . .
- Holz . . . . .

### 5 Kanal Funk-Fernbedienung für Beleuchtung

(siehe Seite 105)

- 5 Kanal Sender . . . . .
- 1 Kanal Empfänger . . . . .
- 3 Kanal Empfänger . . . . .



### 5 Jahre Garantie

Musterring Produkte werden durch regelmäßige Stichproben geprüft, um beste Qualität zu gewährleisten. Für dieses Produkt werden nur ausgesuchte Materialien verwendet, z. B. Spanplatten der Güteklasse E1.



### Der Umwelt zuliebe

Holz ist für viele Bereiche ein wichtiger und nachwachsender Rohstoff. Wir achten deshalb besonders darauf, dass Hölzer aus nachhaltigem Anbau verwendet werden und Verarbeitungsmethoden die Umwelt nicht unnötig belasten.

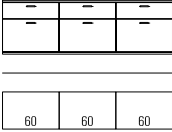
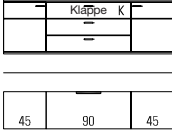
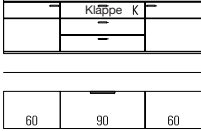
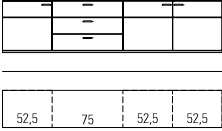
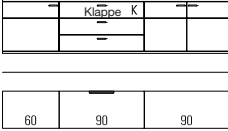

## Vorschläge

(preisgleich auch spiegelbildlich möglich = Best.-Nr. mit **G** ergänzen z. B. **43547/G**)

	Best.-Nr. / Maße Beschreibung	PG 1	PG 2
	<p><b>43026</b> B 180,0 (60/60/60), T 39,1 cm (Abb.)  <b>43027</b> B 225,0 (75/75/75), T 39,1 cm  <b>43006</b> B 180,0 (60/60/60), T 48,7 cm  <b>43028</b> B 225,0 (75/75/75), T 48,7 cm</p> <p><b>Hängesideboard 1,5 R</b>            3 Auszüge 1R,            3 Schubkästen            H 56,6 cm</p> <p>Vollauszug siehe Seite 101.            Schubkasteneinteilung siehe Seite 103.            Innenschubkasten siehe Seite 102.</p>		
	<p><b>43422</b> B 150,0 (45/60/45), T 39,1 cm  <b>43423</b> B 165,0 (45/75/45), T 39,1 cm  <b>43424</b> B 180,0 (45/90/45), T 39,1 cm (Abb.)  <b>43034</b> B 150,0 (45/60/45), T 48,7 cm  <b>43035</b> B 165,0 (45/75/45), T 48,7 cm  <b>43036</b> B 180,0 (45/90/45), T 48,7 cm</p> <p><b>Hängesideboard 1,5 R</b>            2 Türen,            2 Einlegeböden,            1 Gerätenische mit Klappe,            2 Schubkästen            H 56,6 cm</p>		
	<p><b>43425</b> B 180,0 (60/60/60), T 39,1 cm  <b>43426</b> B 195,0 (60/75/60), T 39,1 cm  <b>43427</b> B 210,0 (60/90/60), T 39,1 cm (Abb.)  <b>43031</b> B 180,0 (60/60/60), T 48,7 cm  <b>43032</b> B 195,0 (60/75/60), T 48,7 cm  <b>43033</b> B 210,0 (60/90/60), T 48,7 cm</p> <p><b>Hängesideboard 1,5 R</b>            2 Türen,            2 Einlegeböden,            1 Gerätenische mit Klappe,            2 Schubkästen            H 56,6 cm</p>		
	<p><b>43567</b> B 217,5 (52,5/60/52,5/52,5), T 39,1 cm  <b>43568</b> B 232,5 (52,5/75/52,5/52,5), T 39,1 cm (Abb.)  <b>43570</b> B 217,5 (52,5/60/52,5/52,5), T 48,7 cm  <b>43571</b> B 232,5 (52,5/75/52,5/52,5), T 48,7 cm</p> <p><b>Hängesideboard 1,5 R</b>            3 Türen,            3 Einlegeböden,            3 Schubkästen            H 56,6 cm</p> <p>Schubkasteneinteilung siehe Seite 103.</p>		
	<p><b>43554</b> B 210,0 (60/60/90), T 39,1 cm  <b>43555</b> B 225,0 (60/75/90), T 39,1 cm  <b>43556</b> B 240,0 (60/90/90), T 39,1 cm (Abb.)  <b>43557</b> B 210,0 (60/60/90), T 48,7 cm  <b>43558</b> B 225,0 (60/75/90), T 48,7 cm  <b>43559</b> B 240,0 (60/90/90), T 48,7 cm</p> <p><b>Hängesideboard 1,5 R</b>            3 Türen,            2 Einlegeböden,            2 Schubkästen,            1 Gerätenische mit Klappe            H 56,6 cm</p> <p>Schubkasteneinteilung siehe Seite 103.</p>		

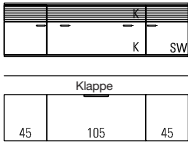

## Vorschläge

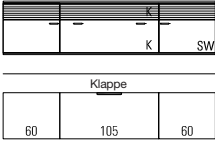
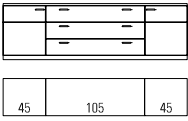
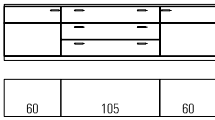
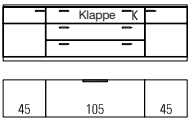
(preisgleich auch spiegelbildlich möglich = Best.-Nr. mit **G** ergänzen z. B. **43547/G**)

	Best.-Nr. / Maße Beschreibung	PG 1	PG 2
 	<p><b>43039</b> B 195,0 (45/105/45), T 48,7 cm (Abb.)  <b>43040</b> B 210,0 (45/120/45), T 48,7 cm  <b>43041</b> B 225,0 (45/135/45), T 48,7 cm</p> <p><b>Hängesideboard (PSI) 1,5 R</b>            1 Tür inkl. Akustikblende, 1 Einlegeboden,            1 Tür inkl. Akustikblende und akustikwirksamer Innenausstattung,            1 Klappe,            1 Soundbarfach mit Akustikblende inkl. Push to open und            akustikwirksamer Innenausstattung            H 56,6 cm</p>		
 	<p><b>43037</b> B 225,0 (60/105/60), T 48,7 cm (Abb.)  <b>43038</b> B 240,0 (60/120/60), T 48,7 cm</p> <p><b>Hängesideboard (PSI) 1,5 R</b>            1 Tür inkl. Akustikblende, 1 Einlegeboden,            1 Tür inkl. Akustikblende und akustikwirksamer Innenausstattung,            1 Klappe,            1 Soundbarfach mit Akustikblende inkl. Push to open und            akustikwirksamer Innenausstattung            H 56,6 cm</p>		
	<p><b>43054</b> B 195,0 (45/105/45), T 39,1 cm (Abb.)  <b>43055</b> B 210,0 (45/120/45), T 39,1 cm  <b>43056</b> B 225,0 (45/135/45), T 39,1 cm</p> <p><b>43057</b> B 195,0 (45/105/45), T 48,7 cm  <b>43058</b> B 210,0 (45/120/45), T 48,7 cm  <b>43059</b> B 225,0 (45/135/45), T 48,7 cm</p> <p><b>Sideboard 1,5 R</b>            2 Türen,            2 Einlegeböden,            3 Schubkästen            H 59,2 cm</p> <p>Schubkasteneinteilung siehe Seite 103.</p>		
	<p><b>43060</b> B 225,0 (60/105/60), T 39,1 cm (Abb.)  <b>43061</b> B 240,0 (60/120/60), T 39,1 cm</p> <p><b>43062</b> B 225,0 (60/105/60), T 48,7 cm  <b>43063</b> B 240,0 (60/120/60), T 48,7 cm</p> <p><b>Sideboard 1,5 R</b>            2 Türen,            2 Einlegeböden,            3 Schubkästen            H 59,2 cm</p> <p>Schubkasteneinteilung siehe Seite 103.</p>		
	<p><b>43525</b> B 195,0 (45/105/45), T 39,1 cm (Abb.)  <b>43526</b> B 210,0 (45/120/45), T 39,1 cm  <b>43527</b> B 225,0 (45/135/45), T 39,1 cm</p> <p><b>43528</b> B 195,0 (45/105/45), T 48,7 cm  <b>43529</b> B 210,0 (45/120/45), T 48,7 cm  <b>43530</b> B 225,0 (45/135/45), T 48,7 cm</p> <p><b>Sideboard 1,5 R</b>            2 Türen,            2 Einlegeböden,            2 Schubkästen,            1 Gerätenische mit Klappe            H 59,2 cm</p> <p><b>1 x 90135</b> Infrarot Repeater            Schubkasteneinteilung siehe Seite 103.</p>		

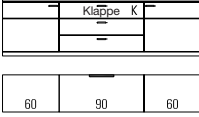

## Vorschläge

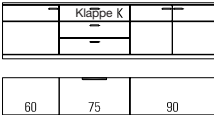
 (preisgleich auch spiegelbildlich möglich = Best.-Nr. mit **G** ergänzen z. B. **43547/G**)

	Best.-Nr. / Maße Beschreibung	PG 1	PG 2
 <p>Bei 43534, 43535, 43539 und 43540 2 Griffe je Klappe/Schubkastenfront.</p>	<p><b>43531</b> B 180,0 (60/60/60), T 39,1 cm  <b>43532</b> B 195,0 (60/75/60), T 39,1 cm  <b>43533</b> B 210,0 (60/90/60), T 39,1 cm (Abb.)  <b>43534</b> B 225,0 (60/105/60), T 39,1 cm  <b>43535</b> B 240,0 (60/120/60), T 39,1 cm</p> <p><b>43536</b> B 180,0 (60/60/60), T 48,7 cm  <b>43537</b> B 195,0 (60/75/60), T 48,7 cm  <b>43538</b> B 210,0 (60/90/60), T 48,7 cm  <b>43539</b> B 225,0 (60/105/60), T 48,7 cm  <b>43540</b> B 240,0 (60/120/60), T 48,7 cm</p> <p><b>Sideboard 1,5 R</b>                  2 Türen,                  2 Einlegeböden,                  2 Schubkästen,                  1 Gerätenische mit Klappe                  H 59,2 cm</p> <p><b>1 x 90135</b> Infrarot Repeater                  Schubkasteneinteilung siehe Seite 103.</p>		
	<p><b>43508</b> B 150,0 (45/60/45), T 39,1 cm  <b>43509</b> B 165,0 (45/75/45), T 39,1 cm (Abb.)  <b>43510</b> B 180,0 (45/90/45), T 39,1 cm</p> <p><b>43517</b> B 150,0 (45/60/45), T 48,7 cm  <b>43518</b> B 165,0 (45/75/45), T 48,7 cm  <b>43519</b> B 180,0 (45/90/45), T 48,7 cm</p> <p><b>Sideboard 1,5 R</b>                  2 Türen,                  2 Einlegeböden,                  1 Gerätenische,                  2 Schubkästen                  H 59,2 cm</p> <p>Vollauszug siehe Seite 101.                  Schubkasteneinteilung siehe Seite 103.</p>		
	<p><b>43511</b> B 180,0 (60/60/60), T 39,1 cm  <b>43512</b> B 195,0 (60/75/60), T 39,1 cm (Abb.)  <b>43513</b> B 210,0 (60/90/60), T 39,1 cm</p> <p><b>43520</b> B 180,0 (60/60/60), T 48,7 cm  <b>43521</b> B 195,0 (60/75/60), T 48,7 cm  <b>43522</b> B 210,0 (60/90/60), T 48,7 cm</p> <p><b>Sideboard 1,5 R</b>                  2 Türen,                  2 Einlegeböden,                  1 Gerätenische,                  2 Schubkästen                  H 59,2 cm</p> <p>Vollauszug siehe Seite 101.                  Schubkasteneinteilung siehe Seite 103.</p>		
	<p><b>43541</b> B 210,0 (60/60/90), T 39,1 cm  <b>43542</b> B 225,0 (60/75/90), T 39,1 cm (Abb.)  <b>43543</b> B 240,0 (60/90/90), T 39,1 cm</p> <p><b>43544</b> B 210,0 (60/60/90), T 48,7 cm  <b>43545</b> B 225,0 (60/75/90), T 48,7 cm  <b>43546</b> B 240,0 (60/90/90), T 48,7 cm</p> <p><b>Sideboard 1,5 R</b>                  3 Türen,                  2 Einlegeböden,                  2 Schubkästen,                  1 Gerätenische mit Klappe                  H 59,2 cm</p> <p><b>1 x 90135</b> Infrarot Repeater                  Schubkasteneinteilung siehe Seite 103.</p>		

## Vorschläge

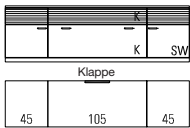
(preisgleich auch spiegelbildlich möglich = Best.-Nr. mit **G** ergänzen z. B. **43547/G**)

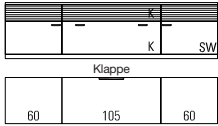
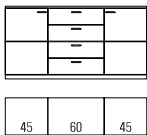
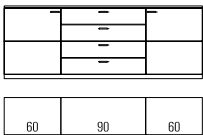
	Best.-Nr. / Maße Beschreibung	PG 1	PG 2
 	<p><b>43051</b> B 195,0 (45/105/45), T 48,7 cm (Abb.)  <b>43052</b> B 210,0 (45/120/45), T 48,7 cm  <b>43053</b> B 225,0 (45/135/45), T 48,7 cm</p> <p><b>Sideboard (PSI) 1,5 R</b>            1 Tür inkl. Akustikblende, 1 Einlegeboden,            1 Tür inkl. Akustikblende und akustikwirksamer Innenausstattung,            1 Klappe,            1 Soundbarfach mit Akustikblende inkl. Push to open und            akustikwirksamer Innenausstattung            H 59,2 cm</p> <p><b>1 x 92134</b> Infrarot Repeater (1 Empfänger / 2 Sender)</p>		
 	<p><b>43010</b> B 225,0 (60/105/60), T 48,7 cm (Abb.)  <b>43050</b> B 240,0 (60/120/60), T 48,7 cm</p> <p><b>Sideboard (PSI) 1,5 R</b>            1 Tür inkl. Akustikblende, 1 Einlegeboden,            1 Tür inkl. Akustikblende und akustikwirksamer Innenausstattung,            1 Klappe,            1 Soundbarfach mit Akustikblende inkl. Push to open und            akustikwirksamer Innenausstattung            H 59,2 cm</p> <p><b>1 x 92134</b> Infrarot Repeater (1 Empfänger / 2 Sender)</p>		
	<p><b>43498</b> B 135,0 (45/45/45), T 39,1 cm  <b>43064</b> B 150,0 (45/60/45), T 39,1 cm (Abb.)  <b>43065</b> B 165,0 (45/75/45), T 39,1 cm  <b>43066</b> B 180,0 (45/90/45), T 39,1 cm</p> <p><b>43499</b> B 135,0 (45/45/45), T 48,7 cm  <b>43067</b> B 150,0 (45/60/45), T 48,7 cm  <b>43025</b> B 165,0 (45/75/45), T 48,7 cm  <b>43068</b> B 180,0 (45/90/45), T 48,7 cm</p> <p><b>Sideboard 2 R</b>            2 Türen,            2 Einlegeböden,            4 Schubkästen            H 76,8 cm</p> <p>Vollauszug siehe Seite 101.            Schubkasteneinteilung siehe Seite 103.</p>		
	<p><b>43069</b> B 180,0 (60/60/60), T 39,1 cm  <b>43070</b> B 195,0 (60/75/60), T 39,1 cm  <b>43071</b> B 210,0 (60/90/60), T 39,1 cm (Abb.)</p> <p><b>43072</b> B 180,0 (60/60/60), T 48,7 cm  <b>43073</b> B 195,0 (60/75/60), T 48,7 cm  <b>43074</b> B 210,0 (60/90/60), T 48,7 cm</p> <p><b>Sideboard 2 R</b>            2 Türen,            2 Einlegeböden,            4 Schubkästen            H 76,8 cm</p> <p>Vollauszug siehe Seite 101.            Schubkasteneinteilung siehe Seite 103.</p>		

Vorschläge

(preisgleich auch spiegelbildlich möglich = Best.-Nr. mit **G** ergänzen z. B. **43547/G**)

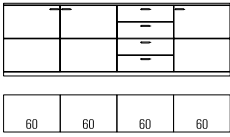
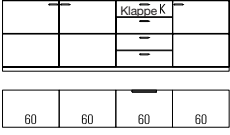
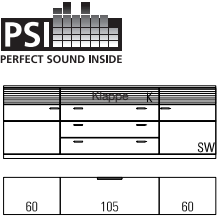
	Best.-Nr. / Maße Beschreibung	PG 1	PG 2
	<p><b>43075</b> B 180,0 (60/60/60), T 39,1 cm  <b>43076</b> B 195,0 (60/75/60), T 39,1 cm  <b>43077</b> B 210,0 (60/90/60), T 39,1 cm (Abb.)  <b>43078</b> B 180,0 (60/60/60), T 48,7 cm  <b>43079</b> B 195,0 (60/75/60), T 48,7 cm  <b>43080</b> B 210,0 (60/90/60), T 48,7 cm</p> <p><b>Sideboard 2 R</b>                  2 Türen mit Glasausschnitt 0,5R,                  4 Böden (nicht verstellbar),                  4 Schubkästen                  H 76,8 cm</p> <p><b>1 x 90490</b> 2er Set LED-Strahler *  <b>2 x 91133</b> Spiegelrückwand 0,5 R / B 60 cm                  Vollauszug siehe Seite 101.                  Schubkasteneinteilung siehe Seite 103.                  Funkfernbedienung siehe Seite 105.</p>		
	<p><b>43081</b> B 240,0 (60/60/60/60), T 39,1 cm (Abb.)  <b>43082</b> B 240,0 (60/60/60/60), T 48,7 cm</p> <p><b>Sideboard 2 R</b>                  3 Türen,                  3 Einlegeböden,                  4 Schubkästen                  H 76,8 cm</p> <p>Vollauszug siehe Seite 101.                  Schubkasteneinteilung siehe Seite 103.</p>		
	<p><b>43439</b> B 240,0 (60/60/60/60), T 39,1 cm (Abb.)  <b>43084</b> B 240,0 (60/60/60/60), T 48,7 cm</p> <p><b>Sideboard 2 R</b>                  3 Türen,                  3 Einlegeböden,                  1 Gerätenische mit Klappe,                  3 Schubkästen                  H 76,8 cm</p> <p><b>1 x 90135</b> Infrarot Repeater                  Vollauszug siehe Seite 101.</p>		
	<p><b>43440</b> B 225,0 (60/105/60), T 39,1 cm (Abb.)  <b>43441</b> B 240,0 (60/120/60), T 39,1 cm  <b>43085</b> B 225,0 (60/105/60), T 48,7 cm  <b>43086</b> B 240,0 (60/120/60), T 48,7 cm</p> <p><b>Sideboard (PSI) 2 R</b>                  1 Tür inkl. Akustikblende, 1 Einlegeboden,                  1 Tür inkl. Akustikblende und akustikwirksamer Innenausstattung,                  3 Schubkästen,                  1 Soundbarfach mit Akustikblende inkl. Push to open und                  akustikwirksamer Innenausstattung                  H 76,8 cm</p> <p><b>1 x 90135</b> Infrarot Repeater</p>		

Vorschläge

(preisgleich auch spiegelbildlich möglich = Best.-Nr. mit **G** ergänzen z. B. **43547/G**)

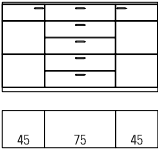
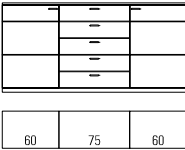
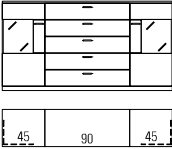
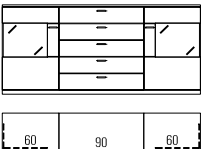
	Best.-Nr. / Maße Beschreibung	PG 1	PG 2
	<p><b>43459</b> B 135,0 (45/45/45), T 39,1 cm  <b>43460</b> B 150,0 (45/60/45), T 39,1 cm  <b>43461</b> B 165,0 (45/75/45), T 39,1 cm (Abb.)  <b>43462</b> B 180,0 (45/90/45), T 39,1 cm</p> <p><b>43463</b> B 135,0 (45/45/45), T 48,7 cm  <b>43464</b> B 150,0 (45/60/45), T 48,7 cm  <b>43465</b> B 165,0 (45/75/45), T 48,7 cm  <b>43466</b> B 180,0 (45/90/45), T 48,7 cm</p> <p><b>Sideboard 2,5 R</b>                  2 Türen,                  4 Einlegeböden,                  5 Schubkästen                  H 94,4 cm</p> <p>Vollauszug siehe Seite 101.                  Schubkasteneinteilung siehe Seite 103.</p>		
	<p><b>43467</b> B 165,0 (60/45/60), T 39,1 cm  <b>43468</b> B 180,0 (60/60/60), T 39,1 cm  <b>43469</b> B 195,0 (60/75/60), T 39,1 cm (Abb.)  <b>43470</b> B 210,0 (60/90/60), T 39,1 cm</p> <p><b>43471</b> B 165,0 (60/45/60), T 48,7 cm  <b>43472</b> B 180,0 (60/60/60), T 48,7 cm  <b>43473</b> B 195,0 (60/75/60), T 48,7 cm  <b>43474</b> B 210,0 (60/90/60), T 48,7 cm</p> <p><b>Sideboard 2,5 R</b>                  2 Türen,                  4 Einlegeböden,                  5 Schubkästen                  H 94,4 cm</p> <p>Vollauszug siehe Seite 101.                  Schubkasteneinteilung siehe Seite 103.</p>		
	<p><b>43452</b> B 150,0 (45/60/45), T 39,1 cm  <b>43453</b> B 165,0 (45/75/45), T 39,1 cm  <b>43454</b> B 180,0 (45/90/45), T 39,1 cm (Abb.)</p> <p><b>43455</b> B 150,0 (45/60/45), T 48,7 cm  <b>43456</b> B 165,0 (45/75/45), T 48,7 cm  <b>43457</b> B 180,0 (45/90/45), T 48,7 cm</p> <p><b>Sideboard 2,5 R</b>                  2 Türen mit Glasausschnitt 1R,                  4 Böden (nicht verstellbar),                  5 Schubkästen                  H 94,4 cm</p> <p><b>1 x 90490</b> 2er Set LED-Strahler*  <b>2 x 90113</b> Spiegelrückwand 1 R / B 45 cm                  Vollauszug siehe Seite 101.                  Schubkasteneinteilung siehe Seite 103.                  Funkfernbedienung siehe Seite 105.</p>		
	<p><b>43446</b> B 180,0 (60/60/60), T 39,1 cm  <b>43447</b> B 195,0 (60/75/60), T 39,1 cm  <b>43448</b> B 210,0 (60/90/60), T 39,1 cm (Abb.)</p> <p><b>43449</b> B 180,0 (60/60/60), T 48,7 cm  <b>43450</b> B 195,0 (60/75/60), T 48,7 cm  <b>43451</b> B 210,0 (60/90/60), T 48,7 cm</p> <p><b>Sideboard 2,5 R</b>                  2 Türen mit Glasausschnitt 1R,                  4 Böden (nicht verstellbar),                  5 Schubkästen                  H 94,4 cm</p> <p><b>1 x 90490</b> 2er Set LED-Strahler*  <b>2 x 90114</b> Spiegelrückwand 1 R / B 60 cm                  Vollauszug siehe Seite 101.                  Schubkasteneinteilung siehe Seite 103.                  Funkfernbedienung siehe Seite 105.</p>		

## Vorschläge

(preisgleich auch spiegelbildlich möglich = Best.-Nr. mit **G** ergänzen z. B. **43547/G**)

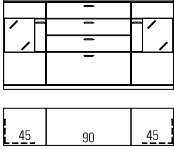
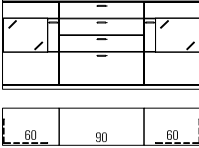
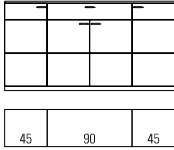
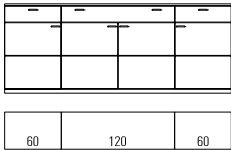
	Best.-Nr. / Maße Beschreibung	PG 1	PG 2
	<p><b>43093</b> B 150,0 (45/60/45), T 39,1 cm  <b>43094</b> B 165,0 (45/75/45), T 39,1 cm  <b>43003</b> B 180,0 (45/90/45), T 39,1 cm (Abb.)</p> <p><b>43095</b> B 150,0 (45/60/45), T 48,7 cm  <b>43096</b> B 165,0 (45/75/45), T 48,7 cm  <b>43097</b> B 180,0 (45/90/45), T 48,7 cm</p> <p><b>Sideboard 2,5 R</b>  2 Türen mit Glasausschnitt 1R,  4 Böden (nicht verstellbar),  3 Schubkästen,  1 Auszug 1R  H 94,4 cm</p> <p><b>1 x 90490</b> 2er Set LED-Strahler *  <b>2 x 90113</b> Spiegelrückwand 1 R / B 45 cm  Vollauszug siehe Seite 101.  Schubkasteneinteilung siehe Seite 103.  Innenschubkasten siehe Seite 102.  Funkfernbedienung siehe Seite 105.</p>		
	<p><b>43087</b> B 180,0 (60/60/60), T 39,1 cm  <b>43088</b> B 195,0 (60/75/60), T 39,1 cm  <b>43089</b> B 210,0 (60/90/60), T 39,1 cm (Abb.)</p> <p><b>43090</b> B 180,0 (60/60/60), T 48,7 cm  <b>43091</b> B 195,0 (60/75/60), T 48,7 cm  <b>43092</b> B 210,0 (60/90/60), T 48,7 cm</p> <p><b>Sideboard 2,5 R</b>  2 Türen mit Glasausschnitt 1R,  4 Böden (nicht verstellbar),  3 Schubkästen,  1 Auszug 1R</p> <p><b>1 x 90490</b> 2er Set LED-Strahler *  <b>2 x 90114</b> Spiegelrückwand 1 R / B 60 cm  Vollauszug siehe Seite 101.  Schubkasteneinteilung siehe Seite 103.  Innenschubkasten siehe Seite 102.  Funkfernbedienung siehe Seite 105.</p>		
	<p><b>43098</b> B 165,0 (45/75/45), T 39,1 cm  <b>43099</b> B 180,0 (45/90/45), T 39,1 cm (Abb.)</p> <p><b>43100</b> B 165,0 (45/75/45), T 48,7 cm  <b>43101</b> B 180,0 (45/90/45), T 48,7 cm</p> <p><b>Sideboard 2,5 R</b>  4 Türen,  3 Einlegeböden,  1 Schubkasten  H 94,4 cm</p> <p>Schubkasteneinteilung siehe Seite 103.</p>		
	<p><b>43458</b> B 240,0 (60/120/60), T 39,1 cm (Abb.)  <b>43410</b> B 240,0 (60/120/60), T 48,7 cm</p> <p><b>Sideboard 2,5 R</b>  4 Türen,  4 Einlegeböden,  3 Schubkästen  H 94,4 cm</p> <p>Vollauszug siehe Seite 101.  Schubkasteneinteilung siehe Seite 103.</p>		

Vorschläge

(preisgleich auch spiegelbildlich möglich = Best.-Nr. mit **G** ergänzen z. B. **43547/G**)

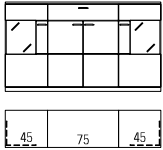
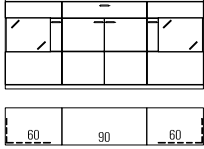
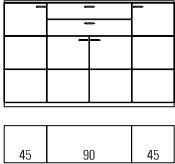
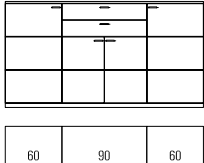
	Best.-Nr. / Maße Beschreibung	PG 1	PG 2
	<p><b>43490</b> B 165,0 (45/75/45), T 39,1 cm (Abb.)  <b>43491</b> B 180,0 (45/90/45), T 39,1 cm  <b>43494</b> B 165,0 (45/75/45), T 48,7 cm  <b>43495</b> B 180,0 (45/90/45), T 48,7 cm</p> <p><b>Sideboard 2,5 R</b>                  2 Türen mit Glasausschnitt 1R,                  4 Böden (nicht verstellbar),                  2 Türen,                  1 Einlegeboden,                  1 Schubkasten                  H 94,4 cm</p> <p><b>1 x 90490</b> 2er Set LED-Strahler*  <b>2 x 90113</b> Spiegelrückwand 1 R / B 45 cm                  Vollauszug siehe Seite 101.                  Schubkasteneinteilung siehe Seite 103.                  Innenschubkasten siehe Seite 102.                  Funkfernbedienung siehe Seite 105.</p>		
	<p><b>43492</b> B 195,0 (60/75/60), T 39,1 cm  <b>43493</b> B 210,0 (60/90/60), T 39,1 cm (Abb.)  <b>43496</b> B 195,0 (60/75/60), T 48,7 cm  <b>43497</b> B 210,0 (60/90/60), T 48,7 cm</p> <p><b>Sideboard 2,5 R</b>                  2 Türen mit Glasausschnitt 1R,                  4 Böden (nicht verstellbar),                  2 Türen,                  1 Einlegeboden,                  1 Schubkasten                  H 94,4 cm</p> <p><b>1 x 90490</b> 2er Set LED-Strahler*  <b>2 x 90114</b> Spiegelrückwand 1 R / B 60 cm                  Vollauszug siehe Seite 101.                  Schubkasteneinteilung siehe Seite 103.                  Innenschubkasten siehe Seite 102.                  Funkfernbedienung siehe Seite 105.</p>		
	<p><b>43108</b> B 165,0 (45/75/45), T 39,1 cm  <b>43109</b> B 180,0 (45/90/45), T 39,1 cm (Abb.)  <b>43110</b> B 165,0 (45/75/45), T 48,7 cm  <b>43111</b> B 180,0 (45/90/45), T 48,7 cm</p> <p><b>Highboard 3 R</b>                  4 Türen,                  5 Einlegeböden,                  2 Schubkästen                  H 112,0 cm</p> <p>Vollauszug siehe Seite 101.                  Schubkasteneinteilung siehe Seite 103.</p>		
	<p><b>43112</b> B 210,0 (60/90/60), T 39,1 cm (Abb.)  <b>43113</b> B 210,0 (60/90/60), T 48,7 cm</p> <p><b>Highboard 3 R</b>                  4 Türen,                  5 Einlegeböden,                  2 Schubkästen                  H 112,0 cm</p> <p>Vollauszug siehe Seite 101.                  Schubkasteneinteilung siehe Seite 103.</p>		

Vorschläge

(preisgleich auch spiegelbildlich möglich = Best.-Nr. mit **G** ergänzen z. B. **43547/G**)

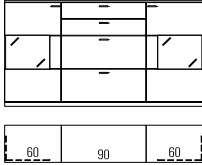
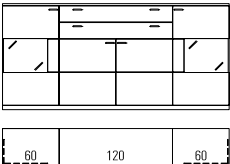
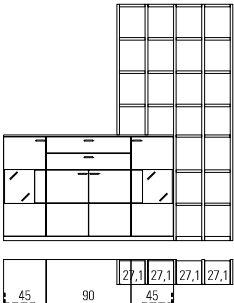
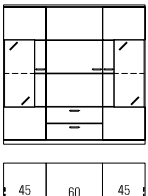
	Best.-Nr. / Maße Beschreibung	PG 1	PG 2
	<p><b>43102</b> B 180,0 (60/60/60), T 39,1 cm  <b>43103</b> B 195,0 (60/75/60), T 39,1 cm  <b>43104</b> B 210,0 (60/90/60), T 39,1 cm (Abb.)</p> <p><b>43105</b> B 180,0 (60/60/60), T 48,7 cm  <b>43106</b> B 195,0 (60/75/60), T 48,7 cm  <b>43107</b> B 210,0 (60/90/60), T 48,7 cm</p> <p><b>Highboard 3 R</b>                  2 Türen mit Glasausschnitt 1R,                  4 Böden (nicht verstellbar),                  2 Schubkästen,                  2 Auszüge 1R                  H 112,0 cm</p> <p><b>1 x 90490</b> 2er Set LED-Strahler *  <b>2 x 90114</b> Spiegelrückwand 1 R / B 60 cm                  Vollauszug siehe Seite 101.                  Schubkasteneinteilung siehe Seite 103.                  Innenschubkasten siehe Seite 102.                  Funkfernbedienung siehe Seite 105.</p>		
	<p><b>43114</b> B 240,0 (60/120/60), T 39,1 cm (Abb.)  <b>43008</b> B 240,0 (60/120/60), T 48,7 cm</p> <p><b>Highboard 3 R</b>                  2 Türen mit Glasausschnitt 1R,                  4 Böden (nicht verstellbar),                  2 Türen,                  2 Einlegeböden,                  2 Schubkästen                  H 112,0 cm</p> <p><b>1 x 90490</b> 2er Set LED-Strahler *  <b>2 x 90114</b> Spiegelrückwand 1 R / B 60 cm                  Schubkasteneinteilung siehe Seite 103.                  Funkfernbedienung siehe Seite 105.</p>		
	<p><b>43477</b> Highboardkombination  <b>43524</b> Highboard  <b>43478</b> Aufsatzregal</p> <p><b>Highboardkombination 3 R mit Regal 7 R</b>                  2 Türen mit Glasausschnitt 1R,                  4 Böden (nicht verstellbar),                  2 Türen,                  1 Einlegeboden,                  2 Schubkästen,                  1 Aufsatzregal                  B 242,9, H 250,9, T 48,7 cm</p> <p><b>1 x 90490</b> 2er Set LED-Strahler *  <b>2 x 90113</b> Spiegelrückwand 1 R / B 45 cm                  Vollauszug siehe Seite 101.                  Schubkasteneinteilung siehe Seite 103.                  Funkfernbedienung siehe Seite 105.</p>		
	<p><b>43483</b> B 135,0 (45/45/45), T 39,1 cm  <b>43484</b> B 150,0 (45/60/45), T 39,1 cm (Abb.)</p> <p><b>43485</b> B 135,0 (45/45/45), T 48,7 cm  <b>43486</b> B 150,0 (45/60/45), T 48,7 cm</p> <p><b>Highboard 4 R</b>                  2 Türen mit Glasausschnitt 2R,                  4 Böden (nicht verstellbar),                  2 Schubkästen,                  1 Tür,                  2 Einlegeböden                  H 147,2 cm</p> <p><b>1 x 90490</b> 2er Set LED-Strahler *  <b>2 x 90494</b> 1er Set LED-Glaskantenbel. (Line) B 45 cm *  <b>2 x 90096</b> Spiegelrückwand 2 R / B 45 cm                  Funkfernbedienung siehe Seite 105.</p>		

Vorschläge

(preisgleich auch spiegelbildlich möglich = Best.-Nr. mit **G** ergänzen z. B. **43547/G**)

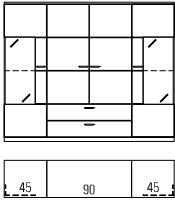
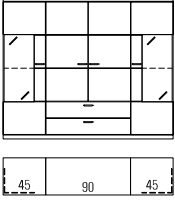
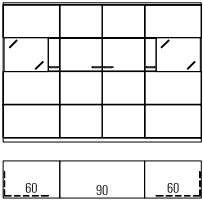
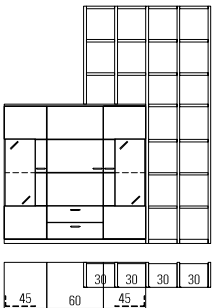
	Best.-Nr. / Maße Beschreibung	PG 1	PG 2
	<p><b>43119</b> B 165,0 (45/75/45), T 39,1 cm  <b>43120</b> B 180,0 (45/90/45), T 39,1 cm (Abb.)  <b>43121</b> B 165,0 (45/75/45), T 48,7 cm  <b>43012</b> B 180,0 (45/90/45), T 48,7 cm</p> <p><b>Highboard 4 R</b>                  2 Türen mit Glasausschnitt 2R,                  4 Böden (nicht verstellbar),                  2 Glaseinlegeböden,                  2 Türen,                  2 Einlegeböden,                  2 Schubkästen</p> <p>H 147,2 cm</p> <p><b>1 x 90490</b> 2er Set LED-Strahler *  <b>2 x 90494</b> 1er Set LED-Glaskantenbel. (Line) B 45 cm *  <b>2 x 90096</b> Spiegelrückwand 2 R / B 45 cm                  Funkfernbedienung siehe Seite 105.</p>		
	<p><b>43122</b> B 165,0 (45/75/45), T 39,1 cm  <b>43123</b> B 180,0 (45/90/45), T 39,1 cm (Abb.)  <b>43124</b> B 165,0 (45/75/45), T 48,7 cm  <b>43125</b> B 180,0 (45/90/45), T 48,7 cm</p> <p><b>Highboard 4 R</b>                  2 Türen mit Glasausschnitt 2R,                  4 Böden (nicht verstellbar),                  2 Glaseinlegeböden,                  2 Türen,                  2 Einlegeböden,                  2 Schubkästen</p> <p>H 147,2 cm</p> <p><b>1 x 90490</b> 2er Set LED-Strahler *  <b>2 x 90494</b> 1er Set LED-Glaskantenbel. (Line) B 45 cm *  <b>2 x 90096</b> Spiegelrückwand 2 R / B 45 cm                  Funkfernbedienung siehe Seite 105.</p>		
	<p><b>43130</b> B 195,0 (60/75/60), T 39,1 cm  <b>43131</b> B 210,0 (60/90/60), T 39,1 cm (Abb.)  <b>43132</b> B 195,0 (60/75/60), T 48,7 cm  <b>43133</b> B 210,0 (60/90/60), T 48,7 cm</p> <p><b>Highboard 4 R</b>                  2 Türen mit Glasausschnitt 1R,                  4 Böden (nicht verstellbar),                  2 Türen,                  5 Einlegeböden</p> <p>H 147,2 cm</p> <p><b>1 x 90490</b> 2er Set LED-Strahler *  <b>2 x 90114</b> Spiegelrückwand 1 R / B 60 cm                  Funkfernbedienung siehe Seite 105.</p>		
	<p><b>43487</b> Highboardkombination</p> <p><b>43442</b> Aufsatzregal</p> <p><b>43486</b> Highboard</p> <p><b>Highboardkombination 4R mit Regal 7R</b>                  2 Türen mit Glasausschnitt 2R,                  4 Böden (nicht verstellbar),                  2 Schubkästen,                  1 Tür,                  2 Einlegeböden,                  1 Aufsatzregal</p> <p>B 218,7, H 250,9, T 48,7 cm</p> <p><b>1 x 90490</b> 2er Set LED-Strahler *  <b>2 x 90494</b> 1er Set LED-Glaskantenbel. (Line) B 45 cm *  <b>2 x 90096</b> Spiegelrückwand 2 R / B 45 cm                  Funkfernbedienung siehe Seite 105.</p>	(VZ)	(VZ)

Vorschläge

(preisgleich auch spiegelbildlich möglich = Best.-Nr. mit **G** ergänzen z. B. **43547/G**)

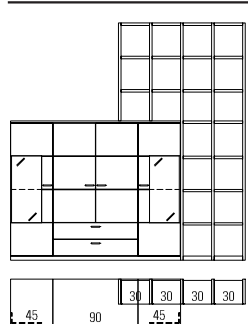
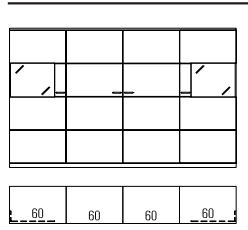
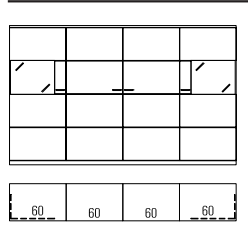
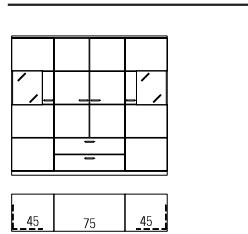
	Best.-Nr. / Maße Beschreibung	PG 1	PG 2
	<p><b>43011</b> Highboardkombination</p> <p><b>43442</b> Aufsatzregal</p> <p><b>43012</b> Highboard</p> <p><b>Highboardkombination 4R mit Regal 7R</b>                  2 Türen mit Glasausschnitt 2R,                  4 Böden (nicht verstellbar),                  2 Glaseinlegeböden,                  2 Türen,                  2 Einlegeböden,                  2 Schubkästen,                  1 Aufsatzregal</p> <p>B 248,7, H 250,9, T 48,7 cm</p> <p><b>1 x 90490</b> 2er Set LED-Strahler *  <b>2 x 90494</b> 1er Set LED-Glaskantenbel. (Line) B 45 cm *  <b>2 x 90096</b> Spiegelrückwand 2 R / B 45 cm                  Funkfernbedienung siehe Seite 105.</p>	(VZ)	(VZ)
	<p><b>43115</b> B 240,0 (60/60/60/60), T 39,1 cm (Abb.)</p> <p><b>43116</b> B 240,0 (60/60/60/60), T 48,7 cm</p> <p><b>Highboard 4 R</b>                  2 Türen mit Glasausschnitt 1R,                  4 Böden (nicht verstellbar),                  2 Türen,                  8 Einlegeböden</p> <p>H 147,2 cm</p> <p><b>1 x 90490</b> 2er Set LED-Strahler *  <b>2 x 90114</b> Spiegelrückwand 1 R / B 60 cm                  Funkfernbedienung siehe Seite 105.</p>		
	<p><b>43117</b> B 240,0 (60/60/60/60), T 39,1 cm (Abb.)</p> <p><b>43118</b> B 240,0 (60/60/60/60), T 48,7 cm</p> <p><b>Highboard 4 R</b>                  2 Türen mit Glasausschnitt 1R,                  4 Böden (nicht verstellbar),                  2 Türen,                  8 Einlegeböden</p> <p>H 147,2 cm</p> <p><b>1 x 90490</b> 2er Set LED-Strahler *  <b>2 x 90114</b> Spiegelrückwand 1 R / B 60 cm                  Funkfernbedienung siehe Seite 105.</p>		
	<p><b>43500</b> B 165,0 (45/75/45), T 39,1 cm (Abb.)</p> <p><b>43501</b> B 180,0 (45/90/45), T 39,1 cm</p> <p><b>43504</b> B 165,0 (45/75/45), T 48,7 cm</p> <p><b>43505</b> B 180,0 (45/90/45), T 48,7 cm</p> <p><b>Highboard 4 R</b>                  2 Türen mit Glasausschnitt 1R,                  4 Böden (nicht verstellbar),                  2 Schubkästen,                  2 Türen,                  4 Einlegeböden</p> <p>H 147,2 cm</p> <p><b>1 x 90490</b> 2er Set LED-Strahler *  <b>2 x 90113</b> Spiegelrückwand 1 R / B 45 cm                  Funkfernbedienung siehe Seite 105.</p>		

Vorschläge

(preisgleich auch spiegelbildlich möglich = Best.-Nr. mit **G** ergänzen z. B. **43547/G**)

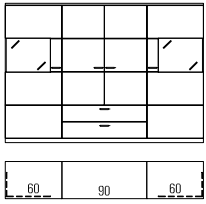
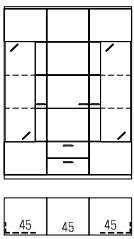
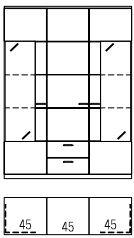
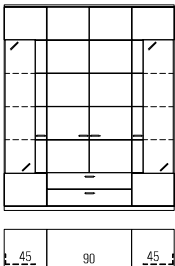
	Best.-Nr. / Maße Beschreibung	PG 1	PG 2
	<p><b>43502</b> B 195,0 (60/75/60), T 39,1 cm  <b>43503</b> B 210,0 (60/90/60), T 39,1 cm (Abb.)  <b>43506</b> B 195,0 (60/75/60), T 48,7 cm  <b>43507</b> B 210,0 (60/90/60), T 48,7 cm</p> <p><b>Highboard 4 R</b>                  2 Türen mit Glasausschnitt 1R,                  4 Böden (nicht verstellbar),                  2 Schubkästen,                  2 Türen,                  4 Einlegeböden                  H 147,2 cm</p> <p><b>1 x 90490</b> 2er Set LED-Strahler *  <b>2 x 90114</b> Spiegelrückwand 1 R / B 60 cm                  Funkfernbedienung siehe Seite 105.</p>		
	<p><b>43134</b> B 135,0 (45/45/45), T 39,1 cm (Abb.)  <b>43135</b> B 135,0 (45/45/45), T 48,7 cm</p> <p><b>Vitrine 5 R</b>                  2 Türen mit Glasausschnitt 3R,                  4 Böden (nicht verstellbar),                  4 Glaseinlegeböden,                  1 Tür,                  3 Einlegeböden,                  2 Schubkästen                  H 182,4 cm</p> <p><b>1 x 90490</b> 2er Set LED-Strahler *  <b>2 x 90495</b> 2er Set LED-Glaskantenbel. (Line) B 45 cm *  <b>2 x 90099</b> Spiegelrückwand 3 R / B 45 cm                  Funkfernbedienung siehe Seite 105.</p>		
	<p><b>43136</b> B 135,0 (45/45/45), T 39,1 cm (Abb.)  <b>43137</b> B 135,0 (45/45/45), T 48,7 cm</p> <p><b>Vitrine 5 R</b>                  2 Türen mit Glasausschnitt 3R,                  4 Böden (nicht verstellbar),                  4 Glaseinlegeböden,                  1 Tür,                  3 Einlegeböden,                  2 Schubkästen                  H 182,4 cm</p> <p><b>1 x 90490</b> 2er Set LED-Strahler *  <b>2 x 90495</b> 2er Set LED-Glaskantenbel. (Line) B 45 cm *  <b>2 x 90099</b> Spiegelrückwand 3 R / B 45 cm                  Funkfernbedienung siehe Seite 105.</p>		
	<p><b>43014</b> B 165,0 (45/75/45), T 39,1 cm  <b>43138</b> B 180,0 (45/90/45), T 39,1 cm (Abb.)  <b>43139</b> B 165,0 (45/75/45), T 48,7 cm  <b>43140</b> B 180,0 (45/90/45), T 48,7 cm</p> <p><b>Vitrine 6 R</b>                  2 Türen mit Glasausschnitt 4R,                  4 Böden (nicht verstellbar),                  6 Glaseinlegeböden,                  2 Türen,                  4 Einlegeböden,                  2 Schubkästen                  H 217,6 cm</p> <p><b>1 x 90490</b> 2er Set LED-Strahler *  <b>2 x 90496</b> 3er Set LED-Glaskantenbel. (Line) B 45 cm *  <b>2 x 90102</b> Spiegelrückwand 4 R / B 45 cm                  Funkfernbedienung siehe Seite 105.</p>		

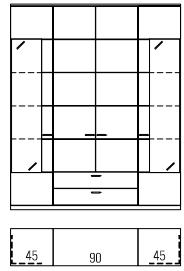
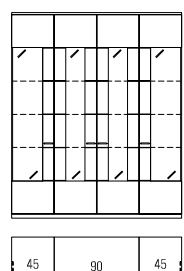
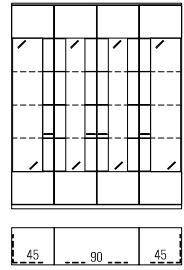
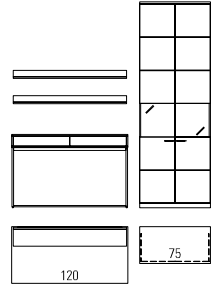

Vorschläge

(preisgleich auch spiegelbildlich möglich = Best.-Nr. mit **G** ergänzen z. B. **43547/G**)

	Best.-Nr. / Maße Beschreibung	PG 1	PG 2
	<p><b>43141</b> B 165,0 (45/75/45), T 39,1 cm  <b>43142</b> B 180,0 (45/90/45), T 39,1 cm (Abb.)  <b>43143</b> B 165,0 (45/75/45), T 48,7 cm  <b>43144</b> B 180,0 (45/90/45), T 48,7 cm</p> <p><b>Vitrine 6 R</b>                  2 Türen mit Glasausschnitt 4R,                  4 Böden (nicht verstellbar),                  6 Glaseinlegeböden,                  2 Türen,                  4 Einlegeböden,                  2 Schubkästen                  H 217,6 cm</p> <p><b>1 x 90490</b> 2er Set LED-Strahler *  <b>2 x 90496</b> 3er Set LED-Glaskantenbel. (Line) B 45 cm *  <b>2 x 90102</b> Spiegelrückwand 4 R / B 45 cm                  Funkfernbedienung siehe Seite 105.</p>		
	<p><b>43145</b> B 180,0 (45/90/45), T 39,1 cm (Abb.)  <b>43146</b> B 180,0 (45/90/45), T 48,7 cm</p> <p><b>Vitrine 6 R</b>                  4 Türen mit Glasausschnitt 4R,                  6 Böden (nicht verstellbar),                  9 Glaseinlegeböden                  H 217,6 cm</p> <p><b>1 x 90492</b> 4er Set LED-Strahler *  <b>2 x 90496</b> 3er Set LED-Glaskantenbel. (Line) B 45 cm *  <b>1 x 90091</b> 3er Set LED-Glaskantenbel. (Line) B 90 cm *  <b>2 x 90102</b> Spiegelrückwand 4 R / B 45 cm  <b>1 x 90105</b> Spiegelrückwand 4 R / B 90 cm                  Funkfernbedienung siehe Seite 105.</p>		
	<p><b>43147</b> B 180,0 (45/90/45), T 39,1 cm (Abb.)  <b>43148</b> B 180,0 (45/90/45), T 48,7 cm</p> <p><b>Vitrine 6 R</b>                  4 Türen mit Glasausschnitt 4R,                  6 Böden (nicht verstellbar),                  9 Glaseinlegeböden                  H 217,6 cm</p> <p><b>1 x 90492</b> 4er Set LED-Strahler *  <b>2 x 90496</b> 3er Set LED-Glaskantenbel. (Line) B 45 cm *  <b>1 x 90091</b> 3er Set LED-Glaskantenbel. (Line) B 90 cm *  <b>2 x 90102</b> Spiegelrückwand 4 R / B 45 cm  <b>1 x 90105</b> Spiegelrückwand 4 R / B 90 cm                  Funkfernbedienung siehe Seite 105.</p>		
	<p><b>43523</b>                  bestehend aus:                  1 x 83278, 2 x 77645, 1 x 27858</p> <p><b>83278</b> Funktionstisch  <b>77645</b> Wandbord mit Paneelrückwand B 120 cm  <b>27858</b> Korpuselement                  B 210,0, H 217,6, T 60,0 cm</p> <p><b>1 x 90490</b> 2er Set LED-Strahler *  <b>1 x 90252</b> Spiegelrückwand 1 R / B 75 cm  <b>1 x 91330</b> Kabeldurchlass Metall  <b>2 x 90055</b> Wandbordbeleuchtung B 120 cm *                  Funkfernbedienung siehe Seite 105.</p>		

**Vorschläge**

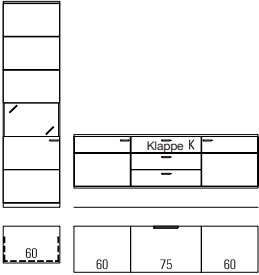
(preisgleich auch spiegelbildlich möglich = Best.-Nr. mit **G** ergänzen z. B. **43547/G**)

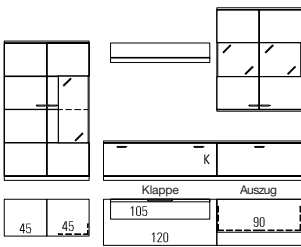
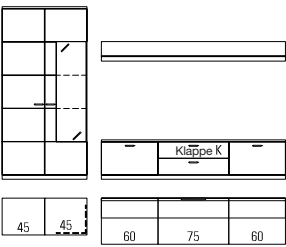
	Best.-Nr. / Maße Beschreibung	PG 1	PG 2
	<p><b>43153</b></p> <p>bestehend aus:                      1 x 27828, 1 x 43032</p> <p><b>1 x 27828</b> Korpuselement links  <b>1 x 43032</b> Hängesideboard</p> <p>B 270,0, H 217,6, T 48,7 cm</p> <p><b>1 x 90489</b> 1er Set LED-Strahler *  <b>1 x 90114</b> Spiegelrückwand 1 R / B 60 cm                      Funkfernbedienung siehe Seite 105.</p>	(VZ)	(VZ)
	<p><b>43547</b></p> <p>bestehend aus:                      2 x 75070, 1 x 43537, 1 x 75170</p> <p>B 360,0, H 217,6, T 48,7 cm</p> <p><b>3 x 90489</b> 1er Set LED-Strahler *  <b>1 x 90496</b> 3er Set LED-Glaskantenbel. (Line) B 45 cm *  <b>2 x 90113</b> Spiegelrückwand 1 R / B 45 cm  <b>1 x 90102</b> Spiegelrückwand 4 R / B 45 cm  <b>1 x 90135</b> Infrarot Repeater                      Schubkasteneinteilung siehe Seite 103.                      Funkfernbedienung siehe Seite 105.</p>	(VZ)	(VZ)
	<p><b>43150</b></p> <p>bestehend aus:                      1 x 75161, 1 x 33785, 1 x 33777, 1 x 75045, 1 x 27130</p> <p>B 315,0, H 182,4, T 48,7 cm</p> <p><b>1 x 90489</b> 1er Set LED-Strahler *  <b>1 x 90490</b> 2er Set LED-Strahler *  <b>1 x 90494</b> 1er Set LED-Glaskantenbel. (Line) B 45 cm *  <b>1 x 90096</b> Spiegelrückwand 2 R / B 45 cm  <b>1 x 90256</b> Spiegelrückwand 1 R / B 90 cm  <b>1 x 90054</b> Wandbortbeleuchtung B 105 cm *  <b>1 x 90135</b> Infrarot Repeater  <b>1 x 90482</b> Innenschubkästen hinter Auszügen 1 R / B 90 cm  <b>1 x 90170</b> CD/DVD-Einteilung B 90 cm                      Funkfernbedienung siehe Seite 105.</p>	(VZ)	(VZ)
	<p><b>43397</b></p> <p>bestehend aus:                      1 x 27562, 1 x 27699, 2 x 33775, 1 x 33806, 1 x 27136</p> <p>B 300,0, H 182,4, T 48,7 cm</p> <p><b>1 x 90489</b> 1er Set LED-Strahler  <b>1 x 90495</b> 2er Set LED-Glaskantenbel. (Line) B 45 cm  <b>1 x 90099</b> Spiegelrückwand 3 R / B 45 cm  <b>1 x 90060</b> Wandbortbeleuchtung B 195 cm  <b>2 x 90480</b> Innenschubkästen hinter Auszügen 1 R / B 60 cm  <b>2 x 90168</b> CD/DVD-Einteilung B 60 cm  <b>1 x 90135</b> Infrarot Repeater  <b>1 x 91195</b> TV-Halterung                      Funkfernbedienung siehe Seite 105.</p>	(VZ)	(VZ)

**Vorschläge**

(preisgleich auch spiegelbildlich möglich = Best.-Nr. mit **G** ergänzen z. B. **43547/G**)

	Best.-Nr. / Maße Beschreibung	PG 1	PG 2
	<p><b>43398</b></p> <p>bestehend aus:                      1 x 27828, 1 x 33810, 1 x 33778, 2 x 75071, 1 x 27131                      B 315,0, H 217,6, T 48,7 cm</p> <p><b>3 x 90489</b> 1er Set LED-Strahler*  <b>1 x 90114</b> Spiegelrückwand 1 R / B 60 cm  <b>2 x 90113</b> Spiegelrückwand 1 R / B 45 cm  <b>1 x 90055</b> Wandbordbeleuchtung B 120 cm *  <b>1 x 90135</b> Infrarot Repeater  <b>1 x 91195</b> TV-Halterung  <b>1 x 92300</b> Innenschubkästen hinter Auszügen 1 R / B 105 cm  <b>2 x 93928</b> CD/DVD-Einteilung B 52,5 cm (für B 105 cm)                      Funkfernbedienung siehe Seite 105.</p>	(VZ)	(VZ)
	<p><b>43151</b></p> <p>bestehend aus:                      1 x 27712, 1 x 27913, 1 x 33786, 1 x 33778, 2 x 75071, 1 x 27131                      B 360,0, H 217,6, T 48,7 cm</p> <p><b>3 x 90489</b> 1er Set LED-Strahler*  <b>1 x 90501</b> 3er Set LED-Glaskantenbel. (Line) B 60 cm *  <b>1 x 90103</b> Spiegelrückwand 4 R / B 60 cm  <b>2 x 90113</b> Spiegelrückwand 1 R / B 45 cm  <b>1 x 90055</b> Wandbordbeleuchtung B 120 cm *  <b>1 x 92300</b> Innenschubkästen hinter Auszügen 1 R / B 105 cm  <b>2 x 93928</b> CD/DVD-Einteilung B 52,5 cm (für B 105 cm)                      Funkfernbedienung siehe Seite 105.</p>	(VZ)	(VZ)
	<p><b>43482</b></p> <p>bestehend aus:                      1 x 82608, 1 x 27193, 1 x 32969, 1 x 27198, 2 x 75071, 1 x 27132                      B 330,0, H 217,6, T 48,7 cm</p> <p><b>3 x 90489</b> 1er Set LED-Strahler*  <b>1 x 90450</b> Spiegelrückwand 3 R / B 60 cm  <b>2 x 90113</b> Spiegelrückwand 1 R / B 45 cm  <b>1 x 90056</b> Wandbordbeleuchtung B 135 cm *  <b>1 x 91195</b> TV-Halterung  <b>1 x 90135</b> Infrarot Repeater                      Funkfernbedienung siehe Seite 105.</p>	(VZ)	(VZ)
	<p><b>43152</b></p> <p>bestehend aus:                      1 x 27828, 1 x 43037, 1 x 27829</p> <p><b>1 x 27828</b> Korpuselement links  <b>1 x 43037</b> Hängesideboard  <b>1 x 27829</b> Korpuselement rechts                      B 375,0, H 217,6, T 48,7 cm</p> <p><b>2 x 90489</b> 1er Set LED-Strahler *  <b>2 x 90114</b> Spiegelrückwand 1 R / B 60 cm  <b>1 x 91195</b> TV-Halterung  <b>1 x 92134</b> Infrarot Repeater (1 Empfänger / 2 Sender)                      Funkfernbedienung siehe Seite 105.</p>	(VZ)	(VZ)

Vorschläge

(preisgleich auch spiegelbildlich möglich = Best.-Nr. mit **G** ergänzen z. B. **43547/G**)

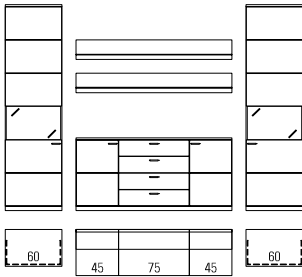
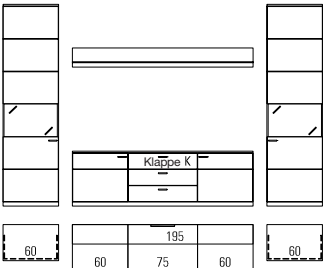
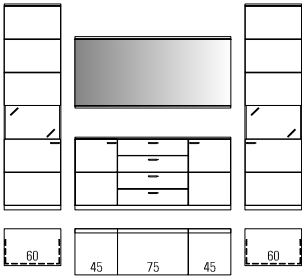
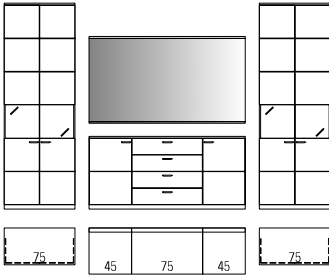
	Best.-Nr. / Maße Beschreibung	PG 1	PG 2
	<p><b>43173</b> bestehend aus: 1 x 27828, 1 x 43025, 1 x 27829, 2 x 27134  B 315,0, H 217,6, T 48,7 cm</p> <p><b>2 x 90489</b> 1er Set LED-Strahler * <b>2 x 90114</b> Spiegelrückwand 1 R / B 60 cm <b>2 x 90058</b> Wandbordbeleuchtung B 165 cm * Schubkasteneinteilung siehe Seite 103. Funkfernbedienung siehe Seite 105.</p>	(VZ)	(VZ)
	<p><b>43400</b> bestehend aus: 1 x 27828, 1 x 27193, 1 x 32969, 1 x 27194, 1 x 27829, 1 x 27136  B 345,0, H 217,6, T 48,7 cm</p> <p><b>2 x 90489</b> 1er Set LED-Strahler <b>2 x 90114</b> Spiegelrückwand 1 R / B 60 cm <b>1 x 91195</b> TV-Halterung <b>1 x 90135</b> Infrarot Repeater <b>1 x 90060</b> Wandbordbeleuchtung B 195 cm Schubkasteneinteilung siehe Seite 103. Funkfernbedienung siehe Seite 105.</p>	(VZ)	(VZ)
	<p><b>43154</b> bestehend aus: 1 x 27828, 1 x 43025, 1 x 27829, 1 x 61206  B 315,0, H 217,6, T 48,7 cm</p> <p><b>2 x 90489</b> 1er Set LED-Strahler * <b>2 x 90114</b> Spiegelrückwand 1 R / B 60 cm Vollauszug siehe Seite 101. Schubkasteneinteilung siehe Seite 103. Funkfernbedienung siehe Seite 105.</p>	(VZ)	(VZ)
	<p><b>43024</b> bestehend aus: 2 x 27858, 1 x 43025, 1 x 61219  <b>2 x 27858</b> Korpuselement <b>1 x 43025</b> Sideboard <b>1 x 61219</b> Wandspiegel  B 345,0, H 217,6, T 48,7 cm</p> <p><b>2 x 90490</b> 2er Set LED-Strahler * <b>2 x 90252</b> Spiegelrückwand 1 R / B 75 cm Vollauszug siehe Seite 101. Schubkasteneinteilung siehe Seite 103. Funkfernbedienung siehe Seite 105.</p>		

**Vorschläge**

(preisgleich auch spiegelbildlich möglich = Best.-Nr. mit **G** ergänzen z. B. **43547/G**)

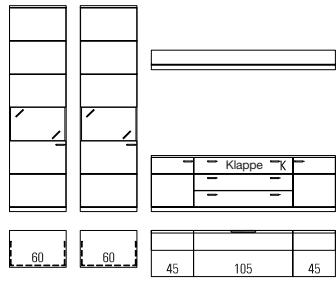
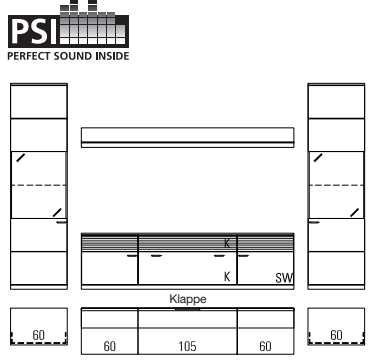
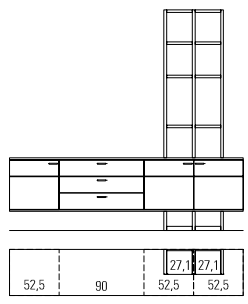
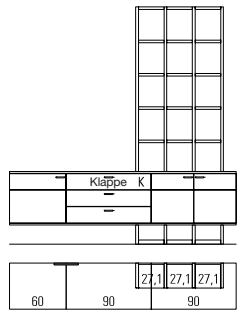
	Best.-Nr. / Maße Beschreibung	PG 1	PG 2
	<p><b>43548</b>                      bestehend aus:                      2 x 27828, 1 x 43528, 1 x 27136  <b>2 x 27828</b> Korpuselement links  <b>1 x 43528</b> Sideboard  <b>1 x 27136</b> Glas-Wandbord mit Paneelrückwand                      B 345,0, H 217,6, T 48,7 cm   <b>2 x 90489</b> 1er Set LED-Strahler *  <b>2 x 90114</b> Spiegelrückwand 1 R / B 60 cm  <b>1 x 91195</b> TV-Halterung  <b>1 x 90135</b> Infrarot Repeater  <b>1 x 90060</b> Wandbordbeleuchtung B 195 cm*                      Schubkasteneinteilung siehe Seite 103.                      Funkfernbedienung siehe Seite 105.</p>	(VZ)	(VZ)
	<p><b>43009</b>                      bestehend aus:                      1 x 27836, 1 x 43010, 1 x 27837 1 x 27138  <b>1 x 27836</b> Korpuselement links  <b>1 x 43010</b> Sideboard (PSI)  <b>1 x 27138</b> Glas-Wandbord mit Paneelrückwand  <b>1 x 27837</b> Korpuselement rechts                      B 375,0, H 217,6, T 48,7 cm   <b>2 x 90489</b> 1er Set LED-Strahler *  <b>2 x 90499</b> 1er Set LED-Glaskantenbel. (Line) B 60 cm*  <b>2 x 90097</b> Spiegelrückwand 2 R / B 60 cm  <b>1 x 91195</b> TV-Halterung  <b>1 x 92134</b> Infrarot Repeater (1 Empfänger / 2 Sender)  <b>1 x 90062</b> Wandbordbeleuchtung B 225 cm*                      Funkfernbedienung siehe Seite 105.</p>	(VZ)	(VZ)
	<p><b>43573</b>                      bestehend aus:                      2 x 78354, 1 x 30697, 1 x 78355, 3 x 60362, 2 x 60949, 8 x 60367                      B 247,5, H 233,3, T 48,7 cm                       Schubkasteneinteilung siehe Seite 103.</p>	(VZ)	(VZ)
	<p><b>43550</b>                      bestehend aus:                      1 x 43559, 4 x 60362, 3 x 60949, 15 x 60367  <b>43559</b> Hängesideboard (in Vorschlag 43550 enthalten)                      B 240,0, H 250,9, T 48,7 cm   <b>1 x 91195</b> TV-Halterung  <b>1 x 90135</b> Infrarot Repeater                      Schubkasteneinteilung siehe Seite 103.</p>		

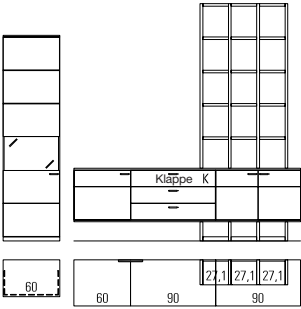
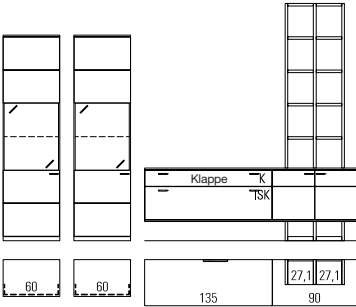
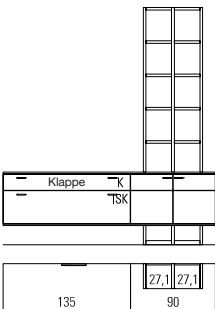
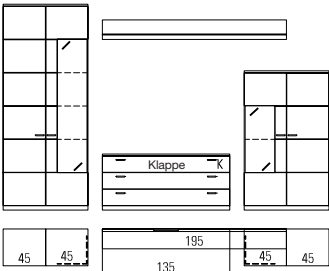

**Vorschläge**

(preisgleich auch spiegelbildlich möglich = Best.-Nr. mit **G** ergänzen z. B. **43547/G**)

	Best.-Nr. / Maße Beschreibung	PG 1	PG 2
	<p><b>43549</b></p> <p>bestehend aus:                      1 x 27828, 1 x 43559, 4 x 60362, 3 x 60949, 15 x 60367</p> <p><b>1 x 27828</b> Korpuselement links  <b>1 x 43550</b> Vorschlag (Regal + Hängesideboard)  <b>1 x 43559</b> Hängesideboard (in Vorschlag 43550 enthalten)</p> <p>B 315,0, H 250,9, T 48,7 cm</p> <p><b>1 x 90489</b> 1er Set LED-Strahler *  <b>1 x 90114</b> Spiegelrückwand 1 R / B 60 cm  <b>1 x 91195</b> TV-Halterung  <b>1 x 90135</b> Infrarot Repeater                      Schubkasteneinteilung siehe Seite 103.                      Funkfernbedienung siehe Seite 105.</p>	(VZ)	(VZ)
	<p><b>43157</b></p> <p>bestehend aus:                      2 x 27836, 1x 43158</p> <p>B 375,0, H 250,9, T 48,7 cm</p> <p><b>2 x 90489</b> 1er Set LED-Strahler *  <b>2 x 90499</b> 1er Set LED-Glaskantenbel. (Line) B 60 cm *  <b>2 x 90097</b> Spiegelrückwand 2 R / B 60 cm  <b>2 x 93930</b> CD/DVD-Einteilung B 67,5 cm (für B 135 cm)                      Funkfernbedienung siehe Seite 105.</p>	(VZ)	(VZ)
	<p><b>43158</b></p> <p>bestehend aus:                      1 x 33948, 1 x 27960, 3 x 60362, 10 x 60367, 2 x 60949</p> <p>B 225,0, H 250,9, T 48,7 cm</p> <p><b>2 x 93930</b> CD/DVD-Einteilung B 67,5 cm (für B 135 cm)</p>		
	<p><b>43399</b></p> <p>bestehend aus:                      1 x 75173, 1 x 33392, 1 x 27557, 1 x 27136</p> <p>B 345,0, H 217,6, T 48,7 cm</p> <p><b>2 x 90489</b> 1er Set LED-Strahler  <b>1 x 90494</b> 1er Set LED-Glaskantenbel. (Line) B 45 cm  <b>1 x 90496</b> 3er Set LED-Glaskantenbel. (Line) B 45 cm  <b>1 x 90102</b> Spiegelrückwand 4 R / B 45 cm  <b>1 x 90096</b> Spiegelrückwand 2 R / B 45 cm  <b>1 x 91195</b> TV-Halterung  <b>1 x 90135</b> Infrarot Repeater  <b>1 x 90060</b> Wandbordbeleuchtung B 195 cm                      Funkfernbedienung siehe Seite 105.</p>	(VZ)	(VZ)

**Vorschläge**

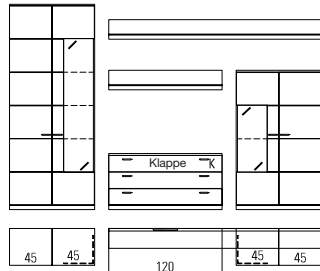
(preisgleich auch spiegelbildlich möglich = Best.-Nr. mit **G** ergänzen z. B. **43547/G**)

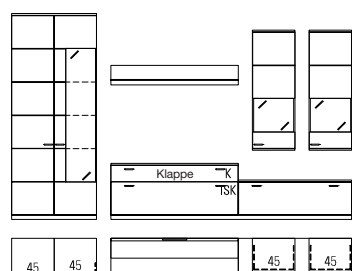
	Best.-Nr. / Maße Beschreibung	PG 1	PG 2
	<p><b>43551</b> bestehend aus: 1 x 75173, 1 x 32971, 1 x 27557, 1 x 27131, 1 x 27138 B 330,0, H 217,6, T 48,7 cm</p> <p><b>2 x 90489</b> 1er Set LED-Strahler* <b>1 x 90496</b> 3er Set LED-Glaskantenbel. (Line) B 45 cm * <b>1 x 90494</b> 1er Set LED-Glaskantenbel. (Line) B 45 cm * <b>1 x 90102</b> Spiegelrückwand 4 R / B 45 cm <b>1 x 90096</b> Spiegelrückwand 2 R / B 45 cm <b>1 x 91195</b> TV-Halterung <b>1 x 90135</b> Infrarot Repeater <b>1 x 90062</b> Wandbordbeleuchtung B 225 cm * <b>1 x 90055</b> Wandbordbeleuchtung B 120 cm * Schubkasteneinteilung siehe Seite 103. Funkfernbedienung siehe Seite 105.</p>	(VZ)	(VZ)
	<p><b>43552</b> bestehend aus: 2 x 75068, 1 x 43537, 1 x 75170</p> <p><b>43537</b> Sideboard B 352,5, H 217,6, T 48,7 cm</p> <p><b>3 x 90489</b> 1er Set LED-Strahler * <b>1 x 90496</b> 3er Set LED-Glaskantenbel. (Line) B 45 cm * <b>2 x 91202</b> Spiegelrückwand 1 R / B 37,5 cm <b>1 x 90102</b> Spiegelrückwand 4 R / B 45 cm <b>1 x 91195</b> TV-Halterung <b>1 x 90135</b> Infrarot Repeater Schubkasteneinteilung siehe Seite 103. Funkfernbedienung siehe Seite 105.</p>	(VZ)	(VZ)
	<p><b>43170</b> bestehend aus: 1 x 75169, 1 x 33863, 1 x 33779, 1 x 27132, 2 x 75071 B 360,0, H 217,6, T 48,7 cm</p> <p><b>3 x 90489</b> 1er Set LED-Strahler * <b>1 x 90102</b> Spiegelrückwand 4 R / B 45 cm <b>2 x 90113</b> Spiegelrückwand 1 R / B 45 cm <b>1 x 90496</b> 3er Set LED-Glaskantenbel. (Line) B 45 cm * <b>1 x 90483</b> Innenschubkästen hinter Auszügen 1 R / B 120 cm <b>2 x 93929</b> CD/DVD-Einteilung B 60 cm (für B 120 cm) <b>2 x 93930</b> CD/DVD-Einteilung B 67,5 cm (für B 135 cm) <b>1 x 90056</b> Wandbordbeleuchtung B 135 cm * <b>1 x 91195</b> TV-Halterung <b>1 x 90135</b> Infrarot Repeater <b>2 x 90827H</b>LED-Hängeelementbeleuchtung B 45 cm * Funkfernbedienung siehe Seite 105.</p>	(VZ)	(VZ)

**Vorschläge**

(preisgleich auch spiegelbildlich möglich = Best.-Nr. mit **G** ergänzen z. B. **43547/G**)

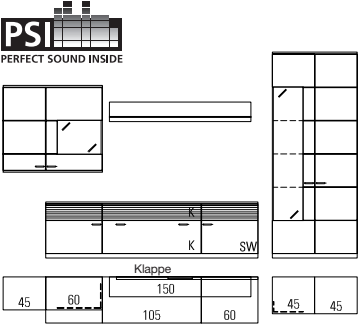
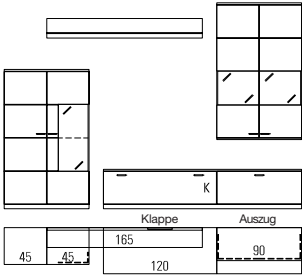
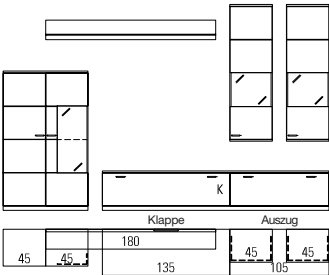
	Best.-Nr. / Maße Beschreibung	PG 1	PG 2
 <p><b>PSI</b> PERFECT SOUND INSIDE</p>	<p><b>43015</b> bestehend aus: 1 x 27997, 1 x 75015, 1 x 43010, 1 x 75170, 1 x 27133</p> <p><b>43010</b> Sideboard (PSI) B 375,0, H 217,6, T 48,7 cm</p> <p><b>2 x 90489</b> 1er Set LED-Strahler*  <b>1 x 90496</b> 3er Set LED-Glaskantenbel. (Line) B 45 cm*  <b>1 x 90114</b> Spiegelrückwand 1 R / B 60 cm  <b>1 x 90102</b> Spiegelrückwand 4 R / B 45 cm  <b>1 x 91195</b> TV-Halterung  <b>1 x 92134</b> Infrarot Repeater (1 Empfänger / 2 Sender)  <b>1 x 90057</b> Wandbordbeleuchtung B 150 cm*                      Funkfernbedienung siehe Seite 105.</p>	(VZ)	(VZ)
	<p><b>43155</b> bestehend aus: 1 x 75161, 1 x 33785, 1 x 33777, 1 x 75153, 1 x 27134</p> <p>B 315,0, H 217,6, T 48,7 cm</p> <p><b>1 x 90489</b> 1er Set LED-Strahler*  <b>1 x 90490</b> 2er Set LED-Strahler*  <b>1 x 90494</b> 1er Set LED-Glaskantenbel. (Line) B 45 cm*  <b>1 x 90096</b> Spiegelrückwand 2 R / B 45 cm  <b>1 x 90256</b> Spiegelrückwand 1 R / B 90 cm  <b>1 x 90135</b> Infrarot Repeater  <b>1 x 90482</b> Innenschubkästen hinter Auszügen 1 R / B 90 cm  <b>1 x 90170</b> CD/DVD-Einteilung B 90 cm  <b>1 x 90058</b> Wandbordbeleuchtung B 165 cm*                      Funkfernbedienung siehe Seite 105.</p>	(VZ)	(VZ)
	<p><b>43007</b> bestehend aus: 1 x 75161, 1 x 33786, 1 x 33778, 2 x 75133, 1 x 27135</p> <p>B 345,0, H 217,6, T 48,7 cm</p> <p><b>3 x 90489</b> 1er Set LED-Strahler*  <b>1 x 90494</b> 1er Set LED-Glaskantenbel. (Line) B 45 cm*  <b>1 x 90096</b> Spiegelrückwand 2 R / B 45 cm  <b>2 x 90113</b> Spiegelrückwand 1 R / B 45 cm  <b>1 x 91195</b> TV-Halterung  <b>1 x 90135</b> Infrarot Repeater  <b>1 x 92300</b> Innenschubkästen hinter Auszügen 1 R / B 105 cm  <b>2 x 93928</b> CD/DVD-Einteilung B 52,5 cm (für B 105 cm)  <b>1 x 90059</b> Wandbordbeleuchtung B 180 cm*                      Funkfernbedienung siehe Seite 105.</p>	(VZ)	(VZ)

Vorschläge

(preisgleich auch spiegelbildlich möglich = Best.-Nr. mit **G** ergänzen z. B. **43547/G**)

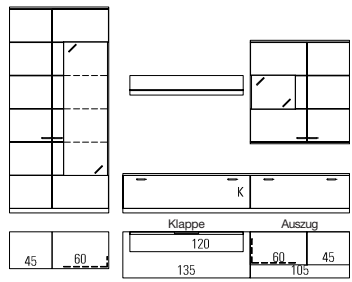
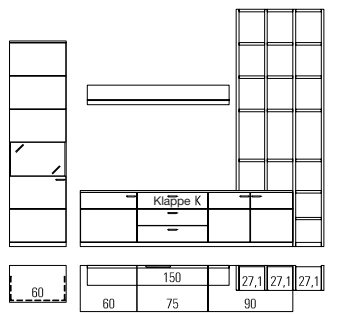
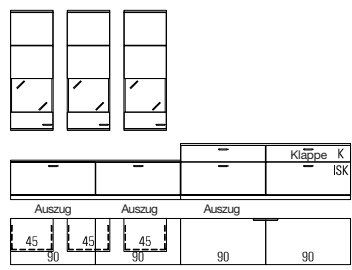
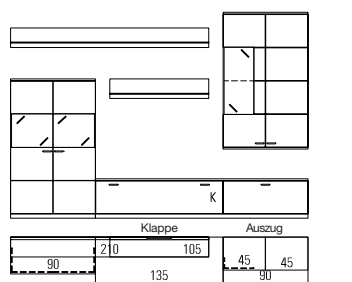
	Best.-Nr. / Maße Beschreibung	PG 1	PG 2
	<p><b>43159</b> bestehend aus: 1 x 27712, 1 x 27913, 1 x 33786, 1 x 33778, 1 x 75052, 1 x 75021, 1 x 27131 B 360,0, H 217,6, T 48,7 cm</p> <p><b>2 x 90489</b> 1er Set LED-Strahler* <b>1 x 90501</b> 3er Set LED-Glaskantenbel. (Line) B 60 cm* <b>1 x 90103</b> Spiegelrückwand 4 R / B 60 cm <b>1 x 90114</b> Spiegelrückwand 1 R / B 60 cm <b>1 x 92300</b> Innenschubkästen hinter Auszügen 1 R / B 105 cm <b>2 x 93928</b> CD/DVD-Einteilung B 52,5 cm (für B 105 cm) <b>1 x 91195</b> TV-Halterung <b>1 x 90135</b> Infrarot Repeater <b>1 x 90055</b> Wandbordbeleuchtung B 120 cm* Funkfernbedienung siehe Seite 105.</p>	(VZ)	(VZ)
	<p><b>43553</b> bestehend aus: 1 x 27828, 1 x 43545, 2 x 60361, 2 x 60362, 1 x 60949, 17 x 60367, 1 x 27133</p> <p><b>43545</b> Sideboard B 332,9, H 250,9, T 48,7 cm</p> <p><b>1 x 90489</b> 1er Set LED-Strahler* <b>1 x 90114</b> Spiegelrückwand 1 R / B 60 cm <b>1 x 91195</b> TV-Halterung <b>1 x 90135</b> Infrarot Repeater <b>1 x 90057</b> Wandbordbeleuchtung B 150 cm* Schubkasteneinteilung siehe Seite 103. Funkfernbedienung siehe Seite 105.</p>	(VZ)	(VZ)
	<p><b>43019</b> bestehend aus: 3 x 75070, 2 x 33777, 1 x 33842, 1 x 33860 B 360,0, H 198,1, T 48,7 cm</p> <p><b>3 x 90489</b> 1er Set LED-Strahler* <b>3 x 90113</b> Spiegelrückwand 1 R / B 45 cm <b>3 x 90482</b> Innenschubkästen hinter Auszügen 1 R / B 90 cm <b>3 x 90170</b> CD/DVD-Einteilung B 90 cm <b>1 x 91195</b> TV-Halterung <b>1 x 90135</b> Infrarot Repeater Funkfernbedienung siehe Seite 105.</p>	(VZ)	(VZ)
	<p><b>43156</b> bestehend aus: 1 x 27520, 1 x 33786, 1 x 33777, 1 x 75144, 1 x 75095, 1 x 27137, 1 x 27130 B 315,0, H 217,6, T 48,7 cm</p> <p><b>1 x 90489</b> 1er Set LED-Strahler* <b>1 x 90490</b> 2er Set LED-Strahler* <b>1 x 90494</b> 1er Set LED-Glaskantenbel. (Line) B 45 cm* <b>1 x 90096</b> Spiegelrückwand 2 R / B 45 cm <b>1 x 90256</b> Spiegelrückwand 1 R / B 90 cm <b>1 x 90135</b> Infrarot Repeater <b>1 x 90482</b> Innenschubkästen hinter Auszügen 1 R / B 90 cm <b>1 x 90170</b> CD/DVD-Einteilung B 90 cm <b>1 x 90061</b> Wandbordbeleuchtung B 210 cm* <b>1 x 90054</b> Wandbordbeleuchtung B 105 cm* Funkfernbedienung siehe Seite 105.</p>	(VZ)	(VZ)

**Vorschläge**

(preisgleich auch spiegelbildlich möglich = Best.-Nr. mit **G** ergänzen z. B. **43547/G**)

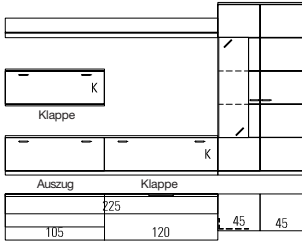
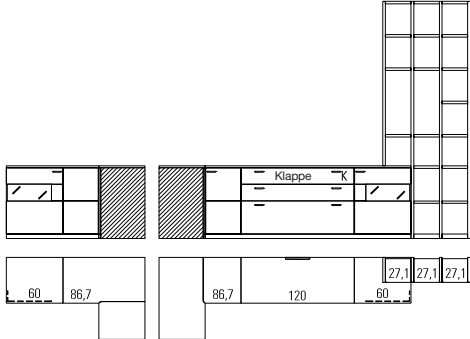
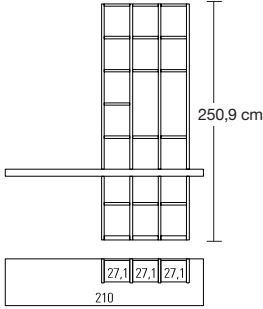
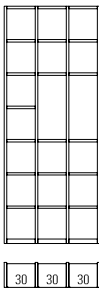
	Best.-Nr. / Maße Beschreibung	PG 1	PG 2
	<p><b>43160</b>                      bestehend aus:                      1 x 30667, 1 x 33778, 1 x 33785, 1 x 27690, 1 x 27563, 1 x 27138                      B 315,0, H 182,4, T 48,7 cm</p> <p><b>1 x 90489</b> 1er Set LED-Strahler *  <b>1 x 90495</b> 2er Set LED-Glaskantenbel. (Line) B 45 cm *  <b>1 x 90099</b> Spiegelrückwand 3 R / B 45 cm  <b>1 x 92300</b> Innenschubkästen hinter Auszügen 1 R / B 105 cm  <b>2 x 93928</b> CD/DVD-Einteilung B 52,5 cm (für B 105 cm)  <b>1 x 91195</b> TV-Halterung  <b>1 x 90135</b> Infrarot Repeater  <b>1 x 90062</b> Wandbordbeleuchtung B 225 cm *                      Funkfernbedienung siehe Seite 105.</p>	(VZ)	(VZ)
	<p><b>43013</b>                      bestehend aus:                      1 x 27225, 1 x 27251, 1 x 29099, 1 x 27226, 3 x 60362, 1 x 60361,                      2 x 60949, 17 x 60367                      B 146,7 x 329,6, H 250,9, T 48,7 cm</p> <p><b>1 x 90492</b> 4er Set LED-Strahler *  <b>2 x 91133</b> Spiegelrückwand 0,5 R / B 60 cm  <b>1 x 90483</b> Innenschubkästen hinter Auszügen 1 R / B 120 cm  <b>2 x 93929</b> CD/DVD-Einteilung B 60 cm (für B 120 cm)  <b>1 x 91195</b> TV-Halterung  <b>1 x 90135</b> Infrarot Repeater                      Funkfernbedienung siehe Seite 105.</p>	(VZ)	(VZ)
	<p><b>43489</b> H 215,7 cm 6 R                      bestehend aus:                      3 x 60949, 4 x 60361, 13 x 60367, 1 x 31027</p> <p><b>43488</b> H 250,9 cm 7 R (Abb.)                      bestehend aus:                      3 x 60949, 4 x 60362, 16 x 60367, 1 x 31027                      B 210,0, T 49,2 cm</p> <p><b>1 x 90490</b> 2er Set LED-Strahler *  <b>1 x 90080</b> Kabelkanal für Wangen                      Funkfernbedienung siehe Seite 105.</p>		
	<p><b>43162</b>                      bestehend aus:                      4 x 60362, 3 x 60388, 19 x 60369                      B 101,6, H 250,9, T 26,4 cm</p>		

Vorschläge

(preisgleich auch spiegelbildlich möglich = Best.-Nr. mit **G** ergänzen z. B. **43547/G**)

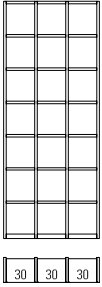
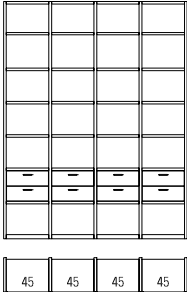
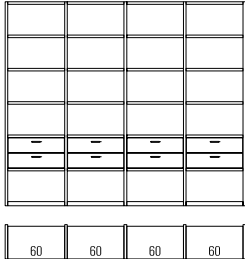
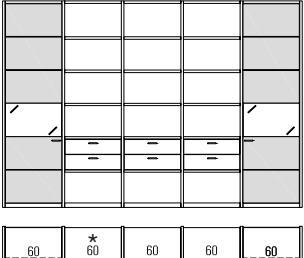
	Best.-Nr. / Maße Beschreibung	PG 1	PG 2
	<p><b>43163</b> bestehend aus: 4 x 60362, 3 x 60388, 21 x 60369 B 101,6, H 250,9, T 26,4 cm</p>		
	<p><b>43174</b> bestehend aus: 5 x 60365, 4 x 60398, 28 x 60380, 4 x 60412 B 194,5, H 250,9, T 36,0 cm</p>		
	<p><b>43479</b> bestehend aus: 5 x 60364, 4 x 60399, 24 x 60381, 4 x 60413 B 254,5, H 215,7, T 36,0 cm</p>	(VZ)	(VZ)
	<p><b>43514</b> B 191,6 cm (mit 1 Regal*) bestehend aus: 1 x 27796W, 1 x 27797W, 4 x 60365, 1 x 60399, 6 x 60381, 1 x 60413</p> <p><b>43515</b> B 254,5 cm (mit 2 Regalen*) bestehend aus: 1 x 27796W, 1 x 27797W, 5 x 60365, 2 x 60399, 12 x 60381, 2 x 60413</p> <p><b>43516</b> B 317,4 cm (mit 3 Regalen*) (Abb.) bestehend aus: 1 x 27796W, 1 x 27797W, 6 x 60365, 3 x 60399, 18 x 60381, 3 x 60413 H 218,3, T 36,0 cm</p> <p><b>1 x 90490</b> 2er Set LED-Strahler * <b>2 x 92464</b> Indirekte LED-Korpusbeleuchtung 1 R * <b>2 x 90114</b> Spiegelrückwand 1 R / B 60 cm Funkfernbedienung siehe Seite 105.</p>	(VZ)	(VZ)

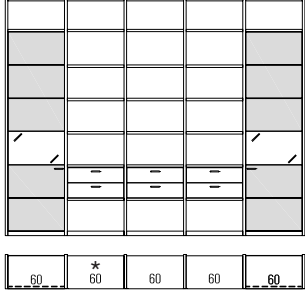
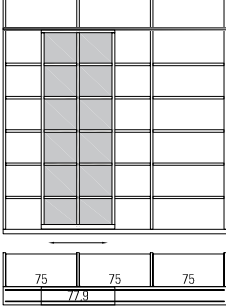
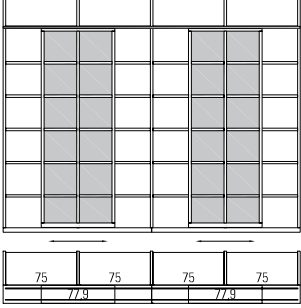
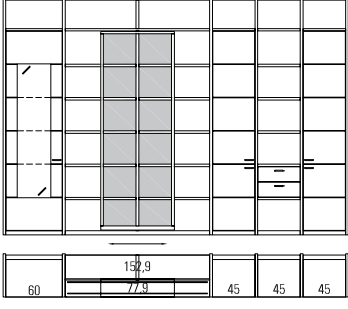

**Vorschläge**

(preisgleich auch spiegelbildlich möglich = Best.-Nr. mit **G** ergänzen z. B. **43547/G**)

	Best.-Nr. / Maße Beschreibung	PG 1	PG 2
	<p><b>43020</b> B 191,6 cm (mit 1 Regal*) bestehend aus: 1 x 27796W, 1 x 27797W, 4 x 60365, 1 x 60399, 9 x 60381, 1 x 60413</p> <p><b>43411</b> B 254,5 cm (mit 2 Regalen*) bestehend aus: 5 x 60365, 1 x 27796W, 2 x 60399, 16 x 60381, 2 x 60413, 1 x 27797W</p> <p><b>43169</b> B 317,4 cm (mit 3 Regalen*) (Abb.) bestehend aus: 6 x 60365, 1 x 27796W, 1 x 27797W, 3 x 60399, 23 x 60381, 3 x 60413</p> <p>H 250,9, T 36,0 cm</p> <p><b>1 x 90490</b> 2er Set LED-Strahler * <b>2 x 92464</b> Indirekte LED-Korpusbeleuchtung 1 R * <b>2 x 90114</b> Spiegelrückwand 1 R / B 60 cm Funkfernbedienung siehe Seite 105.</p>	(VZ)	(VZ)
	<p><b>43401</b> bestehend aus: 4 x 60365, 24 x 60382, 1 x 76309 B 236,6, H 250,9, T 55,2 cm</p> <p><b>1 x 60414</b> Schubkasteneinsatz B 75,0 cm</p>	(VZ)	(VZ)
	<p><b>43402</b> bestehend aus: 5 x 60365, 32 x 60382, 2 x 76309 B 314,5, H 250,9, T 55,2 cm</p> <p><b>1 x 60414</b> Schubkasteneinsatz B 75,0 cm</p>	(VZ)	(VZ)
	<p><b>43403</b> bestehend aus: 6 x 30789, 1 x 27784, 1 x 30797, 12 x 60372, 2 x 30801, 1 x 60361, 1 x 30804, 1 x 76334, 1 x 27724, 1 x 30813, 9 x 30796, 1 x 60412, 1 x 27725</p> <p>B 365,3, H 250,9, T 45,6 cm</p> <p><b>1 x 90489</b> 1er Set LED-Strahler * <b>1 x 90501</b> 3er Set LED-Glaskantenbel. (Line) B 60 cm* <b>1 x 92470</b> Indirekte LED-Korpusbeleuchtung 4 R * <b>1 x 90103</b> Spiegelrückwand 4 R / B 60 cm Weitere Schubkasteneinsätze siehe Seite 35 Funkfernbedienung siehe Seite 105.</p>	(VZ)	(VZ)



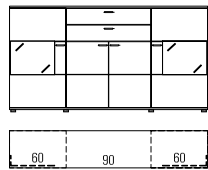
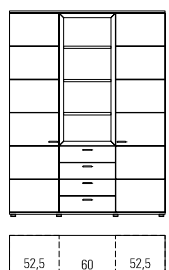
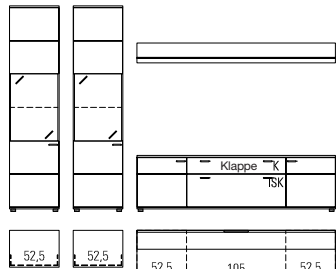



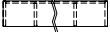
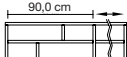

Vorschläge mit Sockelgleitern

(preisgleich auch spiegelbildlich möglich = Best.-Nr. mit **G** ergänzen z. B. **43547/G**)

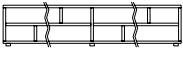

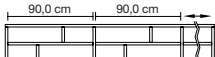
	Best.-Nr. / Maße Beschreibung	PG 1	PG 2
	<p><b>43562</b> B 195,0 (60/75/60), T 39,1 cm  <b>43563</b> B 210,0 (60/90/60), T 39,1 cm (Abb.)  <b>43564</b> B 195,0 (60/75/60), T 48,7 cm  <b>43565</b> B 210,0 (60/90/60), T 48,7 cm</p> <p><b>Highboard 3 R</b>                  2 Türen mit Glasausschnitt 1R,                  4 Böden (nicht verstellbar),                  2 Türen,                  1 Einlegeboden,                  2 Schubkästen                  H 111,9 cm</p> <p><b>1 x 90490</b> 2er Set LED-Strahler *  <b>2 x 90114</b> Spiegelrückwand 1 R / B 60 cm                  Vollauszug siehe Seite 101.                  Schubkasteneinteilung siehe Seite 103.                  Funkfernbedienung siehe Seite 105.</p>		
	<p><b>43560</b> B 165,0 (52,5/60/52,5), T 39,1 cm (Abb.)  <b>43561</b> B 165,0 (52,5/60/52,5), T 48,7 cm</p> <p><b>Stauraum 6 R</b>                  2 Türen,                  10 Einlegeböden,                  4 Schubkästen,                  3 Böden (nicht verstellbar)                  H 217,5 cm</p> <p><b>2 x 8059</b> LED-Holzbodenbeleuchtung B 60 cm *                  Vollauszug siehe Seite 101.                  Schubkasteneinteilung siehe Seite 103.                  Funkfernbedienung siehe Seite 105.</p>		
 	<p><b>43610</b>                  bestehend aus:                  2 x 89407, 2 x 93257, 1 x 77901, 1 x 33861, 1 x 77902,                  1 x 92814, 1 x 27137                  B 345,0, H 217,5, T 48,7 cm</p> <p><b>2 x 90489</b> 1er Set LED-Strahler *  <b>2 x 93013</b> 1er-Set LED-Glaskantenbel. (Line) B 52,5 cm*  <b>2 x 94033</b> Spiegelrückwand 2 R / B 52,5 cm  <b>2 x 93928</b> CD/DVD-Einteilung B 52,5 cm (für B 105 cm)  <b>1 x 91195</b> TV-Halterung  <b>1 x 90135</b> Infrarot Repeater  <b>1 x 90061</b> Wandbordbeleuchtung B 210 cm *                  Funkfernbedienung siehe Seite 105.</p>	(VZ)	(VZ)
	<p><b>43566</b>                  bestehend aus:                  2 x 89419, 2 x 93257, 1 x 77901, 1 x 33861, 1 x 77902, 1 x 92814,                  1 x 27137                  B 345,0, H 217,5, T 48,7 cm</p> <p><b>2 x 90489</b> 1er Set LED-Strahler *  <b>2 x 94035</b> Spiegelrückwand 3 R / B 52,5 cm  <b>2 x 93928</b> CD/DVD-Einteilung B 52,5 cm (für B 105 cm)  <b>1 x 92300</b> Innenschubkästen hinter Auszügen 1 R / B 105 cm  <b>1 x 91195</b> TV-Halterung  <b>1 x 90135</b> Infrarot Repeater  <b>1 x 90061</b> Wandbordbeleuchtung B 210 cm *                  Funkfernbedienung siehe Seite 105.</p>	(VZ)	(VZ)

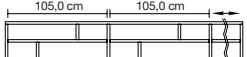
Vorschläge mit Sockelgleitern

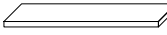
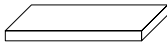

Regale mit Sichtrücken (variable Breiten, entsprechend Polsterrücken oder Lehnen)

	Best.-Nr. / Maße Beschreibung	PG 1	PG 2
  <p>Bitte die gewünschte Breite angeben.</p>	<p><b>61965</b> H 42,9, T 27,2 cm  <b>61966</b> H 51,7, T 27,2 cm  <b>61967</b> H 60,5, T 27,2 cm</p> <p><b>61968</b> H 42,9, T 36,8 cm  <b>61969</b> H 51,7, T 36,8 cm  <b>61970</b> H 60,5, T 36,8 cm</p> <p>Gesamtbreite: mind. 80,0, max. 125,0 cm                      Nutzbare Innenmaße:                      H 16,3/20,7/25,1, T 24,9/34,5 cm</p>		
  <p>Bitte die gewünschte Breite angeben.</p>	<p><b>77364</b> H 42,9, T 27,2 cm  <b>77365</b> H 51,7, T 27,2 cm  <b>77366</b> H 60,5, T 27,2 cm</p> <p><b>77367</b> H 42,9, T 36,8 cm  <b>77368</b> H 51,7, T 36,8 cm  <b>77369</b> H 60,5, T 36,8 cm</p> <p>Gesamtbreite: mind. 125,0, max. 155,0 cm                      Nutzbare Innenmaße:                      H 16,3/20,7/25,1, T 24,9/34,5 cm</p>		
  <p>Bitte die gewünschte Breite angeben.</p>	<p><b>61971</b> H 42,9, T 27,2 cm  <b>61972</b> H 51,7, T 27,2 cm  <b>61973</b> H 60,5, T 27,2 cm</p> <p><b>61974</b> H 42,9, T 36,8 cm  <b>61975</b> H 51,7, T 36,8 cm  <b>61976</b> H 60,5, T 36,8 cm</p> <p>Gesamtbreite: mind. 155,0, max. 220,0 cm                      Nutzbare Innenmaße:                      H 16,3/20,7/25,1, T 24,9/34,5 cm</p>		
  <p>Bitte die gewünschte Breite angeben.</p>	<p><b>61977</b> H 42,9, T 27,2 cm  <b>61978</b> H 51,7, T 27,2 cm  <b>61979</b> H 60,5, T 27,2 cm</p> <p><b>61980</b> H 42,9, T 36,8 cm  <b>61981</b> H 51,7, T 36,8 cm  <b>61982</b> H 60,5, T 36,8 cm</p> <p>Gesamtbreite: mind. 220,0, max. 250,0 cm                      Nutzbare Innenmaße:                      H 16,3/20,7/25,1, T 24,9/34,5 cm</p>		
  <p>Bitte die gewünschte Breite angeben.</p>	<p><b>61983</b> H 42,9, T 27,2 cm  <b>61984</b> H 51,7, T 27,2 cm  <b>61985</b> H 60,5, T 27,2 cm</p> <p><b>61986</b> H 42,9, T 36,8 cm  <b>61987</b> H 51,7, T 36,8 cm  <b>61988</b> H 60,5, T 36,8 cm</p> <p>Gesamtbreite: mind. 250,0, max. 270,0 cm                      Nutzbare Innenmaße:                      H 16,3/20,7/25,1, T 24,9/34,5 cm</p>		

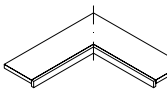
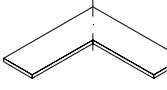
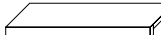
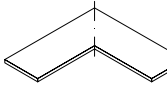
**Wangen, Tiefe 26,4 cm**

Best.-Nr. / Maße Beschreibung	PG 1	PG 2	Best.-Nr. / Maße Beschreibung	PG 1	PG 2
 <p><b>30851</b> H 145,3 cm 4 R  <b>30852</b> H 180,5 cm 5 R  <b>60361</b> H 215,7 cm 6 R  <b>60362</b> H 250,9 cm 7 R  <b>60363</b> H 260,0 cm  <b>60338</b> H min. 30,0              bis max. 190,0 cm              (Preis pro angefangene 10,0 cm,              inkl. Kopfkante)  <b>61008</b> H bis max. 427,7 cm          (Wunschmaß bitte angeben. Überlange          Wangen werden grundsätzlich auf der          Höhe 215,7 cm geteilt.)</p> <p><b>Wangen inkl. Höhenversteller</b>          St. 2,9 cm</p> <ul style="list-style-type: none"> <li>- Bohrungen im Modellraster.</li> <li>- Außen- und Mittelwangen werden kommissionsorientiert gebohrt.</li> <li>- Bauseitige Wandbefestigung zwingend erforderlich.</li> </ul> <p>Raumteilerausführung siehe Seite 109.          Fertigung als Aufsatzwange, nicht bodenstehende Wange oder Wangenlösung im Überbau gegen Berechnung siehe Seite 109.</p> <p><b>Gegen Aufpreis:</b>  <b>1 x 90079</b> Höhenkürzung  <b>1 x 93563</b> Kopfkante          Wangen bis 190,0 cm inkl. Kopfkante (ohne Aufpreis)</p>			 <p><b>Zwischenbauböden**</b></p> <p><b>60367</b> B 27,1 cm  <b>60369</b> B 30,0 cm  <b>60450</b> B 37,5 cm  <b>60370</b> B 45,0 cm  <b>30365</b> B 52,5 cm  <b>60371</b> B 60,0 cm  <b>60372</b> B 75,0 cm  <b>60373</b> B 90,0 cm  <b>32279</b> B 105,0 cm  <b>30024</b> B 120,0 cm  <b>60375</b> B mind. 120,0, max. 200,0 cm          (Preis pro angefangene 10,0 cm)          St. 2,6, T 26,4 cm (inkl. 1,5 cm Bodenrücksprung)</p>  <p><b>Abdeckblätter (massiv)</b></p> <p>Abdeckblatt nur in Verbindung mit Wangenboden möglich.</p> <p><b>60601</b> B 27,1 cm  <b>60603</b> B 30,0 cm  <b>60604</b> B 37,5 cm  <b>60606</b> B 45,0 cm  <b>30367</b> B 52,5 cm  <b>60607</b> B 60,0 cm  <b>60608</b> B 75,0 cm  <b>60609</b> B 90,0 cm  <b>30063</b> B 105,0 cm  <b>30064</b> B 120,0 cm  <b>61009</b> B mind. 120,0, max. 240,0 cm          (Preis pro angefangene 10,0 cm)          St. 1,9, T 26,7 cm</p>		
 <p><b>Zwischenbauwangen</b></p> <p><b>30745</b> H 15,0 cm, 0,5 R  <b>60056</b> H 32,6 cm, 1 R  <b>61021</b> H 50,2 cm, 1,5 R  <b>60057</b> H 67,8 cm, 2 R</p> <p><b>32146</b> vom Standard abweichende Einbauposition</p> <p>Bei Verwendung mit Zwischenbauböden &lt; 90 cm nur mittiger Einbau möglich!          Bei Verwendung mit Zwischenbauböden &gt; 90 cm mittiger und versetzter Einbau möglich.          Bei versetztem Einbau wird die Zwischenbauwange 30 cm nach innen eingerückt!</p>			 <p><b>60459</b>  <b>Eck-Sockelboden</b>          B 77,1 x 77,1 cm,          St. inkl. Sockelleiste 4,5 cm</p> <p><b>T 26,4 cm</b> (inkl. 1,5 cm Bodenrücksprung)</p>  <p><b>60457</b>  <b>Eckboden</b> (Beschläge sichtbar)          B 77,1 x 77,1, St. 2,6, T 26,4 cm          (inkl. 1,5 cm Bodenrücksprung)</p> <p><b>60461</b>  <b>Eckleiste</b> bis H 260,0 cm          1 x pro Ecke erforderlich</p>		
 <p><b>Sockelböden</b></p> <p><b>60949</b> B 27,1 cm  <b>60388</b> B 30,0 cm  <b>60454</b> B 37,5 cm  <b>60389</b> B 45,0 cm  <b>30366</b> B 52,5 cm  <b>60390</b> B 60,0 cm  <b>60391</b> B 75,0 cm  <b>60392</b> B 90,0 cm  <b>32285</b> B 105,0 cm  <b>32286</b> B 120,0 cm  <b>30854</b> B mind. 120,0, max. 200,0 cm          (Preis pro angefangene 10,0 cm)          St. inkl. Sockelleiste 4,5,          T 26,4 cm (inkl. 1,5 cm Bodenrücksprung)</p>			 <p><b>61103</b>  <b>Eck-Abdeckblatt (massiv)</b>          B 77,1 x 77,1, St. 1,9, T 26,7 cm</p>		

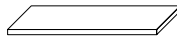
## Wangen, Tiefe 36,0 cm

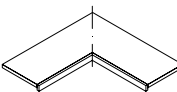
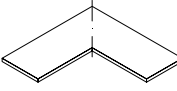
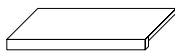
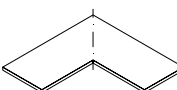



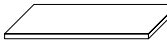
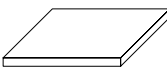
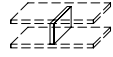
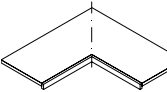
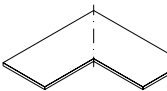
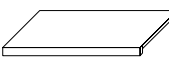
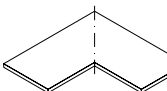

Best.-Nr. / Maße Beschreibung	PG 1	PG 2	Best.-Nr. / Maße Beschreibung	PG 1	PG 2
 <p><b>30857</b> H 145,3 cm 4 R  <b>30858</b> H 180,5 cm 5 R  <b>60364</b> H 215,7 cm 6 R  <b>60365</b> H 250,9 cm 7 R  <b>60366</b> H 260,0 cm  <b>60339</b> H min. 30,0                  bis max. 190,0 cm                  (Preis pro angefangene 10,0 cm,                  inkl. Kopfkante)  <b>61016</b> H bis max. 427,7 cm                  (Wunschmaß bitte angeben. Überlange                  Wangen werden grundsätzlich auf der                  Höhe 215,7 cm geteilt.)</p> <p><b>Wangen inkl. Höhenversteller</b>                  St. 2,9 cm</p> <ul style="list-style-type: none"> <li>– Bohrungen im Modellraster.</li> <li>– Außen- und Mittelwangen werden kommissionsorientiert gebohrt.</li> <li>– Bauseitige Wandbefestigung zwingend erforderlich.</li> </ul> <p>Raumteilerausführung siehe Seite 109.                  Fertigung als Aufsatzwange, nicht bodenstehende Wange oder Wangenlösung im Überbau gegen Berechnung siehe Seite 109.</p> <p><b>Gegen Aufpreis:</b>  <b>1 x 90079</b> Höhenkürzung  <b>1 x 93563</b> Kopfkante                  Wangen bis 190,0 cm inkl. Kopfkante (ohne Aufpreis)</p>			 <p><b>Zwischenbauböden**</b></p> <p><b>60376</b> B 27,1 cm  <b>60378</b> B 30,0 cm  <b>60379</b> B 37,5 cm  <b>60380</b> B 45,0 cm  <b>30548</b> B 52,5 cm  <b>60381</b> B 60,0 cm  <b>60382</b> B 75,0 cm  <b>60383</b> B 90,0 cm  <b>32306</b> B 105,0 cm  <b>61067</b> B 120,0 cm  <b>60385</b> B mind. 120,0, max. 200,0 cm                  (Preis pro angefangene 10,0 cm)                  St. 2,6, T 36,0 cm (inkl. 1,5 cm                  Bodenrücksprung)</p>		
			 <p><b>Abdeckblätter (massiv)</b></p> <p>Abdeckblatt nur in Verbindung mit Wangenboden möglich.</p> <p><b>60610</b> B 27,1 cm  <b>60612</b> B 30,0 cm  <b>60613</b> B 37,5 cm  <b>60615</b> B 45,0 cm  <b>30886</b> B 52,5 cm  <b>60616</b> B 60,0 cm  <b>60617</b> B 75,0 cm  <b>60618</b> B 90,0 cm  <b>30075</b> B 105,0 cm  <b>30076</b> B 120,0 cm  <b>61010</b> B mind. 120,0, max. 240,0 cm                  (Preis pro angefangene 10,0 cm)                  St. 1,9, T 36,3 cm</p>		
 <p><b>Zwischenbauwangen</b></p> <p><b>30750</b> H 15,0 cm, 0,5 R  <b>60058</b> H 32,6 cm, 1 R  <b>61022</b> H 50,2 cm, 1,5 R  <b>60059</b> H 67,8 cm, 2 R</p> <p><b>32146</b> vom Standard abweichende Einbauposition</p> <p>Bei Verwendung mit Zwischenbauböden &lt; 90 cm nur mittiger Einbau möglich!                  Bei Verwendung mit Zwischenbauböden &gt; 90 cm mittiger und versetzter Einbau möglich.                  Bei versetztem Einbau wird die Zwischenbauwange 30 cm nach innen eingerückt!</p>			 <p><b>60460</b>  <b>Eck-Sockelboden</b>                  B 77,1 x 77,1 cm,                  St. inkl. Sockelleiste 4,5 cm</p> <p><b>T 36,0 cm</b> (inkl. 1,5 cm Bodenrücksprung)</p>		
			 <p><b>60458</b>  <b>Eckboden</b> (Beschläge sichtbar)                  B 77,1 x 77,1, St. 2,6, T 36,0 cm                  (inkl. 1,5 cm Bodenrücksprung)</p> <p><b>60461</b>  <b>Eckleiste</b> bis H 260,0 cm                  1 x pro Ecke erforderlich</p>		
 <p><b>Sockelböden</b></p> <p><b>60952</b> B 27,1 cm  <b>60396</b> B 30,0 cm  <b>60397</b> B 37,5 cm  <b>60398</b> B 45,0 cm  <b>30663</b> B 52,5 cm  <b>60399</b> B 60,0 cm  <b>60400</b> B 75,0 cm  <b>60401</b> B 90,0 cm  <b>32312</b> B 105,0 cm  <b>61091</b> B 120,0 cm  <b>30860</b> B mind. 120,0, max. 200,0 cm                  (Preis pro angefangene 10,0 cm)                  St. inkl. Sockelleiste 4,5,                  T 36,0 cm (inkl. 1,5 cm                  Bodenrücksprung)</p>			 <p><b>61104</b>  <b>Eck-Abdeckblatt (massiv)</b>                  B 77,1 x 77,1, St. 1,9, T 36,3 cm</p>		

- \*\* - Nicht sichtbare Beschläge.  
 - Ab B 100,0 cm sind die Böden aus Tischlerplatte  
 - Ab B 130,0 cm ist eine Wandbefestigung erforderlich.  
 Wandbefestigungsbeschlag ist im Lieferumfang enthalten.

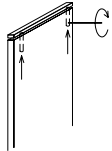

**Wangen, Tiefe 45,6 cm**

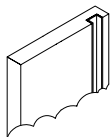
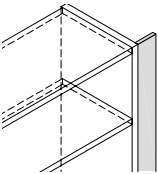
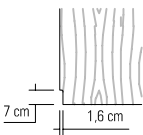
Best.-Nr. / Maße Beschreibung	PG 1	PG 2	Best.-Nr. / Maße Beschreibung	PG 1	PG 2
 <p><b>30863</b> H 145,3 cm 4 R  <b>30864</b> H 180,5 cm 5 R  <b>30787</b> H 215,7 cm 6 R  <b>30789</b> H 250,9 cm 7 R  <b>30790</b> H 260,0 cm  <b>30802</b> H min. 30,0                  bis max. 190,0 cm                  (Preis pro angefangene 10,0 cm,                  inkl. Kopfkante)  <b>30887</b> H bis max. 427,7 cm                  (Wunschmaß bitte angeben. Überlange                  Wangen werden grundsätzlich auf der                  Höhe 215,7 cm geteilt.)</p> <p><b>Wangen inkl. Höhenversteller</b>                  St. 2,9 cm</p> <ul style="list-style-type: none"> <li>- Bohrungen im Modellraster.</li> <li>- Außen- und Mittelwangen werden kommissionsorientiert gebohrt.</li> <li>- Bauseitige Wandbefestigung zwingend erforderlich.</li> </ul> <p>Raumteilerausführung siehe Seite 109.                  Fertigung als Aufsatzwange, nicht bodenstehende Wange oder Wangenlösung im Überbau gegen Berechnung siehe Seite 109.</p> <p><b>1 x 90079</b> Höhenkürzung  <b>1 x 93563</b> Kopfkante                  Wangen bis 190,0 cm inkl. Kopfkante (ohne Aufpreis)</p>			 <p><b>Zwischenbauböden**</b></p> <p><b>30791</b> B 27,1 cm  <b>30793</b> B 30,0 cm  <b>30794</b> B 37,5 cm  <b>30796</b> B 45,0 cm  <b>30995</b> B 52,5 cm  <b>30797</b> B 60,0 cm  <b>30798</b> B 75,0 cm  <b>30799</b> B 90,0 cm  <b>32338</b> B 105,0 cm  <b>30800</b> B 120,0 cm  <b>30801</b> B mind. 120,0, max. 200,0 cm                  (Preis pro angefangene 10,0 cm)                  St. 2,6, T 45,6 cm (inkl. 1,5 cm                  Bodenrücksprung)</p>		
			 <p><b>Abdeckblätter (massiv)</b></p> <p><b>30816</b> B 27,1 cm  <b>30818</b> B 30,0 cm  <b>30819</b> B 37,5 cm  <b>30821</b> B 45,0 cm  <b>30997</b> B 52,5 cm  <b>30822</b> B 60,0 cm  <b>30823</b> B 75,0 cm  <b>30824</b> B 90,0 cm  <b>30825</b> B 105,0 cm  <b>30826</b> B 120,0 cm  <b>30827</b> B mind. 120,0,                  max. 240,0 cm                  (Preis pro angefangene 10,0 cm)                  St. 1,9, T 45,9 cm</p> <p>Abdeckblatt nur in Verbindung mit Wangenboden möglich.</p>		
 <p><b>Zwischenbauwangen</b></p> <p><b>30803</b> H 15,0 cm, 0,5 R  <b>30804</b> H 32,6 cm, 1 R  <b>30805</b> H 50,2 cm, 1,5 R  <b>30806</b> H 67,8 cm, 2 R</p> <p><b>32146</b> vom Standard abweichende Einbauposition</p> <p>Bei Verwendung mit Zwischenbauböden &lt; 90 cm nur mittiger Einbau möglich!                  Bei Verwendung mit Zwischenbauböden &gt; 90 cm mittiger und versetzter Einbau möglich.                  Bei versetztem Einbau wird die Zwischenbauwange 30 cm nach innen eingerückt!</p>			 <p><b>30869</b>  <b>Eck-Sockelboden</b>                  B 77,1 x 77,1 cm,                  St. inkl. Sockelleiste 4,5 cm</p> <p><b>T 45,6 cm</b> (inkl. 1,5 cm                  Bodenrücksprung)</p>		
			 <p><b>30868</b>  <b>Eckboden</b> (Beschläge sichtbar)                  B 77,1 x 77,1, St. 2,6, T 45,6 cm                  (inkl. 1,5 cm Bodenrücksprung)</p> <p><b>60461</b>  <b>Eckleiste</b> bis H 260,0 cm                  1 x pro Ecke erforderlich</p>		
 <p><b>Sockelböden</b></p> <p><b>30808</b> B 27,1 cm  <b>30810</b> B 30,0 cm  <b>30811</b> B 37,5 cm  <b>30813</b> B 45,0 cm  <b>30996</b> B 52,5 cm  <b>30814</b> B 60,0 cm  <b>30815</b> B 75,0 cm  <b>32335</b> B 90,0 cm  <b>32340</b> B 105,0 cm  <b>32341</b> B 120,0 cm  <b>30866</b> B mind. 120,0, max. 200,0 cm                  (Preis pro angefangene 10,0 cm)                  St. inkl. Sockelleiste 4,5,                  T 36,0 cm (inkl. 1,5 cm                  Bodenrücksprung)</p>			 <p><b>30870</b>  <b>Eck-Abdeckblatt (massiv)</b>                  B 77,1 x 77,1, St. 1,9, T 45,9 cm</p>		

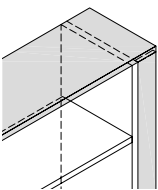
## Zubehör für Wangen und Wangen-Zwischenbauböden



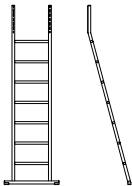

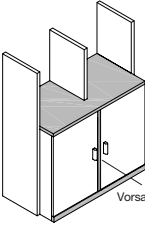
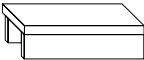
Best.-Nr. / Maße Beschreibung	PG 1	PG 2	Best.-Nr. / Maße Beschreibung	PG 1	PG 2
 <p><b>90153 durchgehende Lochreihe</b> Abstand der Bohrungen je 3,2 cm (Aufpreis pro Wange)</p>			 <p><b>Schubkasteneinsatz 1 R</b> <b>60409</b> B 27,1 cm <b>60410</b> B 30,0 cm <b>60411</b> B 37,5 cm <b>60412</b> B 45,0 cm <b>90267</b> B 52,5 cm <b>60413</b> B 60,0 cm <b>60414</b> B 75,0 cm 2 Schubkästen H 32,6, T 34,5 cm – Oben und unten Zwischenbauboden erforderlich, nur bei Wangentiefe 36,0 und 45,6 cm möglich. – Nutztiefe immer für Tiefe 36,0 cm. – hinter Schieberegalen mit Push to open Beschlag</p>		
 <p><b>90155 Deckenverspanner</b> inkl. Höhenkürzung für raumhohe Wangen (lichte Raumhöhe angeben) Verstellbereich je 0 - 2,5 cm</p>			<p><b>Rückwand für Regal-Zwischenbau</b> <b>43166</b> B 27,1, H 30,0 bis 215,7 cm <b>60404</b> B 30,0, H 30,0 bis 215,7 cm <b>60473</b> B 37,5, H 30,0 bis 215,7 cm <b>60405</b> B 45,0, H 30,0 bis 215,7 cm <b>32036</b> B 52,5, H 30,0 bis 215,7 cm <b>60406</b> B 60,0, H 30,0 bis 215,7 cm <b>60407</b> B 75,0, H 30,0 bis 215,7 cm <b>60476</b> Maßanfertigung Preis/m<sup>2</sup> H max. 260,0 cm Mindestpreis St. 1,5 cm <b>1 x 90518</b> Kabeldurchlass Ø 6,0 cm Rückwände werden je nach Größe ggf. geteilt, max. Breite an einem Stück 90,0 cm</p>		
 <p><b>90080 Kabelkanal für Wangen</b> inkl. Dichtungsbürste, pro Wange nur 1 x Kabelkanal möglich, Einbauposition (links oder rechts) angeben (Aufpreis pro Wange, bei Bestellung von Wangenbodenbeleuchtung enthalten)</p>			 <p><b>Passblende Ohne Abdeckblattverlängerung</b> <b>79071</b> 4 Raster <b>79072</b> 5 Raster <b>79073</b> 6 Raster <b>79075</b> 7 Raster <b>79076</b> H 260,0 cm <b>79077</b> H bis max. 427,7 cm <b>Mit Abdeckblattverlängerung</b> <b>79079</b> 4 Raster <b>79080</b> 5 Raster <b>79081</b> 6 Raster <b>79083</b> 7 Raster <b>79084</b> H 260,0 cm <b>79085</b> H bis max. 427,7 cm</p>		
 <p><b>94596 Sockel-Ausklinkung</b> H 7,0, T 1,6 cm (feste Maßvorgabe) (Aufpreis pro Wange) In Verbindung mit Rückwand für Regal-/Zwischenbau nicht möglich Korpuselemente können nicht ausgeklinkt werden</p> 			 <p>Anpassbare Blende (25,0 cm), für die Wandseite wird eine Gegenleiste mitgeliefert. Preisgleich auch als Aufsatzblende möglich = Artikelnummer mit A ergänzen</p>		

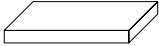
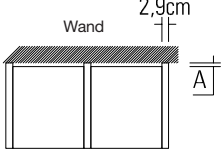
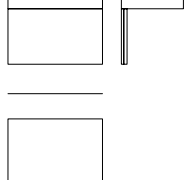
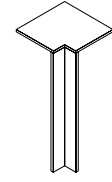
## Zubehör für Wangen und Wangen-Zwischenbauböden

Best.-Nr. / Maße Beschreibung	PG 1	PG 2	Best.-Nr. / Maße Beschreibung	PG 1	PG 2
 <p><b>90452 Anlegeleiter</b> Metall, alufarbig B 43,0/60,0, H 195,8, T 47,3 cm</p>			 <p><b>CD-Einteilung für den Wangenzwischenbau</b> <b>90032</b> B 45,0 cm (3 Fächer) <b>90033</b> B 60,0 cm (4 Fächer) <b>90034</b> B 75,0 cm (5 Fächer) <b>für Wangentiefe 26,4 cm</b> <b>90199</b> B 45,0 cm (3 Fächer) <b>90200</b> B 60,0 cm (4 Fächer) <b>90225</b> B 75,0 cm (5 Fächer) <b>für Wangentiefe 36,0 cm</b> <b>90035</b> B 45,0 cm (3 Fächer) <b>90036</b> B 60,0 cm (4 Fächer) <b>90037</b> B 75,0 cm (5 Fächer) <b>für Wangentiefe 45,6 cm</b> 0,5 Raster</p> <p><b>Achtung:</b> Die CD-Einteilung beinhaltet den unteren Zwischenbauboden. Der obere Boden muss hinzugerechnet werden. Werden mehrere CD-Einteilungen direkt übereinander geplant, muss nur die oberste CD-Einteilung mit einem zusätzlichen Zwischenbauboden abgedeckt werden.</p>		
 <p><b>Vorsatzwange</b> <b>61111</b> für T 26,4 cm <b>61112</b> für T 36,0 cm</p> <p>Wangenhöhe wird den verwendeten Korpus-teilen werkseitig angepasst. Inkl. durchgehender Sockelblende und durchgehendem Abdeckblatt.</p>					
 <p><b>Büchertreppe</b> zwischen Wangen planbar</p> <p><b>93208</b> B 30,0 cm <b>93209</b> B 37,5 cm <b>93210</b> B 45,0 cm <b>94020</b> B 52,5 cm <b>93211</b> B 60,0 cm <b>93212</b> B 75,0 cm <b>93213</b> B 90,0 cm</p> <p>H 8,5, T 15,5 cm</p>					

Best.-Nr. / Maße Beschreibung	PG 1	PG 2	
 <p><b>Schreibplatte / Ablage</b>  <b>30101</b> im Zwischenbau                      Mindestpreis  <b>31027</b> überstehend oder                      frei hängend                      Mindestpreis                      (Preis pro angefangene 10,0 cm)                      H 7,5, T 49,2 cm                      B min. 75,0, H 7,5 cm                      Bücherablage bis zu einer                      Gesamtbreite von max.                      240,0 cm durchgehend</p> <p><b>1 x 90242</b> Kabelkanal und                      Kabeldurchlass                      (Nur im Zwischen-                      bau möglich)  <b>1 x 90518</b> Kabeldurchlass</p>			<p><b>Grundriss</b>                      A = 1,5 cm von Hinterkante Boden bis Hinterkante Wange.                      Die angegebenen Bodenmaße enthalten den Rücksprung von                      1,5 cm zur Hinterkante der Wange.</p> 
 <p><b>Schreibplatte mit Blende</b>                      frei hängend</p> <p><b>61242</b> B 75,0 cm  <b>61243</b> B 90,0 cm  <b>61244</b> B 105,0 cm  <b>61245</b> B 120,0 cm  <b>61246</b> B 135,0 cm  <b>61247</b> B 150,0 cm  <b>61248</b> B 165,0 cm  <b>61249</b> B 180,0 cm</p> <p>H 51,5, T 49,2 cm</p> <p><b>1 x 90518</b> Kabeldurchlass</p>			
 <p><b>91771</b>                      Schenkel 32,5 x 32,5 cm                      1 Eckabdeckblatt (massiv),                      1 Eckleiste  <b>T 26,4 cm</b></p> <p><b>91772</b>                      Schenkel 42,1 x 42,1 cm                      wie vor  <b>T 36,0 cm</b></p> <p><b>32182</b>                      Schenkel 51,7 x 51,7 cm                      wie vor  <b>T 45,6 cm</b></p> <p><b>93793</b>  <b>Eckleiste</b> (ohne Eckabdeckblatt)                      Weiterbau mit einer Wange                      Höhe 215,7 - 260,0 cm oder                      einem Korpuselement 6 Raster</p> <p>- Ecke nicht als                      Stauraum                      nutzbar.                      - einseitige                      Abdeckblatt-                      tiefenkürzung                      ohne Aufpreis                      - Eine Ausklinkung                      von max. 22,5 /                      32,1 / 41,7 cm ist                      möglich. (Brand-                      schutztechnische                      Auflagen müssen                      beachtet werden.)</p>			

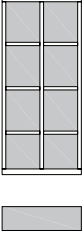
**Wangensystem  
Schieberegale**

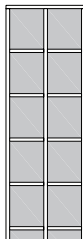
Best.-Nr. / Maße Beschreibung	PG 1	PG 2	Best.-Nr. / Maße Beschreibung	PG 1	PG 2
<p><b>4 Raster</b></p>  <p><b>vor Regal</b>  <b>76295</b> B 47,9 cm  <b>76296</b> B 62,9 cm (Abb.)  <b>76298</b> B 77,9 cm</p> <p><b>unter Abdeckblatt / Zwischenbauboden</b>  <b>76320</b> B 47,9 cm  <b>76321</b> B 62,9 cm (Abb.)  <b>76323</b> B 77,9 cm</p> <p><b>T 18,9 cm</b></p> <p>Lichte Maße:  B 42,1 (bei B 47,9),  B 57,1 (bei B 62,9),  B 72,1 (bei B 77,9),  H (von unten) 27,5/2 x 32,6/32,2,  T 17,4 cm</p>			<p><b>5 Raster</b></p>  <p><b>vor Regal</b>  <b>76302</b> B 62,9 cm (Abb.)  <b>76304</b> B 77,9 cm</p> <p><b>unter Abdeckblatt / Zwischenbauboden</b>  <b>76327</b> B 62,9 cm (Abb.)  <b>76329</b> B 77,9 cm</p> <p><b>T 18,9 cm</b></p> <p>Lichte Maße:  B 27,1/27,1 (bei B 62,9),  B 34,6/34,6 (bei B 77,9),  H (von unten) 27,5/3 x 32,6/32,2,  T 17,4 cm</p>		
<p><b>4 Raster</b></p>  <p><b>vor Regal</b>  <b>76297</b> B 62,9 cm (Abb.)  <b>76299</b> B 77,9 cm</p> <p><b>unter Abdeckblatt / Zwischenbauboden</b>  <b>76322</b> B 62,9 cm (Abb.)  <b>76324</b> B 77,9 cm</p> <p><b>T 18,9 cm</b></p> <p>Lichte Maße:  B 27,1/27,1 (bei B 62,9),  B 34,6/34,6 (bei B 77,9),  H (von unten) 27,5/2 x 32,6/32,2,  T 17,4 cm</p>			<p><b>6 Raster</b></p>  <p><b>vor Regal</b>  <b>76305</b> B 47,9 cm  <b>76306</b> B 62,9 cm (Abb.)  <b>76308</b> B 77,9 cm</p> <p><b>unter Abdeckblatt / Zwischenbauboden</b>  <b>76330</b> B 47,9 cm  <b>76331</b> B 62,9 cm (Abb.)  <b>76333</b> B 77,9 cm</p> <p><b>T 18,9 cm</b></p> <p>Lichte Maße:  B 42,1 (bei B 47,9),  B 57,1 (bei B 62,9),  B 72,1 (bei B 77,9),  H (von unten) 27,5/4 x 32,6/32,2,  T 17,4 cm</p>		
<p><b>5 Raster</b></p>  <p><b>vor Regal</b>  <b>76300</b> B 47,9 cm  <b>76301</b> B 62,9 cm (Abb.)  <b>76303</b> B 77,9 cm</p> <p><b>unter Abdeckblatt / Zwischenbauboden</b>  <b>76325</b> B 47,9 cm  <b>76326</b> B 62,9 cm (Abb.)  <b>76328</b> B 77,9 cm</p> <p><b>T 18,9 cm</b></p> <p>Lichte Maße:  B 42,1 (bei B 47,9),  B 57,1 (bei B 62,9),  B 72,1 (bei B 77,9),  H (von unten) 27,5/3 x 32,6/32,2,  T 17,4 cm</p>			<p><b>6 Raster</b></p>  <p><b>vor Regal</b>  <b>76307</b> B 62,9 cm (Abb.)  <b>76309</b> B 77,9 cm</p> <p><b>unter Abdeckblatt / Zwischenbauboden</b>  <b>76332</b> B 62,9 cm (Abb.)  <b>76334</b> B 77,9 cm</p> <p><b>T 18,9 cm</b></p> <p>Lichte Maße:  B 27,1/27,1 (bei B 62,9),  B 34,6/34,6 (bei B 77,9),  H (von unten) 27,5/4 x 32,6/32,2,  T 17,4 cm</p>		

**Wangensystem  
Schieberegale**

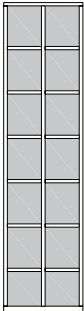
Best.-Nr. / Maße Beschreibung	PG 1	PG 2	Best.-Nr. / Maße Beschreibung	PG 1	PG 2
<p><b>7 Raster</b></p>  <p><b>vor Regal</b></p> <p><b>76315</b> B 47,9 cm <b>76316</b> B 62,9 cm (Abb.) <b>76318</b> B 77,9 cm</p> <p><b>unter Abdeckblatt / Zwischenbauboden</b></p> <p><b>76340</b> B 47,9 cm <b>76341</b> B 62,9 cm (Abb.) <b>76343</b> B 77,9 cm</p> <p><b>T 18,9 cm</b></p> <p>Lichte Maße: B 42,1 (bei B 47,9), B 57,1 (bei B 62,9), B 72,1 (bei B 77,9), H (von unten) 27,5/5 x 32,6/29,6, T 17,4 cm</p>			<p><b>7 Raster</b></p>  <p><b>vor Regal</b></p> <p><b>76317</b> B 62,9 cm (Abb.) <b>76319</b> B 77,9 cm</p> <p><b>unter Abdeckblatt / Zwischenbauboden</b></p> <p><b>76342</b> B 62,9 cm (Abb.) <b>76426</b> B 77,9 cm</p> <p><b>T 18,9 cm</b></p> <p>Lichte Maße: B 27,1/27,1 (bei B 62,9), B 34,6/34,6 (bei B 77,9), H (von unten) 27,5/5 x 32,6/29,6, T 17,4 cm</p>		

**Planungshinweise für Schieberegale**

**Seitenansicht**

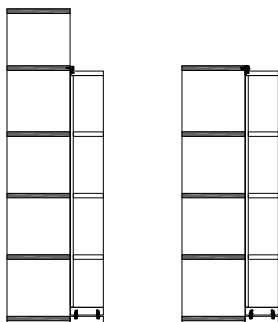

**Variante 1  
„vor Regal“**

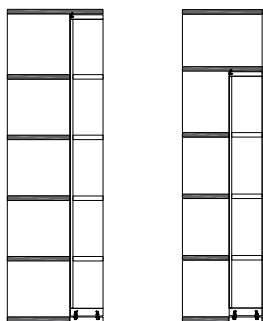

**Variante 2  
„unter Abdeckblatt / Zwischenbauboden“**

- Alle Schieberegale können nur in Verbindung mit dem Wangensystem verplant werden.
- Bei Planungen mit Schieberegalen müssen bei dem Basisregal statt den Sockelböden Zwischenbauböden geplant werden.
- Bei Planungen mit Schieberegalen werden die Abdeckblätter mit Führungsschiene auf die Stärke 2,6 cm geändert.
- Das Basisregal muss mind. die doppelte Breite des Schieberegals haben.
- Schienensystem maximal bis 400,0 cm möglich.
- Die Bodenaufteilung der Schieberegale ist nicht veränderbar.
- Sonderanfertigungen nicht möglich.
- Die Böden und Wangen des Schieberegals werden immer in der gleichen Ausführung gefertigt. Die Rückwand kann ohne Aufpreis in abweichender Ausführung gefertigt werden.

**Variante 1 „vor Regal“**

- Sockelboden mit Laufschiene und obere Führungsschiene sind im Preis enthalten.
- Das Basisregal muss mind. 17,0 cm höher sein, als das Schieberegale (Montagehöhe).
- Schließen das Basisregal und das Schieberegale auf einer Höhe ab, müssen die Wangen des Basisregales 2,6 cm höher sein (Abschluss mit einem Zwischenbauboden).

**Variante 2 „unter Abdeckblatt / Zwischenbauboden“**

**Unter Abdeckblatt:**

- Sockelboden mit Laufschiene und Abdeckblattvertiefung mit Führungsschiene sind im Preis enthalten.
- Das Abdeckblatt des Basisregales muss zusätzlich berechnet werden.
- In Verbindung mit Basisregal T 26,4 / 36,0 cm möglich.

**Unter Zwischenbauboden:**

- Sockelboden mit Laufschiene und obere Führungsschiene sind im Preis enthalten.
- Der Zwischenbauboden T 45,6 cm über dem Schieberegale muss zusätzlich berechnet werden.
- In Verbindung mit Basisregal T 26,4 cm möglich.

## TV-Paneele

(Einbau nur bei Wangentiefe 36,0 cm möglich)

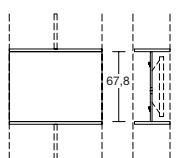
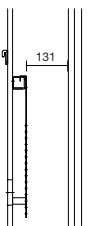
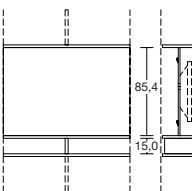
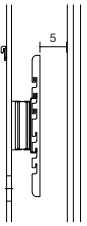
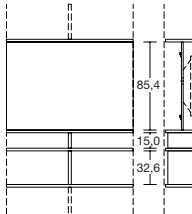
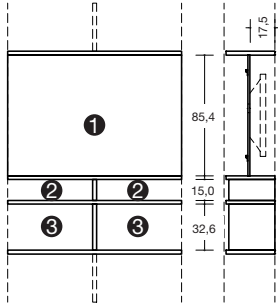
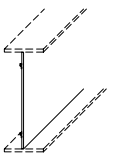
Best.-Nr. / Maße Beschreibung	PG 1	PG 2	Best.-Nr. / Maße Beschreibung	PG 1	PG 2
 <p><b>60957</b> B 90,0 cm, H 2 R <b>TV-Paneel</b> (bitte Position angeben) 1 TV-Paneel einteilig mit 1 Kabeldurchlass Ø 8,0 cm 2 Wangen-Zwischenbauböden</p>			 <p><b>1x 90076</b> TV-Halterung – Belastbarkeit max. 35 kg – nicht schwenkbar – VESA-Norm – Der Abstand zwischen der TV-Halterung und dem Schieberegale beträgt 13,1 cm - dies entspricht der max. TV-Tiefe</p>		
 <p><b>60841</b> B 90,0 cm, H 3 R <b>83022</b> B 120,0 cm, H 3 R <b>TV-Paneel</b> (bitte Position angeben) 1 TV-Paneel einteilig mit 1 Kabeldurchlass Ø 8,0 cm 3 Wangen-Zwischenbauböden 1 Mittelsteg in Wangenstärke</p>			 <p><b>1x 91194</b> TV-Halterung für Paneelmontage – Belastbarkeit 35,0 kg – Arm um bis zu max. 80° schwenkbar (Abhängig von der Fernsehgröße) – VESA-Norm – Der Abstand zwischen der TV-Halterung und dem Schieberegale beträgt 5,0 cm</p>		
 <p><b>60842</b> B 90,0 cm, H 4 R <b>83023</b> B 120,0 cm, H 4 R <b>TV-Paneel</b> (bitte Position angeben) 1 TV-Paneel einteilig mit 1 Kabeldurchlass Ø 8,0 cm 4 Wangen-Zwischenbauböden 1 Mittelsteg in Wangenstärke 1 kurze Wange</p>			<h3>Planungshinweis für TV-Paneele</h3> <ul style="list-style-type: none"> <li>– Die Höhenpositionierung ist im vollem und halben Raster möglich.</li> <li>– Bitte genaue Einbauposition angeben.</li> <li>– Einbau nur bei Wangentiefe 36,0 cm.</li> <li>– Bei Einbau von TV-Paneele werden eventuell notwendige Wangenzuschneide ohne Aufpreis vorgenommen.</li> </ul>  <p>① = TV-Paneel ② = Geräte-Nische, 2 x B 60,0 cm ③ = Hier sind Schubkasteneinsätze B 60,0 cm möglich.</p>		
 <p><b>83024</b> B 120,0, H 67,8 cm <b>83025</b> B 120,0, H 85,4 cm <b>31058</b> Rückwand nach Maß (Preis pro m<sup>2</sup>) Mindestpreis</p> <p>TV-Rückwand zum Einbau zwischen zwei Zwischenbauböden inkl. Kabeldurchlass T 1,5 cm max. Breite: 210,0 cm max. Höhe: 140,0 cm ab 90,0 cm geteilt</p> <p>Stabilisierende Unterkonstruktion für die mittige TV-Montage ist im Preis enthalten!</p> <p><b>1 x 90076</b> TV-Halterung <b>1 x 91194</b> TV-Halterung für Paneelmontage</p>			<p><b>Das Paneel kann max. um 10,0 cm nach hinten versetzt werden.</b></p> <p><b>90045</b> Individuelle Tiefe bis max. 10,0 cm</p> <p>Bitte lichtetes Maß vor dem Paneel angeben!</p> <p>Bei allen TV-Rückwänden sind nur die TV-Halterungen aus dieser Preisliste möglich.</p>		

# KANTO

## Zwischenbau-Hängeelemente 4 R,











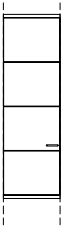



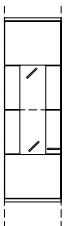

Höhe 146,0 cm

(nur zwischen Wangen oder Korpusstandelementen möglich)

## Zwischenbau-Hängeelemente 5 R,

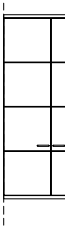

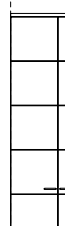

Höhe 181,2 cm

(nur zwischen Wangen oder Korpusstandelementen möglich)

Best.-Nr. / Maße Beschreibung	PG 1	PG 2	Best.-Nr. / Maße Beschreibung	PG 1	PG 2
 <p><b>27167 L</b> B 45,0 cm <b>27168 R</b> B 45,0 cm <b>27169 L</b> B 60,0 cm <b>27170 R</b> B 60,0 cm</p> <p>1 Tür, 3 Einlegeböden</p> <p><b>T 36,0 cm</b></p>  <p>Abb. L</p>			 <p><b>27177 L</b> B 45,0 cm <b>27178 R</b> B 45,0 cm <b>27179 L</b> B 60,0 cm <b>27180 R</b> B 60,0 cm</p> <p>1 Tür, 4 Einlegeböden</p> <p><b>T 36,0 cm</b></p>  <p>Abb. L</p>		
 <p><b>27171 L</b> B 45,0 cm <b>27172 R</b> B 45,0 cm</p> <p>1 Tür mit Glasausschnitt 2 R, 1 Glaseinlegeboden, 2 Böden (nicht verstellbar)</p> <p><b>T 36,0 cm</b></p>  <p>Abb. L</p> <p><b>Gegen Aufpreis:</b> Beleuchtung siehe Seiten 105-107. Spiegelrückwand siehe Seite 103.</p>			 <p><b>27181 L</b> B 45,0 cm <b>27182 R</b> B 45,0 cm</p> <p>1 Tür mit Glasausschnitt 3 R, 2 Glaseinlegeböden, 2 Böden (nicht verstellbar)</p> <p><b>T 36,0 cm</b></p>  <p>Abb. L</p> <p><b>Gegen Aufpreis:</b> Beleuchtung siehe Seiten 105-107. Spiegelrückwand siehe Seite 103.</p>		
 <p><b>27175 L</b> B 60,0 cm <b>27176 R</b> B 60,0 cm</p> <p>1 Tür mit Glasausschnitt 2 R, 1 Glaseinlegeboden, 2 Böden (nicht verstellbar)</p> <p><b>T 36,0 cm</b></p>  <p>Abb. L</p> <p><b>Gegen Aufpreis:</b> Beleuchtung siehe Seiten 105-107. Spiegelrückwand siehe Seite 103.</p>			 <p><b>27185 L</b> B 60,0 cm <b>27186 R</b> B 60,0 cm</p> <p>1 Tür mit Glasausschnitt 3 R, 2 Glaseinlegeböden, 2 Böden (nicht verstellbar)</p> <p><b>T 36,0 cm</b></p>  <p>Abb. L</p> <p><b>Gegen Aufpreis:</b> Beleuchtung siehe Seiten 105-107. Spiegelrückwand siehe Seite 103.</p>		
 <p><b>27173</b> B 75,0 cm <b>27174</b> B 90,0 cm</p> <p>2 Türen, 3 Einlegeböden</p> <p><b>T 36,0 cm</b></p> 			 <p><b>27183</b> B 75,0 cm <b>27184</b> B 90,0 cm</p> <p>2 Türen, 4 Einlegeböden</p> <p><b>T 36,0 cm</b></p> 		



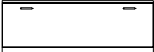

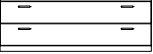



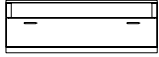

# Korpuselemente 1 R, Höhe 41,6 cm

(Best.-Nr. + **W** = Wangenelement, siehe Seite 4 / Abdeckblätter bis 240,0 cm durchgehend)

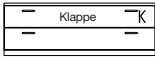
Best.-Nr. / Maße Beschreibung	PG 1	PG 2	Best.-Nr. / Maße Beschreibung	PG 1	PG 2
 <p><b>77892</b> B 52,5 cm  <b>33769</b> B 60,0 cm  <b>33770</b> B 75,0 cm  <b>33771</b> B 90,0 cm</p> <p>1 Auszug 1 R  <b>T 39,1 cm</b></p>			 <p><b>33784</b> B 105,0 cm  <b>33785</b> B 120,0 cm  <b>33786</b> B 135,0 cm</p> <p>1 Klappe 1 R  inkl. Kabeldurchlass  im Abdeckblatt  <b>T 48,7 cm</b></p>		
<p><b>77894</b> B 52,5 cm  <b>33775</b> B 60,0 cm  <b>33776</b> B 75,0 cm  <b>33777</b> B 90,0 cm</p> <p>wie vor  <b>T 48,7 cm</b></p>			<p>Abdeckblatt und  Gerätenischenrückwand  inkl. Kabeldurchlass</p> <p>CD/DVD-Auszug kann  nur rechts geplant  werden.</p> <p>Boden nur in Verbindung  mit Basis-Set möglich.</p> <p>Lichte Innenmaße:  B 97,3, H 31,3, T 42,7 (bei B 105) cm  B 112,3, H 31,3, T 42,7 (bei B 120) cm  B 127,3, H 31,3, T 42,7 (bei B 135) cm</p> <p><b>1 x 90135</b> Infrarot Repeater  (zur Übertragung des Infrarotsignals der  Fernbedienung in das Klappenelement)</p> <p><b>1 x 92396</b> ohne vormontierten Kabeldurchlass</p>		
 <p><b>33772</b> B 105,0 cm  <b>33773</b> B 120,0 cm  <b>33774</b> B 135,0 cm</p> <p>1 Auszug 1 R  <b>T 39,1 cm</b></p>					
<p><b>33778</b> B 105,0 cm  <b>33779</b> B 120,0 cm  <b>33780</b> B 135,0 cm</p> <p>wie vor  <b>T 48,7 cm</b></p>			 <p><b>77896</b> B 52,5 cm  <b>33793</b> B 60,0 cm  <b>33794</b> B 75,0 cm  <b>33795</b> B 90,0 cm</p> <p>2 Schubkästen  <b>T 39,1 cm</b></p>		
<p>Innenschubkasten siehe Seite 102.  CD/DVD-Einteilung siehe Seite 103.</p>			<p><b>77898</b> B 52,5 cm  <b>33799</b> B 60,0 cm  <b>33800</b> B 75,0 cm  <b>33801</b> B 90,0 cm</p> <p>wie vor  <b>T 48,7 cm</b></p>		
 <p><b>83494</b> B 52,5 cm  <b>33781</b> B 60,0 cm  <b>33782</b> B 75,0 cm  <b>33783</b> B 90,0 cm</p> <p>1 Klappe 1 R  inkl. Kabeldurchlass  im Abdeckblatt  <b>T 48,7 cm</b></p>			 <p><b>33796</b> B 105,0 cm  <b>33797</b> B 120,0 cm  <b>33798</b> B 135,0 cm</p> <p>2 Schubkästen  <b>T 39,1 cm</b></p>		
<p>Abdeckblatt und  Gerätenischenrückwand  inkl. Kabeldurchlass</p> <p>Lichte Innenmaße:  B 46,8, H 31,3, T 42,7 (bei B 52,5) cm  B 54,3, H 31,3, T 42,7 (bei B 60) cm  B 69,3, H 31,3, T 42,7 (bei B 75) cm  B 84,3, H 30,5, T 42,7 (bei B 90) cm</p> <p><b>1 x 94023</b> Boden B 52,5 / T 48,7 cm  <b>1 x 90853</b> Boden B 60 / T 48,7 cm  <b>1 x 90854</b> Boden B 75 / T 48,7 cm  <b>1 x 90855</b> Boden B 90 / T 48,7 cm  <b>1 x 90140</b> CD/DVD-Auszug und Boden B 60 / T 48,7 cm  für ca. 72 CD's / 48 DVD's  <b>1 x 90135</b> Infrarot Repeater  (zur Übertragung des Infrarotsignals der  Fernbedienung in das Klappenelement)  <b>1 x 92396</b> ohne vormontierten Kabeldurchlass</p>			<p><b>33802</b> B 105,0 cm  <b>33803</b> B 120,0 cm  <b>33804</b> B 135,0 cm</p> <p>wie vor  <b>T 48,7 cm</b></p>		





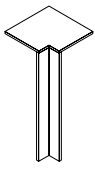





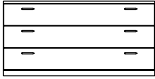

# Korpuselemente 1 R, Höhe 41,6 cm

(Best.-Nr. + **W** = Wangenelement, siehe Seite 4 / Abdeckblätter bis 240,0 cm durchgehend)

Best.-Nr. / Maße Beschreibung	PG 1	PG 2	Best.-Nr. / Maße Beschreibung	PG 1	PG 2
  <b>83495</b> B 52,5 cm <b>33805</b> B 60,0 cm <b>33806</b> B 75,0 cm <b>33807</b> B 90,0 cm 1 Schubkasten, 1 Gerätenische mit Klappe <b>T 48,7 cm</b> Abdeckblatt und Gerätenischenrückwand inkl. Kabeldurchlass Lichte Innenmaße hinter Klappe: B 46,8, H 13,7, T 33,1/42,7 (bei B 52,5) cm B 54,3, H 13,7, T 33,1/42,7 (bei B 60) cm B 69,3, H 13,7, T 33,1/42,7 (bei B 75) cm B 84,3, H 12,9, T 33,1/42,7 (bei B 90) cm Preisgleich auch in <b>Tiefe 39,1 cm</b> = Bestellnummer mit <b>T</b> ergänzen. <b>1 x 90135</b> Infrarot Repeater (zur Übertragung des Infrarotsignals der Fernbedienung in das Klappenelement) <b>1 x 92396</b> ohne vormontierten Kabeldurchlass			  <b>33790</b> B 105,0 cm <b>33791</b> B 120,0 cm <b>33792</b> B 135,0 cm 1 Auszug, 1 Gerätenische <b>T 48,7 cm</b> Abdeckblatt und Gerätenischenrückwand inkl. Kabeldurchlass Lichte Nischenmaße: B 96,6, H 9,2, T 33,1/42,7 (bei B 105) cm B 111,6, H 9,2, T 33,1/42,7 (bei B 120) cm B 126,6, H 9,2, T 33,1/42,7 (bei B 135) cm Preisgleich auch in <b>Tiefe 39,1 cm</b> = Bestellnummer mit <b>T</b> ergänzen. <b>1 x 92396</b> ohne vormontierten Kabeldurchlass CD/DVD-Einteilung siehe Seite 103.		
  <b>33808</b> B 105,0 cm <b>33809</b> B 120,0 cm <b>33810</b> B 135,0 cm 1 Schubkasten, 1 Gerätenische mit Klappe <b>T 48,7 cm</b> Abdeckblatt und Gerätenischenrückwand inkl. Kabeldurchlass Lichte Innenmaße hinter Klappe: B 99,3, H 12,9, T 33,1/42,7 (bei B 105) cm B 114,3, H 12,9, T 33,1/42,7 (bei B 120) cm B 129,3, H 12,9, T 33,1/42,7 (bei B 135) cm Preisgleich auch in <b>Tiefe 39,1 cm</b> = Bestellnummer mit <b>T</b> ergänzen. <b>1 x 90135</b> Infrarot Repeater (zur Übertragung des Infrarotsignals der Fernbedienung in das Klappenelement) <b>1 x 92396</b> ohne vormontierten Kabeldurchlass			  <b>83497</b> B 52,5 cm <b>33811</b> B 60,0 cm <b>33812</b> B 75,0 cm <b>33813</b> B 90,0 cm 1 Zwischenbauboden (nicht verstellbar) <b>T 48,7 cm</b> Abdeckblatt und Gerätenischenrückwand inkl. Kabeldurchlass Lichte Nischenmaße: B 44,1, H 16,4/16,4, T 33,1/42,7 (bei B 52,5) cm B 51,6, H 16,4/16,4, T 33,1/42,7 (bei B 60) cm B 66,6, H 16,4/16,4, T 33,1/42,7 (bei B 75) cm B 81,6, H 16,4/13,8, T 33,1/42,7 (bei B 90) cm Preisgleich auch in <b>Tiefe 39,1 cm</b> = Bestellnummer mit <b>T</b> ergänzen. <b>1 x 92396</b> ohne vormontierten Kabeldurchlass LED-Gerätenischenbeleuchtung siehe Seite 105.		
  <b>83496</b> B 52,5 cm <b>33787</b> B 60,0 cm <b>33788</b> B 75,0 cm <b>33789</b> B 90,0 cm 1 Auszug, 1 Gerätenische <b>T 48,7 cm</b> Abdeckblatt und Gerätenischenrückwand inkl. Kabeldurchlass Lichte Nischenmaße: B 44,1, H 10,0, T 33,1/42,7 (bei B 52,5) cm B 51,6, H 10,0, T 33,1/42,7 (bei B 60) cm B 66,6, H 10,0, T 33,1/42,7 (bei B 75) cm B 81,6, H 9,2, T 33,1/42,7 (bei B 90) cm Preisgleich auch in <b>Tiefe 39,1 cm</b> = Bestellnummer mit <b>T</b> ergänzen. <b>1 x 92396</b> ohne vormontierten Kabeldurchlass CD/DVD-Einteilung siehe Seite 103.			 <b>32825</b> Schenkel 42,1 x 42,1 cm 1 Eckabdeckblatt (massiv), 1 Eckleiste <b>T 39,1 cm</b> - <b>Ecke nicht als                      Stauraum nutzbar.</b> <b>32183</b> Schenkel 51,7 x 51,7 cm wie vor <b>T 48,7 cm</b> - <b>einseitige Abdeck-                      blatttiefenkürzung                      ohne Aufpreis</b> - <b>Eine Ausklindung                      von max. 32,1 / 41,7                      cm ist möglich.                      (Brandschutztech-                      nische Auflagen                      müssen beachtet                      werden.)</b>		

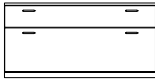

Korpuselemente 1,5 R, Höhe 59,2 cm

(Best.-Nr. + W = Wangenelement, siehe Seite 4 / Abdeckblätter bis 240,0 cm durchgehend)

Best.-Nr. / Maße Beschreibung	PG 1	PG 2	Best.-Nr. / Maße Beschreibung	PG 1	PG 2
  Abb. L <b>27187 L</b> B 45,0 cm <b>27188 R</b> B 45,0 cm <b>77899 L</b> B 52,5 cm <b>77900 R</b> B 52,5 cm <b>27189 L</b> B 60,0 cm <b>27190 R</b> B 60,0 cm 1 Tür, 1 Einlegeboden <b>T 39,1 cm</b>			  <b>33388</b> B 105,0 cm <b>30168</b> B 120,0 cm <b>33389</b> B 135,0 cm 3 Schubkästen <b>T 39,1 cm</b>		
<b>27191 L</b> B 45,0 cm <b>27192 R</b> B 45,0 cm <b>77901 L</b> B 52,5 cm <b>77902 R</b> B 52,5 cm <b>27193 L</b> B 60,0 cm <b>27194 R</b> B 60,0 cm wie vor <b>T 48,7 cm</b>			<b>33390</b> B 105,0 cm <b>30169</b> B 120,0 cm <b>33391</b> B 135,0 cm wie vor <b>T 48,7 cm</b>		
  <b>27195</b> B 75,0 cm <b>27196</b> B 90,0 cm 2 Türen, 1 Einlegeboden <b>T 39,1 cm</b>			  <b>77910</b> B 52,5 cm <b>33834</b> B 60,0 cm <b>33835</b> B 75,0 cm <b>33836</b> B 90,0 cm 1 Schubkasten, 1 Auszug 1 R <b>T 39,1 cm</b>		
<b>27197</b> B 75,0 cm <b>27198</b> B 90,0 cm wie vor <b>T 48,7 cm</b>			<b>77912</b> B 52,5 cm <b>33840</b> B 60,0 cm <b>33841</b> B 75,0 cm <b>33842</b> B 90,0 cm wie vor <b>T 48,7 cm</b>  CD/DVD-Einteilung siehe Seite 103. Innenschubkasten siehe Seite 102.		
  <b>30160</b> B 45,0 cm <b>77903</b> B 52,5 cm <b>30161</b> B 60,0 cm <b>30162</b> B 75,0 cm <b>30163</b> B 90,0 cm 3 Schubkästen <b>T 39,1 cm</b>			  <b>33837</b> B 105,0 cm <b>33838</b> B 120,0 cm <b>33839</b> B 135,0 cm 1 Schubkasten, 1 Auszug 1 R <b>T 39,1 cm</b>		
<b>30164</b> B 45,0 cm <b>77904</b> B 52,5 cm <b>30165</b> B 60,0 cm <b>30166</b> B 75,0 cm <b>30167</b> B 90,0 cm wie vor <b>T 48,7 cm</b>			<b>33843</b> B 105,0 cm <b>33844</b> B 120,0 cm <b>33845</b> B 135,0 cm wie vor <b>T 48,7 cm</b>  CD/DVD-Einteilung siehe Seite 103. Innenschubkasten siehe Seite 102.		

## Korpuselemente 1,5 R, Höhe 59,2 cm



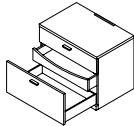
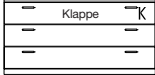
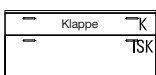
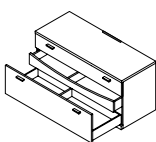



(Best.-Nr. + **W** = Wangenelement, siehe Seite 4 / Abdeckblätter bis 240,0 cm durchgehend)

Best.-Nr. / Maße Beschreibung	PG 1	PG 2	Best.-Nr. / Maße Beschreibung	PG 1	PG 2
 <p><b>83512</b> B 52,5 cm  <b>32968</b> B 60,0 cm  <b>32969</b> B 75,0 cm  <b>32970</b> B 90,0 cm</p> <p>2 Schubkästen, 1 Gerätenische mit Klappe  <b>T 48,7 cm</b></p> <p>Abdeckblatt und Gerätenischenrückwand inkl. Kabeldurchlass</p> <p>Lichte Innenmaße hinter Klappe:            B 46,8, H 13,7, T 33,1/42,7 (bei B 52,5) cm            B 54,3, H 13,7, T 33,1/42,7 (bei B 60) cm            B 69,3, H 13,7, T 33,1/42,7 (bei B 75) cm            B 84,3, H 12,9, T 33,1/42,7 (bei B 90) cm</p> <p>Preisgleich auch in <b>Tiefe 39,1 cm</b>            = Bestellnummer mit <b>T</b> ergänzen.</p> <p><b>1 x 90135</b> Infrarot Repeater            (zur Übertragung des Infrarotsignals der Fernbedienung in das Klappenelement)</p> <p><b>1 x 92396</b> ohne vormontierten Kabeldurchlass</p>			 <p><b>83513</b> B 52,5 cm  <b>33858</b> B 60,0 cm  <b>33859</b> B 75,0 cm  <b>33860</b> B 90,0 cm</p> <p>1 Auszug 1 R inkl. Vollauszug und 1 Innenschubkasten, 1 Gerätenische mit Klappe  <b>T 48,7 cm</b></p>  <p>Abdeckblatt und Gerätenischenrückwand inkl. Kabeldurchlass</p> <p>Lichte Innenmaße hinter Klappe:            B 46,8, H 13,7, T 33,1/42,7 (bei B 52,5) cm            B 54,3, H 13,7, T 33,1/42,7 (bei B 60) cm            B 69,3, H 13,7, T 33,1/42,7 (bei B 75) cm            B 84,3, H 12,9, T 33,1/42,7 (bei B 90) cm</p> <p>Preisgleich auch in <b>Tiefe 39,1 cm</b>            = Bestellnummer mit <b>T</b> ergänzen.</p> <p><b>1 x 90135</b> Infrarot Repeater            (zur Übertragung des Infrarotsignals der Fernbedienung in das Klappenelement)</p> <p><b>1 x 92396</b> ohne vormontierten Kabeldurchlass            CD/DVD-Einteilung siehe Seite 103.</p>		
 <p><b>31097</b> B 105,0 cm  <b>32971</b> B 120,0 cm  <b>33392</b> B 135,0 cm</p> <p>2 Schubkästen, 1 Gerätenische mit Klappe  <b>T 48,7 cm</b></p> <p>Abdeckblatt und Gerätenischenrückwand inkl. Kabeldurchlass</p> <p>Lichte Innenmaße hinter Klappe:            B 99,3, H 12,9, T 33,1/42,7 (bei B 105) cm            B 114,3, H 12,9, T 33,1/42,7 (bei B 120) cm            B 129,3, H 12,9, T 33,1/42,7 (bei B 135) cm</p> <p>Preisgleich auch in <b>Tiefe 39,1 cm</b>            = Bestellnummer mit <b>T</b> ergänzen.</p> <p><b>1 x 90135</b> Infrarot Repeater            (zur Übertragung des Infrarotsignals der Fernbedienung in das Klappenelement)</p> <p><b>1 x 92396</b> ohne vormontierten Kabeldurchlass</p>			 <p><b>33861</b> B 105,0 cm  <b>33862</b> B 120,0 cm  <b>33863</b> B 135,0 cm</p> <p>1 Auszug 1 R inkl. Vollauszug und 1 Innenschubkasten, 1 Gerätenische mit Klappe  <b>T 48,7 cm</b></p>  <p>Abdeckblatt und Gerätenischenrückwand inkl. Kabeldurchlass</p> <p>Lichte Innenmaße hinter Klappe:            B 99,3, H 12,9, T 33,1/42,7 (bei B 105) cm            B 114,3, H 12,9, T 33,1/42,7 (bei B 120) cm            B 129,3, H 12,9, T 33,1/42,7 (bei B 135) cm</p> <p>Preisgleich auch in <b>Tiefe 39,1 cm</b>            = Bestellnummer mit <b>T</b> ergänzen.</p> <p><b>1 x 90135</b> Infrarot Repeater            (zur Übertragung des Infrarotsignals der Fernbedienung in das Klappenelement)</p> <p><b>1 x 92396</b> ohne vormontierten Kabeldurchlass            CD/DVD-Einteilung siehe Seite 103.</p>		

## Korpuselemente 1,5 R, Höhe 59,2 cm

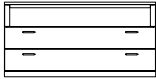
PSI - Weitere Informationen siehe Zusatzliste „Zubehör im Detail“.









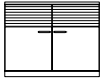

(Best.-Nr. + **W** = Wangenelement, siehe Seite 4 / Abdeckblätter bis 240,0 cm durchgehend)

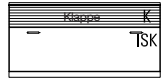
Best.-Nr. / Maße Beschreibung	PG 1	PG 2	Best.-Nr. / Maße Beschreibung	PG 1	PG 2
 <p><b>83515</b> B 52,5 cm <b>32972</b> B 60,0 cm <b>32973</b> B 75,0 cm <b>32974</b> B 90,0 cm</p> <p>2 Schubkästen, 1 Geräte-Nische <b>T 48,7 cm</b></p> <p>Abdeckblatt und Gerätenischenrückwand inkl. Kabeldurchlass</p> <p>Lichte Nischenmaße: B 44,1, H 15,8, T 33,1/42,7 (bei B 52,5) cm B 51,6, H 15,8, T 33,1/42,7 (bei B 60) cm B 66,6, H 15,8, T 33,1/42,7 (bei B 75) cm B 81,6, H 15,0, T 33,1/42,7 (bei B 90) cm</p> <p>Preisgleich auch in <b>Tiefe 39,1 cm</b> = Bestellnummer mit <b>T</b> ergänzen.</p> <p><b>1 x 92396</b> ohne vormontierten Kabeldurchlass</p>			 <p><b>83762</b> B 52,5 cm <b>31104</b> B 60,0 cm <b>31105</b> B 75,0 cm <b>31106</b> B 90,0 cm</p> <p>1 Schubkasten, 1 Zwischenbauboden (nicht verstellbar) <b>T 48,7 cm</b></p> <p>Abdeckblatt und Gerätenischenrückwand inkl. Kabeldurchlass</p> <p>Lichte Nischenmaße: B 44,1, H 15,7/15,7, T 33,1/42,7 (bei B 52,5) cm B 51,6, H 15,7/15,7, T 33,1/42,7 (bei B 60) cm B 66,6, H 15,7/15,7, T 33,1/42,7 (bei B 75) cm B 81,6, H 13,1/15,7, T 33,1/42,7 (bei B 90) cm</p> <p>Preisgleich auch in <b>Tiefe 39,1 cm</b> = Bestellnummer mit <b>T</b> ergänzen.</p> <p><b>1 x 92396</b> ohne vormontierten Kabeldurchlass LED-Gerätenischenbeleuchtung siehe Seite 105.</p>		
 <p><b>31099</b> B 105,0 cm <b>32975</b> B 120,0 cm <b>33814</b> B 135,0 cm</p> <p>2 Schubkästen, 1 Geräte-Nische <b>T 48,7 cm</b></p> <p>Abdeckblatt und Gerätenischenrückwand inkl. Kabeldurchlass</p> <p>Lichte Nischenmaße: B 96,6, H 15,0, T 33,1/42,7 (bei B 105) cm B 111,6, H 15,0, T 33,1/42,7 (bei B 120) cm B 126,6, H 15,0, T 33,1/42,7 (bei B 135) cm</p> <p>Preisgleich auch in <b>Tiefe 39,1 cm</b> = Bestellnummer mit <b>T</b> ergänzen.</p> <p><b>1 x 92396</b> ohne vormontierten Kabeldurchlass</p>			 <p><b>83518</b> B 52,5 cm <b>33609</b> B 60,0 cm <b>33721</b> B 75,0 cm</p> <p>1 Druckerauszug inkl. Antirutschmatte Gerätefachrückwand mit Ausschnitt <b>T 48,7 cm</b></p> <p>Lichte Nischenmaße: B 44,1, H 33,8, T 38,2 (bei B 52,5) cm B 51,6, H 33,8, T 38,2 (bei B 60) cm B 66,6, H 33,8, T 38,2 (bei B 75) cm</p>		
 <p><b>83761</b> B 52,5 cm <b>31101</b> B 60,0 cm <b>31102</b> B 75,0 cm <b>31103</b> B 90,0 cm</p> <p>2 Zwischenbauböden (nicht verstellbar) <b>T 48,7 cm</b></p> <p>Abdeckblatt und Gerätenischenrückwand inkl. Kabeldurchlass</p> <p>Lichte Nischenmaße: B 44,1, H 15,8/16/16, T 33,1/42,7 (bei B 52,5) cm B 51,6, H 15,8/16/16, T 33,1/42,7 (bei B 60) cm B 66,6, H 15,8/16/16, T 33,1/42,7 (bei B 75) cm B 81,6, H 13,2/16/16, T 33,1/42,7 (bei B 90) cm</p> <p>Preisgleich auch in <b>Tiefe 39,1 cm</b> = Bestellnummer mit <b>T</b> ergänzen.</p> <p><b>1 x 92396</b> ohne vormontierten Kabeldurchlass LED-Gerätenischenbeleuchtung siehe Seite 105.</p>			 <p><b>29062 L</b> B 45,0 cm <b>29063 R</b> B 45,0 cm <b>83519 L</b> B 52,5 cm <b>83520 R</b> B 52,5 cm <b>29064 L</b> B 60,0 cm <b>29065 R</b> B 60,0 cm</p> <p>1 Tür inkl. Akustikblende, 1 Einlegeboden <b>T 48,7 cm</b></p> <p>Abb. L</p> <p><b>29066 L</b> B 45,0 cm <b>29067 R</b> B 45,0 cm <b>83521 L</b> B 52,5 cm <b>83522 R</b> B 52,5 cm <b>29068 L</b> B 60,0 cm <b>29069 R</b> B 60,0 cm</p> <p>1 Tür inkl. Akustikblende und akustikwirksamer Innenausstat- tung für die Subwooferunter- bringung, Rückwand mit Ausschnitt <b>T 48,7 cm</b></p> <p>Lichte Maße für die Subwooferunterbringung: B 39,0, H 48,0, T 33,1/42,7 (bei B 45) cm B 46,5, H 48,0, T 33,1/42,7 (bei B 52,5) cm B 54,0, H 48,0, T 33,1/42,7 (bei B 60) cm</p> <p>Preisgleich auch in <b>Tiefe 39,1 cm</b> = Bestellnummer mit <b>T</b> ergänzen.</p>		

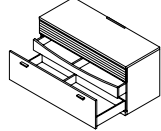
Korpuselemente 1,5 R, Höhe 59,2 cm

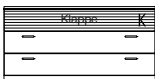
PSI - Weitere Informationen siehe Zusatzliste „Zubehör im Detail“.

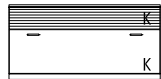
(Best.-Nr. + **W** = Wangenelement, siehe Seite 4 / Abdeckblätter bis 240,0 cm durchgehend)



Best.-Nr. / Maße Beschreibung	PG 1	PG 2	Best.-Nr. / Maße Beschreibung	PG 1	PG 2
 <b>29070</b> B 75,0 cm <b>29071</b> B 90,0 cm 2 Türen inkl. Akustikblende, 1 Einlegeboden <b>T 48,7 cm</b>   <b>29072</b> B 75,0 cm <b>29073</b> B 90,0 cm 2 Türen inkl. Akustikblende und akustikwirksamer Innenausstat- tung für die Subwooferunter- bringung, Rückwand mit Ausschnitt <b>T 48,7 cm</b> Lichte Maße für die Subwooferunterbringung: B 66,7, H 48,0, T 33,1/42,7 (bei B 75) cm B 81,7, H 48,0, T 33,1/42,7 (bei B 90) cm Preisgleich auch in <b>Tiefe 39,1 cm</b> = Bestellnummer mit <b>T</b> ergänzen.			 <b>29077</b> B 105,0 cm <b>29078</b> B 120,0 cm <b>29079</b> B 135,0 cm 1 Auszug 1 R inkl. Vollauszug und 1 Innenschubkasten, 1 Soundbarfach mit Akustikblende inkl. Push to open und akustikwirksamer Innenausstattung <b>T 48,7 cm</b> Standardmäßig ist ein magma- farbene Innenschubkasten eingebaut.    Abdeckblatt inkl. Kabeldurchlass, Rückwand inkl. Ausschnitt Lichte Maße hinter Akustikblende: B 99,3, H 11,9, T 33,1/42,7 (bei B 105) cm B 114,3, H 11,9, T 33,1/42,7 (bei B 120) cm B 129,3, H 11,9, T 33,1/42,7 (bei B 135) cm Preisgleich auch in <b>Tiefe 39,1 cm</b> = Bestellnummer mit <b>T</b> ergänzen. <b>1 x 90135</b> Infrarot Repeater (zur Übertragung des Infrarotsignals der Fernbedienung in das Klappenelement) <b>1 x 92396</b> ohne vormontierten Kabeldurchlass CD/DVD-Einteilung siehe Seite 103.		
 <b>29074</b> B 105,0 cm <b>29075</b> B 120,0 cm <b>29076</b> B 135,0 cm 2 Schubkästen, 1 Soundbarfach mit Akustikblende inkl. Push to open und akustikwirksamer Innenausstattung <b>T 48,7 cm</b>   Abdeckblatt inkl. Kabeldurchlass, Rückwand inkl. Ausschnitt Lichte Maße hinter Akustikblende: B 99,3, H 11,9, T 33,1/42,7 (bei B 105) cm B 114,3, H 11,9, T 33,1/42,7 (bei B 120) cm B 129,3, H 11,9, T 33,1/42,7 (bei B 135) cm Preisgleich auch in <b>Tiefe 39,1 cm</b> = Bestellnummer mit <b>T</b> ergänzen. <b>1 x 90135</b> Infrarot Repeater (zur Übertragung des Infrarotsignals der Fernbedienung in das Klappenelement) <b>1 x 92396</b> ohne vormontierten Kabeldurchlass			 <b>29080</b> B 105,0 cm <b>29081</b> B 120,0 cm <b>29082</b> B 135,0 cm 1 Klappe 1 R, 1 Soundbarfach mit Akustikblende inkl. Push to open und akustikwirksamer Innenausstattung <b>T 48,7 cm</b>   Abdeckblatt inkl. Kabeldurchlass, Rückwand inkl. Ausschnitt Lichte Maße hinter Akustikblende: B 99,3, H 11,9, T 42,7 (bei B 105) cm B 114,3, H 11,9, T 42,7 (bei B 120) cm B 129,3, H 11,9, T 42,7 (bei B 135) cm Lichte Maße hinter Klappe: B 97,3, H 32,4, T 42,7 (bei B 105) cm B 112,3, H 32,4, T 42,7 (bei B 120) cm B 127,3, H 32,4, T 42,7 (bei B 135) cm <b>1 x 92134</b> Infrarot Repeater (1 Empfänger / 2 Sender) (zur Übertragung des Infrarotsignals der Fernbedienung in das Klappenelement) <b>1 x 92396</b> ohne vormontierten Kabeldurchlass		

Korpuselemente 1,5 R, Höhe 59,2 cm

(Best.-Nr. + W = Wangenelement, siehe Seite 4 / Abdeckblätter bis 240,0 cm durchgehend)



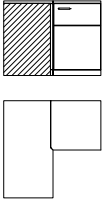

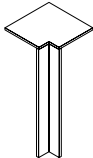
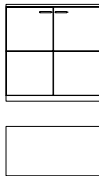
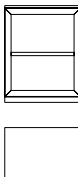

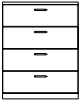
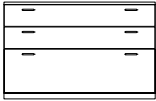

Korpuselemente 2 R, Höhe 76,8 cm

(Best.-Nr. + W = Wangenelement, siehe Seite 4 / Abdeckblätter bis 240,0 cm durchgehend)

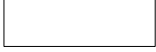
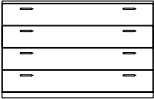
Best.-Nr. / Maße Beschreibung	PG 1	PG 2	Best.-Nr. / Maße Beschreibung	PG 1	PG 2
 <p><b>27199</b> Schenkel 77,1 x 77,1 cm 2 Türen, 1 Einlegeboden <b>T 39,1 cm</b></p>			 <p><b>27201 L</b> B 45,0 cm <b>27202 R</b> B 45,0 cm <b>77913 L</b> B 52,5 cm <b>77914 R</b> B 52,5 cm <b>27203 L</b> B 60,0 cm <b>27204 R</b> B 60,0 cm 1 Tür, 1 Einlegeboden <b>T 39,1 cm</b></p>		
<p><b>27200</b> Schenkel 86,7 x 86,7 cm wie vor <b>T 48,7 cm</b></p> <ul style="list-style-type: none"> <li>- Korpus bleibt 39,1 cm tief, Abdeckblatt steht nach hinten über.</li> <li>- Bei Einsatz als Abschluss-element wird die Seite nach hinten überstehend geliefert.</li> </ul>			<p><b>27207 L</b> B 45,0 cm <b>27208 R</b> B 45,0 cm <b>77915 L</b> B 52,5 cm <b>77916 R</b> B 52,5 cm <b>27209 L</b> B 60,0 cm <b>27210 R</b> B 60,0 cm wie vor <b>T 48,7 cm</b></p>		
 <p><b>32825</b> Schenkel 42,1 x 42,1 cm 1 Eckabdeckblatt (massiv), 1 Eckleiste <b>T 39,1 cm</b></p>			 <p><b>27213</b> B 75,0 cm <b>27214</b> B 90,0 cm 2 Türen, 1 Einlegeboden <b>T 39,1 cm</b></p>		
<p><b>32183</b> Schenkel 51,7 x 51,7 cm wie vor <b>T 48,7 cm</b></p> <ul style="list-style-type: none"> <li>- Ecke nicht als Stauraum nutzbar.</li> <li>- einseitige Abdeckblathtiefenkürzung ohne Aufpreis</li> <li>- Eine Ausklinkung von max. 32,1 / 41,7 cm ist möglich. (Brandschutztechnische Auflagen müssen beachtet werden.)</li> </ul>			<p><b>27215</b> B 75,0 cm <b>27216</b> B 90,0 cm wie vor <b>T 48,7 cm</b></p>		
			 <p><b>77143</b> B 45,0 cm <b>83531</b> B 52,5 cm <b>77144</b> B 60,0 cm <b>77145</b> B 75,0 cm Korpusregal, 1 Boden (nicht verstellbar) <b>T 39,1 cm</b></p>		
			<p><b>77146</b> B 45,0 cm <b>83532</b> B 52,5 cm <b>77147</b> B 60,0 cm <b>77148</b> B 75,0 cm wie vor <b>T 48,7 cm</b></p> <p>- Nicht möglich als Wangenelement.</p> <p>Lichte Nischenmaße: B 35,0/42,5/50,0/65,0, T 34,9 (bei T 39,1) cm B 35,0/42,5/50,0/65,0, T 44,5 (bei T 48,7) cm</p> <p>LED-Holzbodenbeleuchtung siehe Seite 106.</p>		

**Korpuselemente 2 R, Höhe 76,8 cm**

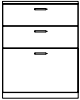
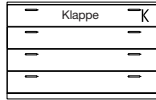

(Best.-Nr. + **W** = Wangenelement, siehe Seite 4 / Abdeckblätter bis 240,0 cm durchgehend)

Best.-Nr. / Maße Beschreibung		PG 1	PG 2	Best.-Nr. / Maße Beschreibung		PG 1	PG 2
	<b>30206</b> B 45,0 cm <b>77921</b> B 52,5 cm <b>30207</b> B 60,0 cm <b>30208</b> B 75,0 cm <b>30209</b> B 90,0 cm 4 Schubkästen <b>T 39,1 cm</b>				<b>29091</b> B 105,0 cm <b>30234</b> B 120,0 cm <b>29092</b> B 135,0 cm 2 Schubkästen, 1 Auszug 1 R <b>T 39,1 cm</b>		
	<b>30210</b> B 45,0 cm <b>77922</b> B 52,5 cm <b>30211</b> B 60,0 cm <b>30212</b> B 75,0 cm <b>30213</b> B 90,0 cm wie vor <b>T 48,7 cm</b>				<b>29093</b> B 105,0 cm <b>30235</b> B 120,0 cm <b>29094</b> B 135,0 cm wie vor <b>T 48,7 cm</b>		Innenschubkasten siehe Seite 102.
	<b>29101</b> B 105,0 cm <b>30214</b> B 120,0 cm <b>29102</b> B 135,0 cm 4 Schubkästen <b>T 39,1 cm</b>				<b>83533</b> B 52,5 cm <b>31111</b> B 60,0 cm <b>31112</b> B 75,0 cm <b>31113</b> B 90,0 cm 1 Geräteschleife mit Klappe, 3 Schubkästen <b>T 48,7 cm</b>		
	<b>29103</b> B 105,0 cm <b>30215</b> B 120,0 cm <b>29104</b> B 135,0 cm wie vor <b>T 48,7 cm</b>				Abdeckblatt und Geräteschleifenrückwand inkl. Kabeldurchlass Lichte Innenmaße hinter Klappe: B 46,8, H 13,7, T 33,1/42,7 (bei B 52,5) cm B 54,3, H 13,7, T 33,1/42,7 (bei B 60) cm B 69,3, H 13,7, T 33,1/42,7 (bei B 75) cm B 84,3, H 12,9, T 33,1/42,7 (bei B 90) cm Preisgleich auch in <b>Tiefe 39,1 cm</b> = Bestellnummer mit <b>T</b> ergänzen. <b>1 x 90135</b> Infrarot Repeater (zur Übertragung des Infrarotsignals der Fernbedienung in das Klappenelement) <b>1 x 92396</b> ohne vormontierten Kabeldurchlass		
	<b>77928</b> B 52,5 cm <b>30227</b> B 60,0 cm <b>30228</b> B 75,0 cm <b>30229</b> B 90,0 cm 2 Schubkästen, 1 Auszug 1 R <b>T 39,1 cm</b>				<b>31114</b> B 105,0 cm <b>31115</b> B 120,0 cm <b>29105</b> B 135,0 cm 1 Geräteschleife mit Klappe, 3 Schubkästen <b>T 48,7 cm</b>		
	<b>77929</b> B 52,5 cm <b>30231</b> B 60,0 cm <b>30232</b> B 75,0 cm <b>30233</b> B 90,0 cm wie vor <b>T 48,7 cm</b>				Abdeckblatt und Geräteschleifenrückwand inkl. Kabeldurchlass Lichte Innenmaße hinter Klappe: B 99,3, H 12,9, T 33,1/42,7 (bei B 105) cm B 114,3, H 12,9, T 33,1/42,7 (bei B 120) cm B 129,3, H 12,9, T 33,1/42,7 (bei B 135) cm Preisgleich auch in <b>Tiefe 39,1 cm</b> = Bestellnummer mit <b>T</b> ergänzen. <b>1 x 90135</b> Infrarot Repeater (zur Übertragung des Infrarotsignals der Fernbedienung in das Klappenelement) <b>1 x 92396</b> ohne vormontierten Kabeldurchlass		Innenschubkasten siehe Seite 102.

# Korpuselemente 2 R, Höhe 76,8 cm

PSI - Weitere Informationen siehe Zusatzliste „Zubehör im Detail“.

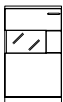
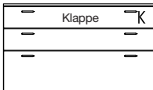
(Best.-Nr. + **W** = Wangenelement, siehe Seite 4 / Abdeckblätter bis 240,0 cm durchgehend)

Best.-Nr. / Maße Beschreibung	PG 1	PG 2	Best.-Nr. / Maße Beschreibung	PG 1	PG 2
 <b>89230</b> B 52,5 cm <b>29095</b> B 60,0 cm <b>29096</b> B 75,0 cm <b>29097</b> B 90,0 cm 1 Gerätenische mit Klappe 1 Schubkasten, 1 Auszug 1R <b>T 48,7 cm</b>  Abdeckblatt und Gerätenischenrückwand inkl. Kabeldurchlass  Lichte Innenmaße hinter Klappe: B 46,8, H 13,7, T 33,1/42,7 (bei B 52,5) cm B 54,3, H 13,7, T 33,1/42,7 (bei B 60) cm B 69,3, H 13,7, T 33,1/42,7 (bei B 75) cm B 84,3, H 12,9, T 33,1/42,7 (bei B 90) cm  Preisgleich auch in <b>Tiefe 39,1 cm</b> = Bestellnummer mit <b>T</b> ergänzen.  <b>1 x 90135</b> Infrarot Repeater (zur Übertragung des Infrarotsignals der Fernbedienung in das Klappenelement) <b>1 x 92396</b> ohne vormontierten Kabeldurchlass CD/DVD-Einteilung siehe Seite 103. Innenschubkasten siehe Seite 102.			 <b>27229 L</b> B 45,0 cm <b>27230 R</b> B 45,0 cm <b>89235 L</b> B 52,5 cm <b>89236 R</b> B 52,5 cm <b>27231 L</b> B 60,0 cm <b>27232 R</b> B 60,0 cm 1 Tür mit Glasausschnitt 0,5 R, 2 Böden (nicht verstellbar) <b>T 39,1 cm</b>  Abb. L seitlicher Glasausschnitt (einseitig) Tiefe 29,1 cm bei Korpus-tiefe 39,1 cm Tiefe 38,7 cm bei Korpus-tiefe 48,7 cm  <b>27235 L</b> B 45,0 cm <b>27236 R</b> B 45,0 cm <b>89237 L</b> B 52,5 cm <b>89238 R</b> B 52,5 cm <b>27237 L</b> B 60,0 cm <b>27238 R</b> B 60,0 cm wie vor <b>T 48,7 cm</b>  Beleuchtung siehe Seiten 105-107. Spiegelrückwand siehe Seite 103.		
 <b>29098</b> B 105,0 cm <b>29099</b> B 120,0 cm <b>29100</b> B 135,0 cm 1 Gerätenische mit Klappe 1 Schubkasten, 1 Auszug 1R <b>T 48,7 cm</b>  Abdeckblatt und Gerätenischenrückwand inkl. Kabeldurchlass  Lichte Innenmaße hinter Klappe: B 99,3, H 12,9, T 33,1/42,7 (bei B 105) cm B 114,3, H 12,9, T 33,1/42,7 (bei B 120) cm B 129,3, H 12,9, T 33,1/42,7 (bei B 135) cm  Preisgleich auch in <b>Tiefe 39,1 cm</b> = Bestellnummer mit <b>T</b> ergänzen.  <b>1 x 90135</b> Infrarot Repeater (zur Übertragung des Infrarotsignals der Fernbedienung in das Klappenelement) <b>1 x 92396</b> ohne vormontierten Kabeldurchlass CD/DVD-Einteilung siehe Seite 103. Innenschubkasten siehe Seite 102.			 <b>27241 L</b> B 45,0 cm <b>27242 R</b> B 45,0 cm <b>83535 L</b> B 52,5 cm <b>83536 R</b> B 52,5 cm <b>27243 L</b> B 60,0 cm <b>27244 R</b> B 60,0 cm 1 Tür inkl. Akustikblende, 1 Einlegeboden <b>T 48,7 cm</b>  Abb. L <b>27245 L</b> B 45,0 cm <b>27246 R</b> B 45,0 cm <b>83537 L</b> B 52,5 cm <b>83538 R</b> B 52,5 cm <b>27247 L</b> B 60,0 cm <b>27248 R</b> B 60,0 cm 1 Tür inkl. Akustikblende und akustikwirksamer Innenausstat- tung für die Subwooferunter- bringung, Rückwand mit Ausschnitt <b>T 48,7 cm</b>  Lichte Maße für die Subwooferunterbringung: B 39,0, H 65,6, T 33,1/42,7 (bei B 45) cm B 46,5, H 65,6, T 33,1/42,7 (bei B 52,5) cm B 54,0, H 65,6, T 33,1/42,7 (bei B 60) cm  Preisgleich auch in <b>Tiefe 39,1 cm</b> = Bestellnummer mit <b>T</b> ergänzen.		
 <b>27217 L</b> B 45,0 cm <b>27218 R</b> B 45,0 cm <b>89231 L</b> B 52,5 cm <b>89232 R</b> B 52,5 cm <b>27219 L</b> B 60,0 cm <b>27220 R</b> B 60,0 cm 1 Tür mit Glasausschnitt 0,5 R, 2 Böden (nicht verstellbar) <b>T 39,1 cm</b>  Abb. L seitlicher Glasausschnitt (einseitig) Tiefe 10,5 cm bei Korpus-tiefe 39,1 cm und 48,7 cm <b>27223 L</b> B 45,0 cm <b>27224 R</b> B 45,0 cm <b>89233 L</b> B 52,5 cm <b>89234 R</b> B 52,5 cm <b>27225 L</b> B 60,0 cm <b>27226 R</b> B 60,0 cm wie vor <b>T 48,7 cm</b>  Beleuchtung siehe Seiten 105-107. Spiegelrückwand siehe Seite 103.					

Korpuselemente 2 R, Höhe 76,8 cm





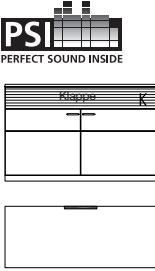
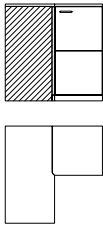
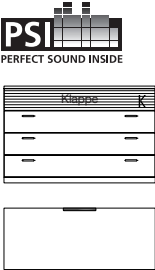
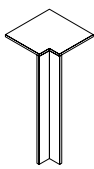

PSI - Weitere Informationen siehe Zusatzliste „Zubehör im Detail“.

(Best.-Nr. + **W** = Wangenelement, siehe Seite 4 / Abdeckblätter bis 240,0 cm durchgehend)

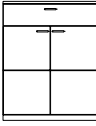
Best.-Nr. / Maße Beschreibung	PG 1	PG 2	Best.-Nr. / Maße Beschreibung	PG 1	PG 2
 <p><b>27249</b> B 120,0 cm 2 Türen, 2 Einlegeböden B 60 cm, 1 Soundbarfach mit Akustikblende inkl. Push to open und akustikwirksamer Innenaus- stattung <b>T 48,7 cm</b></p> <p>Abdeckblatt inkl. Kabeldurchlass, Rückwand inkl. Ausschnitt</p> <p>Lichte Maße hinter Akustikblende: B 114,3, H 11,9, T 33,1/42,7 cm</p> <p>Preisgleich auch in <b>Tiefe 39,1 cm</b> = Bestellnummer mit <b>T</b> ergänzen.</p> <p><b>1 x 90135</b> Infrarot Repeater (zur Übertragung des Infrarotsignals der Fernbedienung in das Klappenelement)</p> <p><b>1 x 92134</b> Infrarot Repeater (1 Empfänger / 2 Sender) (bei Geräteunterbringung im linken Türelement)</p> <p><b>1 x 92125</b> Subwoofer Zubehör (Subwoofer im rechten Türelement)</p> <p><b>1 x 92396</b> ohne vormontierten Kabeldurchlass</p>			 <p><b>27250</b> Schenkel 77,1 x 77,1 cm 2 Türen, 1 Einlegeboden <b>T 39,1 cm</b></p> <hr/> <p><b>27251</b> Schenkel 86,7 x 86,7 cm wie vor <b>T 48,7 cm</b></p> <ul style="list-style-type: none"> <li>- Korpus bleibt 39,1 cm tief, Abdeckblatt steht nach hinten über.</li> <li>- Bei Einsatz als Abschluss- element wird die Seite nach hinten überstehend geliefert.</li> </ul>		
 <p><b>28610</b> B 105,0 cm <b>28611</b> B 120,0 cm <b>28612</b> B 135,0 cm</p> <p>3 Schubkästen, 1 Soundbarfach mit Akustikblende inkl. Push to open und akustikwirksamer Innenausstattung <b>T 48,7 cm</b></p> <p>Abdeckblatt inkl. Kabeldurchlass, Rückwand inkl. Ausschnitt</p> <p>Lichte Maße hinter Akustikblende: B 99,3, H 11,9, T 33,1/42,7 (bei B 105) cm B 114,3, H 11,9, T 33,1/42,7 (bei B 120) cm B 129,3, H 11,9, T 33,1/42,7 (bei B 135) cm</p> <p>Preisgleich auch in <b>Tiefe</b> <b>39,1 cm</b> = Bestellnummer mit <b>T</b> ergänzen.</p> <p><b>1 x 90135</b> Infrarot Repeater (zur Übertragung des Infrarotsignals der Fernbedienung in das Klappenelement)</p> <p><b>1 x 92396</b> ohne vormontierten Kabeldurchlass</p>			 <p><b>32825</b> Schenkel 42,1 x 42,1 cm</p> <p>1 Eckabdeckblatt (massiv), 1 Eckleiste <b>T 39,1 cm</b></p> <hr/> <p><b>32183</b> Schenkel 51,7 x 51,7 cm wie vor <b>T 48,7 cm</b></p> <ul style="list-style-type: none"> <li>- <b>Ecke nicht als Stauraum nutzbar.</b></li> <li>- <b>einseitige Abdeck- blatttiefenkürzung ohne Aufpreis</b></li> <li>- <b>Eine Ausklinkung von max. 32,1 / 41,7 cm ist möglich. (Brand- schutztechnische Auflagen müssen beachtet werden.)</b></li> </ul>		

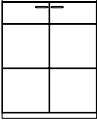
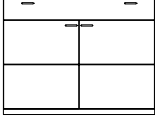

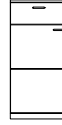
## Korpuselemente 2,5 R, Höhe 94,4 cm

(Best.-Nr. + **W** = Wangenelement, siehe Seite 4 / Abdeckblätter bis 240,0 cm durchgehend)

Best.-Nr. / Maße Beschreibung	PG 1	PG 2	Best.-Nr. / Maße Beschreibung	PG 1	PG 2
 <p> <b>27252 L</b> B 37,5 cm  <b>27253 R</b> B 37,5 cm  <b>27254 L</b> B 45,0 cm  <b>27255 R</b> B 45,0 cm  <b>77942 L</b> B 52,5 cm  <b>77943 R</b> B 52,5 cm  <b>27256 L</b> B 60,0 cm  <b>27257 R</b> B 60,0 cm                 </p> <p>1 Tür, 2 Einlegeböden</p> <p><b>T 39,1 cm</b></p>			 <p> <b>27272</b> B 75,0 cm  <b>27273</b> B 90,0 cm                 </p> <p>2 Türen, 1 Einlegeboden, 1 Schubkasten</p> <p><b>T 39,1 cm</b></p>		
<p>Abb. L</p>			 <p> <b>27274</b> B 75,0 cm  <b>27275</b> B 90,0 cm                 </p> <p>wie vor</p> <p><b>T 48,7 cm</b></p>		
<p> <b>27260 L</b> B 37,5 cm  <b>27261 R</b> B 37,5 cm  <b>27262 L</b> B 45,0 cm  <b>27263 R</b> B 45,0 cm  <b>77944 L</b> B 52,5 cm  <b>77945 R</b> B 52,5 cm  <b>27264 L</b> B 60,0 cm  <b>27265 R</b> B 60,0 cm                 </p> <p>wie vor</p> <p><b>T 48,7 cm</b></p>					
 <p> <b>27268</b> B 75,0 cm  <b>27269</b> B 90,0 cm                 </p> <p>2 Türen, 2 Einlegeböden</p> <p><b>T 39,1 cm</b></p>			 <p> <b>27276</b> B 120,0 cm                 </p> <p>2 Türen, 2 Einlegeböden B 60, 1 Schubkasten</p> <p><b>T 39,1 cm</b></p>		
 <p> <b>27270</b> B 75,0 cm  <b>27271</b> B 90,0 cm                 </p> <p>wie vor</p> <p><b>T 48,7 cm</b></p>			 <p> <b>27277</b> B 120,0 cm                 </p> <p>wie vor</p> <p><b>T 48,7 cm</b></p>		
 <p> <b>80192 L</b> B 45,0 cm  <b>80193 R</b> B 45,0 cm  <b>77962 L</b> B 52,5 cm  <b>77963 R</b> B 52,5 cm  <b>80194 L</b> B 60,0 cm  <b>80195 R</b> B 60,0 cm                 </p> <p>1 Tür, 1 Einlegeboden, 1 Schubkasten</p> <p><b>T 39,1 cm</b></p>			 <p> <b>30272</b> B 45,0 cm  <b>77966</b> B 52,5 cm  <b>30273</b> B 60,0 cm  <b>30274</b> B 75,0 cm  <b>30275</b> B 90,0 cm                 </p> <p>5 Schubkästen</p> <p><b>T 39,1 cm</b></p>		
<p>Abb. L</p>			 <p> <b>30276</b> B 45,0 cm  <b>77967</b> B 52,5 cm  <b>30277</b> B 60,0 cm  <b>30278</b> B 75,0 cm  <b>30279</b> B 90,0 cm                 </p> <p>wie vor</p> <p><b>T 48,7 cm</b></p>		
<p> <b>80196 L</b> B 45,0 cm  <b>80197 R</b> B 45,0 cm  <b>77964 L</b> B 52,5 cm  <b>77965 R</b> B 52,5 cm  <b>80198 L</b> B 60,0 cm  <b>80199 R</b> B 60,0 cm                 </p> <p>wie vor</p> <p><b>T 48,7 cm</b></p>					

## Korpuselemente 2,5 R, Höhe 94,4 cm

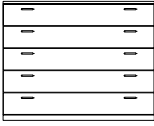
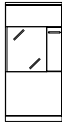
(Best.-Nr. + **W** = Wangenelement, siehe Seite 4 / Abdeckblätter bis 240,0 cm durchgehend)

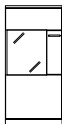
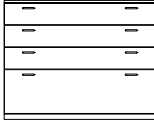
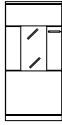
Best.-Nr. / Maße Beschreibung		PG 1	PG 2	Best.-Nr. / Maße Beschreibung		PG 1	PG 2
 5 Schubkästen <b>T 39,1 cm</b>	<b>29201</b> B 105,0 cm <b>30280</b> B 120,0 cm <b>29202</b> B 135,0 cm			 1 Tür mit Glasausschnitt 1 R, 2 Böden (nicht verstellbar) <b>T 39,1 cm</b>	<b>27302 L</b> B 45,0 cm <b>27303 R</b> B 45,0 cm <b>89247 L</b> B 52,5 cm <b>89248 R</b> B 52,5 cm <b>27304 L</b> B 60,0 cm <b>27305 R</b> B 60,0 cm		
	<b>29203</b> B 105,0 cm <b>30281</b> B 120,0 cm <b>29204</b> B 135,0 cm  wie vor <b>T 48,7 cm</b>				Abb. L seitlicher Glasausschnitt (einseitig) Tiefe 10,5 cm bei Korputiefe 39,1 cm und 48,7 cm	<b>27308 L</b> B 45,0 cm <b>27309 R</b> B 45,0 cm <b>89249 L</b> B 52,5 cm <b>89250 R</b> B 52,5 cm <b>27310 L</b> B 60,0 cm <b>27311 R</b> B 60,0 cm  wie vor <b>T 48,7 cm</b>	
 3 Schubkästen, 1 Auszug 1 R <b>T 39,1 cm</b>	<b>75158</b> B 45,0 cm <b>79567</b> B 52,5 cm <b>27290</b> B 60,0 cm <b>27291</b> B 75,0 cm <b>27292</b> B 90,0 cm			 1 Tür mit Glasausschnitt 1 R, 2 Böden (nicht verstellbar) <b>T 39,1 cm</b>	<b>27314 L</b> B 45,0 cm <b>27315 R</b> B 45,0 cm <b>89251 L</b> B 52,5 cm <b>89252 R</b> B 52,5 cm <b>27316 L</b> B 60,0 cm <b>27317 R</b> B 60,0 cm		
	<b>75159</b> B 45,0 cm <b>77978</b> B 52,5 cm <b>27293</b> B 60,0 cm <b>27294</b> B 75,0 cm <b>27295</b> B 90,0 cm  wie vor <b>T 48,7 cm</b>				Abb. L seitlicher Glasausschnitt (einseitig) Tiefe 29,1 cm bei Korputiefe 39,1 cm Tiefe 38,7 cm bei Korputiefe 48,7 cm	<b>27320 L</b> B 45,0 cm <b>27321 R</b> B 45,0 cm <b>89253 L</b> B 52,5 cm <b>89254 R</b> B 52,5 cm <b>27322 L</b> B 60,0 cm <b>27323 R</b> B 60,0 cm  wie vor <b>T 48,7 cm</b>	
 3 Schubkästen, 1 Auszug 1 R <b>T 39,1 cm</b>	<b>27296</b> B 105,0 cm <b>27297</b> B 120,0 cm <b>27298</b> B 135,0 cm			 1 Tür mit Glasausschnitt 1 R, 2 Böden (nicht verstellbar) <b>T 39,1 cm</b>	<b>27278 L</b> B 45,0 cm <b>27279 R</b> B 45,0 cm		
	<b>27299</b> B 105,0 cm <b>27300</b> B 120,0 cm <b>27301</b> B 135,0 cm  wie vor <b>T 48,7 cm</b>				Abb. L	<b>27280 L</b> B 45,0 cm <b>27281 R</b> B 45,0 cm  wie vor <b>T 48,7 cm</b>	

Innenschubkasten siehe Seite 102.

Innenschubkasten siehe Seite 102.

Beleuchtung siehe Seiten 105-107.  
 Spiegelrückwand siehe Seite 103.

Beleuchtung siehe Seiten 105-107.  
 Spiegelrückwand siehe Seite 103.



Beleuchtung siehe Seiten 105-107.  
 Spiegelrückwand siehe Seite 103.

Korpuselemente 2,5 R, Höhe 94,4 cm

(Best.-Nr. + **W** = Wangenelement, siehe Seite 4 / Abdeckblätter bis 240,0 cm durchgehend)



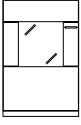
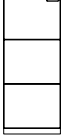
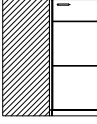
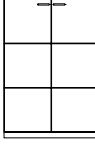
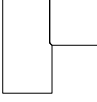

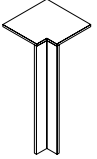
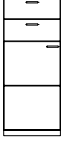





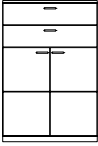

Korpuselemente 3 R, Höhe 112,0 cm

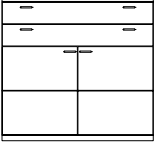
(Best.-Nr. + **W** = Wangenelement, siehe Seite 4 / Abdeckblätter bis 240,0 cm durchgehend)

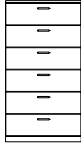
Best.-Nr. / Maße Beschreibung	PG 1	PG 2	Best.-Nr. / Maße Beschreibung	PG 1	PG 2
 <p><b>89239 L</b> B 52,5 cm  <b>89240 R</b> B 52,5 cm  <b>27282 L</b> B 60,0 cm  <b>27283 R</b> B 60,0 cm</p> <p>1 Tür mit Glasausschnitt 1 R,                  2 Böden (nicht verstellbar)</p> <p><b>T 39,1 cm</b></p>			 <p><b>27328 L</b> B 37,5 cm  <b>27329 R</b> B 37,5 cm  <b>27330 L</b> B 45,0 cm  <b>27331 R</b> B 45,0 cm  <b>78000 L</b> B 52,5 cm  <b>78001 R</b> B 52,5 cm  <b>27332 L</b> B 60,0 cm  <b>27333 R</b> B 60,0 cm</p> <p>1 Tür,                  2 Einlegeböden</p> <p><b>T 39,1 cm</b></p>		
<p>Abb. L</p> <p><b>89241 L</b> B 52,5 cm  <b>89242 R</b> B 52,5 cm  <b>27286 L</b> B 60,0 cm  <b>27287 R</b> B 60,0 cm</p> <p>wie vor</p> <p><b>T 48,7 cm</b></p>			<p>Abb. L</p> <p><b>27334 L</b> B 37,5 cm  <b>27335 R</b> B 37,5 cm  <b>27336 L</b> B 45,0 cm  <b>27337 R</b> B 45,0 cm  <b>78002 L</b> B 52,5 cm  <b>78003 R</b> B 52,5 cm  <b>27338 L</b> B 60,0 cm  <b>27339 R</b> B 60,0 cm</p> <p>wie vor</p> <p><b>T 48,7 cm</b></p>		
<p>Beleuchtung siehe Seiten 105-107.                  Spiegelrückwand siehe Seite 103.</p>					
 <p><b>27326</b>                  Schenkel 77,1 x 77,1 cm</p> <p>2 Türen,                  2 Einlegeböden</p> <p><b>T 39,1 cm</b></p>			 <p><b>27340</b> B 75,0 cm  <b>27341</b> B 90,0 cm</p> <p>2 Türen,                  2 Einlegeböden</p> <p><b>T 39,1 cm</b></p>		
 <p><b>27327</b>                  Schenkel 86,7 x 86,7 cm</p> <p>wie vor</p> <p><b>T 48,7 cm</b></p> <ul style="list-style-type: none"> <li>- Weiterbau nur in gleicher oder geringerer Tiefe möglich.</li> <li>- Nicht möglich als Wangenelement.</li> </ul>			 <p><b>27342</b> B 75,0 cm  <b>27343</b> B 90,0 cm</p> <p>wie vor</p> <p><b>T 48,7 cm</b></p>		
<ul style="list-style-type: none"> <li>- Korpus bleibt 39,1 cm tief, Abdeckblatt steht nach hinten über.</li> <li>- Bei Einsatz als Abschlusselement wird die Seite nach hinten überstehend geliefert.</li> </ul>					
 <p><b>32825</b>                  Schenkel 42,1 x 42,1 cm</p> <p>1 Eckabdeckblatt (massiv),                  1 Eckleiste</p> <p><b>T 39,1 cm</b></p>			 <p><b>27344 L</b> B 45,0 cm  <b>27345 R</b> B 45,0 cm  <b>78004 L</b> B 52,5 cm  <b>78005 R</b> B 52,5 cm  <b>27346 L</b> B 60,0 cm  <b>27347 R</b> B 60,0 cm</p> <p>1 Tür,                  1 Einlegeboden,                  2 Schubkästen</p> <p><b>T 39,1 cm</b></p>		
<p>Abb. L</p> <p><b>32183</b>                  Schenkel 51,7 x 51,7 cm</p> <p>wie vor</p> <p><b>T 48,7 cm</b></p> <ul style="list-style-type: none"> <li>- Ecke nicht als Stauraum nutzbar.</li> <li>- einseitige Abdeckblathtiefenkürzung ohne Aufpreis</li> <li>- Eine Ausklinkung von max. 32,1 / 41,7 cm ist möglich. (Brand-schutztechnische Auflagen müssen beachtet werden.)</li> </ul>			<p>Abb. L</p> <p><b>27350 L</b> B 45,0 cm  <b>27351 R</b> B 45,0 cm  <b>78006 L</b> B 52,5 cm  <b>78007 R</b> B 52,5 cm  <b>27352 L</b> B 60,0 cm  <b>27353 R</b> B 60,0 cm</p> <p>wie vor</p> <p><b>T 48,7 cm</b></p>		

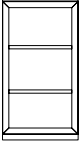

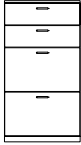



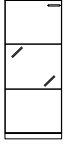
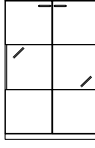

## Korpuselemente 3 R, Höhe 112,0 cm

(Best.-Nr. + **W** = Wangenelement, siehe Seite 4 / Abdeckblätter bis 240,0 cm durchgehend)

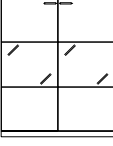
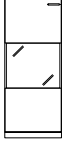
Best.-Nr. / Maße Beschreibung		PG 1	PG 2	Best.-Nr. / Maße Beschreibung		PG 1	PG 2
 	<b>27356</b> B 75,0 cm <b>27357</b> B 90,0 cm  2 Türen, 1 Einlegeboden, 2 Schubkästen  <b>T 39,1 cm</b>			 	<b>77155</b> B 45,0 cm <b>83557</b> B 52,5 cm <b>77156</b> B 60,0 cm <b>77157</b> B 75,0 cm  Korpusregal, 1 Boden (nicht verstellbar), 2 Schubkästen  <b>T 39,1 cm</b>		
	<b>27358</b> B 75,0 cm <b>27359</b> B 90,0 cm  wie vor  <b>T 48,7 cm</b>					<b>77158</b> B 45,0 cm <b>83558</b> B 52,5 cm <b>77159</b> B 60,0 cm <b>77160</b> B 75,0 cm  wie vor  <b>T 48,7 cm</b>	
 	<b>27360</b> B 120,0 cm  2 Schubkästen, 2 Türen, 2 Einlegeböden B 60  <b>T 39,1 cm</b>			 	<b>30368</b> B 45,0 cm <b>78008</b> B 52,5 cm <b>30369</b> B 60,0 cm <b>30370</b> B 75,0 cm <b>30371</b> B 90,0 cm  6 Schubkästen  <b>T 39,1 cm</b>		
	<b>27361</b> B 120,0 cm  wie vor  <b>T 48,7 cm</b>					<b>30372</b> B 45,0 cm <b>78009</b> B 52,5 cm <b>30373</b> B 60,0 cm <b>30374</b> B 75,0 cm <b>30375</b> B 90,0 cm  wie vor  <b>T 48,7 cm</b>	
 	<b>77149</b> B 45,0 cm <b>83555</b> B 52,5 cm <b>77150</b> B 60,0 cm <b>77151</b> B 75,0 cm  Korpusregal, 2 Böden (nicht verstellbar)  <b>T 39,1 cm</b>			 	<b>33604</b> B 45,0 cm <b>78022</b> B 52,5 cm <b>33605</b> B 60,0 cm <b>33606</b> B 75,0 cm <b>33607</b> B 90,0 cm  2 Schubkästen, 2 Auszüge 1 R  <b>T 39,1 cm</b>		
	<b>77152</b> B 45,0 cm <b>83556</b> B 52,5 cm <b>77153</b> B 60,0 cm <b>77154</b> B 75,0 cm  wie vor  <b>T 48,7 cm</b>					<b>29289</b> B 45,0 cm <b>78023</b> B 52,5 cm <b>29290</b> B 60,0 cm <b>29291</b> B 75,0 cm <b>29292</b> B 90,0 cm  wie vor  <b>T 48,7 cm</b>	
– Nicht möglich als Wangenelement.  Lichte Nischenmaße: B 35,0/42,5/50,0/65,0, T 34,9 (bei T 39,1) cm B 35,0/42,5/50,0/65,0, T 44,5 (bei T 48,7) cm  <b>2x LED-Holzbodenbeleuchtung</b> siehe Seite 106.				– Nicht möglich als Wangenelement.  Lichte Nischenmaße: B 35,0/42,5/50,0/65,0, T 34,9 (bei T 39,1) cm B 35,0/42,5/50,0/65,0, T 44,5 (bei T 48,7) cm  Innenschubkasten siehe Seite 102.			

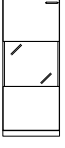





## Korpuselemente 3 R, Höhe 112,0 cm

(Best.-Nr. + **W** = Wangenelement, siehe Seite 4 / Abdeckblätter bis 240,0 cm durchgehend)

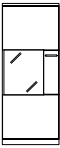
Best.-Nr. / Maße Beschreibung	PG 1	PG 2	Best.-Nr. / Maße Beschreibung	PG 1	PG 2
 <b>27364 L</b> B 45,0 cm <b>27365 R</b> B 45,0 cm <b>89255 L</b> B 52,5 cm <b>89256 R</b> B 52,5 cm <b>27366 L</b> B 60,0 cm <b>27367 R</b> B 60,0 cm 1 Tür mit Glasausschnitt 1 R, 2 Böden (nicht verstellbar) <b>T 39,1 cm</b>			 <b>75177</b> B 75,0 cm <b>27390</b> B 90,0 cm 2 Türen mit Glasausschnitt 1 R, 2 Böden (nicht verstellbar) <b>T 39,1 cm</b>		
 Abb. L Ohne seitlichen Glasausschnitt <b>27368 L</b> B 45,0 cm <b>27369 R</b> B 45,0 cm <b>89257 L</b> B 52,5 cm <b>89258 R</b> B 52,5 cm <b>27370 L</b> B 60,0 cm <b>27371 R</b> B 60,0 cm wie vor <b>T 48,7 cm</b>			 seitlicher Glasausschnitt (beidseitig) Tiefe 10,5 cm bei Korpus-tiefe 39,1 cm und 48,7 cm wie vor <b>T 48,7 cm</b>		
Beleuchtung siehe Seiten 105-107. Spiegelrückwand siehe Seite 103.			Beleuchtung siehe Seiten 105-107. Spiegelrückwand siehe Seite 103.		
 <b>27372</b> B 90,0 cm 2 Türen mit Glasausschnitt 1 R, 2 Böden (nicht verstellbar) <b>T 39,1 cm</b>			 <b>27382 L</b> B 45,0 cm <b>27383 R</b> B 45,0 cm <b>89263 L</b> B 52,5 cm <b>89264 R</b> B 52,5 cm <b>27384 L</b> B 60,0 cm <b>27385 R</b> B 60,0 cm 1 Tür mit Glasausschnitt 1 R, 2 Böden (nicht verstellbar) <b>T 39,1 cm</b>		
 Ohne seitlichen Glasausschnitt <b>27373</b> B 90,0 cm wie vor <b>T 48,7 cm</b>			 Abb. L seitlicher Glasausschnitt (beidseitig) Tiefe 29,1 cm bei Korpus-tiefe 39,1 cm Tiefe 38,7 cm bei Korpus-tiefe 48,7 cm wie vor <b>T 48,7 cm</b>		
Beleuchtung siehe Seiten 105-107. Spiegelrückwand siehe Seite 103.			Beleuchtung siehe Seiten 105-107. Spiegelrückwand siehe Seite 103.		
 <b>27374 L</b> B 45,0 cm <b>27375 R</b> B 45,0 cm <b>89259 L</b> B 52,5 cm <b>89260 R</b> B 52,5 cm <b>27376 L</b> B 60,0 cm <b>27377 R</b> B 60,0 cm 1 Tür mit Glasausschnitt 1 R, 2 Böden (nicht verstellbar) <b>T 39,1 cm</b>			 <b>75179</b> B 75,0 cm <b>27392</b> B 90,0 cm 2 Türen mit Glasausschnitt 1 R, 2 Böden (nicht verstellbar) <b>T 39,1 cm</b>		
 Abb. L seitlicher Glasausschnitt (beidseitig) Tiefe 10,5 cm bei Korpus-tiefe 39,1 cm und 48,7 cm <b>27378 L</b> B 45,0 cm <b>27379 R</b> B 45,0 cm <b>89261 L</b> B 52,5 cm <b>89262 R</b> B 52,5 cm <b>27380 L</b> B 60,0 cm <b>27381 R</b> B 60,0 cm wie vor <b>T 48,7 cm</b>			 seitlicher Glasausschnitt (beidseitig) Tiefe 29,1 cm bei Korpus-tiefe 39,1 cm Tiefe 38,7 cm bei Korpus-tiefe 48,7 cm wie vor <b>T 48,7 cm</b>		
Beleuchtung siehe Seiten 105-107. Spiegelrückwand siehe Seite 103.			Beleuchtung siehe Seiten 105-107. Spiegelrückwand siehe Seite 103.		

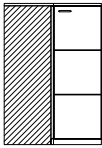
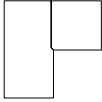
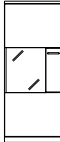

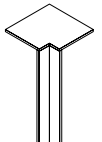
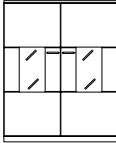
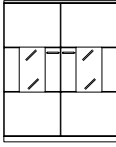
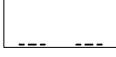





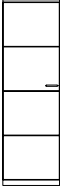
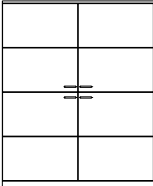

# Korpuselemente 3 R, Höhe 112,0 cm

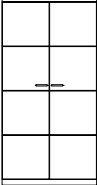
(Best.-Nr. + W = Wangenelement, siehe Seite 4 / Abdeckblätter bis 240,0 cm durchgehend)

Best.-Nr. / Maße Beschreibung		PG 1	PG 2	Best.-Nr. / Maße Beschreibung		PG 1	PG 2					
  Abb. L	<p><b>27394 L</b> B 45,0 cm  <b>27395 R</b> B 45,0 cm  <b>89267 L</b> B 52,5 cm  <b>89268 R</b> B 52,5 cm  <b>27396 L</b> B 60,0 cm  <b>27397 R</b> B 60,0 cm</p> <p>1 Tür mit Glasausschnitt 1 R,                      2 Böden (nicht verstellbar)</p> <p><b>T 39,1 cm</b></p>			  <p><b>27410</b>                      Schenkel 77,1 x 77,1 cm                      2 Türen,                      2 Einlegeböden  <b>T 39,1 cm</b></p> <hr/> Schenkel 86,7 x 86,7 cm wie vor <b>T 48,7 cm</b> <ul style="list-style-type: none"> <li>- Korpus bleibt 39,1 cm tief, Abdeckblatt steht nach hinten über.</li> <li>- Bei Einsatz als Abschlusselement wird die Seite nach hinten überstehend geliefert.</li> </ul>								
	<p>seitlicher Glasausschnitt (einseitig)                      Tiefe 10,5 cm bei                      Korpustiefe 39,1 cm                      und 48,7 cm</p> <p><b>27398 L</b> B 45,0 cm  <b>27399 R</b> B 45,0 cm  <b>89269 L</b> B 52,5 cm  <b>89270 R</b> B 52,5 cm  <b>27400 L</b> B 60,0 cm  <b>27401 R</b> B 60,0 cm</p> <p>wie vor  <b>T 48,7 cm</b></p>				<p><b>27402 L</b> B 45,0 cm  <b>27403 R</b> B 45,0 cm  <b>89271 L</b> B 52,5 cm  <b>89272 R</b> B 52,5 cm  <b>27404 L</b> B 60,0 cm  <b>27405 R</b> B 60,0 cm</p> <p>1 Tür mit Glasausschnitt 1 R,                      2 Böden (nicht verstellbar)</p> <p><b>T 39,1 cm</b></p>			  Abb. L	<p>seitlicher Glasausschnitt (einseitig)                      Tiefe 29,1 cm bei                      Korpustiefe 39,1 cm                      Tiefe 38,7 cm bei                      Korpustiefe 48,7 cm</p> <p><b>27406 L</b> B 45,0 cm  <b>27407 R</b> B 45,0 cm  <b>89273 L</b> B 52,5 cm  <b>89274 R</b> B 52,5 cm  <b>27408 L</b> B 60,0 cm  <b>27409 R</b> B 60,0 cm</p> <p>wie vor  <b>T 48,7 cm</b></p>			  <p><b>32825</b>                      Schenkel 42,1 x 42,1 cm                      1 Eckabdeckblatt (massiv),                      1 Eckleiste  <b>T 39,1 cm</b></p> <hr/> <p><b>32183</b>                      Schenkel 51,7 x 51,7 cm                      wie vor  <b>T 48,7 cm</b></p> <ul style="list-style-type: none"> <li>- Ecke nicht als Stauraum nutzbar.</li> <li>- einseitige Abdeckblathtiefenkürzung ohne Aufpreis</li> <li>- Eine Ausklüpfung von max. 32,1 / 41,7 cm ist möglich. (Brand-schutztechnische Auflagen müssen beachtet werden.)</li> </ul>
<p>Beleuchtung siehe Seiten 105-107.                      Spiegelrückwand siehe Seite 103.</p>			<p>Beleuchtung siehe Seiten 105-107.                      Spiegelrückwand siehe Seite 103.</p>									
  Abb. L	<p><b>27362</b> B 90,0 cm                      2 Türen mit Glasausschnitt 1 R,                      2 Böden (nicht verstellbar)</p> <p><b>T 39,1 cm</b></p>			 								
	<p><b>27363</b> B 90,0 cm                      wie vor  <b>T 48,7 cm</b></p>				<p>Beleuchtung siehe Seiten 105-107.                      Spiegelrückwand siehe Seite 103.</p>							

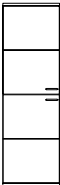
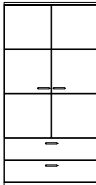

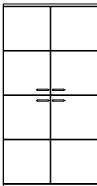
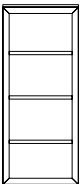



# Korpuselemente 4 R, Höhe 147,2 cm

(Best.-Nr. + **W** = Wangenelement, siehe Seite 4 / Abdeckblätter bis 240,0 cm durchgehend)

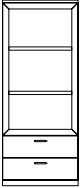
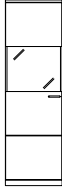
Best.-Nr. / Maße Beschreibung	PG 1	PG 2	Best.-Nr. / Maße Beschreibung	PG 1	PG 2
 <b>27412 L</b> B 37,5 cm <b>27413 R</b> B 37,5 cm <b>27414 L</b> B 45,0 cm <b>27415 R</b> B 45,0 cm <b>78045 L</b> B 52,5 cm <b>78046 R</b> B 52,5 cm <b>27416 L</b> B 60,0 cm <b>27417 R</b> B 60,0 cm 1 Tür, 3 Einlegeböden <b>T 39,1 cm</b>			 <b>27456</b> B 120,0 (60/60) cm 4 Türen, 4 Einlegeböden <b>T 39,1 cm</b>		
 <b>27418 L</b> B 37,5 cm <b>27419 R</b> B 37,5 cm <b>27420 L</b> B 45,0 cm <b>27421 R</b> B 45,0 cm <b>78047 L</b> B 52,5 cm <b>78048 R</b> B 52,5 cm <b>27422 L</b> B 60,0 cm <b>27423 R</b> B 60,0 cm wie vor <b>T 48,7 cm</b>			 <b>27440 L</b> B 45,0 cm <b>27441 R</b> B 45,0 cm <b>78053 L</b> B 52,5 cm <b>78054 R</b> B 52,5 cm <b>27442 L</b> B 60,0 cm <b>27443 R</b> B 60,0 cm 1 Tür, 2 Einlegeböden, 2 Schubkästen <b>T 39,1 cm</b>		
 <b>27424</b> B 75,0 cm <b>27425</b> B 90,0 cm 2 Türen, 3 Einlegeböden <b>T 39,1 cm</b>			 <b>27444 L</b> B 45,0 cm <b>27445 R</b> B 45,0 cm <b>78055 L</b> B 52,5 cm <b>78056 R</b> B 52,5 cm <b>27446 L</b> B 60,0 cm <b>27447 R</b> B 60,0 cm wie vor <b>T 48,7 cm</b>		
 <b>27426</b> B 75,0 cm <b>27427</b> B 90,0 cm wie vor <b>T 48,7 cm</b>			 <b>27448</b> B 75,0 cm <b>27449</b> B 90,0 cm 2 Türen, 2 Einlegeböden, 2 Schubkästen <b>T 39,1 cm</b>		
 <b>27428 L</b> B 45,0 cm <b>27429 R</b> B 45,0 cm <b>78049 L</b> B 52,5 cm <b>78050 R</b> B 52,5 cm <b>27430 L</b> B 60,0 cm <b>27431 R</b> B 60,0 cm 2 Türen, 2 Einlegeböden <b>T 39,1 cm</b>			 <b>27450</b> B 75,0 cm <b>27451</b> B 90,0 cm wie vor <b>T 48,7 cm</b>		
 <b>27434 L</b> B 45,0 cm <b>27435 R</b> B 45,0 cm <b>78051 L</b> B 52,5 cm <b>78052 R</b> B 52,5 cm <b>27436 L</b> B 60,0 cm <b>27437 R</b> B 60,0 cm wie vor <b>T 48,7 cm</b>			 <b>77161</b> B 45,0 cm <b>83795</b> B 52,5 cm <b>77162</b> B 60,0 cm <b>77163</b> B 75,0 cm Korpusregal, 3 Böden (nicht verstellbar) <b>T 39,1 cm</b>		
 <b>27452</b> B 75,0 cm <b>27453</b> B 90,0 cm 4 Türen, 2 Einlegeböden <b>T 39,1 cm</b>			 <b>77164</b> B 45,0 cm <b>83796</b> B 52,5 cm <b>77165</b> B 60,0 cm <b>77166</b> B 75,0 cm wie vor <b>T 48,7 cm</b>		
 <b>27454</b> B 75,0 cm <b>27455</b> B 90,0 cm wie vor <b>T 48,7 cm</b>			- <b>Nicht möglich als Wangenelement.</b> Lichte Nischenmaße: B 35,0/42,5/50,0/65,0, T 34,9 (bei T 39,1) cm B 35,0/42,5/50,0/65,0, T 44,5 (bei T 48,7) cm <b>2x LED-Holzbodenbeleuchtung</b> siehe Seite 106.		

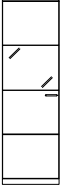
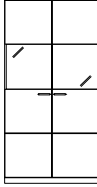

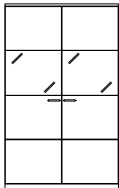
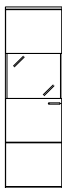



# Korpuselemente 4 R, Höhe 147,2 cm

(Best.-Nr. + **W** = Wangenelement, siehe Seite 4 / Abdeckblätter bis 240,0 cm durchgehend)

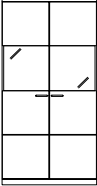
Best.-Nr. / Maße Beschreibung	PG 1	PG 2	Best.-Nr. / Maße Beschreibung	PG 1	PG 2
 <p><b>77167</b> B 45,0 cm <b>83797</b> B 52,5 cm <b>77168</b> B 60,0 cm <b>77169</b> B 75,0 cm</p> <p>Korpusregal, 2 Böden (nicht verstellbar), 2 Schubkästen</p> <p><b>T 39,1 cm</b></p>			 <p><b>27492 L</b> B 45,0 cm <b>27493 R</b> B 45,0 cm <b>89287 L</b> B 52,5 cm <b>89288 R</b> B 52,5 cm <b>27494 L</b> B 60,0 cm <b>27495 R</b> B 60,0 cm</p> <p>1 Tür mit Glasausschnitt 1 R, 2 Böden (nicht verstellbar), 1 Einlegeboden</p> <p><b>T 39,1 cm</b></p>		
 <p><b>77170</b> B 45,0 cm <b>83798</b> B 52,5 cm <b>77171</b> B 60,0 cm <b>77172</b> B 75,0 cm</p> <p>wie vor</p> <p><b>T 48,7 cm</b></p> <p><b>- Nicht möglich als Wangenelement.</b></p> <p>Lichte Nischenmaße: B 35,0/42,5/50,0/65,0, T 34,9 (bei T 39,1) cm B 35,0/42,5/50,0/65,0, T 44,5 (bei T 48,7) cm</p> <p><b>2 x LED-Holzbodenbeleuchtung</b> siehe Seite 106.</p>			 <p>Abb. L</p> <p>seitlicher Glasausschnitt (beidseitig) Tiefe 10,5 cm bei Korpustiefe 39,1 cm und 48,7 cm</p> <p><b>27496 L</b> B 45,0 cm <b>27497 R</b> B 45,0 cm <b>89289 L</b> B 52,5 cm <b>89290 R</b> B 52,5 cm <b>27498 L</b> B 60,0 cm <b>27499 R</b> B 60,0 cm</p> <p>wie vor</p> <p><b>T 48,7 cm</b></p> <p>Beleuchtung siehe Seiten 105-107. Spiegelrückwand siehe Seite 103.</p>		
 <p><b>27476 L</b> B 45,0 cm <b>27477 R</b> B 45,0 cm <b>89279 L</b> B 52,5 cm <b>89280 R</b> B 52,5 cm <b>27478 L</b> B 60,0 cm <b>27479 R</b> B 60,0 cm</p> <p>1 Tür mit Glasausschnitt 1 R, 2 Böden (nicht verstellbar), 1 Einlegeboden</p> <p><b>T 39,1 cm</b></p>			 <p><b>75181</b> B 75,0 cm <b>27518</b> B 90,0 cm</p> <p>2 Türen mit Glasausschnitt 1 R, 2 Böden (nicht verstellbar), 1 Einlegeboden</p> <p><b>T 39,1 cm</b></p>		
 <p>Abb. L</p> <p>Ohne seitlichen Glasausschnitt</p> <p><b>27480 L</b> B 45,0 cm <b>27481 R</b> B 45,0 cm <b>89281 L</b> B 52,5 cm <b>89282 R</b> B 52,5 cm <b>27482 L</b> B 60,0 cm <b>27483 R</b> B 60,0 cm</p> <p>wie vor</p> <p><b>T 48,7 cm</b></p> <p>Beleuchtung siehe Seiten 105-107. Spiegelrückwand siehe Seite 103.</p>			 <p>seitlicher Glasausschnitt (beidseitig) Tiefe 10,5 cm bei Korpustiefe 39,1 cm und 48,7 cm</p> <p><b>75182</b> B 75,0 cm <b>27519</b> B 90,0 cm</p> <p>wie vor</p> <p><b>T 48,7 cm</b></p> <p>Beleuchtung siehe Seiten 105-107. Spiegelrückwand siehe Seite 103.</p>		
 <p><b>27516</b> B 90,0 cm</p> <p>2 Türen mit Glasausschnitt 1 R, 2 Böden (nicht verstellbar), 1 Einlegeboden</p> <p><b>T 39,1 cm</b></p>			 <p><b>27500 L</b> B 45,0 cm <b>27501 R</b> B 45,0 cm <b>89291 L</b> B 52,5 cm <b>89292 R</b> B 52,5 cm <b>27502 L</b> B 60,0 cm <b>27503 R</b> B 60,0 cm</p> <p>1 Tür mit Glasausschnitt 1 R, 2 Böden (nicht verstellbar), 1 Einlegeboden</p> <p><b>T 39,1 cm</b></p>		
 <p>Ohne seitlichen Glasausschnitt</p> <p><b>27517</b> B 90,0 cm</p> <p>wie vor</p> <p><b>T 48,7 cm</b></p> <p>Beleuchtung siehe Seiten 105-107. Spiegelrückwand siehe Seite 103.</p>			 <p>Abb. L</p> <p>seitlicher Glasausschnitt (beidseitig) Tiefe 29,1 cm bei Korpustiefe 39,1 cm Tiefe 38,7 cm bei Korpustiefe 48,7 cm</p> <p><b>27504 L</b> B 45,0 cm <b>27505 R</b> B 45,0 cm <b>89293 L</b> B 52,5 cm <b>89294 R</b> B 52,5 cm <b>27506 L</b> B 60,0 cm <b>27507 R</b> B 60,0 cm</p> <p>wie vor</p> <p><b>T 48,7 cm</b></p> <p>Beleuchtung siehe Seiten 105-107. Spiegelrückwand siehe Seite 103.</p>		

# Korpuselemente 4 R, Höhe 147,2 cm

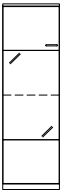
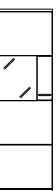
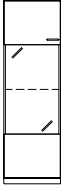
(Best.-Nr. + W = Wangenelement, siehe Seite 4 / Abdeckblätter bis 240,0 cm durchgehend)

Best.-Nr. / Maße Beschreibung	PG 1	PG 2	Best.-Nr. / Maße Beschreibung	PG 1	PG 2
 <p><b>75183</b> B 75,0 cm <b>27520</b> B 90,0 cm</p> <p>2 Türen mit Glasausschnitt 1 R, 2 Böden (nicht verstellbar), 1 Einlegeboden</p> <p><b>T 39,1 cm</b></p>			 <p><b>82582 L</b> B 45,0 cm <b>82583 R</b> B 45,0 cm <b>89299 L</b> B 52,5 cm <b>89300 R</b> B 52,5 cm <b>82584 L</b> B 60,0 cm <b>82585 R</b> B 60,0 cm</p> <p>1 Tür mit Glasausschnitt 2 R, 1 Glaseinlegeboden, 2 Böden (nicht verstellbar)</p> <p><b>T 39,1 cm</b></p>		
 <p><b>75184</b> B 75,0 cm <b>27521</b> B 90,0 cm</p> <p>wie vor</p> <p><b>T 48,7 cm</b></p> <p>seitlicher Glasausschnitt (beidseitig) Tiefe 29,1 cm bei Korpustiefe 39,1 cm Tiefe 38,7 cm bei Korpustiefe 48,7 cm</p>			 <p>Abb. L</p> <p>seitlicher Glasausschnitt (beidseitig) Tiefe 29,1 cm bei Korpustiefe 39,1 cm Tiefe 38,7 cm bei Korpustiefe 48,7 cm</p> <p>wie vor</p> <p><b>T 48,7 cm</b></p>		
<p>Beleuchtung siehe Seiten 105-107. Spiegelrückwand siehe Seite 103.</p>			<p>Beleuchtung siehe Seiten 105-107. Spiegelrückwand siehe Seite 103.</p>		
 <p><b>27484 L</b> B 45,0 cm <b>27485 R</b> B 45,0 cm <b>89283 L</b> B 52,5 cm <b>89284 R</b> B 52,5 cm <b>27486 L</b> B 60,0 cm <b>27487 R</b> B 60,0 cm</p> <p>1 Tür mit Glasausschnitt 2 R, 2 Böden (nicht verstellbar), 1 Glaseinlegeboden</p> <p><b>T 39,1 cm</b></p>			 <p><b>27522 L</b> B 45,0 cm <b>27523 R</b> B 45,0 cm <b>89303 L</b> B 52,5 cm <b>89304 R</b> B 52,5 cm <b>27524 L</b> B 60,0 cm <b>27525 R</b> B 60,0 cm</p> <p>1 Tür mit Glasausschnitt 1 R, 2 Böden (nicht verstellbar), 1 Einlegeboden</p> <p><b>T 39,1 cm</b></p>		
<p>Abb. L</p> <p>Ohne seitlichen Glasausschnitt</p> <p><b>27488 L</b> B 45,0 cm <b>27489 R</b> B 45,0 cm <b>89285 L</b> B 52,5 cm <b>89286 R</b> B 52,5 cm <b>27490 L</b> B 60,0 cm <b>27491 R</b> B 60,0 cm</p> <p>wie vor</p> <p><b>T 48,7 cm</b></p>			<p>Abb. L</p> <p>seitlicher Glasausschnitt (einseitig) Tiefe 10,5 cm bei Korpustiefe 39,1 cm und 48,7 cm</p> <p>wie vor</p> <p><b>T 48,7 cm</b></p>		
<p>Beleuchtung siehe Seiten 105-107. Spiegelrückwand siehe Seite 103.</p>			<p>Beleuchtung siehe Seiten 105-107. Spiegelrückwand siehe Seite 103.</p>		
 <p><b>27508 L</b> B 45,0 cm <b>27509 R</b> B 45,0 cm <b>89295 L</b> B 52,5 cm <b>89296 R</b> B 52,5 cm <b>27510 L</b> B 60,0 cm <b>27511 R</b> B 60,0 cm</p> <p>1 Tür mit Glasausschnitt 2 R, 2 Böden (nicht verstellbar), 1 Glaseinlegeboden</p> <p><b>T 39,1 cm</b></p>			 <p><b>27530 L</b> B 45,0 cm <b>27531 R</b> B 45,0 cm <b>89307 L</b> B 52,5 cm <b>89308 R</b> B 52,5 cm <b>27532 L</b> B 60,0 cm <b>27533 R</b> B 60,0 cm</p> <p>1 Tür mit Glasausschnitt 1 R, 2 Böden (nicht verstellbar), 1 Einlegeboden</p> <p><b>T 39,1 cm</b></p>		
<p>Abb. L</p> <p>seitlicher Glasausschnitt (beidseitig) Tiefe 10,5 cm bei Korpustiefe 39,1 cm und 48,7 cm</p> <p>wie vor</p> <p><b>T 48,7 cm</b></p>			<p>Abb. L</p> <p>seitlicher Glasausschnitt (einseitig) Tiefe 29,1 cm bei Korpustiefe 39,1 cm Tiefe 38,7 cm bei Korpustiefe 48,7 cm</p> <p>wie vor</p> <p><b>T 48,7 cm</b></p>		
<p>Beleuchtung siehe Seiten 105-107. Spiegelrückwand siehe Seite 103.</p>			<p>Beleuchtung siehe Seiten 105-107. Spiegelrückwand siehe Seite 103.</p>		





## Korpuselemente 4 R, Höhe 147,2 cm

(Best.-Nr. + **W** = Wangenelement, siehe Seite 4 / Abdeckblätter bis 240,0 cm durchgehend)

Best.-Nr. / Maße Beschreibung	PG 1	PG 2	Best.-Nr. / Maße Beschreibung	PG 1	PG 2
<p><b>27538 L</b> B 45,0 cm  <b>27539 R</b> B 45,0 cm  <b>89311 L</b> B 52,5 cm  <b>89312 R</b> B 52,5 cm  <b>27540 L</b> B 60,0 cm  <b>27541 R</b> B 60,0 cm</p> <p>1 Tür mit Glasausschnitt 2 R,                  2 Böden (nicht verstellbar),                  1 Glaseinlegeboden</p> <p><b>T 39,1 cm</b></p> <p>Abb. L</p> <p>seitlicher Glasausschnitt                  (einseitig)                  Tiefe 10,5 cm bei                  Korpustiefe 39,1 cm                  und 48,7 cm</p>			<p><b>27458 L</b> B 45,0 cm  <b>27459 R</b> B 45,0 cm</p> <p>1 Tür mit Glasausschnitt 1 R,                  2 Böden (nicht verstellbar),                  1 Einlegeboden</p> <p><b>T 39,1 cm</b></p> <hr/> <p><b>27460 L</b> B 45,0 cm  <b>27461 R</b> B 45,0 cm</p> <p>wie vor</p> <p><b>T 48,7 cm</b></p> <p>Abb. L</p> <p>Beleuchtung siehe Seiten 105-107.                  Spiegelrückwand siehe Seite 103.</p>		
<p><b>27554</b> B 90,0 cm</p> <p>2 Türen mit Glasausschnitt 2 R,                  2 Böden (nicht verstellbar),                  1 Glaseinlegeboden</p> <p><b>T 39,1 cm</b></p> <hr/> <p>wie vor</p> <p><b>T 48,7 cm</b></p> <p>Abb. L</p> <p>seitlicher Glasausschnitt                  (beidseitig)                  Tiefe 10,5 cm bei                  Korpustiefe 39,1 cm                  und 48,7 cm</p> <p>Beleuchtung siehe Seiten 105-107.                  Spiegelrückwand siehe Seite 103.</p>			<p><b>89243 L</b> B 52,5 cm  <b>89244 R</b> B 52,5 cm  <b>27462 L</b> B 60,0 cm  <b>27463 R</b> B 60,0 cm</p> <p>1 Tür mit Glasausschnitt 1 R,                  2 Böden (nicht verstellbar),                  1 Einlegeboden</p> <p><b>T 39,1 cm</b></p> <hr/> <p><b>89245 L</b> B 52,5 cm  <b>89246 R</b> B 52,5 cm  <b>27464 L</b> B 60,0 cm  <b>27465 R</b> B 60,0 cm</p> <p>wie vor</p> <p><b>T 48,7 cm</b></p> <p>Abb. L</p> <p>Beleuchtung siehe Seiten 105-107.                  Spiegelrückwand siehe Seite 103.</p>		
<p><b>27546 L</b> B 45,0 cm  <b>27547 R</b> B 45,0 cm  <b>89315 L</b> B 52,5 cm  <b>89316 R</b> B 52,5 cm  <b>27548 L</b> B 60,0 cm  <b>27549 R</b> B 60,0 cm</p> <p>1 Tür mit Glasausschnitt 2 R,                  2 Böden (nicht verstellbar),                  1 Glaseinlegeboden</p> <p><b>T 39,1 cm</b></p> <p>Abb. L</p> <p>seitlicher Glasausschnitt                  (einseitig)                  Tiefe 29,1 cm bei                  Korpustiefe 39,1 cm                  Tiefe 38,7 cm bei                  Korpustiefe 48,7 cm</p> <p>wie vor</p> <p><b>T 48,7 cm</b></p> <p>Beleuchtung siehe Seiten 105-107.                  Spiegelrückwand siehe Seite 103.</p>			<p><b>27466 L</b> B 45,0 cm  <b>27467 R</b> B 45,0 cm</p> <p>1 Tür mit Glasausschnitt 2 R,                  2 Böden (nicht verstellbar),                  1 Glaseinlegeboden</p> <p><b>T 39,1 cm</b></p> <hr/> <p><b>27468 L</b> B 45,0 cm  <b>27469 R</b> B 45,0 cm</p> <p>wie vor</p> <p><b>T 48,7 cm</b></p> <p>Abb. L</p> <p>Beleuchtung siehe Seiten 105-107.                  Spiegelrückwand siehe Seite 103.</p>		

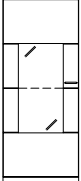
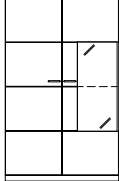

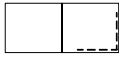
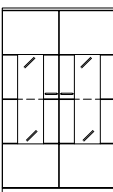
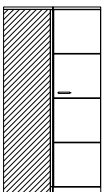

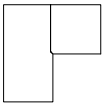
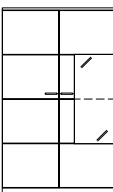
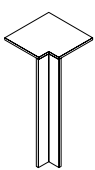
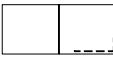

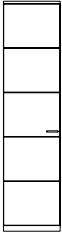
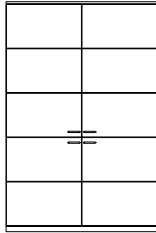

# Korpuselemente 4 R, Höhe 147,2 cm

(Best.-Nr. + **W** = Wangenelement, siehe Seite 4 / Abdeckblätter bis 240,0 cm durchgehend)

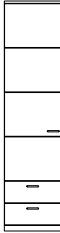
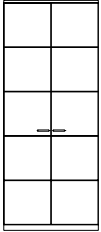
Best.-Nr. / Maße Beschreibung	PG 1	PG 2	Best.-Nr. / Maße Beschreibung	PG 1	PG 2
 <p><b>89275 L</b> B 52,5 cm  <b>89276 R</b> B 52,5 cm  <b>27470 L</b> B 60,0 cm  <b>27471 R</b> B 60,0 cm</p> <p>1 Tür mit Glasausschnitt 2 R,                  2 Böden (nicht verstellbar),                  1 Glaseinlegeboden</p> <p><b>T 39,1 cm</b></p>			 <p><b>27556</b>                  B 90,0 (45/45) cm (Abb.)</p> <p><b>27557</b>                  B 90,0 (45/45) cm (gespiegelt)</p> <p>1 Tür, 3 Einlegeböden,                  1 Tür mit Glasausschnitt 2 R,                  2 Böden (nicht verstellbar),                  1 Glaseinlegeboden</p> <p><b>T 39,1 cm</b></p>		
 <p>Abb. L</p> <p><b>89277 L</b> B 52,5 cm  <b>89278 R</b> B 52,5 cm  <b>27472 L</b> B 60,0 cm  <b>27473 R</b> B 60,0 cm</p> <p>wie vor</p> <p><b>T 48,7 cm</b></p>			 <p>seitlicher Glasausschnitt                  (einseitig)                  Tiefe 29,1 cm bei                  Korputiefe 39,1 cm                  Tiefe 38,7 cm bei                  Korputiefe 48,7 cm</p> <p><b>75156</b>                  B 90,0 (45/45) cm (Abb.)</p> <p><b>75157</b>                  B 90,0 (45/45) cm (gespiegelt)</p> <p>wie vor</p> <p><b>T 48,7 cm</b></p>		
<p>Beleuchtung siehe Seiten 105-107.                  Spiegelrückwand siehe Seite 103.</p>			<p>Beleuchtung siehe Seiten 105-107.                  Spiegelrückwand siehe Seite 103.</p>		
 <p><b>27474</b> B 90,0 cm</p> <p>2 Türen mit Glasausschnitt 2 R,                  2 Böden (nicht verstellbar),                  1 Glaseinlegeboden</p> <p><b>T 39,1 cm</b></p>			 <p><b>27558</b>                  Schenkel 77,1 x 77,1 cm</p> <p>2 Türen,                  3 Einlegeböden</p> <p><b>T 39,1 cm</b></p>		
 <p><b>27475</b> B 90,0 cm</p> <p>wie vor</p> <p><b>T 48,7 cm</b></p>			 <p><b>27559</b>                  Schenkel 86,7 x 86,7 cm</p> <p>wie vor</p> <p><b>T 48,7 cm</b></p> <p>– Korpus bleibt 39,1 cm tief,                  Abdeckblatt steht nach                  hinten über.                  – Bei Einsatz als Abschluss-                  element wird die Seite nach                  hinten überstehend geliefert.</p>		
<p>Beleuchtung siehe Seiten 105-107.                  Spiegelrückwand siehe Seite 103.</p>			<p>– Weiterbau nur                  in gleicher oder                  geringerer Tiefe                  möglich.                  – Nicht möglich als                  Wangenelement.</p>		
 <p><b>75161</b>                  B 90,0 (45/45) cm (Abb.)</p> <p><b>75162</b>                  B 90,0 (45/45) cm (gespiegelt)</p> <p>1 Tür, 3 Einlegeböden,                  1 Tür mit Glasausschnitt 2 R,                  2 Böden (nicht verstellbar),                  1 Glaseinlegeboden</p> <p><b>T 39,1 cm</b></p>			 <p><b>32825</b>                  Schenkel 42,1 x 42,1 cm</p> <p>1 Eckabdeckblatt (massiv),                  1 Eckleiste</p> <p><b>T 39,1 cm</b></p>		
 <p>seitlicher Glasausschnitt                  (einseitig)                  Tiefe 10,5 cm bei                  Korputiefe 39,1 cm                  und 48,7 cm</p> <p><b>75163</b>                  B 90,0 (45/45) cm (Abb.)</p> <p><b>75164</b>                  B 90,0 (45/45) cm (gespiegelt)</p> <p>wie vor</p> <p><b>T 48,7 cm</b></p>			<p>– Ecke nicht als                  Stauraum nutzbar.</p> <p>– einseitige Abdeck-                  blatttiefenkürzung                  ohne Aufpreis</p> <p>– Eine Ausklindung von                  max. 32,1 / 41,7 cm                  ist möglich. (Brand-                  schutztechnische                  Auflagen müssen                  beachtet werden.)</p> <p><b>32183</b>                  Schenkel 51,7 x 51,7 cm</p> <p>wie vor</p> <p><b>T 48,7 cm</b></p>		
<p>Beleuchtung siehe Seiten 105-107.                  Spiegelrückwand siehe Seite 103.</p>					

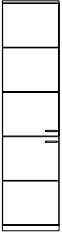
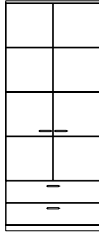

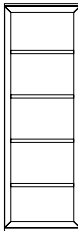
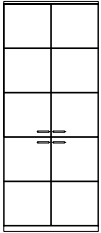



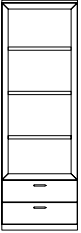

# Korpuselemente 5 R, Höhe 182,4 cm

(Best.-Nr. + **W** = Wangenelement, siehe Seite 4 / Abdeckblätter bis 240,0 cm durchgehend)

Best.-Nr. / Maße Beschreibung	PG 1	PG 2	Best.-Nr. / Maße Beschreibung	PG 1	PG 2
 <p><b>27560 L</b> B 37,5 cm  <b>27561 R</b> B 37,5 cm  <b>27562 L</b> B 45,0 cm  <b>27563 R</b> B 45,0 cm  <b>78127 L</b> B 52,5 cm  <b>78128 R</b> B 52,5 cm  <b>27564 L</b> B 60,0 cm  <b>27565 R</b> B 60,0 cm</p> <p>1 Tür, 4 Einlegeböden  <b>T 39,1 cm</b></p>			 <p><b>27596</b> B 120,0 (60/60) cm            4 Türen, 6 Einlegeböden  <b>T 39,1 cm</b></p>		
 <p>Abb. L</p> <p><b>27566 L</b> B 37,5 cm  <b>27567 R</b> B 37,5 cm  <b>27568 L</b> B 45,0 cm  <b>27569 R</b> B 45,0 cm  <b>78129 L</b> B 52,5 cm  <b>78130 R</b> B 52,5 cm  <b>27570 L</b> B 60,0 cm  <b>27571 R</b> B 60,0 cm</p> <p>wie vor  <b>T 48,7 cm</b></p>			 <p><b>27584 L</b> B 45,0 cm  <b>27585 R</b> B 45,0 cm  <b>78135 L</b> B 52,5 cm  <b>78136 R</b> B 52,5 cm  <b>27586 L</b> B 60,0 cm  <b>27587 R</b> B 60,0 cm</p> <p>1 Tür, 3 Einlegeböden, 2 Schubkästen  <b>T 39,1 cm</b></p>		
 <p><b>27572</b> B 75,0 cm  <b>27573</b> B 90,0 cm</p> <p>2 Türen, 4 Einlegeböden  <b>T 39,1 cm</b></p>			 <p>Abb. L</p> <p><b>27588 L</b> B 45,0 cm  <b>27589 R</b> B 45,0 cm  <b>78137 L</b> B 52,5 cm  <b>78138 R</b> B 52,5 cm  <b>27590 L</b> B 60,0 cm  <b>27591 R</b> B 60,0 cm</p> <p>wie vor  <b>T 48,7 cm</b></p>		
 <p><b>27576 L</b> B 45,0 cm  <b>27577 R</b> B 45,0 cm  <b>78131 L</b> B 52,5 cm  <b>78132 R</b> B 52,5 cm  <b>27578 L</b> B 60,0 cm  <b>27579 R</b> B 60,0 cm</p> <p>2 Türen, 3 Einlegeböden  <b>T 39,1 cm</b></p>			 <p><b>27598</b> B 75,0 cm  <b>27599</b> B 90,0 cm</p> <p>2 Türen, 3 Einlegeböden, 2 Schubkästen  <b>T 39,1 cm</b></p>		
 <p>Abb. L</p> <p><b>27580 L</b> B 45,0 cm  <b>27581 R</b> B 45,0 cm  <b>78133 L</b> B 52,5 cm  <b>78134 R</b> B 52,5 cm  <b>27582 L</b> B 60,0 cm  <b>27583 R</b> B 60,0 cm</p> <p>wie vor  <b>T 48,7 cm</b></p>			 <p><b>77173</b> B 45,0 cm  <b>83611</b> B 52,5 cm  <b>77174</b> B 60,0 cm  <b>77175</b> B 75,0 cm</p> <p>Korpusregal, 4 Böden (nicht verstellbar)  <b>T 39,1 cm</b></p>		
 <p><b>27592</b> B 75,0 cm  <b>27593</b> B 90,0 cm</p> <p>4 Türen, 3 Einlegeböden  <b>T 39,1 cm</b></p>			 <p><b>77176</b> B 45,0 cm  <b>83612</b> B 52,5 cm  <b>77177</b> B 60,0 cm  <b>77178</b> B 75,0 cm</p> <p>wie vor  <b>T 48,7 cm</b></p>		
 <p><b>27594</b> B 75,0 cm  <b>27595</b> B 90,0 cm</p> <p>wie vor  <b>T 48,7 cm</b></p>			<p>- Nicht möglich als Wangenelement.</p> <p>Lichte Nischenmaße:            B 35,0/42,5/50,0/65,0, T 34,9 (bei T 39,1) cm            B 35,0/42,5/50,0/65,0, T 44,5 (bei T 48,7) cm</p> <p><b>4 x LED-Holzbodenbeleuchtung</b> siehe Seite 106.</p>		

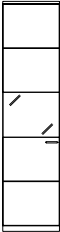
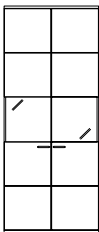

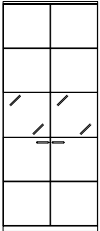
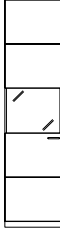
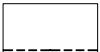



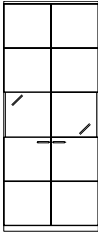
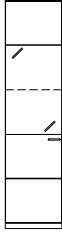

# Korpuselemente 5 R, Höhe 182,4 cm

(Best.-Nr. + **W** = Wangenelement, siehe Seite 4 / Abdeckblätter bis 240,0 cm durchgehend)

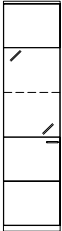
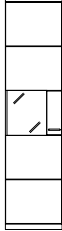
Best.-Nr. / Maße Beschreibung	PG 1	PG 2	Best.-Nr. / Maße Beschreibung	PG 1	PG 2
 <p><b>77179</b> B 45,0 cm <b>83613</b> B 52,5 cm <b>77180</b> B 60,0 cm <b>77181</b> B 75,0 cm</p> <p>Korpusregal, 3 Böden (nicht verstellbar), 2 Schubkästen</p> <p><b>T 39,1 cm</b></p>			 <p><b>27628 L</b> B 45,0 cm <b>27629 R</b> B 45,0 cm <b>89331 L</b> B 52,5 cm <b>89332 R</b> B 52,5 cm <b>27630 L</b> B 60,0 cm <b>27631 R</b> B 60,0 cm</p> <p>1 Tür mit Glasausschnitt 1 R, 2 Böden (nicht verstellbar), 2 Einlegeböden</p> <p><b>T 39,1 cm</b></p>		
 <p><b>77182</b> B 45,0 cm <b>83614</b> B 52,5 cm <b>77183</b> B 60,0 cm <b>77184</b> B 75,0 cm</p> <p>wie vor</p> <p><b>T 48,7 cm</b></p> <p><b>- Nicht möglich als Wangenelement.</b></p> <p>Lichte Nischenmaße: B 35,0/42,5/50,0/65,0, T 34,9 (bei T 39,1) cm B 35,0/42,5/50,0/65,0, T 44,5 (bei T 48,7) cm</p> <p><b>2x LED-Holzbodenbeleuchtung</b> siehe Seite 106.</p>			 <p>Abb. L</p> <p>seitlicher Glasausschnitt (beidseitig) Tiefe 10,5 cm bei Korpustiefe 39,1 cm und 48,7 cm</p> <p>wie vor</p> <p><b>T 48,7 cm</b></p> <p>Beleuchtung siehe Seiten 105-107. Spiegelrückwand siehe Seite 103.</p>		
 <p><b>27612 L</b> B 45,0 cm <b>27613 R</b> B 45,0 cm <b>89323 L</b> B 52,5 cm <b>89324 R</b> B 52,5 cm <b>27614 L</b> B 60,0 cm <b>27615 R</b> B 60,0 cm</p> <p>1 Tür mit Glasausschnitt 1 R, 2 Böden (nicht verstellbar), 2 Einlegeböden</p> <p><b>T 39,1 cm</b></p>			 <p><b>75187</b> B 75,0 cm <b>27654</b> B 90,0 cm</p> <p>2 Türen mit Glasausschnitt 1 R, 2 Böden (nicht verstellbar), 2 Einlegeböden</p> <p><b>T 39,1 cm</b></p>		
 <p>Abb. L</p> <p>Ohne seitlichen Glasausschnitt</p> <p><b>27616 L</b> B 45,0 cm <b>27617 R</b> B 45,0 cm <b>89325 L</b> B 52,5 cm <b>89326 R</b> B 52,5 cm <b>27618 L</b> B 60,0 cm <b>27619 R</b> B 60,0 cm</p> <p>wie vor</p> <p><b>T 48,7 cm</b></p> <p>Beleuchtung siehe Seiten 105-107. Spiegelrückwand siehe Seite 103.</p>			 <p>seitlicher Glasausschnitt (beidseitig) Tiefe 10,5 cm bei Korpustiefe 39,1 cm und 48,7 cm</p> <p>Beleuchtung siehe Seiten 105-107. Spiegelrückwand siehe Seite 103.</p>		
 <p><b>75185</b> B 75,0 cm <b>27652</b> B 90,0 cm</p> <p>2 Türen mit Glasausschnitt 1 R, 2 Böden (nicht verstellbar), 2 Einlegeböden</p> <p><b>T 39,1 cm</b></p>			 <p><b>27636 L</b> B 45,0 cm <b>27637 R</b> B 45,0 cm <b>89335 L</b> B 52,5 cm <b>89336 R</b> B 52,5 cm <b>27638 L</b> B 60,0 cm <b>27639 R</b> B 60,0 cm</p> <p>1 Tür mit Glasausschnitt 1 R, 2 Böden (nicht verstellbar), 2 Einlegeböden</p> <p><b>T 39,1 cm</b></p>		
 <p><b>75186</b> B 75,0 cm <b>27653</b> B 90,0 cm</p> <p>wie vor</p> <p><b>T 48,7 cm</b></p> <p>Ohne seitlichen Glasausschnitt</p> <p>Beleuchtung siehe Seiten 105-107. Spiegelrückwand siehe Seite 103.</p>			 <p>Abb. L</p> <p>seitlicher Glasausschnitt (beidseitig) Tiefe 29,1 cm bei Korpustiefe 39,1 cm Tiefe 38,7 cm bei Korpustiefe 48,7 cm</p> <p>wie vor</p> <p><b>T 48,7 cm</b></p> <p>Beleuchtung siehe Seiten 105-107. Spiegelrückwand siehe Seite 103.</p>		

# Korpuselemente 5 R, Höhe 182,4 cm

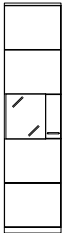
(Best.-Nr. + **W** = Wangenelement, siehe Seite 4 / Abdeckblätter bis 240,0 cm durchgehend)

Best.-Nr. / Maße Beschreibung	PG 1	PG 2	Best.-Nr. / Maße Beschreibung	PG 1	PG 2
 <p><b>75189</b> B 75,0 cm <b>27656</b> B 90,0 cm</p> <p>2 Türen mit Glasausschnitt 1 R, 2 Böden (nicht verstellbar), 2 Einlegeböden</p> <p><b>T 39,1 cm</b></p>			 <p><b>82590 L</b> B 45,0 cm <b>82591 R</b> B 45,0 cm <b>89343 L</b> B 52,5 cm <b>89344 R</b> B 52,5 cm <b>82592 L</b> B 60,0 cm <b>82593 R</b> B 60,0 cm</p> <p>1 Tür mit Glasausschnitt 2 R, 2 Böden (nicht verstellbar), 1 Einlegeboden, 1 Glaseinlegeboden</p> <p><b>T 39,1 cm</b></p>		
 <p><b>75190</b> B 75,0 cm <b>27657</b> B 90,0 cm</p> <p>wie vor</p> <p><b>T 48,7 cm</b></p> <p>seitlicher Glasausschnitt (beidseitig) Tiefe 29,1 cm bei Korpustiefe 39,1 cm Tiefe 38,7 cm bei Korpustiefe 48,7 cm</p>			 <p>Abb. L</p> <p>seitlicher Glasausschnitt (beidseitig) Tiefe 29,1 cm bei Korpustiefe 39,1 cm Tiefe 38,7 cm bei Korpustiefe 48,7 cm</p> <p><b>82594 L</b> B 45,0 cm <b>82595 R</b> B 45,0 cm <b>89345 L</b> B 52,5 cm <b>89346 R</b> B 52,5 cm <b>82596 L</b> B 60,0 cm <b>82597 R</b> B 60,0 cm</p> <p>wie vor</p> <p><b>T 48,7 cm</b></p>		
<p>Beleuchtung siehe Seiten 105-107. Spiegelrückwand siehe Seite 103.</p>			<p>Beleuchtung siehe Seiten 105-107. Spiegelrückwand siehe Seite 103.</p>		
 <p><b>27620 L</b> B 45,0 cm <b>27621 R</b> B 45,0 cm <b>89327 L</b> B 52,5 cm <b>89328 R</b> B 52,5 cm <b>27622 L</b> B 60,0 cm <b>27623 R</b> B 60,0 cm</p> <p>1 Tür mit Glasausschnitt 2 R, 2 Böden (nicht verstellbar), 1 Einlegeboden, 1 Glaseinlegeboden</p> <p><b>T 39,1 cm</b></p>			 <p><b>27658 L</b> B 45,0 cm <b>27659 R</b> B 45,0 cm <b>89347 L</b> B 52,5 cm <b>89348 R</b> B 52,5 cm <b>27660 L</b> B 60,0 cm <b>27661 R</b> B 60,0 cm</p> <p>1 Tür mit Glasausschnitt 1 R, 2 Böden (nicht verstellbar), 2 Einlegeböden</p> <p><b>T 39,1 cm</b></p>		
 <p>Abb. L</p> <p>Ohne seitlichen Glasausschnitt</p> <p><b>27624 L</b> B 45,0 cm <b>27625 R</b> B 45,0 cm <b>89329 L</b> B 52,5 cm <b>89330 R</b> B 52,5 cm <b>27626 L</b> B 60,0 cm <b>27627 R</b> B 60,0 cm</p> <p>wie vor</p> <p><b>T 48,7 cm</b></p>			 <p>Abb. L</p> <p>seitlicher Glasausschnitt (einseitig) Tiefe 10,5 cm bei Korpustiefe 39,1 cm und 48,7 cm</p> <p><b>27662 L</b> B 45,0 cm <b>27663 R</b> B 45,0 cm <b>89349 L</b> B 52,5 cm <b>89350 R</b> B 52,5 cm <b>27664 L</b> B 60,0 cm <b>27665 R</b> B 60,0 cm</p> <p>wie vor</p> <p><b>T 48,7 cm</b></p>		
<p>Beleuchtung siehe Seiten 105-107. Spiegelrückwand siehe Seite 103.</p>			<p>Beleuchtung siehe Seiten 105-107. Spiegelrückwand siehe Seite 103.</p>		
 <p><b>27644 L</b> B 45,0 cm <b>27645 R</b> B 45,0 cm <b>89339 L</b> B 52,5 cm <b>89340 R</b> B 52,5 cm <b>27646 L</b> B 60,0 cm <b>27647 R</b> B 60,0 cm</p> <p>1 Tür mit Glasausschnitt 2 R, 2 Böden (nicht verstellbar), 1 Einlegeboden, 1 Glaseinlegeboden</p> <p><b>T 39,1 cm</b></p>			 <p><b>27666 L</b> B 45,0 cm <b>27667 R</b> B 45,0 cm <b>89351 L</b> B 52,5 cm <b>89352 R</b> B 52,5 cm <b>27668 L</b> B 60,0 cm <b>27669 R</b> B 60,0 cm</p> <p>1 Tür mit Glasausschnitt 1 R, 2 Böden (nicht verstellbar), 2 Einlegeböden</p> <p><b>T 39,1 cm</b></p>		
 <p>Abb. L</p> <p>seitlicher Glasausschnitt (beidseitig) Tiefe 10,5 cm bei Korpustiefe 39,1 cm und 48,7 cm</p> <p><b>27648 L</b> B 45,0 cm <b>27649 R</b> B 45,0 cm <b>89341 L</b> B 52,5 cm <b>89342 R</b> B 52,5 cm <b>27650 L</b> B 60,0 cm <b>27651 R</b> B 60,0 cm</p> <p>wie vor</p> <p><b>T 48,7 cm</b></p>			 <p>Abb. L</p> <p>seitlicher Glasausschnitt (einseitig) Tiefe 29,1 cm bei Korpustiefe 39,1 cm Tiefe 38,7 cm bei Korpustiefe 48,7 cm</p> <p><b>27670 L</b> B 45,0 cm <b>27671 R</b> B 45,0 cm <b>89353 L</b> B 52,5 cm <b>89354 R</b> B 52,5 cm <b>27672 L</b> B 60,0 cm <b>27673 R</b> B 60,0 cm</p> <p>wie vor</p> <p><b>T 48,7 cm</b></p>		
<p>Beleuchtung siehe Seiten 105-107. Spiegelrückwand siehe Seite 103.</p>			<p>Beleuchtung siehe Seiten 105-107. Spiegelrückwand siehe Seite 103.</p>		



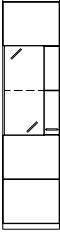
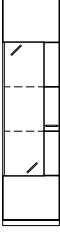
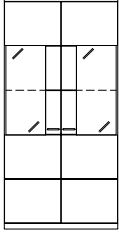
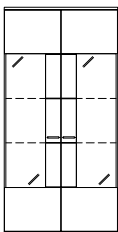
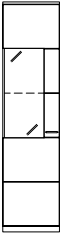
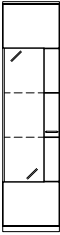

# Korpuselemente 5 R, Höhe 182,4 cm

(Best.-Nr. + **W** = Wangenelement, siehe Seite 4 / Abdeckblätter bis 240,0 cm durchgehend)

Best.-Nr. / Maße Beschreibung	PG 1	PG 2	Best.-Nr. / Maße Beschreibung	PG 1	PG 2
 <p><b>27674 L</b> B 45,0 cm  <b>27675 R</b> B 45,0 cm  <b>89355 L</b> B 52,5 cm  <b>89356 R</b> B 52,5 cm  <b>27676 L</b> B 60,0 cm  <b>27677 R</b> B 60,0 cm</p> <p>1 Tür mit Glasausschnitt 2 R,                  2 Böden (nicht verstellbar),                  1 Einlegeboden,                  1 Glaseinlegeboden</p> <p><b>T 39,1 cm</b></p>			 <p><b>27690 L</b> B 45,0 cm  <b>27691 R</b> B 45,0 cm  <b>89363 L</b> B 52,5 cm  <b>89364 R</b> B 52,5 cm  <b>27692 L</b> B 60,0 cm  <b>27693 R</b> B 60,0 cm</p> <p>1 Tür mit Glasausschnitt 3 R,                  2 Böden (nicht verstellbar),                  2 Glaseinlegeböden</p> <p><b>T 39,1 cm</b></p>		
<p>Abb. L</p> <p>seitlicher Glasausschnitt                  (einseitig)                  Tiefe 10,5 cm bei                  Korpus-tiefe 39,1 cm                  und 48,7 cm</p> <p><b>27678 L</b> B 45,0 cm  <b>27679 R</b> B 45,0 cm  <b>89357 L</b> B 52,5 cm  <b>89358 R</b> B 52,5 cm  <b>27680 L</b> B 60,0 cm  <b>27681 R</b> B 60,0 cm</p> <p>wie vor</p> <p><b>T 48,7 cm</b></p>			<p>Abb. L</p> <p>seitlicher Glasausschnitt                  (einseitig)                  Tiefe 10,5 cm bei                  Korpus-tiefe 39,1 cm                  und 48,7 cm</p> <p><b>27694 L</b> B 45,0 cm  <b>27695 R</b> B 45,0 cm  <b>89365 L</b> B 52,5 cm  <b>89366 R</b> B 52,5 cm  <b>27696 L</b> B 60,0 cm  <b>27697 R</b> B 60,0 cm</p> <p>wie vor</p> <p><b>T 48,7 cm</b></p>		
<p>Beleuchtung siehe Seiten 105-107.                  Spiegelrückwand siehe Seite 103.</p>			<p>Beleuchtung siehe Seiten 105-107.                  Spiegelrückwand siehe Seite 103.</p>		
 <p><b>27706</b> B 90,0 cm</p> <p>2 Türen mit Glasausschnitt 2 R,                  2 Böden (nicht verstellbar),                  1 Einlegeboden,                  1 Glaseinlegeboden</p> <p><b>T 39,1 cm</b></p>			 <p><b>27708</b> B 90,0 cm</p> <p>2 Türen mit Glasausschnitt 3 R,                  2 Böden (nicht verstellbar),                  2 Glaseinlegeböden</p> <p><b>T 39,1 cm</b></p>		
<p>Abb. L</p> <p>seitlicher Glasausschnitt                  (beidseitig)                  Tiefe 10,5 cm bei                  Korpus-tiefe 39,1 cm                  und 48,7 cm</p> <p><b>27707</b> B 90,0 cm</p> <p>wie vor</p> <p><b>T 48,7 cm</b></p>			<p>Abb. L</p> <p>seitlicher Glasausschnitt                  (beidseitig)                  Tiefe 10,5 cm bei                  Korpus-tiefe 39,1 cm                  und 48,7 cm</p> <p>wie vor</p> <p><b>T 48,7 cm</b></p>		
<p>Beleuchtung siehe Seiten 105-107.                  Spiegelrückwand siehe Seite 103.</p>			<p>Beleuchtung siehe Seiten 105-107.                  Spiegelrückwand siehe Seite 103.</p>		
 <p><b>27682 L</b> B 45,0 cm  <b>27683 R</b> B 45,0 cm  <b>89359 L</b> B 52,5 cm  <b>89360 R</b> B 52,5 cm  <b>27684 L</b> B 60,0 cm  <b>27685 R</b> B 60,0 cm</p> <p>1 Tür mit Glasausschnitt 2 R,                  2 Böden (nicht verstellbar),                  1 Einlegeboden,                  1 Glaseinlegeboden</p> <p><b>T 39,1 cm</b></p>			 <p><b>27698 L</b> B 45,0 cm  <b>27699 R</b> B 45,0 cm  <b>89367 L</b> B 52,5 cm  <b>89368 R</b> B 52,5 cm  <b>27700 L</b> B 60,0 cm  <b>27701 R</b> B 60,0 cm</p> <p>1 Tür mit Glasausschnitt 3 R,                  2 Böden (nicht verstellbar),                  2 Glaseinlegeböden</p> <p><b>T 39,1 cm</b></p>		
<p>Abb. L</p> <p>seitlicher Glasausschnitt                  (einseitig)                  Tiefe 29,1 cm bei                  Korpus-tiefe 39,1 cm                  Tiefe 38,7 cm bei                  Korpus-tiefe 48,7 cm</p> <p><b>27686 L</b> B 45,0 cm  <b>27687 R</b> B 45,0 cm  <b>89361 L</b> B 52,5 cm  <b>89362 R</b> B 52,5 cm  <b>27688 L</b> B 60,0 cm  <b>27689 R</b> B 60,0 cm</p> <p>wie vor</p> <p><b>T 48,7 cm</b></p>			<p>Abb. L</p> <p>seitlicher Glasausschnitt                  (einseitig)                  Tiefe 29,1 cm bei                  Korpus-tiefe 39,1 cm                  Tiefe 38,7 cm bei                  Korpus-tiefe 48,7 cm</p> <p>wie vor</p> <p><b>T 48,7 cm</b></p>		
<p>Beleuchtung siehe Seiten 105-107.                  Spiegelrückwand siehe Seite 103.</p>			<p>Beleuchtung siehe Seiten 105-107.                  Spiegelrückwand siehe Seite 103.</p>		

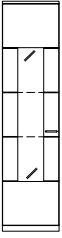
Korpuselemente 5 R, Höhe 182,4 cm

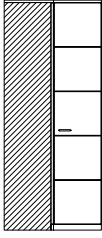
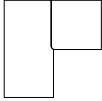
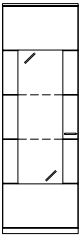
(Best.-Nr. + W = Wangenelement, siehe Seite 4 / Abdeckblätter bis 240,0 cm durchgehend)

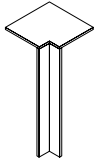
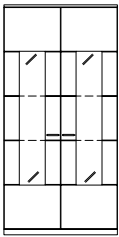
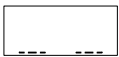
	Best.-Nr. / Maße Beschreibung	PG 1	PG 2		Best.-Nr. / Maße Beschreibung	PG 1	PG 2
  Abb. L	<b>27604 L</b> B 45,0 cm <b>27605 R</b> B 45,0 cm  1 Tür mit Glasausschnitt 3 R, 2 Böden (nicht verstellbar), 2 Glaseinlegeböden <b>T 39,1 cm</b>			    - Weiterbau nur in gleicher oder geringerer Tiefe möglich. - Nicht möglich als Wangenelement.	<b>27710</b> Schenkel 77,1 x 77,1 cm  2 Türen, 4 Einlegeböden <b>T 39,1 cm</b>		
	<b>27606 L</b> B 45,0 cm <b>27607 R</b> B 45,0 cm  wie vor <b>T 48,7 cm</b>				<b>27711</b> Schenkel 86,7 x 86,7 cm wie vor <b>T 48,7 cm</b>  - Korpus bleibt 39,1 cm tief, Abdeckblatt steht nach hinten über. - Bei Einsatz als Abschlusselement wird die Seite nach hinten überstehend geliefert.		
  Abb. L	<b>89319 L</b> B 52,5 cm <b>89320 R</b> B 52,5 cm <b>27608 L</b> B 60,0 cm <b>27609 R</b> B 60,0 cm  1 Tür mit Glasausschnitt 3 R, 2 Böden (nicht verstellbar), 2 Glaseinlegeböden <b>T 39,1 cm</b>			  - Ecke nicht als Stauraum nutzbar. - einseitige Abdeckblathtiefenkürzung ohne Aufpreis - Eine Ausklindung von max. 32,1 / 41,7 cm ist möglich. (Brand-schutztechnische Auflagen müssen beachtet werden.)	<b>32825</b> Schenkel 42,1 x 42,1 cm  1 Eckabdeckblatt (massiv), 1 Eckleiste <b>T 39,1 cm</b>		
	<b>89321 L</b> B 52,5 cm <b>89322 R</b> B 52,5 cm <b>27610 L</b> B 60,0 cm <b>27611 R</b> B 60,0 cm  wie vor <b>T 48,7 cm</b>				<b>32183</b> Schenkel 51,7 x 51,7 cm wie vor <b>T 48,7 cm</b>		
  Abb. L	<b>27602</b> B 90,0 cm  2 Türen mit Glasausschnitt 3 R, 2 Böden (nicht verstellbar), 2 Glaseinlegeböden <b>T 39,1 cm</b>						
	<b>27603</b> B 90,0 cm  wie vor <b>T 48,7 cm</b>						







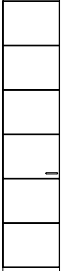
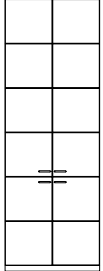

Beleuchtung siehe Seiten 105-107.  
 Spiegelrückwand siehe Seite 103.

Beleuchtung siehe Seiten 105-107.  
 Spiegelrückwand siehe Seite 103.

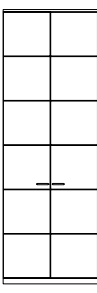
Beleuchtung siehe Seiten 105-107.  
 Spiegelrückwand siehe Seite 103.



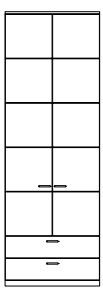

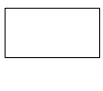

Korpuselemente 6 R, Höhe 217,6 cm

(Best.-Nr. + W = Wangenelement, siehe Seite 4 / Abdeckblätter bis 240,0 cm durchgehend)

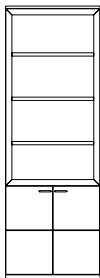
Best.-Nr. / Maße Beschreibung	PG 1	PG 2	Best.-Nr. / Maße Beschreibung	PG 1	PG 2
 <p><b>27712 L</b> B 45,0 cm  <b>27713 R</b> B 45,0 cm  <b>78223 L</b> B 52,5 cm  <b>78224 R</b> B 52,5 cm  <b>27714 L</b> B 60,0 cm  <b>27715 R</b> B 60,0 cm</p> <p>1 Tür, 5 Einlegeböden</p> <p><b>T 39,1 cm</b></p>			 <p><b>27752</b> B 75,0 cm  <b>27753</b> B 90,0 cm</p> <p>4 Türen, 4 Einlegeböden</p> <p><b>T 39,1 cm</b></p>		
 <p><b>27716 L</b> B 45,0 cm  <b>27717 R</b> B 45,0 cm  <b>78225 L</b> B 52,5 cm  <b>78226 R</b> B 52,5 cm  <b>27718 L</b> B 60,0 cm  <b>27719 R</b> B 60,0 cm</p> <p>wie vor</p> <p><b>T 48,7 cm</b></p>			 <p><b>27754</b> B 75,0 cm  <b>27755</b> B 90,0 cm</p> <p>wie vor</p> <p><b>T 48,7 cm</b></p>		
 <p><b>27720</b> B 75,0 cm  <b>27721</b> B 90,0 cm</p> <p>2 Türen, 5 Einlegeböden</p> <p><b>T 39,1 cm</b></p>			 <p><b>27732 L</b> B 45,0 cm  <b>27733 R</b> B 45,0 cm  <b>78245 L</b> B 52,5 cm  <b>78246 R</b> B 52,5 cm  <b>27734 L</b> B 60,0 cm  <b>27735 R</b> B 60,0 cm</p> <p>1 Tür, 4 Einlegeböden, 2 Schubkästen</p> <p><b>T 39,1 cm</b></p>		
 <p><b>27722</b> B 75,0 cm  <b>27723</b> B 90,0 cm</p> <p>wie vor</p> <p><b>T 48,7 cm</b></p>			 <p><b>27736 L</b> B 45,0 cm  <b>27737 R</b> B 45,0 cm  <b>78247 L</b> B 52,5 cm  <b>78248 R</b> B 52,5 cm  <b>27738 L</b> B 60,0 cm  <b>27739 R</b> B 60,0 cm</p> <p>wie vor</p> <p><b>T 48,7 cm</b></p>		
 <p><b>27724 L</b> B 45,0 cm  <b>27725 R</b> B 45,0 cm  <b>78227 L</b> B 52,5 cm  <b>78228 R</b> B 52,5 cm  <b>27726 L</b> B 60,0 cm  <b>27727 R</b> B 60,0 cm</p> <p>2 Türen, 4 Einlegeböden</p> <p><b>T 39,1 cm</b></p>			 <p><b>27748</b> B 75,0 cm  <b>27749</b> B 90,0 cm</p> <p>2 Türen, 4 Einlegeböden, 2 Schubkästen</p> <p><b>T 39,1 cm</b></p>		
 <p><b>27728 L</b> B 45,0 cm  <b>27729 R</b> B 45,0 cm  <b>78229 L</b> B 52,5 cm  <b>78230 R</b> B 52,5 cm  <b>27730 L</b> B 60,0 cm  <b>27731 R</b> B 60,0 cm</p> <p>wie vor</p> <p><b>T 48,7 cm</b></p>			 <p><b>27750</b> B 75,0 cm  <b>27751</b> B 90,0 cm</p> <p>wie vor</p> <p><b>T 48,7 cm</b></p>		

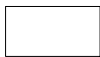
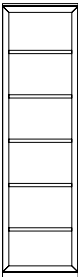
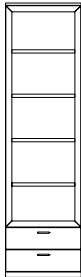

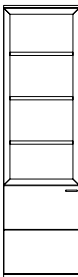
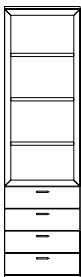



Korpuselemente 6 R, Höhe 217,6 cm

(Best.-Nr. + **W** = Wangenelement, siehe Seite 4 / Abdeckblätter bis 240,0 cm durchgehend)

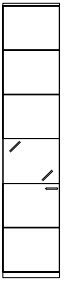
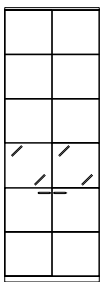
Best.-Nr. / Maße Beschreibung	PG 1	PG 2	Best.-Nr. / Maße Beschreibung	PG 1	PG 2
 <p> <b>27740 L</b> B 45,0 cm  <b>27741 R</b> B 45,0 cm  <b>78249 L</b> B 52,5 cm  <b>78250 R</b> B 52,5 cm  <b>27742 L</b> B 60,0 cm  <b>27743 R</b> B 60,0 cm                      1 Tür,                      3 Einlegeböden,                      4 Schubkästen  <b>T 39,1 cm</b> </p>			 <p> <b>79409</b> B 75,0 cm                      Korpusregal,                      3 Böden (nicht verstellbar),                      2 Türen,                      1 Einlegeboden  <b>T 39,1 cm</b> </p>		
 <p>Abb. L</p> <p> <b>27744 L</b> B 45,0 cm  <b>27745 R</b> B 45,0 cm  <b>78251 L</b> B 52,5 cm  <b>78252 R</b> B 52,5 cm  <b>27746 L</b> B 60,0 cm  <b>27747 R</b> B 60,0 cm                      wie vor  <b>T 48,7 cm</b> </p>			 <p>                     Lichte Nischenmaße:                      B 65,0, T 34,9 (bei T 39,1) cm                      B 65,0, T 44,5 (bei T 48,7) cm  <b>2 x LED-Holzbodenbeleuchtung</b> siehe Seite 106.                 </p>		
 <p> <b>77185</b> B 45,0 cm  <b>83636</b> B 52,5 cm  <b>77186</b> B 60,0 cm  <b>77187</b> B 75,0 cm                      Korpusregal,                      5 Böden (nicht verstellbar)  <b>T 39,1 cm</b> </p>			 <p> <b>77191</b> B 45,0 cm  <b>83642</b> B 52,5 cm  <b>77192</b> B 60,0 cm  <b>77193</b> B 75,0 cm                      Korpusregal,                      4 Böden (nicht verstellbar),                      2 Schubkästen  <b>T 39,1 cm</b> </p>		
 <p> <b>77188</b> B 45,0 cm  <b>83637</b> B 52,5 cm  <b>77189</b> B 60,0 cm  <b>77190</b> B 75,0 cm                      wie vor  <b>T 48,7 cm</b> </p> <p> <b>- Nicht möglich als Wangenelement.</b>                      Lichte Nischenmaße:                      B 35,0/42,5/50,0/65,0, T 34,9 (bei T 39,1) cm                      B 35,0/42,5/50,0/65,0, T 44,5 (bei T 48,7) cm  <b>3 x LED-Holzbodenbeleuchtung</b> siehe Seite 106.                 </p>			 <p> <b>77194</b> B 45,0 cm  <b>83643</b> B 52,5 cm  <b>77195</b> B 60,0 cm  <b>77196</b> B 75,0 cm                      wie vor  <b>T 48,7 cm</b> </p> <p> <b>- Nicht möglich als Wangenelement.</b>                      Lichte Nischenmaße:                      B 35,0/42,5/50,0/65,0, T 34,9 (bei T 39,1) cm                      B 35,0/42,5/50,0/65,0, T 44,5 (bei T 48,7) cm  <b>4 x LED-Holzbodenbeleuchtung</b> siehe Seite 106.                 </p>		
 <p> <b>75360 L</b> B 45,0 cm  <b>75361 R</b> B 45,0 cm  <b>83638 L</b> B 52,5 cm  <b>83639 R</b> B 52,5 cm  <b>75362 L</b> B 60,0 cm  <b>75363 R</b> B 60,0 cm                      Korpusregal,                      3 Böden (nicht verstellbar),                      1 Tür,                      1 Einlegeboden  <b>T 39,1 cm</b> </p>			 <p> <b>77197</b> B 45,0 cm  <b>78335</b> B 52,5 cm  <b>77198</b> B 60,0 cm  <b>77199</b> B 75,0 cm                      Korpusregal,                      3 Böden (nicht verstellbar),                      4 Schubkästen  <b>T 39,1 cm</b> </p>		
 <p>Abb. L</p> <p> <b>79410 L</b> B 45,0 cm  <b>77664 R</b> B 45,0 cm  <b>83640 L</b> B 52,5 cm  <b>83641 R</b> B 52,5 cm  <b>77665 L</b> B 60,0 cm  <b>80173 R</b> B 60,0 cm                      wie vor  <b>T 48,7 cm</b> </p> <p> <b>- Nicht möglich als Wangenelement.</b>                      Lichte Nischenmaße:                      B 35,0/42,5/50,0, T 34,9 (bei T 39,1) cm                      B 35,0/42,5/50,0, T 44,5 (bei T 48,7) cm  <b>2 x LED-Holzbodenbeleuchtung</b> siehe Seite 106.                 </p>			 <p> <b>77200</b> B 45,0 cm  <b>78336</b> B 52,5 cm  <b>77201</b> B 60,0 cm  <b>77202</b> B 75,0 cm                      wie vor  <b>T 48,7 cm</b> </p> <p> <b>- Nicht möglich als Wangenelement.</b>                      Lichte Nischenmaße:                      B 35,0/42,5/50,0/65,0, T 34,9 (bei T 39,1) cm                      B 35,0/42,5/50,0/65,0, T 44,5 (bei T 48,7) cm  <b>2 x LED-Holzbodenbeleuchtung</b> siehe Seite 106.                 </p>		

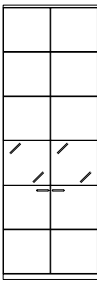
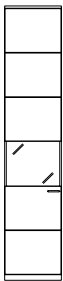

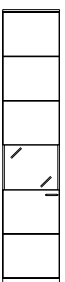
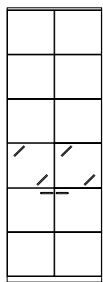





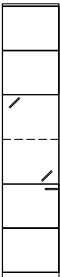
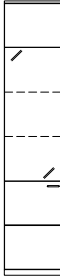

# Korpuselemente 6 R, Höhe 217,6 cm

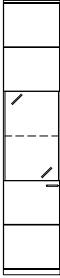
(Best.-Nr. + W = Wangenelement, siehe Seite 4 / Abdeckblätter bis 240,0 cm durchgehend)

Best.-Nr. / Maße Beschreibung	PG 1	PG 2	Best.-Nr. / Maße Beschreibung	PG 1	PG 2
 <p><b>27794 L</b> B 45,0 cm  <b>27795 R</b> B 45,0 cm  <b>89387 L</b> B 52,5 cm  <b>89388 R</b> B 52,5 cm  <b>27796 L</b> B 60,0 cm  <b>27797 R</b> B 60,0 cm</p> <p>1 Tür mit Glasausschnitt 1 R,                  2 Böden (nicht verstellbar),                  3 Einlegeböden</p> <p><b>T 39,1 cm</b></p>			 <p><b>27854</b> B 75,0 cm  <b>27855</b> B 90,0 cm</p> <p>2 Türen mit Glasausschnitt 1 R,                  2 Böden (nicht verstellbar),                  3 Einlegeböden</p> <p><b>T 39,1 cm</b></p>		
 <p>Abb. L                  Ohne seitlichen                  Glasausschnitt</p> <p><b>27798 L</b> B 45,0 cm  <b>27799 R</b> B 45,0 cm  <b>89389 L</b> B 52,5 cm  <b>89390 R</b> B 52,5 cm  <b>27800 L</b> B 60,0 cm  <b>27801 R</b> B 60,0 cm</p> <p>wie vor</p> <p><b>T 48,7 cm</b></p>			 <p>seitlicher Glasausschnitt                  (beidseitig)                  Tiefe 10,5 cm bei                  Korpus-tiefe 39,1 cm                  und 48,7 cm</p>		
<p>Beleuchtung siehe Seiten 105-107.                  Spiegelrückwand siehe Seite 103.</p>			<p>Beleuchtung siehe Seiten 105-107.                  Spiegelrückwand siehe Seite 103.</p>		
 <p><b>27850</b> B 75,0 cm  <b>27851</b> B 90,0 cm</p> <p>2 Türen mit Glasausschnitt 1 R,                  2 Böden (nicht verstellbar),                  3 Einlegeböden</p> <p><b>T 39,1 cm</b></p>			 <p><b>27826 L</b> B 45,0 cm  <b>27827 R</b> B 45,0 cm  <b>89403 L</b> B 52,5 cm  <b>89404 R</b> B 52,5 cm  <b>27828 L</b> B 60,0 cm  <b>27829 R</b> B 60,0 cm</p> <p>1 Tür mit Glasausschnitt 1 R,                  2 Böden (nicht verstellbar),                  3 Einlegeböden</p> <p><b>T 39,1 cm</b></p>		
 <p>Abb. L                  Ohne seitlichen                  Glasausschnitt</p> <p><b>27852</b> B 75,0 cm  <b>27853</b> B 90,0 cm</p> <p>wie vor</p> <p><b>T 48,7 cm</b></p>			 <p>Abb. L                  seitlicher Glasausschnitt                  (beidseitig)                  Tiefe 29,1 cm bei                  Korpus-tiefe 39,1 cm                  Tiefe 38,7 cm bei                  Korpus-tiefe 48,7 cm</p>		
<p>Beleuchtung siehe Seiten 105-107.                  Spiegelrückwand siehe Seite 103.</p>			<p>Beleuchtung siehe Seiten 105-107.                  Spiegelrückwand siehe Seite 103.</p>		
 <p><b>27818 L</b> B 45,0 cm  <b>27819 R</b> B 45,0 cm  <b>89399 L</b> B 52,5 cm  <b>89400 R</b> B 52,5 cm  <b>27820 L</b> B 60,0 cm  <b>27821 R</b> B 60,0 cm</p> <p>1 Tür mit Glasausschnitt 1 R,                  2 Böden (nicht verstellbar),                  3 Einlegeböden</p> <p><b>T 39,1 cm</b></p>			 <p><b>27858</b> B 75,0 cm  <b>27859</b> B 90,0 cm</p> <p>2 Türen mit Glasausschnitt 1 R,                  2 Böden (nicht verstellbar),                  3 Einlegeböden</p> <p><b>T 39,1 cm</b></p>		
 <p>Abb. L                  seitlicher Glasausschnitt                  (beidseitig)                  Tiefe 10,5 cm bei                  Korpus-tiefe 39,1 cm                  und 48,7 cm</p> <p><b>27822 L</b> B 45,0 cm  <b>27823 R</b> B 45,0 cm  <b>89401 L</b> B 52,5 cm  <b>89402 R</b> B 52,5 cm  <b>27824 L</b> B 60,0 cm  <b>27825 R</b> B 60,0 cm</p> <p>wie vor</p> <p><b>T 48,7 cm</b></p>			 <p>seitlicher Glasausschnitt                  (beidseitig)                  Tiefe 29,1 cm bei                  Korpus-tiefe 39,1 cm                  Tiefe 38,7 cm bei                  Korpus-tiefe 48,7 cm</p>		
<p>Beleuchtung siehe Seiten 105-107.                  Spiegelrückwand siehe Seite 103.</p>			<p>Beleuchtung siehe Seiten 105-107.                  Spiegelrückwand siehe Seite 103.</p>		

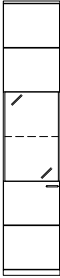





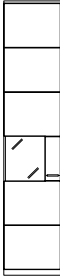
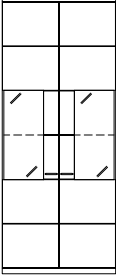

# Korpuselemente 6 R, Höhe 217,6 cm

(Best.-Nr. + **W** = Wangenelement, siehe Seite 4 / Abdeckblätter bis 240,0 cm durchgehend)

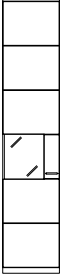
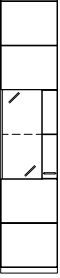
Best.-Nr. / Maße Beschreibung	PG 1	PG 2	Best.-Nr. / Maße Beschreibung	PG 1	PG 2
 <p><b>27802 L</b> B 45,0 cm  <b>27803 R</b> B 45,0 cm  <b>89391 L</b> B 52,5 cm  <b>89392 R</b> B 52,5 cm  <b>27804 L</b> B 60,0 cm  <b>27805 R</b> B 60,0 cm</p> <p>1 Tür mit Glasausschnitt 2 R,                  2 Böden (nicht verstellbar),                  2 Einlegeböden,                  1 Glaseinlegeboden</p> <p><b>T 39,1 cm</b></p>			 <p><b>27810 L</b> B 45,0 cm  <b>27811 R</b> B 45,0 cm  <b>89395 L</b> B 52,5 cm  <b>89396 R</b> B 52,5 cm  <b>27812 L</b> B 60,0 cm  <b>27813 R</b> B 60,0 cm</p> <p>1 Tür mit Glasausschnitt 3 R,                  2 Böden (nicht verstellbar),                  1 Einlegeboden,                  2 Glaseinlegeböden</p> <p><b>T 39,1 cm</b></p>		
 <p>Abb. L                  Ohne seitlichen                  Glasausschnitt</p> <p><b>27806 L</b> B 45,0 cm  <b>27807 R</b> B 45,0 cm  <b>89393 L</b> B 52,5 cm  <b>89394 R</b> B 52,5 cm  <b>27808 L</b> B 60,0 cm  <b>27809 R</b> B 60,0 cm</p> <p>wie vor</p> <p><b>T 48,7 cm</b></p>			 <p>Abb. L                  Ohne seitlichen                  Glasausschnitt</p> <p><b>27814 L</b> B 45,0 cm  <b>27815 R</b> B 45,0 cm  <b>89397 L</b> B 52,5 cm  <b>89398 R</b> B 52,5 cm  <b>27816 L</b> B 60,0 cm  <b>27817 R</b> B 60,0 cm</p> <p>wie vor</p> <p><b>T 48,7 cm</b></p>		
<p>Beleuchtung siehe Seiten 105-107.                  Spiegelrückwand siehe Seite 103.</p>		<p>Beleuchtung siehe Seiten 105-107.                  Spiegelrückwand siehe Seite 103.</p>			
 <p><b>27834 L</b> B 45,0 cm  <b>27835 R</b> B 45,0 cm  <b>89407 L</b> B 52,5 cm  <b>89408 R</b> B 52,5 cm  <b>27836 L</b> B 60,0 cm  <b>27837 R</b> B 60,0 cm</p> <p>1 Tür mit Glasausschnitt 2 R,                  2 Böden (nicht verstellbar),                  2 Einlegeböden,                  1 Glaseinlegeboden</p> <p><b>T 39,1 cm</b></p>			 <p><b>27842 L</b> B 45,0 cm  <b>27843 R</b> B 45,0 cm  <b>89415 L</b> B 52,5 cm  <b>89416 R</b> B 52,5 cm  <b>27844 L</b> B 60,0 cm  <b>27845 R</b> B 60,0 cm</p> <p>1 Tür mit Glasausschnitt 3 R,                  2 Böden (nicht verstellbar),                  1 Einlegeboden,                  2 Glaseinlegeböden</p> <p><b>T 39,1 cm</b></p>		
 <p>Abb. L                  seitlicher Glasausschnitt                  (beidseitig)                  Tiefe 10,5 cm bei                  Korpustiefe 39,1 cm                  und 48,7 cm</p> <p><b>27838 L</b> B 45,0 cm  <b>27839 R</b> B 45,0 cm  <b>89409 L</b> B 52,5 cm  <b>89410 R</b> B 52,5 cm  <b>27840 L</b> B 60,0 cm  <b>27841 R</b> B 60,0 cm</p> <p>wie vor</p> <p><b>T 48,7 cm</b></p>			 <p>Abb. L                  seitlicher Glasausschnitt                  (beidseitig)                  Tiefe 10,5 cm bei                  Korpustiefe 39,1 cm                  und 48,7 cm</p> <p><b>27846 L</b> B 45,0 cm  <b>27847 R</b> B 45,0 cm  <b>89417 L</b> B 52,5 cm  <b>89418 R</b> B 52,5 cm  <b>27848 L</b> B 60,0 cm  <b>27849 R</b> B 60,0 cm</p> <p>wie vor</p> <p><b>T 48,7 cm</b></p>		
<p>Beleuchtung siehe Seiten 105-107.                  Spiegelrückwand siehe Seite 103.</p>		<p>Beleuchtung siehe Seiten 105-107.                  Spiegelrückwand siehe Seite 103.</p>			
 <p><b>82598 L</b> B 45,0 cm  <b>82599 R</b> B 45,0 cm  <b>89411 L</b> B 52,5 cm  <b>89412 R</b> B 52,5 cm  <b>82600 L</b> B 60,0 cm  <b>82601 R</b> B 60,0 cm</p> <p>1 Tür mit Glasausschnitt 2 R,                  2 Böden (nicht verstellbar),                  2 Einlegeböden,                  1 Glaseinlegeboden</p> <p><b>T 39,1 cm</b></p>			 <p><b>82606 L</b> B 45,0 cm  <b>82607 R</b> B 45,0 cm  <b>89419 L</b> B 52,5 cm  <b>89420 R</b> B 52,5 cm  <b>82608 L</b> B 60,0 cm  <b>82609 R</b> B 60,0 cm</p> <p>1 Tür mit Glasausschnitt 3 R,                  2 Böden (nicht verstellbar),                  1 Einlegeboden,                  2 Glaseinlegeböden</p> <p><b>T 39,1 cm</b></p>		
 <p>Abb. L                  seitlicher Glasausschnitt                  (beidseitig)                  Tiefe 29,1 cm bei                  Korpustiefe 39,1 cm                  Tiefe 38,7 cm bei                  Korpustiefe 48,7 cm</p> <p><b>82602 L</b> B 45,0 cm  <b>82603 R</b> B 45,0 cm  <b>89413 L</b> B 52,5 cm  <b>89414 R</b> B 52,5 cm  <b>82604 L</b> B 60,0 cm  <b>82605 R</b> B 60,0 cm</p> <p>wie vor</p> <p><b>T 48,7 cm</b></p>			 <p>Abb. L                  seitlicher Glasausschnitt                  (beidseitig)                  Tiefe 29,1 cm bei                  Korpustiefe 39,1 cm                  Tiefe 38,7 cm bei                  Korpustiefe 48,7 cm</p> <p><b>82610 L</b> B 45,0 cm  <b>82611 R</b> B 45,0 cm  <b>89421 L</b> B 52,5 cm  <b>89422 R</b> B 52,5 cm  <b>82612 L</b> B 60,0 cm  <b>82613 R</b> B 60,0 cm</p> <p>wie vor</p> <p><b>T 48,7 cm</b></p>		
<p>Beleuchtung siehe Seiten 105-107.                  Spiegelrückwand siehe Seite 103.</p>		<p>Beleuchtung siehe Seiten 105-107.                  Spiegelrückwand siehe Seite 103.</p>			



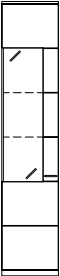





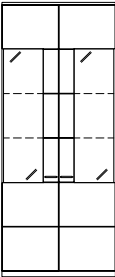
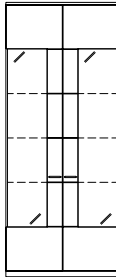

# Korpuselemente 6 R, Höhe 217,6 cm

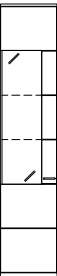
(Best.-Nr. + **W** = Wangenelement, siehe Seite 4 / Abdeckblätter bis 240,0 cm durchgehend)

Best.-Nr. / Maße Beschreibung	PG 1	PG 2	Best.-Nr. / Maße Beschreibung	PG 1	PG 2
 <p><b>27862 L</b> B 45,0 cm  <b>27863 R</b> B 45,0 cm  <b>89423 L</b> B 52,5 cm  <b>89424 R</b> B 52,5 cm  <b>27864 L</b> B 60,0 cm  <b>27865 R</b> B 60,0 cm</p> <p>1 Tür mit Glasausschnitt 1 R,                  2 Böden (nicht verstellbar),                  3 Einlegeböden</p> <p><b>T 39,1 cm</b></p>			 <p><b>27926</b> B 90,0 cm</p> <p>2 Türen mit Glasausschnitt 2 R,                  2 Böden (nicht verstellbar),                  2 Einlegeböden,                  1 Glaseinlegeboden</p> <p><b>T 39,1 cm</b></p>		
 <p>Abb. L</p> <p>seitlicher Glasausschnitt                  (einseitig)                  Tiefe 10,5 cm bei                  Korpustiefe 39,1 cm                  und 48,7 cm</p>			 <p>seitlicher Glasausschnitt                  (beidseitig)                  Tiefe 10,5 cm bei                  Korpustiefe 39,1 cm                  und 48,7 cm</p>		
<p><b>27866 L</b> B 45,0 cm  <b>27867 R</b> B 45,0 cm  <b>89425 L</b> B 52,5 cm  <b>89426 R</b> B 52,5 cm  <b>27868 L</b> B 60,0 cm  <b>27869 R</b> B 60,0 cm</p> <p>wie vor</p> <p><b>T 48,7 cm</b></p>			<p>wie vor</p> <p><b>T 48,7 cm</b></p>		
<p>Beleuchtung siehe Seiten 105-107.                  Spiegelrückwand siehe Seite 103.</p>			<p>Beleuchtung siehe Seiten 105-107.                  Spiegelrückwand siehe Seite 103.</p>		
 <p><b>27870 L</b> B 45,0 cm  <b>27871 R</b> B 45,0 cm  <b>89427 L</b> B 52,5 cm  <b>89428 R</b> B 52,5 cm  <b>27872 L</b> B 60,0 cm  <b>27873 R</b> B 60,0 cm</p> <p>1 Tür mit Glasausschnitt 1 R,                  2 Böden (nicht verstellbar),                  3 Einlegeböden</p> <p><b>T 39,1 cm</b></p>			 <p><b>27886 L</b> B 45,0 cm  <b>27887 R</b> B 45,0 cm  <b>89435 L</b> B 52,5 cm  <b>89436 R</b> B 52,5 cm  <b>27888 L</b> B 60,0 cm  <b>27889 R</b> B 60,0 cm</p> <p>1 Tür mit Glasausschnitt 2 R,                  2 Böden (nicht verstellbar),                  2 Einlegeböden,                  1 Glaseinlegeboden</p> <p><b>T 39,1 cm</b></p>		
 <p>Abb. L</p> <p>seitlicher Glasausschnitt                  (einseitig)                  Tiefe 29,1 cm bei                  Korpustiefe 39,1 cm                  Tiefe 38,7 cm bei                  Korpustiefe 48,7 cm</p>			 <p>Abb. L</p> <p>seitlicher Glasausschnitt                  (einseitig)                  Tiefe 29,1 cm bei                  Korpustiefe 39,1 cm                  Tiefe 38,7 cm bei                  Korpustiefe 48,7 cm</p>		
<p><b>27874 L</b> B 45,0 cm  <b>27875 R</b> B 45,0 cm  <b>89429 L</b> B 52,5 cm  <b>89430 R</b> B 52,5 cm  <b>27876 L</b> B 60,0 cm  <b>27877 R</b> B 60,0 cm</p> <p>wie vor</p> <p><b>T 48,7 cm</b></p>			<p>wie vor</p> <p><b>T 48,7 cm</b></p>		
<p>Beleuchtung siehe Seiten 105-107.                  Spiegelrückwand siehe Seite 103.</p>			<p>Beleuchtung siehe Seiten 105-107.                  Spiegelrückwand siehe Seite 103.</p>		
 <p><b>27878 L</b> B 45,0 cm  <b>27879 R</b> B 45,0 cm  <b>89431 L</b> B 52,5 cm  <b>89432 R</b> B 52,5 cm  <b>27880 L</b> B 60,0 cm  <b>27881 R</b> B 60,0 cm</p> <p>1 Tür mit Glasausschnitt 2 R,                  2 Böden (nicht verstellbar),                  2 Einlegeböden,                  1 Glaseinlegeboden</p> <p><b>T 39,1 cm</b></p>			 <p><b>27894 L</b> B 45,0 cm  <b>27895 R</b> B 45,0 cm  <b>89439 L</b> B 52,5 cm  <b>89440 R</b> B 52,5 cm  <b>27896 L</b> B 60,0 cm  <b>27897 R</b> B 60,0 cm</p> <p>1 Tür mit Glasausschnitt 3 R,                  2 Böden (nicht verstellbar),                  1 Einlegeboden,                  2 Glaseinlegeböden</p> <p><b>T 39,1 cm</b></p>		
 <p>Abb. L</p> <p>seitlicher Glasausschnitt                  (einseitig)                  Tiefe 10,5 cm bei                  Korpustiefe 39,1 cm                  und 48,7 cm</p>			 <p>Abb. L</p> <p>seitlicher Glasausschnitt                  (einseitig)                  Tiefe 10,5 cm bei                  Korpustiefe 39,1 cm                  und 48,7 cm</p>		
<p><b>27882 L</b> B 45,0 cm  <b>27883 R</b> B 45,0 cm  <b>89433 L</b> B 52,5 cm  <b>89434 R</b> B 52,5 cm  <b>27884 L</b> B 60,0 cm  <b>27885 R</b> B 60,0 cm</p> <p>wie vor</p> <p><b>T 48,7 cm</b></p>			<p>wie vor</p> <p><b>T 48,7 cm</b></p>		
<p>Beleuchtung siehe Seiten 105-107.                  Spiegelrückwand siehe Seite 103.</p>			<p>Beleuchtung siehe Seiten 105-107.                  Spiegelrückwand siehe Seite 103.</p>		







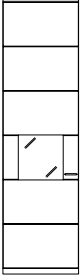
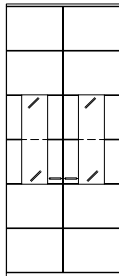

# Korpuselemente 6 R, Höhe 217,6 cm

(Best.-Nr. + **W** = Wangenelement, siehe Seite 4 / Abdeckblätter bis 240,0 cm durchgehend)

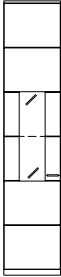
Best.-Nr. / Maße Beschreibung	PG 1	PG 2	Best.-Nr. / Maße Beschreibung	PG 1	PG 2
 <p><b>27928</b> B 90,0 cm 2 Türen mit Glasausschnitt 3 R, 2 Böden (nicht verstellbar), 1 Einlegeboden, 2 Glaseinlegeböden <b>T 39,1 cm</b></p>			 <p><b>27930</b> B 90,0 cm 2 Türen mit Glasausschnitt 4 R, 2 Böden (nicht verstellbar), 3 Glaseinlegeböden <b>T 39,1 cm</b></p>		
 <p><b>27929</b> B 90,0 cm wie vor <b>T 48,7 cm</b></p> <p>seitlicher Glasausschnitt (beidseitig) Tiefe 10,5 cm bei Korpustiefe 39,1 cm und 48,7 cm</p>			 <p><b>27931</b> B 90,0 cm wie vor <b>T 48,7 cm</b></p> <p>seitlicher Glasausschnitt (beidseitig) Tiefe 10,5 cm bei Korpustiefe 39,1 cm und 48,7 cm</p>		
<p>Beleuchtung siehe Seiten 105-107. Spiegelrückwand siehe Seite 103.</p>			<p>Beleuchtung siehe Seiten 105-107. Spiegelrückwand siehe Seite 103.</p>		
 <p><b>27902 L</b> B 45,0 cm <b>27903 R</b> B 45,0 cm <b>89443 L</b> B 52,5 cm <b>89444 R</b> B 52,5 cm <b>27904 L</b> B 60,0 cm <b>27905 R</b> B 60,0 cm</p> <p>1 Tür mit Glasausschnitt 3 R, 2 Böden (nicht verstellbar), 1 Einlegeboden, 2 Glaseinlegeböden <b>T 39,1 cm</b></p>			 <p><b>27918 L</b> B 45,0 cm <b>27919 R</b> B 45,0 cm <b>89451 L</b> B 52,5 cm <b>89452 R</b> B 52,5 cm <b>27920 L</b> B 60,0 cm <b>27921 R</b> B 60,0 cm</p> <p>1 Tür mit Glasausschnitt 4 R, 2 Böden (nicht verstellbar), 3 Glaseinlegeböden <b>T 39,1 cm</b></p>		
 <p>Abb. L seitlicher Glasausschnitt (einseitig) Tiefe 29,1 cm bei Korpustiefe 39,1 cm Tiefe 38,7 cm bei Korpustiefe 48,7 cm</p> <p><b>27906 L</b> B 45,0 cm <b>27907 R</b> B 45,0 cm <b>89445 L</b> B 52,5 cm <b>89446 R</b> B 52,5 cm <b>27908 L</b> B 60,0 cm <b>27909 R</b> B 60,0 cm</p> <p>wie vor <b>T 48,7 cm</b></p>			 <p>Abb. L seitlicher Glasausschnitt (einseitig) Tiefe 29,1 cm bei Korpustiefe 39,1 cm Tiefe 38,7 cm bei Korpustiefe 48,7 cm</p> <p><b>27922 L</b> B 45,0 cm <b>27923 R</b> B 45,0 cm <b>89453 L</b> B 52,5 cm <b>89454 R</b> B 52,5 cm <b>27924 L</b> B 60,0 cm <b>27925 R</b> B 60,0 cm</p> <p>wie vor <b>T 48,7 cm</b></p>		
<p>Beleuchtung siehe Seiten 105-107. Spiegelrückwand siehe Seite 103.</p>			<p>Beleuchtung siehe Seiten 105-107. Spiegelrückwand siehe Seite 103.</p>		
 <p><b>27910 L</b> B 45,0 cm <b>27911 R</b> B 45,0 cm <b>89447 L</b> B 52,5 cm <b>89448 R</b> B 52,5 cm <b>27912 L</b> B 60,0 cm <b>27913 R</b> B 60,0 cm</p> <p>1 Tür mit Glasausschnitt 4 R, 2 Böden (nicht verstellbar), 3 Glaseinlegeböden <b>T 39,1 cm</b></p>			 <p><b>27756 L</b> B 45,0 cm <b>27757 R</b> B 45,0 cm</p> <p>1 Tür mit Glasausschnitt 1 R, 2 Böden (nicht verstellbar), 3 Einlegeböden <b>T 39,1 cm</b></p>		
 <p>Abb. L seitlicher Glasausschnitt (einseitig) Tiefe 10,5 cm bei Korpustiefe 39,1 cm und 48,7 cm</p> <p><b>27914 L</b> B 45,0 cm <b>27915 R</b> B 45,0 cm <b>89449 L</b> B 52,5 cm <b>89450 R</b> B 52,5 cm <b>27916 L</b> B 60,0 cm <b>27917 R</b> B 60,0 cm</p> <p>wie vor <b>T 48,7 cm</b></p>			 <p>Abb. L</p> <p><b>27758 L</b> B 45,0 cm <b>27759 R</b> B 45,0 cm</p> <p>wie vor <b>T 48,7 cm</b></p>		
<p>Beleuchtung siehe Seiten 105-107. Spiegelrückwand siehe Seite 103.</p>			<p>Beleuchtung siehe Seiten 105-107. Spiegelrückwand siehe Seite 103.</p>		



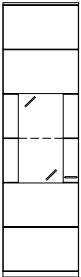
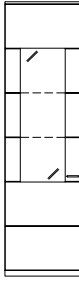



## Korpuselemente 6 R, Höhe 217,6 cm

(Best.-Nr. + W = Wangenelement, siehe Seite 4 / Abdeckblätter bis 240,0 cm durchgehend)

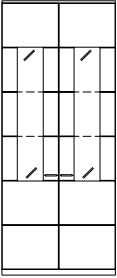
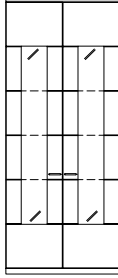
Best.-Nr. / Maße Beschreibung	PG 1	PG 2	Best.-Nr. / Maße Beschreibung	PG 1	PG 2
 <b>89371 L</b> B 52,5 cm <b>89372 R</b> B 52,5 cm <b>27760 L</b> B 60,0 cm <b>27761 R</b> B 60,0 cm 1 Tür mit Glasausschnitt 1 R, 2 Böden (nicht verstellbar), 3 Einlegeböden <b>T 39,1 cm</b>			 <b>27788</b> B 90,0 cm 2 Türen mit Glasausschnitt 2 R, 2 Böden (nicht verstellbar), 2 Einlegeböden, 1 Glaseinlegeboden <b>T 39,1 cm</b>		
 <b>89373 L</b> B 52,5 cm <b>89374 R</b> B 52,5 cm <b>27762 L</b> B 60,0 cm <b>27763 R</b> B 60,0 cm wie vor <b>T 48,7 cm</b>			 wie vor <b>T 48,7 cm</b>		
Beleuchtung siehe Seiten 105-107. Spiegelrückwand siehe Seite 103.			Beleuchtung siehe Seiten 105-107. Spiegelrückwand siehe Seite 103.		
 <b>27764 L</b> B 45,0 cm <b>27765 R</b> B 45,0 cm 1 Tür mit Glasausschnitt 2 R, 2 Böden (nicht verstellbar), 2 Einlegeböden, 1 Glaseinlegeboden <b>T 39,1 cm</b>			 <b>27772 L</b> B 45,0 cm <b>27773 R</b> B 45,0 cm 1 Tür mit Glasausschnitt 3 R, 2 Böden (nicht verstellbar), 1 Einlegeboden, 2 Glaseinlegeböden <b>T 39,1 cm</b>		
 <b>27766 L</b> B 45,0 cm <b>27767 R</b> B 45,0 cm wie vor <b>T 48,7 cm</b>			 <b>27774 L</b> B 45,0 cm <b>27775 R</b> B 45,0 cm wie vor <b>T 48,7 cm</b>		
Beleuchtung siehe Seiten 105-107. Spiegelrückwand siehe Seite 103.			Beleuchtung siehe Seiten 105-107. Spiegelrückwand siehe Seite 103.		
 <b>89375 L</b> B 52,5 cm <b>89376 R</b> B 52,5 cm <b>27768 L</b> B 60,0 cm <b>27769 R</b> B 60,0 cm 1 Tür mit Glasausschnitt 2 R, 2 Böden (nicht verstellbar), 2 Einlegeböden, 1 Glaseinlegeboden <b>T 39,1 cm</b>			 <b>89379 L</b> B 52,5 cm <b>89380 R</b> B 52,5 cm <b>27776 L</b> B 60,0 cm <b>27777 R</b> B 60,0 cm 1 Tür mit Glasausschnitt 3 R, 2 Böden (nicht verstellbar), 1 Einlegeboden, 2 Glaseinlegeböden <b>T 39,1 cm</b>		
 <b>89377 L</b> B 52,5 cm <b>89378 R</b> B 52,5 cm <b>27770 L</b> B 60,0 cm <b>27771 R</b> B 60,0 cm wie vor <b>T 48,7 cm</b>			 <b>89381 L</b> B 52,5 cm <b>89382 R</b> B 52,5 cm <b>27778 L</b> B 60,0 cm <b>27779 R</b> B 60,0 cm wie vor <b>T 48,7 cm</b>		
Beleuchtung siehe Seiten 105-107. Spiegelrückwand siehe Seite 103.			Beleuchtung siehe Seiten 105-107. Spiegelrückwand siehe Seite 103.		

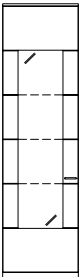
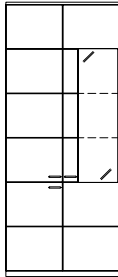
# Korpuselemente 6 R, Höhe 217,6 cm

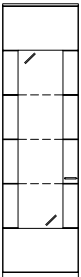
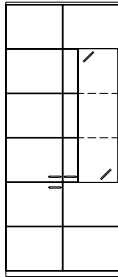
(Best.-Nr. + **W** = Wangenelement, siehe Seite 4 / Abdeckblätter bis 240,0 cm durchgehend)

Best.-Nr. / Maße Beschreibung	PG 1	PG 2	Best.-Nr. / Maße Beschreibung	PG 1	PG 2
 <p><b>27790</b> B 90,0 cm 2 Türen mit Glasausschnitt 3 R, 2 Böden (nicht verstellbar), 1 Einlegeboden, 2 Glaseinlegeböden <b>T 39,1 cm</b></p>			 <p><b>27792</b> B 90,0 cm 2 Türen mit Glasausschnitt 4 R, 2 Böden (nicht verstellbar), 3 Glaseinlegeböden <b>T 39,1 cm</b></p>		
 <p><b>27791</b> B 90,0 cm wie vor <b>T 48,7 cm</b></p>			 <p><b>27793</b> B 90,0 cm wie vor <b>T 48,7 cm</b></p>		
<p>Beleuchtung siehe Seiten 105-107. Spiegelrückwand siehe Seite 103.</p>			<p>Beleuchtung siehe Seiten 105-107. Spiegelrückwand siehe Seite 103.</p>		
 <p><b>27780 L</b> B 45,0 cm <b>27781 R</b> B 45,0 cm 1 Tür mit Glasausschnitt 4 R, 2 Böden (nicht verstellbar), 3 Glaseinlegeböden <b>T 39,1 cm</b></p>			 <p><b>27932</b> B 90,0 (45/45) cm (Abb.) <b>27933</b> B 90,0 (45/45) cm (gespiegelt) 2 Türen, 4 Einlegeböden, 1 Tür mit Glasausschnitt 3 R, 2 Böden (nicht verstellbar), 2 Glaseinlegeböden, 1 Einlegeboden <b>T 39,1 cm</b></p>		
 <p><b>27782 L</b> B 45,0 cm <b>27783 R</b> B 45,0 cm wie vor <b>T 48,7 cm</b></p>			 <p><b>27934</b> B 90,0 (45/45) cm (Abb.) <b>27935</b> B 90,0 (45/45) cm (gespiegelt) wie vor <b>T 48,7 cm</b></p>		
<p>Abb. L</p> <p>Beleuchtung siehe Seiten 105-107. Spiegelrückwand siehe Seite 103.</p>			<p>seitlicher Glasausschnitt (einseitig) Tiefe 10,5 cm bei Korpustiefe 39,1 cm und 48,7 cm</p> <p>Beleuchtung siehe Seiten 105-107. Spiegelrückwand siehe Seite 103.</p>		
 <p><b>89383 L</b> B 52,5 cm <b>89384 R</b> B 52,5 cm <b>27784 L</b> B 60,0 cm <b>27785 R</b> B 60,0 cm 1 Tür mit Glasausschnitt 4 R, 2 Böden (nicht verstellbar), 3 Glaseinlegeböden <b>T 39,1 cm</b></p>			 <p><b>27936</b> B 90,0 (45/45) cm (Abb.) <b>27937</b> B 90,0 (45/45) cm (gespiegelt) 2 Türen, 4 Einlegeböden, 1 Tür mit Glasausschnitt 3 R, 2 Böden (nicht verstellbar), 2 Glaseinlegeböden, 1 Einlegeboden <b>T 39,1 cm</b></p>		
 <p><b>89385 L</b> B 52,5 cm <b>89386 R</b> B 52,5 cm <b>27786 L</b> B 60,0 cm <b>27787 R</b> B 60,0 cm wie vor <b>T 48,7 cm</b></p>			 <p><b>27938</b> B 90,0 (45/45) cm (Abb.) <b>27939</b> B 90,0 (45/45) cm (gespiegelt) wie vor <b>T 48,7 cm</b></p>		
<p>Abb. L</p> <p>Beleuchtung siehe Seiten 105-107. Spiegelrückwand siehe Seite 103.</p>			<p>seitlicher Glasausschnitt (einseitig) Tiefe 29,1 cm bei Korpustiefe 39,1 cm Tiefe 38,7 cm bei Korpustiefe 48,7 cm</p> <p>Beleuchtung siehe Seiten 105-107. Spiegelrückwand siehe Seite 103.</p>		

# Korpuselemente 6 R, Höhe 217,6 cm

(Best.-Nr. + W = Wangenelement, siehe Seite 4 / Abdeckblätter bis 240,0 cm durchgehend)

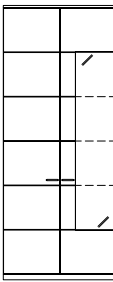
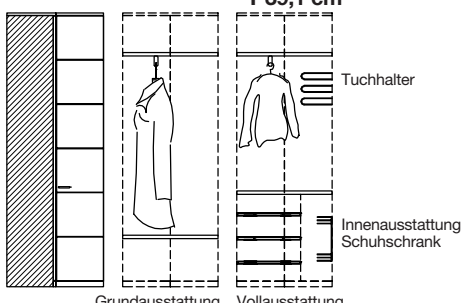
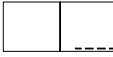
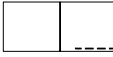
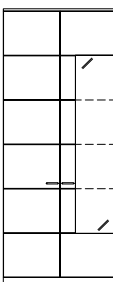
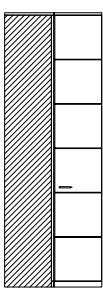
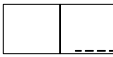
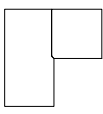
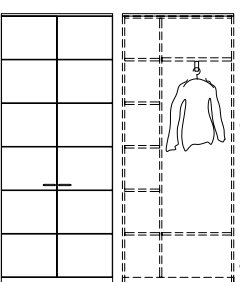
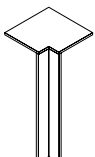



Best.-Nr. / Maße Beschreibung	PG 1	PG 2	Best.-Nr. / Maße Beschreibung	PG 1	PG 2
 <p><b>75169</b> B 90,0 (45/45) cm (Abb.)</p> <p><b>75170</b> B 90,0 (45/45) cm (gespiegelt)</p> <p>1 Tür, 4 Einlegeböden, 1 Tür mit Glasausschnitt 4 R, 2 Böden (nicht verstellbar), 3 Glaseinlegeböden</p> <p><b>T 39,1 cm</b></p>			 <p><b>27942</b> Schenkel 77,1 x 77,1 cm 2 Türen, 2 Böden, 1 Kleiderstange ausziehbar</p> <p>Die obere und untere Front sind zu einer Tür verbunden</p> <p><b>T 39,1 cm</b></p> <p>Tuchhalter</p> <p>Innenausstattung Schuhschrank</p> <p>Grundausstattung Vollaussattung</p>  <p>Mantellänge bei Grundausstattung ca. 123,0 cm bei Vollaussattung ca. 92,0 cm</p> <p>- <b>Nicht möglich als Wangenelement.</b> <b>Gegen Aufpreis:</b> <b>1 x 90849</b> Tuchhalter <b>1 x 90850</b> Innenausstattung Schuhschrank bestehend aus: 3 Schuhiroste, 1 schwenkbaren Doppelkorb, 1 Schutzmatte</p>		
 <p><b>75171</b> B 90,0 (45/45) cm (Abb.)</p> <p><b>75172</b> B 90,0 (45/45) cm (gespiegelt)</p> <p>wie vor</p> <p><b>T 48,7 cm</b></p> <p>seitlicher Glasausschnitt (einseitig) Tiefe 10,5 cm bei Korpus- tiefe 39,1 cm und 48,7 cm</p>					
 <p><b>75173</b> B 90,0 (45/45) cm (Abb.)</p> <p><b>75174</b> B 90,0 (45/45) cm (gespiegelt)</p> <p>1 Tür, 4 Einlegeböden, 1 Tür mit Glasausschnitt 4 R, 2 Böden (nicht verstellbar), 3 Glaseinlegeböden</p> <p><b>T 39,1 cm</b></p>			 <p><b>27943</b> Schenkel 77,1 x 77,1 cm 2 Türen, 4 Einlegeböden</p> <p><b>T 39,1 cm</b></p>		
 <p><b>75175</b> B 90,0 (45/45) cm (Abb.)</p> <p><b>75176</b> B 90,0 (45/45) cm (gespiegelt)</p> <p>wie vor</p> <p><b>T 48,7 cm</b></p> <p>seitlicher Glasausschnitt (einseitig) Tiefe 29,1 cm bei Korpus- tiefe 39,1 cm Tiefe 38,7 cm bei Korpus- tiefe 48,7 cm</p>				 <p><b>27944</b> Schenkel 86,7 x 86,7 cm wie vor</p> <p><b>T 48,7 cm</b></p> <p>- Korpus bleibt 39,1 cm tief, Abdeckblatt steht nach hinten über. - Bei Einsatz als Abschluss- element wird die Seite nach hinten überstehend geliefert.</p> <p>- <b>Weiterbau nur in gleicher oder geringerer Tiefe möglich.</b> - <b>Nicht möglich als Wangenelement.</b></p>	
 <p><b>27940</b> B 90,0 cm 2 Türen, 1 Mittelseite, 7 Böden, 1 Kleiderstange ausziehbar</p> <p><b>T 39,1 cm</b></p> <p><b>1 x 90464</b> 2er Set Innenschub- kasten B 60,0 cm (hinter Türen)</p> <p>- <b>Nicht möglich als Wangenelement.</b></p>			 <p><b>32825</b> Schenkel 42,1 x 42,1 cm 1 Eckabdeckblatt (massiv), 1 Eckleiste</p> <p><b>T 39,1 cm</b></p> <p>- <b>Ecke nicht als Stauraum nutzbar.</b> - <b>einseitige Abdeckblat- tiefenkürzung ohne Aufpreis</b> - <b>Eine Ausklindung von max. 32,1 / 41,7 cm ist möglich. (Brand- schutztechnische Auflagen müssen beachtet werden.)</b></p>		
			<p><b>32183</b> Schenkel 51,7 x 51,7 cm wie vor</p> <p><b>T 48,7 cm</b></p>		
			<p><b>93794</b> <b>Eckleiste</b> (ohne Eckabdeckblatt) Weiterbau nur mit einem Korpuselement 6 Raster</p>		

**Kleiderschränke 6 R, Höhe 217,6 cm**

(Abdeckblätter bis 240,0 cm durchgehend)

**Hängeelemente 1 R, Höhe 39,0 cm, Tiefe 35,0 cm**

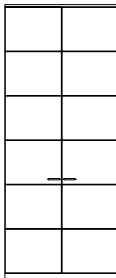
(Abdeckblätter bis 240,0 cm durchgehend)







Best.-Nr. / Maße Beschreibung	PG 1	PG 2	Best.-Nr. / Maße Beschreibung	PG 1	PG 2
 <p><b>77682 L</b> B 45,0 cm <b>77683 R</b> B 45,0 cm <b>77684 L</b> B 52,5 cm <b>77685 R</b> B 52,5 cm</p> <p>1 Tür, 2 Einlegeböden, 1 Kleiderstange (Belastbarkeit max. 25 kg)</p> <p><b>T 61,5 cm</b></p>  <p>Abb. L</p> <p><b>1 x 92867</b> Einlegeboden B 45 cm <b>1 x 92868</b> Einlegeboden B 52,5 cm <b>1 x 93163</b> Kleiderstange B 45 cm <b>1 x 92873</b> Kleiderstange B 52,5 cm <b>1 x 93538</b> Preisreduktion Innenausstattung B 45 cm <b>1 x 93539</b> Preisreduktion Innenausstattung B 52,5 cm <b>Weiteres Zubehör für Kleiderschränke siehe Seite 104.</b></p>			 <p><b>83646</b> B 52,5 cm <b>30664</b> B 60,0 cm <b>30665</b> B 75,0 cm <b>30666</b> B 90,0 cm <b>30667</b> B 105,0 cm <b>30668</b> B 120,0 cm <b>30669</b> B 135,0 cm</p> <p>1 Klappe 1 R</p> <p><b>T 35,0 cm</b></p> <p>Hängeelemente ab B 105,0 cm mit zwei Griffen.</p> <p>Lichte Innenmaße hinter Klappe: B 46,8, H 30,5, T 29,0 (bei B 52,5) cm B 54,3, H 30,5, T 29,0 (bei B 60) cm B 69,3, H 30,5, T 29,0 (bei B 75) cm B 84,3, H 30,5, T 29,0 (bei B 90) cm B 97,3, H 30,5, T 29,0 (bei B 105) cm B 112,3, H 30,5, T 29,0 (bei B 120) cm B 127,3, H 30,5, T 29,0 (bei B 135) cm</p> <p>- - Positionierung Oberkante über 2,5 Raster: - ab Breite 105,0 cm mit zusätzlicher Mittelseite - Lichte Innenmaße hinter Klappe: - B 46,8, H 31,5, T 29,0 (bei B 52,5) cm - B 54,3, H 31,5, T 29,0 (bei B 60) cm - B 69,3, H 31,5, T 29,0 (bei B 75) cm - B 84,3, H 31,5, T 29,0 (bei B 90) cm - B 47,7/47,7, H 31,5, T 29,0 (bei B 105) cm - B 55,2/55,2, H 31,5, T 29,0 (bei B 120) cm - B 62,7/62,7, H 31,5, T 29,0 (bei B 135) cm</p> <p><b>1 x 94024</b> Einlegeboden B 52,5 / T 35,0 cm <b>1 x 93967</b> Einlegeboden B 60 / T 35,0 cm <b>1 x 93968</b> Einlegeboden B 75 / T 35,0 cm <b>1 x 93969</b> Einlegeboden B 90 / T 35,0 cm</p>		
 <p><b>77722</b> B 90,0 cm</p> <p>2 Türen, 2 Einlegeböden, 1 Kleiderstange (Belastbarkeit max. 25 kg)</p> <p><b>T 61,5 cm</b></p>  <p><b>1 x 92869</b> Einlegeboden B 90 cm <b>1 x 93164</b> Kleiderstange B 90 cm <b>1 x 93540</b> Preisreduktion Innenausstattung B 90 cm <b>Weiteres Zubehör für Kleiderschränke siehe Seite 104.</b></p>			 <p><b>85390</b> B 52,5 cm <b>85391</b> B 60,0 cm <b>85392</b> B 75,0 cm <b>85393</b> B 90,0 cm <b>85394</b> B 105,0 (52,5/52,5) cm <b>85395</b> B 120,0 (60,0/60,0) cm <b>85396</b> B 135,0 (67,5/67,5) cm</p> <p>1 Klappe 1 R (nach oben öffnend)</p> <p><b>T 35,0 cm</b></p> <p>Hängeelemente ab B 105,0 cm mit zwei Griffen.</p> <p>Lichte Innenmaße hinter Klappe: B 46,8, H 31,5, T 29,0 (bei B 52,5) cm B 54,3, H 31,5, T 29,0 (bei B 60) cm B 69,3, H 31,5, T 29,0 (bei B 75) cm B 84,3, H 31,5, T 29,0 (bei B 90) cm B 47,7/47,7, H 31,5, T 29,0 (bei B 105) cm B 55,2/55,2, H 31,5, T 29,0 (bei B 120) cm B 62,7/62,7, H 31,5, T 29,0 (bei B 135) cm</p> <p><b>1 x 94024</b> Einlegeboden B 52,5 / T 35,0 cm <b>1 x 93967</b> Einlegeboden B 60 / T 35,0 cm <b>1 x 93968</b> Einlegeboden B 75 / T 35,0 cm <b>1 x 93969</b> Einlegeboden B 90 / T 35,0 cm</p>		

Die Schrankelemente dienen als Grund- und Anbauelemente, die benötigten Mittel- und Aussenseiten werden durch uns automatisch zugeführt (Mittelseite ist 3,7 cm stark).

Innenausführung bei furnierten/massiven Kleiderschränken in Lack Weiß.













# Hängeelemente 1 R, Höhe 39,0 cm

(Abdeckblätter bis 240,0 cm durchgehend)

Best.-Nr. / Maße Beschreibung	PG 1	PG 2	Best.-Nr. / Maße Beschreibung	PG 1	PG 2
 <b>78344</b> B 52,5 cm <b>29963</b> B 60,0 cm <b>29964</b> B 75,0 cm <b>29965</b> B 90,0 cm <b>29966</b> B 105,0 cm <b>29967</b> B 120,0 cm <b>29968</b> B 135,0 cm 1 Auszug 1 R <b>T 39,1 cm</b> Hängeelemente ab B 105,0 cm mit zwei Griffen.			 <b>85398</b> B 52,5 cm <b>85399</b> B 60,0 cm <b>85400</b> B 75,0 cm <b>85401</b> B 90,0 cm <b>85402</b> B 105,0 (52,5/52,5) cm <b>85403</b> B 120,0 (60,0/60,0) cm <b>85404</b> B 135,0 (67,5/67,5) cm 1 Klappe 1 R (nach oben öffnend) <b>T 39,1 cm</b> Hängeelemente ab B 105,0 cm mit zwei Griffen.		
<b>78345</b> B 52,5 cm <b>29970</b> B 60,0 cm <b>29971</b> B 75,0 cm <b>29972</b> B 90,0 cm <b>29973</b> B 105,0 cm <b>29974</b> B 120,0 cm <b>29975</b> B 135,0 cm wie vor <b>T 48,7 cm</b> Innenschubkasten siehe Seite 102.			<b>85406</b> B 52,5 cm <b>85407</b> B 60,0 cm <b>85408</b> B 75,0 cm <b>85409</b> B 90,0 cm <b>85410</b> B 105,0 (52,5/52,5) cm <b>85411</b> B 120,0 (60,0/60,0) cm <b>85412</b> B 135,0 (67,5/67,5) cm wie vor <b>T 48,7 cm</b> Lichte Innenmaße hinter Klappe: B 46,8, H 31,5, T 33,1/42,7 (bei B 52,5) cm B 54,3, H 31,5, T 33,1/42,7 (bei B 60) cm B 69,3, H 31,5, T 33,1/42,7 (bei B 75) cm B 84,3, H 31,5, T 33,1/42,7 (bei B 90) cm B 47,7/47,7, H 31,5, T 33,1/42,7 (bei B 105) cm B 55,2/55,2, H 31,5, T 33,1/42,7 (bei B 120) cm B 62,7/62,7, H 31,5, T 33,1/42,7 (bei B 135) cm 1 x <b>94025</b> Einlegeboden B 52,5 / T 39,1 cm 1 x <b>93973</b> Einlegeboden B 60 / T 39,1 cm 1 x <b>93974</b> Einlegeboden B 75 / T 39,1 cm 1 x <b>93975</b> Einlegeboden B 90 / T 39,1 cm 1 x <b>94026</b> Einlegeboden B 52,5 / T 48,7 cm 1 x <b>93979</b> Einlegeboden B 60 / T 48,7 cm 1 x <b>93980</b> Einlegeboden B 75 / T 48,7 cm 1 x <b>93981</b> Einlegeboden B 90 / T 48,7 cm		
 <b>83647</b> B 52,5 cm <b>31192</b> B 60,0 cm <b>31193</b> B 75,0 cm <b>31194</b> B 90,0 cm <b>31195</b> B 105,0 cm <b>31196</b> B 120,0 cm <b>31197</b> B 135,0 cm 1 Klappe 1 R <b>T 39,1 cm</b> Hängeelemente ab B 105,0 cm mit zwei Griffen.			 <b>32496</b> B 45,0 cm <b>78346</b> B 52,5 cm <b>32497</b> B 60,0 cm <b>32498</b> B 75,0 cm <b>32499</b> B 90,0 cm <b>32500</b> B 105,0 cm <b>32501</b> B 120,0 cm <b>29982</b> B 135,0 cm 2 Schubkästen <b>T 39,1 cm</b> Hängeelemente ab B 105,0 cm mit zwei Griffen.		
 <b>83648</b> B 52,5 cm <b>29976</b> B 60,0 cm <b>29977</b> B 75,0 cm <b>29978</b> B 90,0 cm <b>29979</b> B 105,0 cm <b>29980</b> B 120,0 cm <b>29981</b> B 135,0 cm wie vor <b>T 48,7 cm</b> Lichte Innenmaße hinter Klappe: B 46,8, H 30,5, T 33,1/42,7 (bei B 52,5) cm B 54,3, H 30,5, T 33,1/42,7 (bei B 60) cm B 69,3, H 30,5, T 33,1/42,7 (bei B 75) cm B 84,3, H 30,5, T 33,1/42,7 (bei B 90) cm B 97,3, H 30,5, T 33,1/42,7 (bei B 105) cm B 112,3, H 30,5, T 33,1/42,7 (bei B 120) cm B 127,3, H 30,5, T 33,1/42,7 (bei B 135) cm Positionierung Oberkante über 2,5 Raster: ab Breite 105,0 cm mit zusätzlicher Mittelseite Lichte Innenmaße hinter Klappe: B 46,8, H 31,5, T 33,1/42,7 (bei B 52,5) cm B 54,3, H 31,5, T 33,1/42,7 (bei B 60) cm B 69,3, H 31,5, T 33,1/42,7 (bei B 75) cm B 84,3, H 31,5, T 33,1/42,7 (bei B 90) cm B 47,7/47,7, H 31,5, T 33,1/42,7 (bei B 105) cm B 55,2/55,2, H 31,5, T 33,1/42,7 (bei B 120) cm B 62,7/62,7, H 31,5, T 33,1/42,7 (bei B 135) cm 1 x <b>92705</b> CD/DVD-Auszug B 60 / T 48,7 cm für ca. 72 CD's / 48 DVD's 1 x <b>94025</b> Einlegeboden B 52,5 / T 39,1 cm 1 x <b>93973</b> Einlegeboden B 60 / T 39,1 cm 1 x <b>93974</b> Einlegeboden B 75 / T 39,1 cm 1 x <b>93975</b> Einlegeboden B 90 / T 39,1 cm 1 x <b>94026</b> Einlegeboden B 52,5 / T 48,7 cm 1 x <b>93979</b> Einlegeboden B 60 / T 48,7 cm 1 x <b>93980</b> Einlegeboden B 75 / T 48,7 cm 1 x <b>93981</b> Einlegeboden B 90 / T 48,7 cm Kabeldurchlass siehe Seite 101.			 <b>29983</b> B 45,0 cm <b>78347</b> B 52,5 cm <b>29984</b> B 60,0 cm <b>29985</b> B 75,0 cm <b>29986</b> B 90,0 cm <b>29987</b> B 105,0 cm <b>29988</b> B 120,0 cm <b>29989</b> B 135,0 cm wie vor <b>T 48,7 cm</b> Schubkasteneinteilung siehe Seite 103.		

**Hängeelemente 1,5 R, Höhe 56,6 cm**

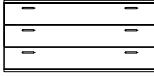



(Abdeckblätter bis 240,0 cm durchgehend)

Best.-Nr. / Maße Beschreibung		PG 1	PG 2	Best.-Nr. / Maße Beschreibung		PG 1	PG 2
  Abb. L	<b>27949 L</b> B 45,0 cm <b>27950 R</b> B 45,0 cm <b>78352 L</b> B 52,5 cm <b>78353 R</b> B 52,5 cm <b>27951 L</b> B 60,0 cm <b>27952 R</b> B 60,0 cm 1 Tür, 1 Einlegeboden <b>T 39,1 cm</b>			  Abb. L seitlicher Glasausschnitt (einseitig) Tiefe 29,1 cm bei Korputiefe 39,1 cm Tiefe 38,7 cm bei Korputiefe 48,7 cm	<b>27969 L</b> B 45,0 cm <b>27970 R</b> B 45,0 cm <b>89459 L</b> B 52,5 cm <b>89460 R</b> B 52,5 cm <b>27971 L</b> B 60,0 cm <b>27972 R</b> B 60,0 cm 1 Tür mit Glasausschnitt 0,5 R, 2 Böden (nicht verstellbar) <b>T 39,1 cm</b>		
	<b>27953 L</b> B 45,0 cm <b>27954 R</b> B 45,0 cm <b>78354 L</b> B 52,5 cm <b>78355 R</b> B 52,5 cm <b>27955 L</b> B 60,0 cm <b>27956 R</b> B 60,0 cm wie vor <b>T 48,7 cm</b>				<b>27973 L</b> B 45,0 cm <b>27974 R</b> B 45,0 cm <b>89461 L</b> B 52,5 cm <b>89462 R</b> B 52,5 cm <b>27975 L</b> B 60,0 cm <b>27976 R</b> B 60,0 cm wie vor <b>T 48,7 cm</b>		
  Abb. L	<b>27957</b> B 75,0 cm <b>27958</b> B 90,0 cm 2 Türen, 1 Einlegeboden <b>T 39,1 cm</b>			  Abb. L	<b>30690</b> B 45,0 cm <b>78360</b> B 52,5 cm <b>30691</b> B 60,0 cm <b>30692</b> B 75,0 cm <b>30693</b> B 90,0 cm 3 Schubkästen <b>T 39,1 cm</b>		
	<b>27959</b> B 75,0 cm <b>27960</b> B 90,0 cm wie vor <b>T 48,7 cm</b>				<b>30694</b> B 45,0 cm <b>78361</b> B 52,5 cm <b>30695</b> B 60,0 cm <b>30696</b> B 75,0 cm <b>30697</b> B 90,0 cm wie vor <b>T 48,7 cm</b>		
  Abb. L seitlicher Glasausschnitt (einseitig) Tiefe 10,5 cm bei Korputiefe 39,1 cm und 48,7 cm	<b>27961 L</b> B 45,0 cm <b>27962 R</b> B 45,0 cm <b>89455 L</b> B 52,5 cm <b>89456 R</b> B 52,5 cm <b>27963 L</b> B 60,0 cm <b>27964 R</b> B 60,0 cm 1 Tür mit Glasausschnitt 0,5 R, 2 Böden (nicht verstellbar) <b>T 39,1 cm</b>			  Abb. L	<b>28021</b> B 105,0 cm <b>30698</b> B 120,0 cm <b>28022</b> B 135,0 cm 3 Schubkästen <b>T 39,1 cm</b>		
	<b>27965 L</b> B 45,0 cm <b>27966 R</b> B 45,0 cm <b>89457 L</b> B 52,5 cm <b>89458 R</b> B 52,5 cm <b>27967 L</b> B 60,0 cm <b>27968 R</b> B 60,0 cm wie vor <b>T 48,7 cm</b>				<b>28023</b> B 105,0 cm <b>30699</b> B 120,0 cm <b>28024</b> B 135,0 cm wie vor <b>T 48,7 cm</b>		

Beleuchtung siehe Seiten 105-107.  
Spiegelrückwand siehe Seite 103.

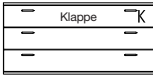
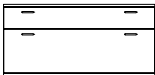
## Hängeelemente 1,5 R, Höhe 56,6 cm

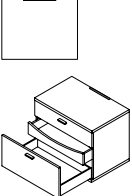
(Abdeckblätter bis 240,0 cm durchgehend)

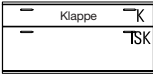
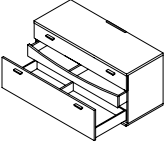
Best.-Nr. / Maße Beschreibung	PG 1	PG 2	Best.-Nr. / Maße Beschreibung	PG 1	PG 2
 <b>28027</b> B 45,0 cm <b>78364</b> B 52,5 cm <b>33919</b> B 60,0 cm <b>33920</b> B 75,0 cm <b>33921</b> B 90,0 cm  1 Schubkasten, 1 Auszug 1 R <b>T 39,1 cm</b>			 <b>33990</b> B 105,0 cm <b>33991</b> B 120,0 cm <b>33992</b> B 135,0 cm  2 Schubkästen, 1 Gerätenische mit Klappe <b>T 48,7 cm</b>		
<b>28028</b> B 45,0 cm <b>78365</b> B 52,5 cm <b>33925</b> B 60,0 cm <b>33926</b> B 75,0 cm <b>33927</b> B 90,0 cm  wie vor <b>T 48,7 cm</b>			Abdeckblatt und Gerätenischenrückwand inkl. Kabeldurchlass  Lichte Innenmaße hinter Klappe: B 99,3, H 12,9, T 33,1/42,7 (bei B 105) cm B 114,3, H 12,9, T 33,1/42,7 (bei B 120) cm B 129,3, H 12,9, T 33,1/42,7 (bei B 135) cm  Preisgleich auch in <b>Tiefe 39,1 cm</b> = Bestellnummer mit <b>T</b> ergänzen.  <b>1 x 92396</b> ohne vormontierten Kabeldurchlass		
 <b>33922</b> B 105,0 cm <b>33923</b> B 120,0 cm <b>33924</b> B 135,0 cm  1 Schubkasten, 1 Auszug 1 R <b>T 39,1 cm</b>			 <b>83670</b> B 52,5 cm <b>33943</b> B 60,0 cm <b>33944</b> B 75,0 cm <b>33945</b> B 90,0 cm  1 Auszug 1 R inkl. Vollauszug und 1 Innenschubkasten, 1 Gerätenische mit Klappe <b>T 48,7 cm</b>		
 <b>33928</b> B 105,0 cm <b>33929</b> B 120,0 cm <b>33930</b> B 135,0 cm  wie vor <b>T 48,7 cm</b>			  Abdeckblatt und Gerätenischenrückwand inkl. Kabeldurchlass  Lichte Innenmaße hinter Klappe: B 46,8, H 13,7, T 33,1/42,7 (bei B 52,5) cm B 54,3, H 13,7, T 33,1/42,7 (bei B 60) cm B 69,3, H 13,7, T 33,1/42,7 (bei B 75) cm B 84,3, H 12,9, T 33,1/42,7 (bei B 90) cm  Preisgleich auch in <b>Tiefe 39,1 cm</b> = Bestellnummer mit <b>T</b> ergänzen.  <b>1 x 92396</b> ohne vormontierten Kabeldurchlass CD/DVD-Einteilung siehe Seite 103.		
 <b>83668</b> B 52,5 cm <b>33357</b> B 60,0 cm <b>33358</b> B 75,0 cm <b>33359</b> B 90,0 cm  2 Schubkästen, 1 Gerätenische mit Klappe <b>T 48,7 cm</b>			 <b>33946</b> B 105,0 cm <b>33947</b> B 120,0 cm <b>33948</b> B 135,0 cm  1 Auszug 1 R inkl. Vollauszug und 1 Innenschubkasten, 1 Gerätenische mit Klappe <b>T 48,7 cm</b>		
Abdeckblatt und Gerätenischenrückwand inkl. Kabeldurchlass  Lichte Innenmaße hinter Klappe: B 46,8, H 13,7, T 33,1/42,7 (bei B 52,5) cm B 54,3, H 13,7, T 33,1/42,7 (bei B 60) cm B 69,3, H 13,7, T 33,1/42,7 (bei B 75) cm B 84,3, H 12,9, T 33,1/42,7 (bei B 90) cm  Preisgleich auch in <b>Tiefe 39,1 cm</b> = Bestellnummer mit <b>T</b> ergänzen.  <b>1 x 92396</b> ohne vormontierten Kabeldurchlass			  Abdeckblatt und Gerätenischenrückwand inkl. Kabeldurchlass  Lichte Innenmaße hinter Klappe: B 99,3, H 12,9, T 33,1/42,7 (bei B 105) cm B 114,3, H 12,9, T 33,1/42,7 (bei B 120) cm B 129,3, H 12,9, T 33,1/42,7 (bei B 135) cm  Preisgleich auch in <b>Tiefe 39,1 cm</b> = Bestellnummer mit <b>T</b> ergänzen.  <b>1 x 92396</b> ohne vormontierten Kabeldurchlass CD/DVD-Einteilung siehe Seite 103.		

## Hängeelemente 1,5 R, Höhe 56,6 cm

PSI - Weitere Informationen siehe Zusatzliste „Zubehör im Detail“.  
(Abdeckblätter bis 240,0 cm durchgehend)

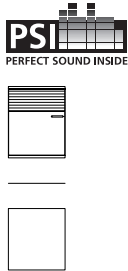
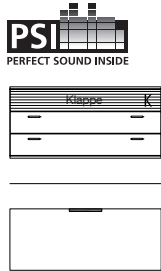
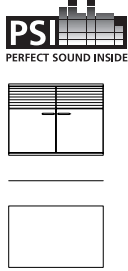
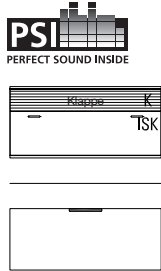
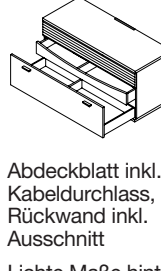

Best.-Nr. / Maße Beschreibung	PG 1	PG 2	Best.-Nr. / Maße Beschreibung	PG 1	PG 2
 <p><b>28029 L</b> B 45,0 cm <b>28030 R</b> B 45,0 cm <b>83672 L</b> B 52,5 cm <b>83673 R</b> B 52,5 cm <b>28031 L</b> B 60,0 cm <b>28032 R</b> B 60,0 cm</p> <p>1 Tür inkl. Akustikblende, 1 Einlegeboden</p> <p><b>T 48,7 cm</b></p>			 <p><b>28041</b> B 105,0 cm <b>28042</b> B 120,0 cm <b>28043</b> B 135,0 cm</p> <p>2 Schubkästen, 1 Soundbarfach mit Akustikblende inkl. Push to open und akustikwirksamer Innenausstattung</p> <p><b>T 48,7 cm</b></p>		
<p>Abb. L</p> <p><b>28033 L</b> B 45,0 cm <b>28034 R</b> B 45,0 cm <b>83674 L</b> B 52,5 cm <b>83675 R</b> B 52,5 cm <b>28035 L</b> B 60,0 cm <b>28036 R</b> B 60,0 cm</p> <p>1 Tür inkl. Akustikblende und akustikwirksamer Innenausstat- tung für die Subwooferunter- bringung, Rückwand mit Ausschnitt</p> <p><b>T 48,7 cm</b></p> <p>Lichte Maße für die Subwooferunterbringung: B 39,0, H 46,2, T 33,1/42,7 (bei B 45) cm B 46,5, H 46,2, T 33,1/42,7 (bei B 52,5) cm B 54,0, H 46,2, T 33,1/42,7 (bei B 60) cm</p> <p>Preisgleich auch in <b>Tiefe 39,1 cm</b> = Bestellnummer mit <b>T</b> ergänzen.</p>			<p>Abdeckblatt inkl. Kabeldurchlass, Rückwand inkl. Ausschnitt</p> <p>Lichte Maße hinter Akustikblende: B 99,3, H 11,9, T 33,1/42,7 (bei B 105) cm B 114,3, H 11,9, T 33,1/42,7 (bei B 120) cm B 129,3, H 11,9, T 33,1/42,7 (bei B 135) cm</p> <p>Preisgleich auch in <b>Tiefe 39,1 cm</b> = Bestellnummer mit <b>T</b> ergänzen.</p> <p><b>1 x 92396</b> ohne vormontierten Kabeldurchlass</p>		
 <p><b>28037</b> B 75,0 cm <b>28038</b> B 90,0 cm</p> <p>2 Türen inkl. Akustikblende, 1 Einlegeboden</p> <p><b>T 48,7 cm</b></p>			 <p><b>28044</b> B 105,0 cm <b>28045</b> B 120,0 cm <b>28046</b> B 135,0 cm</p> <p>1 Auszug 1 R inkl. Vollauszug und 1 Innenschubkasten, 1 Soundbarfach mit Akustikblende inkl. Push to open und akustikwirksamer Innenausstattung</p> <p><b>T 48,7 cm</b></p> <p>Standardmäßig ist ein magma- farbene Innenschubkasten eingebaut.</p>		
<p><b>28039</b> B 75,0 cm <b>28040</b> B 90,0 cm</p> <p>2 Türen inkl. Akustikblende und akustikwirksamer Innenausstat- tung für die Subwooferunter- bringung, Rückwand mit Ausschnitt</p> <p><b>T 48,7 cm</b></p> <p>Lichte Maße für die Subwooferunterbringung: B 66,7, H 46,2, T 33,1/42,7 (bei B 75) cm B 81,7, H 46,2, T 33,1/42,7 (bei B 90) cm</p> <p>Preisgleich auch in <b>Tiefe 39,1 cm</b> = Bestellnummer mit <b>T</b> ergänzen.</p>			 <p>Abdeckblatt inkl. Kabeldurchlass, Rückwand inkl. Ausschnitt</p> <p>Lichte Maße hinter Akustikblende: B 99,3, H 11,9, T 33,1/42,7 (bei B 105) cm B 114,3, H 11,9, T 33,1/42,7 (bei B 120) cm B 129,3, H 11,9, T 33,1/42,7 (bei B 135) cm</p> <p>Preisgleich auch in <b>Tiefe 39,1 cm</b> = Bestellnummer mit <b>T</b> ergänzen.</p> <p><b>1 x 92396</b> ohne vormontierten Kabeldurchlass CD/DVD-Einteilung siehe Seite 103.</p>		

**Hängeelemente 1,5 R, Höhe 56,6 cm**

PSI - Weitere Informationen siehe Zusatzliste „Zubehör im Detail“.  
(Abdeckblätter bis 240,0 cm durchgehend)



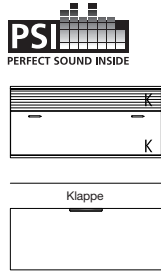
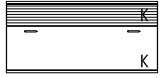

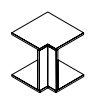
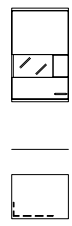
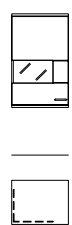



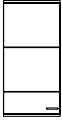

**Hängeelemente 2 R, Höhe 74,2 cm**

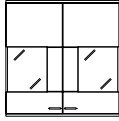
(Abdeckblätter bis 240,0 cm durchgehend)

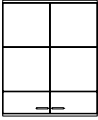
Best.-Nr. / Maße Beschreibung	PG 1	PG 2	Best.-Nr. / Maße Beschreibung	PG 1	PG 2
 <p><b>28047</b> B 105,0 cm <b>28048</b> B 120,0 cm <b>28049</b> B 135,0 cm</p> <p>1 Klappe 1 R, 1 Soundbarfach mit Akustikblende inkl Push to open und akustikwirksamer Innenausstattung <b>T 48,7 cm</b></p> <p>Abdeckblatt inkl. Kabeldurchlass, Rückwand inkl. Ausschnitt</p> <p>Lichte Maße hinter Akustikblende: B 99,3, H 11,9, T 42,7 (bei B 105) cm B 114,3, H 11,9, T 42,7 (bei B 120) cm B 129,3, H 11,9, T 42,7 (bei B 135) cm</p> <p>Lichte Maße hinter Klappe: B 97,3, H 32,4, T 42,7 (bei B 105) cm B 112,3, H 32,4, T 42,7 (bei B 120) cm B 127,3, H 32,4, T 42,7 (bei B 135) cm</p> <p><b>1 x 92396</b> ohne vormontierten Kabeldurchlass</p>			 <p><b>75191 L</b> B 37,5 cm <b>75192 R</b> B 37,5 cm <b>27977 L</b> B 45,0 cm <b>27978 R</b> B 45,0 cm <b>78366 L</b> B 52,5 cm <b>78367 R</b> B 52,5 cm <b>27979 L</b> B 60,0 cm <b>27980 R</b> B 60,0 cm</p> <p>1 Tür, 1 Einlegeboden <b>T 35,0 cm</b></p>		
			 <p><b>27983</b> B 75,0 cm <b>27984</b> B 90,0 cm</p> <p>2 Türen, 1 Einlegeboden <b>T 35,0 cm</b></p>		
 <p><b>93958</b> Schenkel 42,1 x 42,1 cm 2 Hänge-Eckabdeckblätter (massiv), 1 Eckleiste <b>T 39,1 cm</b></p> <p>- Ecke nicht als Stauraum nutzbar.</p> <p>- einseitige Abdeck- blatttiefenkürzung ohne Aufpreis</p> <p>- Eine Ausklinkung von max. 32,1 / 41,7 cm ist möglich. (Brand- schutztechnische Auflagen müssen beachtet werden.)</p>			 <p><b>27985 L</b> B 45,0 cm <b>27986 R</b> B 45,0 cm <b>89463 L</b> B 52,5 cm <b>89464 R</b> B 52,5 cm <b>27987 L</b> B 60,0 cm <b>27988 R</b> B 60,0 cm</p> <p>1 Tür mit Glasausschnitt 0,5 R, 2 Böden (nicht verstellbar) <b>T 35,0 cm</b></p> <p>Abb. L seitlicher Glasausschnitt (einseitig) Tiefe 10,5 cm bei Korpustiefe 35,0 cm</p> <p>Beleuchtung siehe Seiten 105-107. Spiegelrückwand siehe Seite 103.</p>		
			 <p><b>27991 L</b> B 45,0 cm <b>27992 R</b> B 45,0 cm <b>89465 L</b> B 52,5 cm <b>89466 R</b> B 52,5 cm <b>27993 L</b> B 60,0 cm <b>27994 R</b> B 60,0 cm</p> <p>1 Tür mit Glasausschnitt 0,5 R, 2 Böden (nicht verstellbar) <b>T 35,0 cm</b></p> <p>Abb. L seitlicher Glasausschnitt (einseitig) Tiefe 25,0 cm bei Korpustiefe 35,0 cm</p> <p>Beleuchtung siehe Seiten 105-107. Spiegelrückwand siehe Seite 103.</p>		

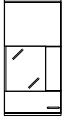

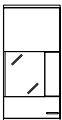
## Hängeelemente 2,5 R, Höhe 91,8 cm

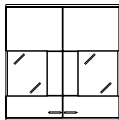
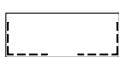
(Abdeckblätter bis 240,0 cm durchgehend)

Best.-Nr. / Maße Beschreibung		PG 1	PG 2	Best.-Nr. / Maße Beschreibung		PG 1	PG 2
  Abb. L	<b>75193 L</b> B 37,5 cm <b>75194 R</b> B 37,5 cm <b>27997 L</b> B 45,0 cm <b>27998 R</b> B 45,0 cm <b>87589 L</b> B 52,5 cm <b>87590 R</b> B 52,5 cm <b>27999 L</b> B 60,0 cm <b>75001 R</b> B 60,0 cm  1 Tür, 2 Einlegeböden <b>T 35,0 cm</b>			  seitlicher Glasausschnitt (beidseitig) Tiefe 10,5 cm bei Korputiefe 35,0 cm  Beleuchtung siehe Seiten 105-107. Spiegelrückwand siehe Seite 103.	<b>75018</b> B 90,0 cm 2 Türen mit Glasausschnitt 1 R, 2 Böden (nicht verstellbar) <b>T 35,0 cm</b>		
  Abb. L	<b>75004</b> B 75,0 cm <b>75005</b> B 90,0 cm  2 Türen, 2 Einlegeböden <b>T 35,0 cm</b>			  Abb. L seitlicher Glasausschnitt (einseitig) Tiefe 25,0 cm bei Korputiefe 35,0 cm  Beleuchtung siehe Seiten 105-107. Spiegelrückwand siehe Seite 103.	<b>75012 L</b> B 45,0 cm <b>75013 R</b> B 45,0 cm <b>89469 L</b> B 52,5 cm <b>89470 R</b> B 52,5 cm <b>75014 L</b> B 60,0 cm <b>75015 R</b> B 60,0 cm  1 Tür mit Glasausschnitt 1 R, 2 Böden (nicht verstellbar) <b>T 35,0 cm</b>		
  Abb. L seitlicher Glasausschnitt (einseitig) Tiefe 10,5 cm bei Korputiefe 35,0 cm  Beleuchtung siehe Seiten 105-107. Spiegelrückwand siehe Seite 103.	<b>75006 L</b> B 45,0 cm <b>75007 R</b> B 45,0 cm <b>89467 L</b> B 52,5 cm <b>89468 R</b> B 52,5 cm <b>75008 L</b> B 60,0 cm <b>75009 R</b> B 60,0 cm  1 Tür mit Glasausschnitt 1 R, 2 Böden (nicht verstellbar) <b>T 35,0 cm</b>			  Abb. L seitlicher Glasausschnitt (beidseitig) Tiefe 25,0 cm bei Korputiefe 35,0 cm  Beleuchtung siehe Seiten 105-107. Spiegelrückwand siehe Seite 103.	<b>75019</b> B 90,0 cm 2 Türen mit Glasausschnitt 1 R, 2 Böden (nicht verstellbar) <b>T 35,0 cm</b>		





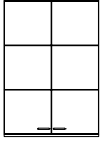
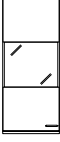
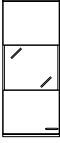
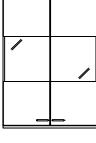



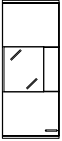

# Hängeelemente 3 R, Höhe 109,4 cm

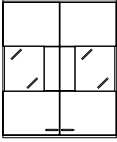
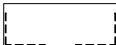
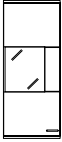
(Abdeckblätter bis 240,0 cm durchgehend)

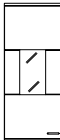
Best.-Nr. / Maße Beschreibung	PG 1	PG 2	Best.-Nr. / Maße Beschreibung	PG 1	PG 2
 <p> <b>75195 L</b> B 37,5 cm  <b>75196 R</b> B 37,5 cm  <b>75020 L</b> B 45,0 cm  <b>75021 R</b> B 45,0 cm  <b>78370 L</b> B 52,5 cm  <b>78371 R</b> B 52,5 cm  <b>75022 L</b> B 60,0 cm  <b>75023 R</b> B 60,0 cm                 </p> <p>1 Tür, 2 Einlegeböden</p> <p><b>T 35,0 cm</b></p> <p>Abb. L</p>			 <p> <b>75197</b> B 75,0 cm  <b>75044</b> B 90,0 cm                 </p> <p>2 Türen mit Glasausschnitt 1 R, 2 Böden (nicht verstellbar)</p> <p><b>T 35,0 cm</b></p> <p>seitlicher Glasausschnitt (beidseitig) Tiefe 10,5 cm bei Korpustiefe 35,0 cm</p> <p>Beleuchtung siehe Seiten 105-107. Spiegelrückwand siehe Seite 103.</p>		
 <p> <b>75026</b> B 75,0 cm  <b>75027</b> B 90,0 cm                 </p> <p>2 Türen, 2 Einlegeböden</p> <p><b>T 35,0 cm</b></p> <p>Abb. L</p>			 <p> <b>75038 L</b> B 37,5 cm  <b>75039 R</b> B 37,5 cm  <b>75040 L</b> B 45,0 cm  <b>75041 R</b> B 45,0 cm  <b>89475 L</b> B 52,5 cm  <b>89476 R</b> B 52,5 cm  <b>75042 L</b> B 60,0 cm  <b>75043 R</b> B 60,0 cm                 </p> <p>1 Tür mit Glasausschnitt 1 R, 2 Böden (nicht verstellbar)</p> <p><b>T 35,0 cm</b></p> <p>seitlicher Glasausschnitt (beidseitig) Tiefe 25,0 cm bei Korpustiefe 35,0 cm</p> <p>Beleuchtung siehe Seiten 105-107. Spiegelrückwand siehe Seite 103.</p>		
 <p> <b>75032 L</b> B 37,5 cm  <b>75033 R</b> B 37,5 cm  <b>75034 L</b> B 45,0 cm  <b>75035 R</b> B 45,0 cm  <b>89473 L</b> B 52,5 cm  <b>89474 R</b> B 52,5 cm  <b>75036 L</b> B 60,0 cm  <b>75037 R</b> B 60,0 cm                 </p> <p>1 Tür mit Glasausschnitt 1 R, 2 Böden (nicht verstellbar)</p> <p><b>T 35,0 cm</b></p> <p>Abb. L</p> <p>seitlicher Glasausschnitt (beidseitig) Tiefe 10,5 cm bei Korpustiefe 35,0 cm</p> <p>Beleuchtung siehe Seiten 105-107. Spiegelrückwand siehe Seite 103.</p>			 <p> <b>75198</b> B 75,0 cm  <b>75045</b> B 90,0 cm                 </p> <p>2 Türen mit Glasausschnitt 1 R, 2 Böden (nicht verstellbar)</p> <p><b>T 35,0 cm</b></p> <p>seitlicher Glasausschnitt (beidseitig) Tiefe 25,0 cm bei Korpustiefe 35,0 cm</p> <p>Beleuchtung siehe Seiten 105-107. Spiegelrückwand siehe Seite 103.</p>		

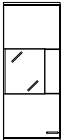
**Hängeelemente 3 R, Höhe 109,4 cm**

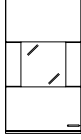
(Abdeckblätter bis 240,0 cm durchgehend)

Best.-Nr. / Maße Beschreibung	PG 1	PG 2	Best.-Nr. / Maße Beschreibung	PG 1	PG 2
 <p><b>75046 L</b> B 45,0 cm <b>75047 R</b> B 45,0 cm <b>89477 L</b> B 52,5 cm <b>89478 R</b> B 52,5 cm <b>75048 L</b> B 60,0 cm <b>75049 R</b> B 60,0 cm</p> <p>1 Tür mit Glasausschnitt 1 R, 2 Böden (nicht verstellbar)</p> <p><b>T 35,0 cm</b></p>  <p>Abb. L</p> <p>seitlicher Glasausschnitt (einseitig) Tiefe 10,5 cm bei Korpustiefe 35,0 cm</p> <p>Beleuchtung siehe Seiten 105-107. Spiegelrückwand siehe Seite 103.</p>			 <p><b>75055</b> B 90,0 cm</p> <p>2 Türen mit Glasausschnitt 1 R, 2 Böden (nicht verstellbar)</p> <p><b>T 35,0 cm</b></p>  <p>seitlicher Glasausschnitt (beidseitig) Tiefe 25,0 cm bei Korpustiefe 35,0 cm</p> <p>Beleuchtung siehe Seiten 105-107. Spiegelrückwand siehe Seite 103.</p>		
 <p><b>75054</b> B 90,0 cm</p> <p>2 Türen mit Glasausschnitt 1 R, 2 Böden (nicht verstellbar)</p> <p><b>T 35,0 cm</b></p>  <p>seitlicher Glasausschnitt (beidseitig) Tiefe 10,5 cm bei Korpustiefe 35,0 cm</p> <p>Beleuchtung siehe Seiten 105-107. Spiegelrückwand siehe Seite 103.</p>			 <p><b>75028 L</b> B 45,0 cm <b>75029 R</b> B 45,0 cm</p> <p>1 Tür mit Glasausschnitt 1 R, 2 Böden (nicht verstellbar)</p> <p><b>T 35,0 cm</b></p>  <p>Abb. L</p> <p>Beleuchtung siehe Seiten 105-107. Spiegelrückwand siehe Seite 103.</p>		
 <p><b>75050 L</b> B 45,0 cm <b>75051 R</b> B 45,0 cm <b>89479 L</b> B 52,5 cm <b>89480 R</b> B 52,5 cm <b>75052 L</b> B 60,0 cm <b>75053 R</b> B 60,0 cm</p> <p>1 Tür mit Glasausschnitt 1 R, 2 Böden (nicht verstellbar)</p> <p><b>T 35,0 cm</b></p>  <p>Abb. L</p> <p>seitlicher Glasausschnitt (einseitig) Tiefe 25,0 cm bei Korpustiefe 35,0 cm</p> <p>Beleuchtung siehe Seiten 105-107. Spiegelrückwand siehe Seite 103.</p>			 <p><b>89471 L</b> B 52,5 cm <b>89472 R</b> B 52,5 cm <b>75030 L</b> B 60,0 cm <b>75031 R</b> B 60,0 cm</p> <p>1 Tür mit Glasausschnitt 1 R, 2 Böden (nicht verstellbar)</p> <p><b>T 35,0 cm</b></p>  <p>Abb. L</p> <p>Beleuchtung siehe Seiten 105-107. Spiegelrückwand siehe Seite 103.</p>		





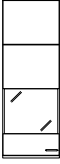
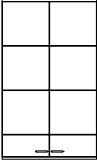
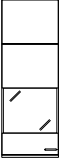
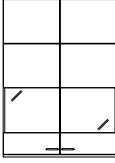
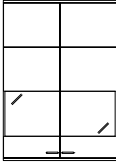
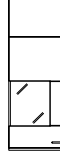





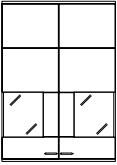

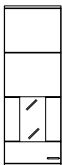
# Hängeelemente 3,5 R, Höhe 127,0 cm

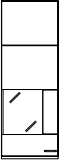
(Abdeckblätter bis 240,0 cm durchgehend)

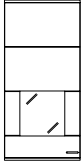
Best.-Nr. / Maße Beschreibung	PG 1	PG 2	Best.-Nr. / Maße Beschreibung	PG 1	PG 2
 <p> <b>75199 L</b> B 37,5 cm  <b>75200 R</b> B 37,5 cm  <b>75056 L</b> B 45,0 cm  <b>75057 R</b> B 45,0 cm  <b>78375 L</b> B 52,5 cm  <b>78376 R</b> B 52,5 cm  <b>75058 L</b> B 60,0 cm  <b>75059 R</b> B 60,0 cm                 </p> <p>1 Tür, 2 Einlegeböden</p> <p><b>T 35,0 cm</b></p> <p>Abb. L</p>			 <p> <b>75068 L</b> B 37,5 cm  <b>75069 R</b> B 37,5 cm  <b>75070 L</b> B 45,0 cm  <b>75071 R</b> B 45,0 cm  <b>89483 L</b> B 52,5 cm  <b>89484 R</b> B 52,5 cm  <b>75072 L</b> B 60,0 cm  <b>75073 R</b> B 60,0 cm                 </p> <p>1 Tür mit Glasausschnitt 1 R, 2 Böden (nicht verstellbar), 1 Einlegeboden</p> <p><b>T 35,0 cm</b></p> <p>Abb. L</p> <p>seitlicher Glasausschnitt (beidseitig) Tiefe 25,0 cm bei Korpustiefe 35,0 cm</p>		
 <p> <b>75060</b> B 75,0 cm  <b>75061</b> B 90,0 cm                 </p> <p>2 Türen, 2 Einlegeböden</p> <p><b>T 35,0 cm</b></p>			<p>Beleuchtung siehe Seiten 105-107. Spiegelrückwand siehe Seite 103.</p>		
 <p> <b>75062 L</b> B 37,5 cm  <b>75063 R</b> B 37,5 cm  <b>75064 L</b> B 45,0 cm  <b>75065 R</b> B 45,0 cm  <b>89481 L</b> B 52,5 cm  <b>89482 R</b> B 52,5 cm  <b>75066 L</b> B 60,0 cm  <b>75067 R</b> B 60,0 cm                 </p> <p>1 Tür mit Glasausschnitt 1 R, 2 Böden (nicht verstellbar), 1 Einlegeboden</p> <p><b>T 35,0 cm</b></p> <p>Abb. L</p> <p>seitlicher Glasausschnitt (beidseitig) Tiefe 10,5 cm bei Korpustiefe 35,0 cm</p>			 <p> <b>75075</b> B 90,0 cm                 </p> <p>2 Türen mit Glasausschnitt 1 R, 2 Böden (nicht verstellbar), 1 Einlegeboden</p> <p><b>T 35,0 cm</b></p> <p>Abb. L</p> <p>seitlicher Glasausschnitt (beidseitig) Tiefe 25,0 cm bei Korpustiefe 35,0 cm</p>		
<p>Beleuchtung siehe Seiten 105-107. Spiegelrückwand siehe Seite 103.</p>			<p>Beleuchtung siehe Seiten 105-107. Spiegelrückwand siehe Seite 103.</p>		
 <p> <b>75074</b> B 90,0 cm                 </p> <p>2 Türen mit Glasausschnitt 1 R, 2 Böden (nicht verstellbar), 1 Einlegeboden</p> <p><b>T 35,0 cm</b></p> <p>Abb. L</p> <p>seitlicher Glasausschnitt (beidseitig) Tiefe 10,5 cm bei Korpustiefe 35,0 cm</p>			 <p> <b>75080 L</b> B 45,0 cm  <b>75081 R</b> B 45,0 cm  <b>89487 L</b> B 52,5 cm  <b>89488 R</b> B 52,5 cm  <b>75082 L</b> B 60,0 cm  <b>75083 R</b> B 60,0 cm                 </p> <p>1 Tür mit Glasausschnitt 1 R, 2 Böden (nicht verstellbar), 1 Einlegeboden</p> <p><b>T 35,0 cm</b></p> <p>Abb. L</p> <p>seitlicher Glasausschnitt (einseitig) Tiefe 10,5 cm bei Korpustiefe 35,0 cm</p>		
<p>Beleuchtung siehe Seiten 105-107. Spiegelrückwand siehe Seite 103.</p>			<p>Beleuchtung siehe Seiten 105-107. Spiegelrückwand siehe Seite 103.</p>		

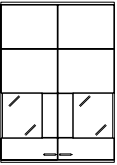

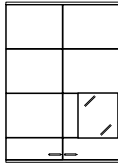
# Hängeelemente 3,5 R, Höhe 127,0 cm

(Abdeckblätter bis 240,0 cm durchgehend)

Best.-Nr. / Maße Beschreibung	PG 1	PG 2	Best.-Nr. / Maße Beschreibung	PG 1	PG 2
 <p><b>75088</b> B 90,0 cm 2 Türen mit Glasausschnitt 1 R, 2 Böden (nicht verstellbar), 1 Einlegeboden <b>T 35,0 cm</b></p>  <p>seitlicher Glasausschnitt (beidseitig) Tiefe 10,5 cm bei Korpustiefe 35,0 cm</p> <p>Beleuchtung siehe Seiten 105-107. Spiegelrückwand siehe Seite 103.</p>			 <p><b>75076 L</b> B 45,0 cm <b>75077 R</b> B 45,0 cm 1 Tür mit Glasausschnitt 1 R, 2 Böden (nicht verstellbar), 1 Einlegeboden <b>T 35,0 cm</b></p>  <p>Abb. L</p> <p>Beleuchtung siehe Seiten 105-107. Spiegelrückwand siehe Seite 103.</p>		
 <p><b>75084 L</b> B 45,0 cm <b>75085 R</b> B 45,0 cm <b>89489 L</b> B 52,5 cm <b>89490 R</b> B 52,5 cm <b>75086 L</b> B 60,0 cm <b>75087 R</b> B 60,0 cm 1 Tür mit Glasausschnitt 1 R, 2 Böden (nicht verstellbar), 1 Einlegeboden <b>T 35,0 cm</b></p>  <p>Abb. L</p> <p>seitlicher Glasausschnitt (einseitig) Tiefe 25,0 cm bei Korpustiefe 35,0 cm</p> <p>Beleuchtung siehe Seiten 105-107. Spiegelrückwand siehe Seite 103.</p>			 <p><b>89485 L</b> B 52,5 cm <b>89486 R</b> B 52,5 cm <b>75078 L</b> B 60,0 cm <b>75079 R</b> B 60,0 cm 1 Tür mit Glasausschnitt 1 R, 2 Böden (nicht verstellbar), 1 Einlegeboden <b>T 35,0 cm</b></p>  <p>Abb. L</p> <p>Beleuchtung siehe Seiten 105-107. Spiegelrückwand siehe Seite 103.</p>		
 <p><b>75089</b> B 90,0 cm 2 Türen mit Glasausschnitt 1 R, 2 Böden (nicht verstellbar), 1 Einlegeboden <b>T 35,0 cm</b></p>  <p>seitlicher Glasausschnitt (beidseitig) Tiefe 25,0 cm bei Korpustiefe 35,0 cm</p> <p>Beleuchtung siehe Seiten 105-107. Spiegelrückwand siehe Seite 103.</p>			 <p><b>75090</b> B 90,0 (45/45) cm (Abb.) <b>75091</b> B 90,0 (45/45) cm (gespiegelt) <b>75092</b> B 105,0 (45/60) cm (Abb.) <b>75093</b> B 105,0 (60/45) cm (gespiegelt) 1 Tür, 2 Einlegeböden, 1 Tür mit Glasausschnitt 1 R, 2 Böden (nicht verstellbar), 1 Einlegeboden <b>T 35,0 cm</b></p>  <p>seitlicher Glasausschnitt (einseitig) Tiefe 10,5 cm bei Korpustiefe 35,0 cm</p> <p>Beleuchtung siehe Seiten 105-107. Spiegelrückwand siehe Seite 103.</p>		



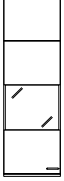

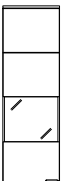
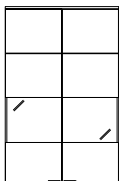
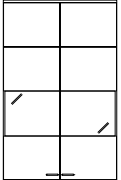
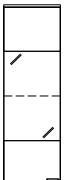





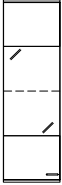

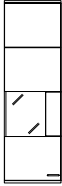
# Hängeelemente 4 R, Höhe 144,6 cm

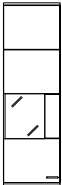
(Abdeckblätter bis 240,0 cm durchgehend)

Best.-Nr. / Maße Beschreibung	PG 1	PG 2	Best.-Nr. / Maße Beschreibung	PG 1	PG 2
 <p><b>75201 L</b> B 37,5 cm <b>75202 R</b> B 37,5 cm <b>75094 L</b> B 45,0 cm <b>75095 R</b> B 45,0 cm <b>78380 L</b> B 52,5 cm <b>78381 R</b> B 52,5 cm <b>75096 L</b> B 60,0 cm <b>75097 R</b> B 60,0 cm</p> <p>1 Tür, 3 Einlegeböden <b>T 35,0 cm</b></p> <p>Abb. L</p>			 <p><b>75205 L</b> B 37,5 cm <b>75206 R</b> B 37,5 cm <b>75132 L</b> B 45,0 cm <b>75133 R</b> B 45,0 cm <b>89493 L</b> B 52,5 cm <b>89494 R</b> B 52,5 cm <b>75134 L</b> B 60,0 cm <b>75135 R</b> B 60,0 cm</p> <p>1 Tür mit Glasausschnitt 1 R, 2 Böden (nicht verstellbar), 1 Einlegeboden <b>T 35,0 cm</b></p> <p>Abb. L</p> <p>seitlicher Glasausschnitt (beidseitig) Tiefe 25,0 cm bei Korpustiefe 35,0 cm</p>		
 <p><b>75098</b> B 75,0 cm <b>75099</b> B 90,0 cm</p> <p>2 Türen, 3 Einlegeböden <b>T 35,0 cm</b></p>			<p>Beleuchtung siehe Seiten 105-107. Spiegelrückwand siehe Seite 103.</p>		
 <p><b>75203 L</b> B 37,5 cm <b>75204 R</b> B 37,5 cm <b>75128 L</b> B 45,0 cm <b>75129 R</b> B 45,0 cm <b>89491 L</b> B 52,5 cm <b>89492 R</b> B 52,5 cm <b>75130 L</b> B 60,0 cm <b>75131 R</b> B 60,0 cm</p> <p>1 Tür mit Glasausschnitt 1 R, 2 Böden (nicht verstellbar), 1 Einlegeboden <b>T 35,0 cm</b></p> <p>Abb. L</p> <p>seitlicher Glasausschnitt (beidseitig) Tiefe 10,5 cm bei Korpustiefe 35,0 cm</p>			 <p><b>75153</b> B 90,0 cm</p> <p>2 Türen mit Glasausschnitt 1 R, 2 Böden (nicht verstellbar), 1 Einlegeboden <b>T 35,0 cm</b></p> <p>Abb. L</p> <p>seitlicher Glasausschnitt (beidseitig) Tiefe 25,0 cm bei Korpustiefe 35,5 cm</p>		
<p>Beleuchtung siehe Seiten 105-107. Spiegelrückwand siehe Seite 103.</p>			<p>Beleuchtung siehe Seiten 105-107. Spiegelrückwand siehe Seite 103.</p>		
 <p><b>75152</b> B 90,0 cm</p> <p>2 Türen mit Glasausschnitt 1 R, 2 Böden (nicht verstellbar), 1 Einlegeboden <b>T 35,0 cm</b></p> <p>Abb. L</p> <p>seitlicher Glasausschnitt (beidseitig) Tiefe 10,5 cm bei Korpustiefe 35,0 cm</p>			 <p><b>75124 L</b> B 45,0 cm <b>75125 R</b> B 45,0 cm <b>89495 L</b> B 52,5 cm <b>89496 R</b> B 52,5 cm <b>75126 L</b> B 60,0 cm <b>75127 R</b> B 60,0 cm</p> <p>1 Tür mit Glasausschnitt 2 R, 2 Böden (nicht verstellbar), 1 Glaseinlegeboden <b>T 35,0 cm</b></p> <p>Abb. L</p> <p>seitlicher Glasausschnitt (beidseitig) Tiefe 10,5 cm bei Korpustiefe 35,0 cm</p>		
<p>Beleuchtung siehe Seiten 105-107. Spiegelrückwand siehe Seite 103.</p>			<p>Beleuchtung siehe Seiten 105-107. Spiegelrückwand siehe Seite 103.</p>		

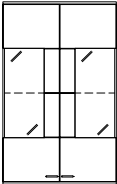

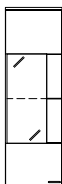







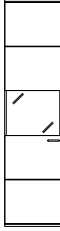

**Hängeelemente 4 R, Höhe 144,6 cm**

(Abdeckblätter bis 240,0 cm durchgehend)

Best.-Nr. / Maße Beschreibung	PG 1	PG 2	Best.-Nr. / Maße Beschreibung	PG 1	PG 2
 <p><b>82614 L</b> B 45,0 cm <b>82615 R</b> B 45,0 cm <b>89497 L</b> B 52,5 cm <b>89498 R</b> B 52,5 cm <b>82616 L</b> B 60,0 cm <b>82617 R</b> B 60,0 cm</p> <p>1 Tür mit Glasausschnitt 2 R, 2 Böden (nicht verstellbar), 1 Glaseinlegeboden</p> <p><b>T 35,0 cm</b></p>  <p>Abb. L seitlicher Glasausschnitt (beidseitig) Tiefe 25,0 cm bei Korpustiefe 35,0 cm</p> <p>Beleuchtung siehe Seiten 105-107. Spiegelrückwand siehe Seite 103.</p>			 <p><b>75136 L</b> B 45,0 cm <b>75137 R</b> B 45,0 cm <b>89499 L</b> B 52,5 cm <b>89500 R</b> B 52,5 cm <b>75138 L</b> B 60,0 cm <b>75139 R</b> B 60,0 cm</p> <p>1 Tür mit Glasausschnitt 1 R, 2 Böden (nicht verstellbar), 1 Einlegeboden</p> <p><b>T 35,0 cm</b></p>  <p>Abb. L seitlicher Glasausschnitt (einseitig) Tiefe 10,5 cm bei Korpustiefe 35,0 cm</p> <p>Beleuchtung siehe Seiten 105-107. Spiegelrückwand siehe Seite 103.</p>		
 <p><b>75140 L</b> B 45,0 cm <b>75141 R</b> B 45,0 cm <b>89501 L</b> B 52,5 cm <b>89502 R</b> B 52,5 cm <b>75142 L</b> B 60,0 cm <b>75143 R</b> B 60,0 cm</p> <p>1 Tür mit Glasausschnitt 1 R, 2 Böden (nicht verstellbar), 1 Einlegeboden</p> <p><b>T 35,0 cm</b></p>  <p>Abb. L seitlicher Glasausschnitt (einseitig) Tiefe 25,0 cm bei Korpustiefe 35,0 cm</p> <p>Beleuchtung siehe Seiten 105-107. Spiegelrückwand siehe Seite 103.</p>			 <p><b>75144 L</b> B 45,0 cm <b>75145 R</b> B 45,0 cm <b>89503 L</b> B 52,5 cm <b>89504 R</b> B 52,5 cm <b>75146 L</b> B 60,0 cm <b>75147 R</b> B 60,0 cm</p> <p>1 Tür mit Glasausschnitt 2 R, 2 Böden (nicht verstellbar), 1 Glaseinlegeboden</p> <p><b>T 35,0 cm</b></p>  <p>Abb. L seitlicher Glasausschnitt (einseitig) Tiefe 10,5 cm bei Korpustiefe 35,0 cm</p> <p>Beleuchtung siehe Seiten 105-107. Spiegelrückwand siehe Seite 103.</p>		
 <p>2 Türen mit Glasausschnitt 2 R, 2 Böden (nicht verstellbar), 1 Glaseinlegeboden</p> <p><b>T 35,0 cm</b></p>  <p>seitlicher Glasausschnitt (beidseitig) Tiefe 10,5 cm bei Korpustiefe 35,0 cm</p> <p>Beleuchtung siehe Seiten 105-107. Spiegelrückwand siehe Seite 103.</p>			 <p><b>75148 L</b> B 45,0 cm <b>75149 R</b> B 45,0 cm <b>89505 L</b> B 52,5 cm <b>89506 R</b> B 52,5 cm <b>75150 L</b> B 60,0 cm <b>75151 R</b> B 60,0 cm</p> <p>1 Tür mit Glasausschnitt 2 R, 2 Böden (nicht verstellbar), 1 Glaseinlegeboden</p> <p><b>T 35,0 cm</b></p>  <p>Abb. L seitlicher Glasausschnitt (einseitig) Tiefe 25,0 cm bei Korpustiefe 35,0 cm</p> <p>Beleuchtung siehe Seiten 105-107. Spiegelrückwand siehe Seite 103.</p>		



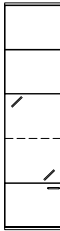







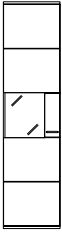

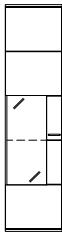
# Hängeelemente 5 R, H 179,8 cm

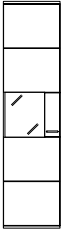
(Abdeckblätter bis 240,0 cm durchgehend)

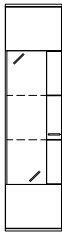
Best.-Nr. / Maße Beschreibung	PG 1	PG 2	Best.-Nr. / Maße Beschreibung	PG 1	PG 2
 <p><b>82618 L</b> B 37,5 cm  <b>82619 R</b> B 37,5 cm  <b>82620 L</b> B 45,0 cm  <b>82621 R</b> B 45,0 cm  <b>83706 L</b> B 52,5 cm  <b>83707 R</b> B 52,5 cm  <b>82622 L</b> B 60,0 cm  <b>82623 R</b> B 60,0 cm</p> <p>1 Tür, 4 Einlegeböden</p> <p><b>T 35,0 cm</b></p>  <p>Abb. L</p>			 <p><b>82640 L</b> B 37,5 cm  <b>82641 R</b> B 37,5 cm  <b>82642 L</b> B 45,0 cm  <b>82643 R</b> B 45,0 cm  <b>89509 L</b> B 52,5 cm  <b>89510 R</b> B 52,5 cm  <b>82644 L</b> B 60,0 cm  <b>82645 R</b> B 60,0 cm</p> <p>1 Tür mit Glasausschnitt 1 R, 2 Böden (nicht verstellbar), 2 Einlegeböden</p> <p><b>T 35,0 cm</b></p>  <p>Abb. L</p> <p>seitlicher Glasausschnitt (beidseitig) Tiefe 25,0 cm bei Korpustiefe 35,0 cm</p> <p>Beleuchtung siehe Seiten 105-107. Spiegelrückwand siehe Seite 103.</p>		
 <p><b>82624</b> B 75,0 cm  <b>82625</b> B 90,0 cm</p> <p>2 Türen, 4 Einlegeböden</p> <p><b>T 35,0 cm</b></p> 			 <p><b>82626 L</b> B 45,0 cm  <b>82627 R</b> B 45,0 cm  <b>89511 L</b> B 52,5 cm  <b>89512 R</b> B 52,5 cm  <b>82628 L</b> B 60,0 cm  <b>82629 R</b> B 60,0 cm</p> <p>1 Tür mit Glasausschnitt 2 R, 2 Böden (nicht verstellbar), 1 Einlegeboden, 1 Glaseinlegeboden</p> <p><b>T 35,0 cm</b></p>  <p>Abb. L</p> <p>seitlicher Glasausschnitt (beidseitig) Tiefe 10,5 cm bei Korpustiefe 35,0 cm</p> <p>Beleuchtung siehe Seiten 105-107. Spiegelrückwand siehe Seite 103.</p>		
 <p><b>82634 L</b> B 37,5 cm  <b>82635 R</b> B 37,5 cm  <b>82636 L</b> B 45,0 cm  <b>82637 R</b> B 45,0 cm  <b>89507 L</b> B 52,5 cm  <b>89508 R</b> B 52,5 cm  <b>82638 L</b> B 60,0 cm  <b>82639 R</b> B 60,0 cm</p> <p>1 Tür mit Glasausschnitt 1 R, 2 Böden (nicht verstellbar), 2 Einlegeböden</p> <p><b>T 35,0 cm</b></p>  <p>Abb. L</p> <p>seitlicher Glasausschnitt (beidseitig) Tiefe 10,5 cm bei Korpustiefe 35,0 cm</p> <p>Beleuchtung siehe Seiten 105-107. Spiegelrückwand siehe Seite 103.</p>			 <p><b>82630 L</b> B 45,0 cm  <b>82631 R</b> B 45,0 cm  <b>89513 L</b> B 52,5 cm  <b>89514 R</b> B 52,5 cm  <b>82632 L</b> B 60,0 cm  <b>82633 R</b> B 60,0 cm</p> <p>1 Tür mit Glasausschnitt 2 R, 2 Böden (nicht verstellbar), 1 Einlegeboden, 1 Glaseinlegeboden</p> <p><b>T 35,0 cm</b></p>  <p>Abb. L</p> <p>seitlicher Glasausschnitt (beidseitig) Tiefe 25,0 cm bei Korpustiefe 35,0 cm</p> <p>Beleuchtung siehe Seiten 105-107. Spiegelrückwand siehe Seite 103.</p>		

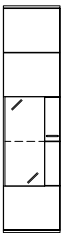
# Hängeelemente 5 R, H 179,8 cm

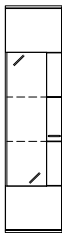
(Abdeckblätter bis 240,0 cm durchgehend)

Best.-Nr. / Maße Beschreibung	PG 1	PG 2	Best.-Nr. / Maße Beschreibung	PG 1	PG 2
 <p><b>82646 L</b> B 45,0 cm <b>82647 R</b> B 45,0 cm <b>89515 L</b> B 52,5 cm <b>89516 R</b> B 52,5 cm <b>82648 L</b> B 60,0 cm <b>82649 R</b> B 60,0 cm</p> <p>1 Tür mit Glasausschnitt 1 R, 2 Böden (nicht verstellbar), 2 Einlegeböden</p> <p><b>T 35,0 cm</b></p>  <p>Abb. L</p> <p>seitlicher Glasausschnitt (einseitig) Tiefe 10,5 cm bei Korpustiefe 35,0 cm</p> <p>Beleuchtung siehe Seiten 105-107. Spiegelrückwand siehe Seite 103.</p>			 <p><b>82658 L</b> B 45,0 cm <b>82659 R</b> B 45,0 cm <b>89521 L</b> B 52,5 cm <b>89522 R</b> B 52,5 cm <b>82660 L</b> B 60,0 cm <b>82661 R</b> B 60,0 cm</p> <p>1 Tür mit Glasausschnitt 2 R, 2 Böden (nicht verstellbar), 1 Einlegeboden, 1 Glaseinlegeboden</p> <p><b>T 35,0 cm</b></p>  <p>Abb. L</p> <p>seitlicher Glasausschnitt (einseitig) Tiefe 25,0 cm bei Korpustiefe 35,0 cm</p> <p>Beleuchtung siehe Seiten 105-107. Spiegelrückwand siehe Seite 103.</p>		
 <p><b>82650 L</b> B 45,0 cm <b>82651 R</b> B 45,0 cm <b>89517 L</b> B 52,5 cm <b>89518 R</b> B 52,5 cm <b>82652 L</b> B 60,0 cm <b>82653 R</b> B 60,0 cm</p> <p>1 Tür mit Glasausschnitt 1 R, 2 Böden (nicht verstellbar), 2 Einlegeböden</p> <p><b>T 35,0 cm</b></p>  <p>Abb. L</p> <p>seitlicher Glasausschnitt (einseitig) Tiefe 25,0 cm bei Korpustiefe 35,0 cm</p> <p>Beleuchtung siehe Seiten 105-107. Spiegelrückwand siehe Seite 103.</p>			 <p><b>82662 L</b> B 45,0 cm <b>82663 R</b> B 45,0 cm <b>89523 L</b> B 52,5 cm <b>89524 R</b> B 52,5 cm <b>82664 L</b> B 60,0 cm <b>82665 R</b> B 60,0 cm</p> <p>1 Tür mit Glasausschnitt 3 R, 2 Böden (nicht verstellbar), 2 Glaseinlegeböden</p> <p><b>T 35,0 cm</b></p>  <p>Abb. L</p> <p>seitlicher Glasausschnitt (einseitig) Tiefe 10,5 cm bei Korpustiefe 35,0 cm</p> <p>Beleuchtung siehe Seiten 105-107. Spiegelrückwand siehe Seite 103.</p>		
 <p><b>82654 L</b> B 45,0 cm <b>82655 R</b> B 45,0 cm <b>89519 L</b> B 52,5 cm <b>89520 R</b> B 52,5 cm <b>82656 L</b> B 60,0 cm <b>82657 R</b> B 60,0 cm</p> <p>1 Tür mit Glasausschnitt 2 R, 2 Böden (nicht verstellbar), 1 Einlegeboden, 1 Glaseinlegeboden</p> <p><b>T 35,0 cm</b></p>  <p>Abb. L</p> <p>seitlicher Glasausschnitt (einseitig) Tiefe 10,5 cm bei Korpustiefe 35,0 cm</p> <p>Beleuchtung siehe Seiten 105-107. Spiegelrückwand siehe Seite 103.</p>			 <p><b>82666 L</b> B 45,0 cm <b>82667 R</b> B 45,0 cm <b>89525 L</b> B 52,5 cm <b>89526 R</b> B 52,5 cm <b>82668 L</b> B 60,0 cm <b>82669 R</b> B 60,0 cm</p> <p>1 Tür mit Glasausschnitt 3 R, 2 Böden (nicht verstellbar), 2 Glaseinlegeböden</p> <p><b>T 35,0 cm</b></p>  <p>Abb. L</p> <p>seitlicher Glasausschnitt (einseitig) Tiefe 25,0 cm bei Korpustiefe 35,0 cm</p> <p>Beleuchtung siehe Seiten 105-107. Spiegelrückwand siehe Seite 103.</p>		

**Glas-Wandbord mit Paneelrückwand**

(inkl. Wandbefestigung)

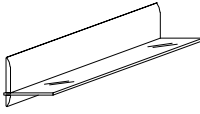
Best.-Nr. / Maße Beschreibung	PG 1	PG 2
 <b>27127</b> B 60,0 cm		
<b>27128</b> B 75,0 cm		
<b>27129</b> B 90,0 cm		
<b>27130</b> B 105,0 cm		
<b>27131</b> B 120,0 cm		
<b>27132</b> B 135,0 cm		
<b>27133</b> B 150,0 cm		
<b>27134</b> B 165,0 cm		
<b>27135</b> B 180,0 cm		
<b>27136</b> B 195,0 cm		
<b>27137</b> B 210,0 cm		
<b>27138</b> B 225,0 cm		
<b>27139</b> B 240,0 cm		
H 21,0 cm, Gesamttiefe 22,0 cm, Bodentiefe 18,0 cm		

**Achtung**  
Einbau von Strahlern nicht möglich. Bitte nur nebenstehende Beleuchtung verwenden. Sondermaße nicht möglich.

**Hängespiegel eckig (mit Abschlussleisten)**  
2 R, Höhe 74,2 cm

Best.-Nr. / Maße Beschreibung	PG 1	PG 2
 <b>89527</b> B 52,5 cm		
<b>61199</b> B 60,0 cm		
<b>61200</b> B 75,0 cm		
<b>61201</b> B 90,0 cm		
<b>61202</b> B 105,0 cm		
<b>61203</b> B 120,0 cm		
<b>61204</b> B 135,0 cm		
<b>61205</b> B 150,0 cm		
<b>61206</b> B 165,0 cm		
<b>61207</b> B 180,0 cm		
<b>61208</b> B 195,0 cm		
<b>61209</b> B 210,0 cm		
<b>61210</b> B 225,0 cm		
<b>61211</b> B 240,0 cm		
T 4,4 cm		

**Wandborde mit Paneelrückwand**

(inkl. Wandbefestigung)

Best.-Nr. / Maße Beschreibung	PG 1	PG 2
 <b>77641</b> B 60,0 cm		
<b>77642</b> B 75,0 cm		
<b>77643</b> B 90,0 cm		
<b>77644</b> B 105,0 cm		
<b>77645</b> B 120,0 cm		
<b>77646</b> B 135,0 cm		
<b>77647</b> B 150,0 cm		
<b>77648</b> B 165,0 cm		
<b>77649</b> B 180,0 cm		
<b>77650</b> B 195,0 cm		
<b>77651</b> B 210,0 cm		
<b>77652</b> B 225,0 cm		
<b>77653</b> B 240,0 cm		
H 8,5, T 21,0, Nutztiefe 18,0 cm		

**Achtung**  
Einbau von Strahlern nicht möglich. Bitte nur nebenstehende Beleuchtung verwenden. Sondermaße nicht möglich.

**Hängespiegel eckig (mit Abschlussleisten)**  
2,5 R, Höhe 91,8 cm

Best.-Nr. / Maße Beschreibung	PG 1	PG 2
 <b>89528</b> B 52,5 cm		
<b>61212</b> B 60,0 cm		
<b>61213</b> B 75,0 cm		
<b>61214</b> B 90,0 cm		
<b>61215</b> B 105,0 cm		
<b>61216</b> B 120,0 cm		
<b>61217</b> B 135,0 cm		
<b>61218</b> B 150,0 cm		
<b>61219</b> B 165,0 cm		
<b>61220</b> B 180,0 cm		
<b>61221</b> B 195,0 cm		
<b>61222</b> B 210,0 cm		
<b>61223</b> B 225,0 cm		
<b>61224</b> B 240,0 cm		
T 4,4 cm		

**Beleuchtung**

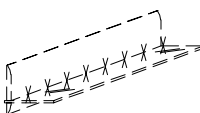
Best.-Nr. / Maße Beschreibung	PG 1	PG 2
 <b>90051</b> B 60,0 cm ~6 Watt		
<b>90052</b> B 75,0 cm ~7 Watt		
<b>90053</b> B 90,0 cm ~9 Watt		
<b>90054</b> B 105,0 cm ~10 Watt		
<b>90055</b> B 120,0 cm ~12 Watt		
<b>90056</b> B 135,0 cm ~13 Watt		
<b>90057</b> B 150,0 cm ~15 Watt		
<b>90058</b> B 165,0 cm ~16 Watt		
<b>90059</b> B 180,0 cm ~17 Watt		
<b>90060</b> B 195,0 cm ~19 Watt		
<b>90061</b> B 210,0 cm ~20 Watt		
<b>90062</b> B 225,0 cm ~22 Watt		
<b>90063</b> B 240,0 cm ~23 Watt		
Die Leuchte wird mit einem Leuchtmittel der <b>Energieklasse F</b> geliefert.		
Weitere Informationen zum Leuchtmittel siehe Zusatzliste „Zubehör im Detail“.		
LED-Wandbordbeleuchtung hinter der Paneelrückwand inkl. Vorschaltgerät, Zuleitung und Fußschalter		

**Hängespiegel eckig (randlos)**  
2 R, Höhe 70,4 cm

Best.-Nr. / Maße Beschreibung	PG 1	PG 2
 <b>85444</b> B 52,5 cm		
<b>85358</b> B 60,0 cm		
<b>85359</b> B 75,0 cm		
<b>85360</b> B 90,0 cm		
<b>85361</b> B 105,0 cm		
<b>85362</b> B 120,0 cm		
<b>85363</b> B 135,0 cm		
<b>85364</b> B 150,0 cm		
<b>85365</b> B 165,0 cm		
<b>85366</b> B 180,0 cm		
<b>85367</b> B 195,0 cm		
<b>85368</b> B 210,0 cm		
<b>85369</b> B 225,0 cm		
<b>85370</b> B 240,0 cm		
T 2,5 cm		

**Wandborde**

(inkl. Wandbefestigung)

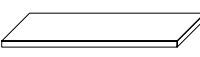
Best.-Nr. / Maße Beschreibung	PG 1	PG 2
 <b>60979</b> B 75,0 cm		
<b>60980</b> B 90,0 cm		
<b>60982</b> B 105,0 cm		
<b>60983</b> B 120,0 cm		
<b>60984</b> B 135,0 cm		
<b>90561</b> B 150,0 cm		
<b>90562</b> B 180,0 cm		
<b>60985</b> B min. 45,0 cm max. 240,0 cm (Preis pro angefangene 10,0 cm)		
T 20,0 cm		
LED-Strahler siehe Seite 105.		



**Beleuchtung Hängespiegel eckig (randlos)**  
2 R, Höhe 70,4 cm

Best.-Nr. / Maße Beschreibung	PG 1	PG 2
 <b>94192</b> B 52,5 cm, ~17 Watt		
<b>94152</b> B 60,0 cm, ~18 Watt		
<b>94153</b> B 75,0 cm, ~20 Watt		
<b>94154</b> B 90,0 cm, ~22 Watt		
<b>94155</b> B 105,0 cm, ~24 Watt		
<b>94156</b> B 120,0 cm, ~26 Watt		
<b>94157</b> B 135,0 cm, ~28 Watt		
<b>94158</b> B 150,0 cm, ~31 Watt		
<b>94159</b> B 165,0 cm, ~33 Watt		
<b>94160</b> B 180,0 cm, ~35 Watt		
<b>94161</b> B 195,0 cm, ~37 Watt		
<b>94162</b> B 210,0 cm, ~39 Watt		
<b>94163</b> B 225,0 cm, ~41 Watt		
<b>94164</b> B 240,0 cm, ~44 Watt		
Die Leuchte wird mit einem Leuchtmittel der <b>Energieklasse F</b> geliefert.		
Weitere Informationen zum Leuchtmittel siehe Zusatzliste „Zubehör im Detail“.		
inkl. Vorschaltgerät, Zuleitung und Fußschalter		

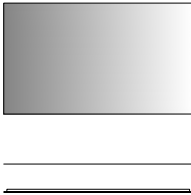
**Hängespiegel eckig (randlos)  
2,5 R, Höhe 88,0 cm**

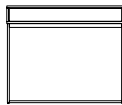

Best.-Nr. / Maße Beschreibung	PG 1	PG 2
 <p> <b>85445</b> B 52,5 cm  <b>85371</b> B 60,0 cm  <b>85372</b> B 75,0 cm  <b>85373</b> B 90,0 cm  <b>85374</b> B 105,0 cm  <b>85375</b> B 120,0 cm  <b>85376</b> B 135,0 cm  <b>85377</b> B 150,0 cm  <b>85378</b> B 165,0 cm  <b>85379</b> B 180,0 cm  <b>85380</b> B 195,0 cm  <b>85381</b> B 210,0 cm  <b>85382</b> B 225,0 cm  <b>85383</b> B 240,0 cm  <b>T 2,5 cm</b> </p>		



**Funktionstische  
mit Rahmengerüst (Metall)**

Best.-Nr. / Maße Beschreibung	PG 1	PG 2
 <p> <b>83271</b> 93,2 x 30,0 cm  <b>83272</b> 93,2 x 39,6 cm  <b>83273</b> 93,2 x 60,0 cm            1 Schubkasten            mit Push to open            H 77,5 cm            Höhe unter Zarge 63,5 cm            Höhe unter Traverse 60,5 cm  <b>1 x 91330</b> Kabeldurchlass Metall            (Nur möglich bei T 60,0 cm)         </p>		
 <p> <b>Wandbefestigung erforderlich</b>            Rahmengerüst in            Edelstahlfarbig            (Standard)            Chrom glänzend            (auf Wunsch)            Schwarz matt            (auf Wunsch)         </p>		

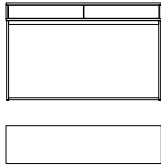
**Beleuchtung Hängespiegel eckig (randlos)  
2,5 R, Höhe 88,0 cm**

Best.-Nr. / Maße Beschreibung	PG 1	PG 2
 <p> <b>94193</b> B 52,5 cm, ~19 Watt  <b>94165</b> B 60,0 cm, ~20 Watt  <b>94166</b> B 75,0 cm, ~22 Watt  <b>94167</b> B 90,0 cm, ~24 Watt  <b>94168</b> B 105,0 cm, ~27 Watt  <b>94169</b> B 120,0 cm, ~29 Watt  <b>94170</b> B 135,0 cm, ~31 Watt  <b>94171</b> B 150,0 cm, ~33 Watt  <b>94172</b> B 165,0 cm, ~35 Watt  <b>94173</b> B 180,0 cm, ~37 Watt  <b>94174</b> B 195,0 cm, ~40 Watt  <b>94175</b> B 210,0 cm, ~42 Watt  <b>94176</b> B 225,0 cm, ~44 Watt  <b>94177</b> B 240,0 cm, ~46 Watt            inkl. Vorschaltgerät, Zuleitung            und Fußschalter         </p>		
<p>Die Leuchte wird mit einem Leuchtmittel der <b>Energieklasse F</b> geliefert.</p> <p>Weitere Informationen zum Leuchtmittel siehe Zusatzliste „Zubehör im Detail“.</p>		

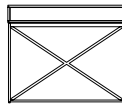
 <p> <b>83274</b> 123,2 x 30,0 cm  <b>83275</b> 153,2 x 30,0 cm  <b>83276</b> 123,2 x 39,6 cm  <b>83277</b> 153,2 x 39,6 cm  <b>83278</b> 123,2 x 60,0 cm  <b>83279</b> 153,2 x 60,0 cm            2 Schubkästen            mit Push to open            H 77,5 cm            Höhe unter Zarge 63,5 cm            Höhe unter Traverse 60,5 cm  <b>1 x 91330</b> Kabeldurchlass Metall            (Nur möglich bei T 60,0 cm)         </p>		
 <p> <b>Wandbefestigung erforderlich</b>            Rahmengerüst in            Edelstahlfarbig            (Standard)            Chrom glänzend            (auf Wunsch)            Schwarz matt            (auf Wunsch)         </p>		

 <p> <b>83289</b> 93,2 x 39,6 cm  <b>83290</b> 93,2 x 60,0 cm            1 Schubkasten            mit Push to open            H 77,5 cm            Höhe unter Zarge 63,5 cm            Höhe unter Traverse 60,5 cm  <b>1 x 91330</b> Kabeldurchlass Metall            (Nur möglich bei T 60,0 cm)         </p>		
 <p> <b>Freistehend als Raumteiler möglich!</b>            Rahmengerüst in            Edelstahlfarbig            (Standard)            Chrom glänzend            (auf Wunsch)            Schwarz matt            (auf Wunsch)         </p>		

**Hängespiegel rund (randlos)**

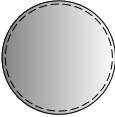
Best.-Nr. / Maße Beschreibung	PG 1	PG 2
 <p> <b>88030</b> Ø 75,0 cm  <b>83280</b> Ø 90,0 cm  <b>88029</b> Ø 105,0 cm  <b>T 2,5 cm</b> </p>		
<p> <b>1 x 94369</b> LED-Bel. Ø 75,0 cm            ~18 Watt  <b>1 x 93829</b> LED-Bel. Ø 90,0 cm            ~20 Watt  <b>1 x 94368</b> LED-Bel. Ø 105,0 cm            ~23 Watt            inkl. Vorschaltgerät, Zuleitung            und Fußschalter         </p> <p>Die Leuchte wird mit einem Leuchtmittel der <b>Energieklasse F</b> geliefert.</p> <p>Weitere Informationen zum Leuchtmittel siehe Zusatzliste „Zubehör im Detail“.</p>		

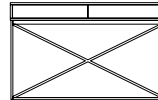
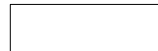
 <p> <b>83293</b> 123,2 x 39,6 cm  <b>83294</b> 153,2 x 39,6 cm  <b>83295</b> 123,2 x 60,0 cm  <b>83296</b> 153,2 x 60,0 cm            2 Schubkästen            mit Push to open            H 77,5 cm            Höhe unter Zarge 63,5 cm            Höhe unter Traverse 60,5 cm  <b>1 x 91330</b> Kabeldurchlass Metall            (Nur möglich bei T 60,0 cm)         </p>		
 <p> <b>Wandbefestigung erforderlich</b>            Rahmengerüst in            Edelstahlfarbig            (Standard)            Chrom glänzend            (auf Wunsch)            Schwarz matt            (auf Wunsch)         </p>		

Funktionstische

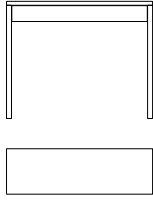
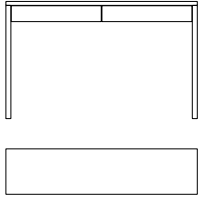
Best.-Nr. / Maße Beschreibung	PG 1	PG 2	Best.-Nr. / Maße Beschreibung	PG 1	PG 2
 <p><b>78605</b> 96,6 x 30,0 cm <b>78608</b> 96,6 x 39,6 cm <b>78611</b> 96,6 x 60,0 cm</p> <p>1 Schubkasten inkl. Soft-Close-Einzug H 77,5 cm Höhe unter Zarge 64,2 cm Höhe unter Traverse 59,2 cm</p> <p><b>1 x 91330</b> Kabeldurchlass Metall (Nur möglich bei T 60,0 cm)</p>			 <p><b>78606</b> 126,6 x 30,0 cm <b>78607</b> 156,6 x 30,0 cm <b>78609</b> 126,6 x 39,6 cm <b>78610</b> 156,6 x 39,6 cm <b>78612</b> 126,6 x 60,0 cm <b>78613</b> 156,6 x 60,0 cm</p> <p>2 Schubkästen inkl. Soft-Close-Einzug H 77,5 cm Höhe unter Zarge 64,2 cm Höhe unter Traverse 59,2 cm</p> <p><b>1 x 91330</b> Kabeldurchlass Metall (Nur möglich bei T 60,0 cm)</p>		



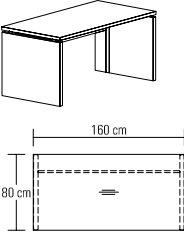
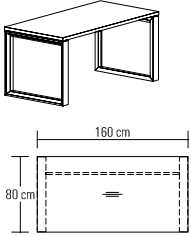
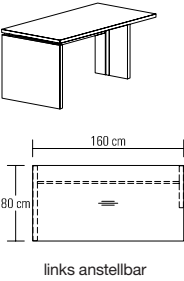
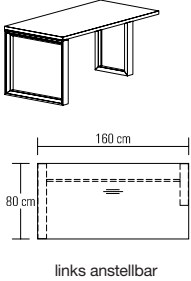
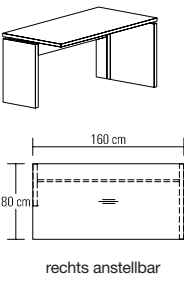
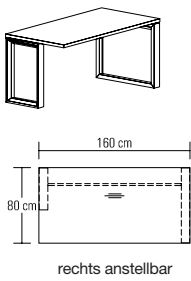

Arbeitsplatz  
Schreibtische mit Holzwanen

Schreibtische mit Rahmengestell

 <p><b>91518</b> 120,0 x 80,0 cm <b>91520</b> 160,0 x 80,0 cm <b>91521</b> 180,0 x 80,0 cm <b>91522</b> 200,0 x 80,0 cm</p> <p>Einzelschreibtisch mit Rückwand und Kabelbodenführung L/R H 75,0 cm</p> <p><b>1 x 91322</b> Linoleum-Einlage <b>1 x 91326</b> Materialauszug <b>1 x 91330</b> Kabeldurchlass Metall Kabelwanne siehe rechts</p>			 <p><b>91426</b> 120,0 x 80,0 cm <b>91428</b> 160,0 x 80,0 cm * <b>91429</b> 180,0 x 80,0 cm * <b>91430</b> 200,0 x 80,0 cm *</p> <p>Einzelschreibtisch mit Traverse und zwei langen Seitenteilen H 75,0 cm</p> <p><b>1 x 91322</b> Linoleum-Einlage <b>1 x 91326</b> Materialauszug <b>1 x 91330</b> Kabeldurchlass Metall Kabelwanne siehe rechts Sichtschutzblende siehe rechts</p>		
 <p><b>91554</b> 120,0 x 80,0 cm <b>91556</b> 160,0 x 80,0 cm <b>91557</b> 180,0 x 80,0 cm <b>91558</b> 200,0 x 80,0 cm</p> <p>Verkettungstisch mit Rückwand und Kabelbodenführung L/R Eine lange Wange links und eine kurze Wange rechts H 75,0 cm</p> <p>links anstellbar</p> <p><b>1 x 91322</b> Linoleum-Einlage <b>1 x 91326</b> Materialauszug <b>1 x 91330</b> Kabeldurchlass Metall Kabelwanne siehe rechts</p>			 <p><b>91482</b> 120,0 x 80,0 cm <b>91484</b> 160,0 x 80,0 cm <b>91485</b> 180,0 x 80,0 cm <b>91486</b> 200,0 x 80,0 cm</p> <p>Verkettungstisch mit Traverse Ein langes Seitenteil links und ein kurzes Seitenteil rechts H 75,0 cm</p> <p>links anstellbar</p> <p><b>1 x 91322</b> Linoleum-Einlage <b>1 x 91326</b> Materialauszug <b>1 x 91330</b> Kabeldurchlass Metall Kabelwanne siehe rechts Sichtschutzblende siehe rechts</p>		
 <p><b>91561</b> 120,0 x 80,0 cm <b>91563</b> 160,0 x 80,0 cm <b>91564</b> 180,0 x 80,0 cm <b>91565</b> 200,0 x 80,0 cm</p> <p>Verkettungstisch mit Rückwand und Kabelbodenführung L/R Eine kurze Wange links und eine lange Wange rechts H 75,0 cm</p> <p>rechts anstellbar</p> <p><b>1 x 91322</b> Linoleum-Einlage <b>1 x 91326</b> Materialauszug <b>1 x 91330</b> Kabeldurchlass Metall Kabelwanne siehe rechts</p>			 <p><b>91464</b> 120,0 x 80,0 cm <b>91466</b> 160,0 x 80,0 cm <b>91467</b> 180,0 x 80,0 cm <b>91468</b> 200,0 x 80,0 cm</p> <p>Verkettungstisch mit Traverse Ein kurzes Seitenteil links und ein langes Seitenteil rechts H 75,0 cm</p> <p>rechts anstellbar</p> <p><b>1 x 91322</b> Linoleum-Einlage <b>1 x 91326</b> Materialauszug <b>1 x 91330</b> Kabeldurchlass Metall Kabelwanne siehe rechts Sichtschutzblende siehe rechts</p>		

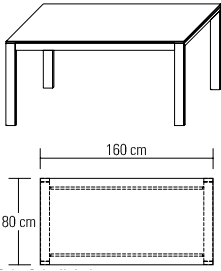
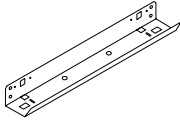
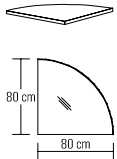
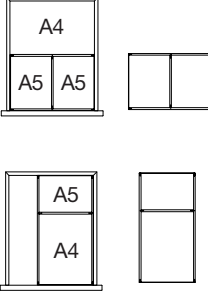
## Schreibtische LINE

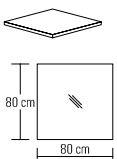
## Arbeitsplatz

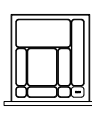
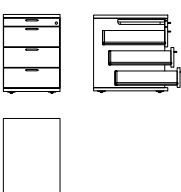
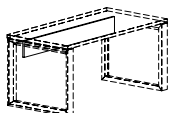
Best.-Nr. / Maße Beschreibung		PG 1	PG 2	Best.-Nr. / Maße Beschreibung		PG 1	PG 2
	<b>93838</b> 140,0 x 80,0 cm <b>93839</b> 160,0 x 80,0 cm * <b>93840</b> 180,0 x 80,0 cm * <b>93841</b> 200,0 x 80,0 cm * Einzelschreibtisch H 75,0 cm				Kabelwanne abklappbar, zur Montage unter der Schreibtischplatte inkl. Kabel-Zugentlastung Ausführung schwarz <b>91514</b> B 62,0 cm <b>Passend zu Schreibtischen in                      den Breiten 120,0/160,0 cm</b> <b>91515</b> B 102,0 cm <b>Passend zu Schreibtischen in                      den Breiten 180,0/200,0 cm</b>		
	<b>1 x 91330</b> Kabeldurchlass Metall Kabelwanne siehe rechts Sichtschutzblende siehe rechts Materialauszug nicht möglich				Eine Kombination von Kabelwanne und Rollcontainer ist erst ab einer Tischbreite von 160,0 cm möglich!		
<h2>Arbeitsplatz</h2>							
	Verkettungsplatte 90° zur Montage zwischen 2 Verkettungstischen <b>91568</b> Schenkelmaß: 80,0 x 80,0 cm links und rechts verwendbar <b>1 x 91330</b> Kabeldurchlass Metall				Schubkasteneinteilung für Rollcontainer inkl. Antirutschmatte Ausführung Magma <b>92054</b> Einteilung quer <b>92055</b> Einteilung längs Querstege der Schubkasten- einteilung nicht versetzbar.		
	Verkettungsplatte 90° zur Montage zwischen 2 Verkettungstischen <b>92672</b> Schenkelmaß: 80,0 x 80,0 cm links und rechts verwendbar <b>Gegen Aufpreis:</b> <b>1 x 91330</b> Kabeldurchlass Metall					<b>92056</b> Formulareinsatz 7 x DIN A4 quer, Ausführung schwarz	
	Verkettungsplatte 90° zur Montage zwischen 2 Verkettungstischen <b>92672</b> Schenkelmaß: 80,0 x 80,0 cm links und rechts verwendbar <b>Gegen Aufpreis:</b> <b>1 x 91330</b> Kabeldurchlass Metall				<b>91330</b> Kabeldurchlass Metall Ø 6,0 cm Chrom glänzend (Standard) Edelstahlfarbig (auf Wunsch)		
	Linoleum-Einlage <b>91322</b> B 70,0, T 50,0 cm Linoleum-Einlagen werden standardmäßig mittig in den Tischplatten positioniert.				<b>91326</b> Materialauszug mit Frontblende Montage unter Schreibtischplatte B 44,5, H 6,5, T 63,5 cm		
	<b>91512</b> Rollcontainer 1 Materialauszug, 3 Schubkästen, Zentralverriegelung, Einzel- auszugssperre, inkl. Vollauszug B 45,0, H 62,5, T 59,4 cm <b>1 x 92056</b> Formulareinsatz <b>1 x 92054</b> Einteilung quer <b>1 x 92055</b> Einteilung längs				<b>Sichtschutzblende</b> für Schreibtische mit Rahmengestell <b>93200</b> 87,0 x 33,0 cm <b>für B 120,0 cm</b> <b>93206</b> 107,0 x 33,0 cm <b>für B 140,0 cm</b> <b>93201</b> 127,0 x 33,0 cm <b>für B 160,0 cm</b> <b>93202</b> 147,0 x 33,0 cm <b>für B 180,0 cm</b> <b>93203</b> 167,0 x 33,0 cm <b>für B 200,0 cm</b> Sichtschutzblende wird mittig an der Traverse angebracht und ist um 15,4 cm nach Innen versetzt.		

# KANTO

## Couhtisch mit runder Platte, Höhe 40,0 cm

Best.-Nr. / Maße Beschreibung	PG 1	PG 2
 <p><b>94581</b> Ø 45,0 cm  <b>94582</b> Ø 60,0 cm  <b>94583</b> Ø 75,0 cm  <b>94584</b> Ø 90,0 cm</p> <p><b>mit runder Holzplatte</b></p> <p>Bei Bestellung bitte angeben:            Gestell Edelstahlfarbig, Schwarz            matt, Weiß matt oder Wollweiß            matt</p> <p><b>NEU</b></p>		

## Couhtisch mit runder Platte, Höhe 48,0 cm

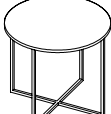
Best.-Nr. / Maße Beschreibung	PG 1	PG 2
 <p><b>94585</b> Ø 45,0 cm  <b>94586</b> Ø 60,0 cm  <b>94587</b> Ø 75,0 cm</p> <p><b>mit runder Holzplatte</b></p> <p>Bei Bestellung bitte angeben:            Gestell Edelstahlfarbig, Schwarz            matt, Weiß matt oder Wollweiß            matt</p> <p><b>NEU</b></p>		

## Couhtisch mit runder Platte, Höhe 56,0 cm

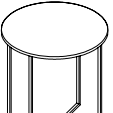
 <p><b>94588</b> Ø 45,0 cm  <b>94589</b> Ø 60,0 cm</p> <p><b>mit runder Holzplatte</b></p> <p>Bei Bestellung bitte angeben:            Gestell Edelstahlfarbig, Schwarz            matt, Weiß matt oder Wollweiß            matt</p> <p><b>NEU</b></p>				
--	--	--	--	--

### Sonderanfertigung für Couhtische (mit runder Platte)

Längen-/ Breiten- und Höhenänderung nicht möglich.

## Couhtische mit U-Wange, Höhe 45,0 cm

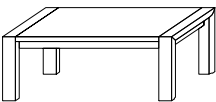
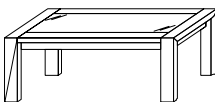
 <p><b>8326</b> 73,0 x 73,0 cm  <b>8328</b> 93,0 x 93,0 cm  <b>90669</b> 98,0 x 63,0 cm  <b>8327</b> 118,0 x 73,0 cm</p> <p><b>mit Holzplatte</b></p> <p><b>8277</b> Holzablage für 73,0 x 73,0 cm  <b>8184</b> Holzablage für 93,0 x 93,0 cm  <b>90672</b> Holzablage für 98,0 x 63,0 cm  <b>8276</b> Holzablage für 118,0 x 73,0 cm  <b>92364</b> Schubkasten            (nicht möglich bei 73,0 x 73,0 cm)  <b>90289</b> 2 Füße mit Rollen</p> <p>Lichte Höhe über der            Ablage 13,4 cm.</p>			 <p><b>8329</b> 73,0 x 73,0 cm  <b>8397</b> 93,0 x 93,0 cm  <b>90670</b> 98,0 x 63,0 cm  <b>8396</b> 118,0 x 73,0 cm</p> <p><b>mit Klarglasplatte</b></p> <p><b>8992</b> 73,0 x 73,0 cm  <b>8999</b> 93,0 x 93,0 cm  <b>90671</b> 98,0 x 63,0 cm  <b>8994</b> 118,0 x 73,0 cm</p> <p><b>mit satiniertes Glasplatte</b></p> <p><b>8277</b> Holzablage für 73,0 x 73,0 cm  <b>8184</b> Holzablage für 93,0 x 93,0 cm  <b>90672</b> Holzablage für 98,0 x 63,0 cm  <b>8276</b> Holzablage für 118,0 x 73,0 cm  <b>90289</b> 2 Füße mit Rollen</p> <p>Lichte Höhe über der            Ablage 13,4 cm.</p>		
--	--	--	--	--	--

### Sonderanfertigung für Couhtische (U-Wange)

Höhenänderung: bis max. 55,0 cm  
 Längen- und Breitenkürzung auf Anfrage (bei Couhtischen mit Glasplatte nicht möglich).

96102

## Säulen-Couchtisch

## Couchtisch LINE, Höhe 40,0 cm

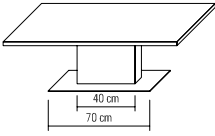
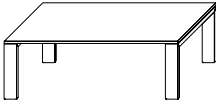
Best.-Nr. / Maße Beschreibung	PG 1	PG 2	Best.-Nr. / Maße Beschreibung	PG 1	PG 2
 <p><b>92412</b> 120,0 x 75,0 cm  <b>92413</b> 100,0 x 65,0 cm  <b>92414</b> 95,0 x 95,0 cm  <b>92415</b> 75,0 x 75,0 cm</p> <p>Säulentisch mit fester Platte            H 41,0 cm            H 45,0 cm bis max. 63,3 cm (mit Hubmechanik)            H 47,5 cm bis max. 65,8 cm (mit Adapterplatte + Hubmechanik)</p> <p><b>1 x 91153</b> Tischablage 60,0 x 22,0 cm  <b>1 x 92361</b> Hubmechanik            Verstellbarkeit: 0 - 18,3 cm  <b>1 x 94195</b> Adapterplatte 2,5 cm            nur in Verbindung mit Hubmechanik möglich.</p> <p>Tischablage in Verbindung mit Hubmechanik und Adapterplatte nicht möglich</p> <p>Säule und Tischplatte können in unterschiedlichen Ausführungen gefertigt werden. Bei Bestellung bitte angeben (ohne Aufpreis).</p> <p>Bodenplatte Chrom glänzend (Standard) <b>oder</b>            Bodenplatte edelstahlfarbig (ohne Aufpreis) <b>oder</b>            Bodenplatte anthrazit <sup>NEU</sup> (ohne Aufpreis)</p>			 <p><b>93815</b> 75,0 x 75,0 cm  <b>93816</b> 95,0 x 95,0 cm  <b>93817</b> 100,0 x 65,0 cm  <b>93818</b> 120,0 x 75,0 cm</p> <p><b>mit Holzplatte</b></p> <p><b>90289</b> 2 Füße mit Rollen</p>		
<p><b>Sonderanfertigung für Couchtische (Säulentisch)</b></p> <p>Höhenänderung nicht möglich.            Längen- und Breitenkürzung auf Anfrage.</p>			<p><b>Sonderanfertigung für Couchtische (LINE)</b></p> <p>Höhenänderung: bis max. 55,0 cm.            Längenkürzung nicht möglich, Breitenkürzung auf Anfrage.</p> <p style="text-align: right;"><b>96102</b></p>		

## Esstische mit runder Platte, Höhe 75,0 cm

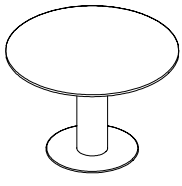
 <p><b>94569</b> Ø 100,0 cm  <b>94570</b> Ø 112,5 cm  <b>94571</b> Ø 125,0 cm</p> <p><b>mit Auszugsfunktion</b>  <b>94572</b> Ø 100,0 cm            Auszug inkl. 1 Klapp-einlage B 40,0 cm  <b>94573</b> Ø 112,5 cm            Auszug inkl. 1 Klapp-einlage B 50,0 cm  <b>94574</b> Ø 125,0 cm            Auszug inkl. 1 Klapp-einlage B 60,0 cm</p> <p>Höhe unter Zarge 65,3 cm            Gestell Schwarz matt,            Gestell Weiß matt  <b>oder</b>            Gestell Wollweiß matt</p> <p><b>NEU</b></p>			 <p><b>94575</b> Ø 100,0 cm  <b>94576</b> Ø 112,5 cm  <b>94577</b> Ø 125,0 cm</p> <p><b>mit Auszugsfunktion</b>  <b>94578</b> Ø 100 cm            Auszug inkl. 1 Klapp-einlage B 40,0 cm  <b>94579</b> Ø 112,5 cm            Auszug inkl. 1 Klapp-einlage B 50,0 cm  <b>94580</b> Ø 125 cm            Auszug inkl. 1 Klapp-einlage B 60,0 cm</p> <p>Höhe unter Zarge 65,3 cm            Säule und Tischplatte können in unterschiedlichen Ausführungen gefertigt werden. Bei Bestellung bitte angeben (ohne Aufpreis).</p> <p>Bodenplatte Schwarz matt  <b>oder</b>            Bodenplatte edelstahlfarbig.</p> <p><b>NEU</b></p>		
<p><b>Sonderanfertigung für Esstische (mit runder Platte)</b></p> <p>Längen-/ Breiten- und Höhenänderung nicht möglich.</p>					

## Esstisch LINE, Höhe 75,0 cm

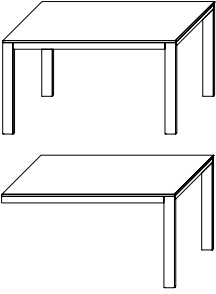
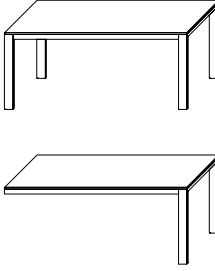
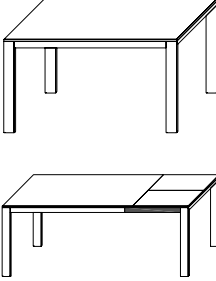
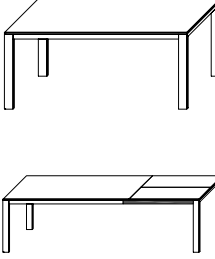
Best.-Nr. / Maße Beschreibung	PG 1	PG 2	Best.-Nr. / Maße Beschreibung	PG 1	PG 2
 <p><b>94184</b> 140,0 x 90,0 cm <b>94185</b> 160,0 x 90,0 cm</p> <p><b>mit Wandauflage</b> <b>94186</b> 140,0 x 90,0 cm <b>94187</b> 160,0 x 90,0 cm</p> <p>Höhe unter Zarge 68,0 cm (Länge) 66,0 cm (Breite)</p>			 <p><b>94188</b> 180,0 x 90,0 cm <b>94189</b> 200,0 x 90,0 cm</p> <p><b>mit Wandauflage</b> <b>94190</b> 180,0 x 90,0 cm <b>94191</b> 200,0 x 90,0 cm</p> <p>Höhe unter Zarge 68,0 cm (Länge) 66,0 cm (Breite)</p>		
 <p><b>93820</b> 140,0 x 95,0 cm <b>93821</b> 160,0 x 95,0 cm</p> <p><b>mit Auszugsfunktion</b> <b>93824</b> 140,0 x 95,0 cm Auszug inkl. 1 Klapp- einlage B 60,0 cm <b>93825</b> 160,0 x 95,0 cm Auszug inkl. 1 Klapp- einlage B 80,0 cm</p> <p>Höhe unter Zarge 68,0 cm (Länge) 66,0 cm (Breite)</p>			 <p><b>93822</b> 180,0 x 95,0 cm <b>93823</b> 200,0 x 95,0 cm</p> <p><b>mit Auszugsfunktion</b> <b>93826</b> 180,0 x 95,0 cm Auszug inkl. 1 Klapp- einlage B 100,0 cm <b>93827</b> 200,0 x 95,0 cm Auszug inkl. 1 Klapp- einlage B 100,0 cm</p> <p>Höhe unter Zarge 68,0 cm (Länge) 66,0 cm (Breite)</p>		

### Sonderanfertigung für Esstische (LINE)

Längen- und Breitenkürzung nicht möglich.  
Breite 80,0 cm preisgleich möglich (ohne Auszugsfunktion).

## Esstische mit U-Wange, Höhe 75,0 cm

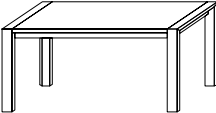
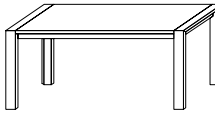
 <p><b>90354</b> 148,0 x 95,0 cm <b>90355</b> 158,0 x 95,0 cm</p> <p>festе Platte Höhe unter Zarge 64,2 cm</p>			 <p><b>8983</b> 168,0 x 95,0 cm <b>90357</b> 178,0 x 95,0 cm <b>90358</b> 188,0 x 95,0 cm <b>8982</b> 198,0 x 95,0 cm <b>90360</b> 208,0 x 95,0 cm</p> <p>festе Platte Höhe unter Zarge 64,2 cm</p>		
<p><b>8322</b> Auszugsfunktion inkl. 1 Klappeinlage B 50,0 cm (max. 1 Klappeinlage möglich)</p>			<p><b>8322</b> Auszugsfunktion inkl. 1 Klappeinlage B 50,0 cm <b>8323</b> weitere Klappeinlage B 50,0 cm (max. 2 Klappeinlagen möglich)</p>		

### Sonderanfertigung für Esstische (U-Wange)



Längen- und Breitenkürzung: bis min. 95,0 cm - in Verbindung mit Auszugsfunktion nicht möglich  
Breitenkürzung: bis min. 75,0 cm - in Verbindung mit Auszugsfunktion nicht möglich

**96102**  
**96102**

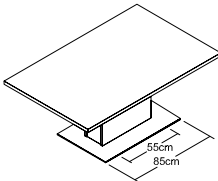
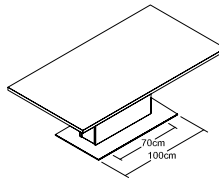

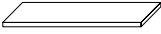
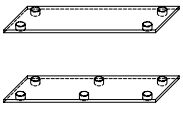
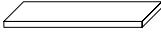
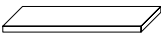

## Säulen-Esstische, Höhe 78,0 cm

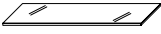
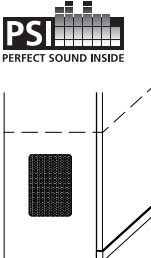
Best.-Nr. / Maße Beschreibung	PG 1	PG 2	Best.-Nr. / Maße Beschreibung	PG 1	PG 2
 <p><b>90748</b> 140,0 x 95,0 cm  <b>90749</b> 150,0 x 95,0 cm  <b>90750</b> 160,0 x 95,0 cm</p> <p>Säulentisch mit fester Platte  Höhe unter Zarge 67,2 cm  Bodenplatte Chrom glänzend (Standard) <b>oder</b>  Bodenplatte edelstahlfarbig <b>oder</b>  Bodenplatte anthrazit <small>NEU</small></p> <p><b>Synchronauszug</b>  <b>90754</b> Auszugsfunktion inkl.  1 Klappeinlage B 50,0 cm  <b>90755</b> weitere Klappeinlage  B 50,0 cm  (max. 2 Klappeinlagen möglich)</p> <p><b>Kopfauszug</b>  <b>90649</b> Auszugsfunktion inkl.  1 Klappeinlage B 50,0 cm  An einer oder beiden  Stirnseiten einsetzbar, ggf.  1x oder 2x 90649 bestellen  (außer Tisch 140,0 cm, hier  nur einseitig möglich)</p>			 <p><b>90751</b> 170,0 x 95,0 cm  <b>90752</b> 180,0 x 95,0 cm  <b>90753</b> 190,0 x 95,0 cm  <b>93196</b> 200,0 x 95,0 cm</p> <p>Säulentisch mit fester Platte  Höhe unter Zarge 67,2 cm  Bodenplatte Chrom glänzend (Standard) <b>oder</b>  Bodenplatte edelstahlfarbig <b>oder</b>  Bodenplatte anthrazit <small>NEU</small></p> <p><b>Synchronauszug</b>  <b>90817</b> Auszugsfunktion inkl.  1 Klappeinlage B 50,0 cm  <b>90755</b> weitere Klappeinlage  B 50,0 cm  (max. 2 Klappeinlagen möglich)</p> <p><b>Kopfauszug</b>  <b>90650</b> Auszugsfunktion inkl.  1 Klappeinlage B 50,0 cm  An einer oder beiden Stirn-  seiten einsetzbar, ggf. 1x  oder 2x 90650 bestellen</p>		
<p><b>Sonderanfertigung für Esstische (Säulentisch)</b></p> <p>Längenkürzung: bis min. 120,0 cm - in Verbindung mit Auszugsfunktion nicht möglich <span style="float: right;"><b>96102</b></span>  Breitenkürzung: bis min. 85,0 cm - in Verbindung mit Auszugsfunktion nicht möglich <span style="float: right;"><b>96102</b></span></p>					

## Zubehör

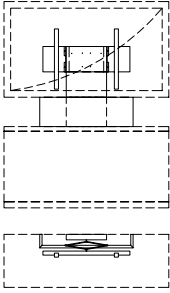
Best.-Nr. / Maße Beschreibung	PG 1	PG 2	Best.-Nr. / Maße Beschreibung	PG 1	PG 2
 <p>Holzeinlegeböden für Korpuselemente Stärke 2,2 cm (Dekor) <b>für T 39,1 cm</b></p> <p>(für Zwischenbauhängeelemente T 36,0 cm und Hängeelemente T 35,0 cm Best.-Nr. mit „H“ ergänzen) Bei dem Einsatz zusätzlicher Böden empfehlen wir die durchgehende Lochreihe siehe Seite 109.</p> <p><b>90927</b> für B 37,5 cm <b>90928</b> für B 45,0 cm <b>92975</b> für B 52,5 cm <b>90929</b> für B 60,0 cm <b>90930</b> für B 75,0 cm <b>90931</b> für B 90,0 cm <b>90294</b> für Inneneckelement</p> <p><b>für T 48,7 cm</b></p> <p><b>91162</b> für B 37,5 cm <b>90932</b> für B 45,0 cm <b>92976</b> für B 52,5 cm <b>90933</b> für B 60,0 cm <b>90934</b> für B 75,0 cm <b>90935</b> für B 90,0 cm</p>			 <p>Sockelgleiter inkl. Unterboden</p> <p>Preis gilt bei Austausch von Sockel gegen Unterboden mit Gleiter</p> <p>Verstellbarkeit 0-12 mm</p> <p><b>92802</b> bis B 37,5 cm <b>92803</b> bis B 45,0 cm <b>93257</b> bis B 52,5 cm <b>92804</b> bis B 60,0 cm <b>92805</b> bis B 75,0 cm <b>92806</b> bis B 90,0 cm <b>92807</b> bis B 105,0 cm <b>92808</b> bis B 120,0 cm <b>92809</b> bis B 135,0 cm <b>92810</b> bis B 150,0 cm <b>92811</b> bis B 165,0 cm <b>92812</b> bis B 180,0 cm <b>92813</b> bis B 195,0 cm <b>92814</b> bis B 210,0 cm <b>92815</b> bis B 225,0 cm <b>92816</b> bis B 240,0 cm <b>92817</b> bis B 255,0 cm <b>92818</b> bis B 270,0 cm</p> <p><b>94057</b> für Eckelemente</p> <p><b>H 2,5 cm</b> (Gleiter) <b>H 4,4 cm</b> (Gleiter mit Unterboden)</p> <p>Korpushöhe - 0,1 cm</p> <p>nicht möglich bei: - Eckabdeckblättern - Wangenelementen - Kleiderschränken</p>		für Tiefe 39,1 cm für Tiefe 48,7 cm
 <p>Standard Vitrineneinlegeböden aus Klarglas. Auf Wunsch Vitrineneinlegeböden aus Holz (ohne Aufpreis).</p> <p>(für Zwischenbauhängeelemente T 36,0 cm und Hängeelemente T 35,0 cm Best.-Nr. mit „H“ ergänzen) Bei dem Einsatz zusätzlicher Böden empfehlen wir die durchgehende Lochreihe siehe Seite 109.</p> <p>Holzeinlegeböden für Vitrinen, nicht verstellbar Stärke 2,6 cm (furniert) <b>für T 39,1 cm</b></p> <p><b>90624</b> für B 37,5 cm <b>90625</b> für B 45,0 cm <b>92977</b> für B 52,5 cm <b>90626</b> für B 60,0 cm <b>90627</b> für B 75,0 cm <b>90628</b> für B 90,0 cm</p> <p><b>für T 48,7 cm</b></p> <p><b>90630</b> für B 45,0 cm <b>92978</b> für B 52,5 cm <b>90631</b> für B 60,0 cm <b>90632</b> für B 75,0 cm <b>90633</b> für B 90,0 cm</p>					
 <p>Bei dem Einsatz zusätzlicher Böden empfehlen wir die durchgehende Lochreihe siehe Seite 109.</p> <p>Holzeinlegeböden für offene Korpusregale, nicht verstellbar Stärke 2,6 cm (furniert) <b>für T 39,1 cm</b></p> <p><b>92404</b> für B 45,0 cm <b>92979</b> für B 52,5 cm <b>92405</b> für B 60,0 cm <b>92406</b> für B 75,0 cm</p> <p><b>für T 48,7 cm</b></p> <p><b>92407</b> für B 45,0 cm <b>92980</b> für B 52,5 cm <b>92408</b> für B 60,0 cm <b>92409</b> für B 75,0 cm</p>			 <p>CD-Regal</p> <p><b>92118</b> B 60,0 cm (3 Fächer) für ca. 42 CD's</p> <p><b>35689</b> B 75,0 cm (3 Fächer) für ca. 57 CD's</p> <p><b>35690</b> B 90,0 cm (4 Fächer) für ca. 68 CD's</p> <p><b>35691</b> B 105,0 cm (4 Fächer) für ca. 80 CD's</p> <p><b>35692</b> B 120,0 cm (5 Fächer) für ca. 90 CD's</p> <p>H 22,7, T 16,7 cm</p>		
 <p>(für Zwischenbauhängeelemente T 36,0 cm und Hängeelemente T 35,0 cm Best.-Nr. mit „H“ ergänzen) Bei dem Einsatz zusätzlicher Böden empfehlen wir die durchgehende Lochreihe siehe Seite 109.</p> <p>Zusätzlicher Glaseinlegeboden bei Vitrinen mit beidseitig tiefem Glasausschnitt nicht möglich!</p> <p>Glaseinlegeböden für Korpuselemente Stärke 0,8 cm <b>für T 39,1 cm</b></p> <p><b>90936</b> für B 37,5 cm <b>90937</b> für B 45,0 cm <b>92981</b> für B 52,5 cm <b>90938</b> für B 60,0 cm <b>90939</b> für B 75,0 cm <b>90940</b> für B 90,0 cm</p> <p><b>für T 48,7 cm</b></p> <p><b>90941</b> für B 45,0 cm <b>92982</b> für B 52,5 cm <b>90942</b> für B 60,0 cm <b>90943</b> für B 75,0 cm <b>90944</b> für B 90,0 cm</p>			 <p><b>92125</b> Subwoofer Zubehör für Korpus inkl. seitlichen Korpusausschnitt (mittig) und akustikwirksamer Innenausstattung, Metallgitter in Magma</p> <p>Metallgitter B 17,0, H 27,2 cm</p> <p>Ausschnitt in jedem Element mit mindestens einer 1,5 Raster hohen Tür (ab Sockel) möglich.</p> <p>PSI - Weitere Informationen siehe Zusatzliste „Zubehör im Detail“.</p>		

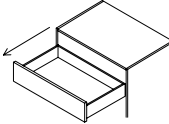
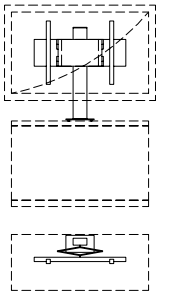
## Zubehör

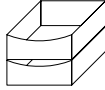
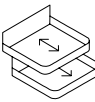
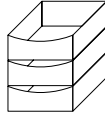
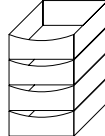
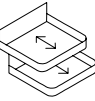
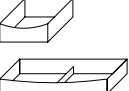
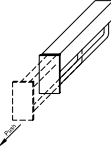

Best.-Nr. / Maße Beschreibung	PG 1	PG 2	Best.-Nr. / Maße Beschreibung	PG 1	PG 2
 <p><b>91195</b> TV-Halterung mit Wandbefestigungsplatte und Holzblende schwenkbar</p> <p><b>91195B</b> Holzblende</p> <p>In Verbindung mit offenen Geräterischen, Elementen mit Geräteklappen und Türen.</p> <p>Standardmäßig wird die TV-Halterung „mittig“ zur resultierenden TV-Nische platziert. Abweichende Positionen bitte auf dem Auftrag vermerken.</p> <p>Die Ausfräsung für die Kabelführung im Abdeckblatt erfolgt werkseitig.</p> <p>– Belastbarkeit 35,0 kg – Arm um bis zu max. 80° schwenkbar (Abhängig von der Fernsehgröße) – VESA-Norm</p> <p><b>1 x 90135</b> Infrarot Repeater <b>1 x 92134</b> 1 Empfänger / 2 Sender (zur Übertragung des Infrarotsignals der Fernbedienung in das Klappen- oder Türelement) Einbau in der Holzblende</p> <p>Weitere Informationen siehe Zusatzliste „Zubehör im Detail“.</p>			 <p><b>Repeater</b> zur Übertragung des Infrarotsignals der Fernbedienung in ein Klappenelement.</p> <p><b>90135</b> 1 Empfänger / 1 Sender (bei Geräteunterbringung in einer Klappe) <b>92134</b> 1 Empfänger / 2 Sender (bei Geräteunterbringung in zwei Klappen)</p> <p>Einbau des Repeaters standardmäßig im Sockel.</p> <p>Bei Hängenelementen und Elementen auf Sockelgleitern ist der Einbau im Sockel nicht möglich. Bitte beiliegenden Aufsteller verwenden.</p>		
			 <p>Aufpreis Vollauszug pro Schubkasten/ Auszug</p> <p><b>92712</b> für Elemente T 36,0 cm <b>90081</b> für Elemente T 39,1 cm <b>90083</b> für Elemente T 48,7 cm</p> <p>Vollauszüge sind bei allen Schubkästen möglich</p> <p>Alle durchgehenden Schubkästen/ Auszüge Breite 105,0 cm bis 135,0 cm werden standardmäßig mit Vollauszug ausgestattet.</p>		
 <p><b>91193</b> TV-Säule inkl. Kabelkanal schwenkbar</p> <p>Nur in Verbindung mit offenen Geräterischen und Elementen mit Geräteklappe.</p> <p>Standardmäßig wird die TV-Säule „mittig“ zur resultierenden TV-Nische platziert. Sie muss mind. 15,0 cm von der Korpusaußenseite geplant werden. Abweichende Positionen bitte auf dem Auftrag vermerken.</p> <p>nicht in Verbindung mit Hängenelementen möglich!</p> <p>– Belastbarkeit 30,0 kg – Arm um bis zu max. 80° schwenkbar (Abhängig von der Fernsehgröße) – VESA-Norm</p> <p><b>1 x 90135</b> Infrarot Repeater <b>1 x 92134</b> 1 Empfänger / 2 Sender (zur Übertragung des Infrarotsignals der Fernbedienung in das Klappenelement) Einbau in der TV-Säule</p> <p>Weitere Informationen siehe Zusatzliste „Zubehör im Detail“.</p>			 <p><b>94593</b> <sup>NEU</sup> Kabeldurchlass mit Bürstenprofil für Abdeckblätter (Standard) B 26,0, H 1,7, T 2,2 cm Kunststoff schwarz</p> <p>Einbauposition: – an der Hinterkante vom Abdeckblatt – standardmäßig mittig zum TV-Feld, auf Wunsch seitlichen Abstand links oder rechts angeben</p> <p><b>90518</b> Kabeldurchlass für Abdeckblätter (auf Wunsch) und Konstruktionsböden (bitte Position angeben) Ø 6,0 cm Kunststoff silberfarbig</p> <p><b>93698</b> seitlicher Kabeldurchlass für die Korpusverbindung von Elementen bis 2,5 Raster Ø 6,0 cm Kunststoff silberfarbig</p> <p>Einbauposition: – 10,5 cm von der Oberkante Korpus-/Hängenelement – 6,2 cm von der Hinterkante Korpus-Element – 15,0 cm von der Hinterkante Hängenelement</p> <p>Bei Hängenelementen mit Schubkasten nicht möglich.</p> <p>seitlicher Kabeldurchlass nicht möglich bei: – Elementen 1 R in Kombination mit Einlegeboden / CD/DVD Auszug nicht möglich. – Korpuselementen, wenn neben dem Gerätefach ein Schubkasten geplant ist und die Elementtiefe kleiner 39,1 cm ist – Hängenelementen, wenn neben dem Gerätefach ein Schubkasten geplant ist</p>		

## Zubehör

Best.-Nr. / Maße Beschreibung	PG 1	PG 2	Best.-Nr. / Maße Beschreibung	PG 1	PG 2
 <p>Innenschubkästen hinter Türen Einbau auf dem Sockelboden/ Konstruktionsboden inkl. Vollauszug, Ausführung Magma <b>Einsatz hinter Türen, für 39,1 und 48,7 cm tiefe Korpuselemente Nutztiefe immer für Tiefe 39,1 cm</b></p> <p>2er-Set Innenschubkästen (1 R)</p> <p><b>90463</b> für B 45,0 cm <b>92983</b> für B 52,5 cm <b>90464</b> für B 60,0 cm <b>90465</b> für B 75,0 cm <b>90466</b> für B 90,0 cm</p>			 <p>Komfort Tablarböden für 1- türige Korpuselemente inkl. Antirutschmatte</p> <p><b>1,5 Raster Höhe für T 39,1 cm</b></p> <p><b>93499</b> für B 45,0 cm <b>93500</b> für B 60,0 cm <b>93501</b> für B 75,0 cm</p> <p><b>für T 48,7 cm</b></p> <p><b>93502</b> für B 45,0 cm <b>93503</b> für B 60,0 cm <b>93504</b> für B 75,0 cm</p> <p><b>2 Raster Höhe für T 39,1 cm</b></p> <p><b>93505</b> für B 45,0 cm <b>93506</b> für B 60,0 cm <b>93507</b> für B 75,0 cm</p> <p><b>für T 48,7 cm</b></p> <p><b>93508</b> für B 45,0 cm <b>93509</b> für B 60,0 cm <b>93510</b> für B 75,0 cm</p>		
 <p>3er-Set Innenschubkästen (1,5 R)</p> <p><b>90467</b> für B 45,0 cm <b>92985</b> für B 52,5 cm <b>90468</b> für B 60,0 cm <b>90469</b> für B 75,0 cm <b>90470</b> für B 90,0 cm</p>			<p><b>Achtung:</b> Tablarböden ohne mechanischen Auszug; Böden müssen manuell ausgezogen werden</p> <p>Bei Hängeelementen nicht möglich</p> <p>Komfort Tablarauszug kann nicht nachträg- lich eingebaut werden!</p> <p>Belastbarkeit 25,0 kg</p>		
 <p>4er-Set Innenschubkästen (2 R)</p> <p><b>90146</b> für B 45,0 cm <b>92987</b> für B 52,5 cm <b>90147</b> für B 60,0 cm <b>90148</b> für B 75,0 cm <b>90149</b> für B 90,0 cm</p>			 <p>Komfort Tablarböden für 2- türige Korpuselemente inkl. Antirutschmatte</p> <p><b>1,5 Raster Höhe für T 39,1 cm</b></p> <p><b>93511</b> für B 75,0 cm <b>93512</b> für B 90,0 cm</p> <p><b>für T 48,7 cm</b></p> <p><b>93513</b> für B 75,0 cm <b>93514</b> für B 90,0 cm</p> <p><b>2 Raster Höhe für T 39,1 cm</b></p> <p><b>93515</b> für B 75,0 cm <b>93516</b> für B 90,0 cm</p> <p><b>für T 48,7 cm</b></p> <p><b>93517</b> für B 75,0 cm <b>93518</b> für B 90,0 cm</p>		
<p> Schubkasten- einteilung nur in Verbindung mit Grund- ausstattung  Schubkasten- Organisation möglich!</p> <p> Querstege der  Schubkasten- einteilung nicht versetzbar.</p> <p> Weitere Infor- mationen siehe Zusatzliste „Zu- behör im Detail“.</p>	<p> Grundausstattung  Schubkasten-Organisation  bestehend aus:  1 x Antirutschmatte</p> <p><b>94450</b> für B 45,0 cm <i>NEU</i> <b>94451</b> für B 52,5 cm <i>NEU</i> <b>94452</b> für B 60,0 cm <i>NEU</i> <b>94453</b> für B 75,0 cm <i>NEU</i> <b>94454</b> für B 90,0 cm <i>NEU</i></p> <p> Zusatzausstattung  Schubkasteneinteilung</p> <p> Ausführung Magma</p> <p><b>94455</b> B 17,4 cm (3 Fächer) <i>NEU</i> <b>94456</b> B 24,8 cm (3 Fächer) <i>NEU</i></p>		<p><b>Achtung:</b> Tablarböden ohne mechanischen Auszug; Böden müssen manuell ausgezogen werden</p> <p>Bei Hängeelementen nicht möglich</p> <p>Komfort Tablarauszug kann nicht nachträg- lich eingebaut werden!</p> <p>Belastbarkeit 25,0 kg</p>		
 <p>Innenschubkästen hinter Auszügen 1 R inkl. Vollauszug für den Hauptschub- kasten, Ausführung Magma, Innenschubkästen können nicht nachträglich eingebaut werden! Nicht für Unterteile!</p> <p><b>für T 39,1 cm</b></p> <p><b>92370</b> für B 45,0 cm <b>93237</b> für B 52,5 cm <b>92371</b> für B 60,0 cm <b>92372</b> für B 75,0 cm <b>92373</b> für B 90,0 cm <b>92374</b> für B 105,0 cm <b>92375</b> für B 120,0 cm <b>92376</b> für B 135,0 cm</p> <p><b>für T 48,7 cm</b></p> <p><b>90479</b> für B 45,0 cm <b>93238</b> für B 52,5 cm <b>90480</b> für B 60,0 cm <b>90481</b> für B 75,0 cm <b>90482</b> für B 90,0 cm <b>92300</b> für B 105,0 cm <b>90483</b> für B 120,0 cm <b>92301</b> für B 135,0 cm</p>			 <p><b>90879</b> Kleiderstange (ausziehbar)</p> <ul style="list-style-type: none"> <li>- <b>Nicht nachträglich einbaubar.</b></li> <li>- Einbauposition bitte angeben.</li> <li>- Planung unter Deckelboden nicht möglich.</li> <li>- Nur bei 39,1 und 48,7 cm tiefen Korpuselementen ab B 60,0 cm möglich.</li> </ul> <p><b>94119</b> Kleiderstange (ausziehbar)</p> <ul style="list-style-type: none"> <li>- <b>Zum nachträglichen Einbau.</b></li> <li>- Mindesteinbautiefe: 34,0 cm.</li> <li>- Befestigungsschrauben für Bodenstärke 22 - 26 mm.</li> <li>- Korpusinnenmaß: mind. 56,0 cm.</li> <li>- Bohrschablone liegt bei.</li> </ul>		

## Zubehör

## Schubkasteneinteilung

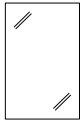

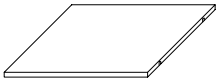
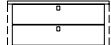
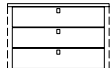
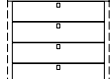
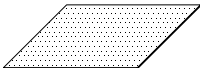
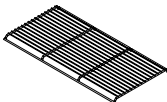

Best.-Nr. / Maße Beschreibung		PG 1	PG 2	Best.-Nr. / Maße Beschreibung		PG 1	PG 2
 <p>In Verbindung mit Innenschubkästen oder Gerätenischen stehen CD's/ DVD's schräg. Bei 0,5 Raster Schubkästen nicht möglich!</p>	<p>CD/DVD-Einteilung und Vollauszug inkl. Antirutschmatte</p> <p><b>für T 39,1 cm</b></p> <p><b>93564</b> für B 45,0 cm für ca. 48 CD's / 20 DVD's</p> <p><b>94028</b> für B 52,5 cm für ca. 72 CD's / 40 DVD's</p> <p><b>93565</b> für B 60,0 cm für ca. 96 CD's / 40 DVD's</p> <p><b>93566</b> für B 75,0 cm für ca. 120 CD's / 60 DVD's</p> <p><b>93567</b> für B 90,0 cm für ca. 144 CD's / 80 DVD's</p> <p><b>93925</b> für B 105,0 cm 52,5 cm (links und/oder rechts) für ca. 72 CD's / 40 DVD's</p> <p><b>93926</b> für B 120,0 cm 60,0 cm (links und/oder rechts) für ca. 96 CD's / 40 DVD's</p> <p><b>93927</b> für B 135,0 cm 67,5 cm (links und/oder rechts) für ca. 120 CD's / 60 DVD's</p> <p><b>für T 48,7 cm</b></p> <p><b>91143</b> für B 45,0 cm für ca. 60 CD's / 24 DVD's</p> <p><b>94029</b> für B 52,5 cm für ca. 90 CD's / 48 DVD's</p> <p><b>90168</b> für B 60,0 cm für ca. 120 CD's / 48 DVD's</p> <p><b>90169</b> für B 75,0 cm für ca. 150 CD's / 72 DVD's</p> <p><b>90170</b> für B 90,0 cm für ca. 180 CD's / 96 DVD's</p> <p><b>93928</b> für B 105,0 cm 52,5 cm (links und/oder rechts) für ca. 90 CD's / 48 DVD's</p> <p><b>93929</b> für B 120,0 cm 60,0 cm (links und/oder rechts) für ca. 120 CD's / 48 DVD's</p> <p><b>93930</b> für B 135,0 cm 67,5 cm (links und/oder rechts) für ca. 150 CD's / 72 DVD's</p>			 <p>Grundausrüstung Schubkasten-Organisation bestehend aus: 1 x Vollauszug 1 x Antirutschmatte</p> <p><b>T 36,0 cm</b></p> <p><b>91412</b> für B 45,0 cm <b>93290</b> für B 52,5 cm <b>91413</b> für B 60,0 cm <b>91414</b> für B 75,0 cm <b>91415</b> für B 90,0 cm <b>94095</b> für B 105,0 cm 52,5 cm (links und/oder rechts) <b>94096</b> für B 120,0 cm 60,0 cm (links und/oder rechts) <b>94097</b> für B 135,0 cm 67,5 cm (links und/oder rechts)</p> <p><b>für T 39,1 cm</b></p> <p><b>91416</b> für B 45,0 cm <b>92990</b> für B 52,5 cm <b>91417</b> für B 60,0 cm <b>91418</b> für B 75,0 cm <b>91419</b> für B 90,0 cm <b>93911</b> für B 105,0 cm 52,5 cm (links und/oder rechts) <b>93912</b> für B 120,0 cm 60,0 cm (links und/oder rechts) <b>93913</b> für B 135,0 cm 67,5 cm (links und/oder rechts)</p> <p><b>für T 48,7 cm</b></p> <p><b>91420</b> für B 45,0 cm <b>92992</b> für B 52,5 cm <b>91421</b> für B 60,0 cm <b>91422</b> für B 75,0 cm <b>91423</b> für B 90,0 cm <b>93914</b> für B 105,0 cm 52,5 cm (links und/oder rechts) <b>93915</b> für B 120,0 cm 60,0 cm (links und/oder rechts) <b>93916</b> für B 135,0 cm 67,5 cm (links und/oder rechts)</p>			
	 <p>Spiegelrückwände</p> <p>0,5 Raster <b>91132</b> für B 45,0 cm Höhe <b>94030</b> für B 52,5 cm <b>91133</b> für B 60,0 cm <b>91134</b> für B 75,0 cm <b>91135</b> für B 90,0 cm</p> <p>1 Raster <b>91202</b> für B 37,5 cm Höhe <b>90113</b> für B 45,0 cm <b>94031</b> für B 52,5 cm <b>90114</b> für B 60,0 cm <b>90252</b> für B 75,0 cm <b>90256</b> für B 90,0 cm</p> <p>2 Raster <b>90096</b> für B 45,0 cm Höhe <b>94033</b> für B 52,5 cm <b>90097</b> für B 60,0 cm <b>90522</b> für B 75,0 cm <b>90098</b> für B 90,0 cm</p> <p>3 Raster <b>90099</b> für B 45,0 cm Höhe <b>94035</b> für B 52,5 cm <b>90450</b> für B 60,0 cm <b>90100</b> für B 75,0 cm <b>90101</b> für B 90,0 cm</p> <p>4 Raster <b>90102</b> für B 45,0 cm Höhe <b>94037</b> für B 52,5 cm <b>90103</b> für B 60,0 cm <b>90104</b> für B 75,0 cm <b>90105</b> für B 90,0 cm</p>				<p>Zusatzausstattung Schubkasteneinteilung</p> <p>Ausführung Magma</p> <p><b>für T 36,0 cm</b></p> <p><b>91170</b> B 17,4 cm (3 Fächer) <b>91171</b> B 24,8 cm (3 Fächer)</p> <p><b>für T 39,1 cm</b></p> <p><b>91168</b> B 17,4 cm (3 Fächer) <b>91169</b> B 24,8 cm (3 Fächer)</p> <p><b>für T 48,7 cm</b></p> <p><b>91184</b> B 17,4 cm (4 Fächer) <b>91185</b> B 24,8 cm (4 Fächer)</p> <p>Nur in Verbindung mit Grundausrüstung Schubkasten-Organisation möglich!</p> <p>Querstege der Schubkasteneinteilung nicht versetzbar.</p> <p><b>Weitere Informationen siehe Zusatzliste Zubehör im Detail.</b></p>		

## Zubehör Büro

## Zubehör Kleiderschränke

Best.-Nr. / Maße Beschreibung	PG 1	PG 2	Best.-Nr. / Maße Beschreibung	PG 1	PG 2
 <p><b>Stahleinlegeboden</b> schwarz (bei Elementen 2 bis 6 Raster)</p> <p><b>bei Nachkauf für Tiefe 39,1 cm</b></p> <p><b>90432</b> für B 45,0 cm <b>94052</b> für B 52,5 cm <b>90433</b> für B 60,0 cm <b>90434</b> für B 75,0 cm <b>90435</b> für B 90,0 cm</p> <p><b>bei Austausch für Tiefe 39,1 cm</b></p> <p><b>90596</b> für B 45,0 cm <b>94053</b> für B 52,5 cm <b>90597</b> für B 60,0 cm <b>90598</b> für B 75,0 cm <b>90599</b> für B 90,0 cm</p>			<p>Innenschubkasten hinter Türen <b>Zargentiefe 45,0 cm</b> inkl. Vollauszug, Push to open Beschlag (Chrom glänzend) und oberem Abdeckboden</p> <p>Ausführung Magma, Frontblende bei furnierten/ massiven Kleiderschränken in Lack Weiß, Einsetzbar auf Sockelboden oder frei hängend bis 1 R (zusätzlicher Holzeinlegebo- den als unterer Abschluss empfohlen) Innenschubkästen können nicht nachträglich eingebaut werden!</p> <p>2er-Set Innenschubkästen (1 R)</p> <p><b>92893</b> für B 45,0 cm <b>92894</b> für B 52,5 cm <b>92895</b> für B 90,0 cm</p> <hr/> <p>3er-Set Innenschubkästen (1,5 R)</p> <p><b>92899</b> für B 45,0 cm <b>92900</b> für B 52,5 cm <b>92901</b> für B 90,0 cm</p> <hr/> <p>4er-Set Innenschubkästen (2 R)</p> <p><b>92905</b> für B 45,0 cm <b>92906</b> für B 52,5 cm <b>92907</b> für B 90,0 cm</p> <p>Bitte Einbauposition angeben!</p>   		
 <p><b>Antirutschmatte</b> für Zwischenbauböden T 36,0 cm</p> <p><b>92697</b> für B 30,0 cm <b>92049</b> für B 37,5 cm <b>91176</b> für B 45,0 cm <b>94054</b> für B 52,5 cm <b>91177</b> für B 60,0 cm <b>91178</b> für B 75,0 cm <b>91179</b> für B 90,0 cm</p> <p><b>für Korpuselemente T 39,1 cm</b></p> <p><b>92050</b> für B 37,5 cm <b>90436</b> für B 45,0 cm <b>92995</b> für B 52,5 cm <b>90437</b> für B 60,0 cm <b>90438</b> für B 75,0 cm <b>90439</b> für B 90,0 cm</p> <p><b>für Korpuselemente T 48,7 cm</b></p> <p><b>92051</b> für B 37,5 cm <b>91180</b> für B 45,0 cm <b>92996</b> für B 52,5 cm <b>91181</b> für B 60,0 cm <b>91182</b> für B 75,0 cm <b>91183</b> für B 90,0 cm</p>			 <p>Schuhrost für Kleiderschränke</p> <p><b>93149</b> für B 45,0 cm <b>92927</b> für B 52,5 cm <b>93150</b> für B 90,0 cm</p> <p>max. Nutztiefe bei Schuhrosten 51,8 cm</p>		

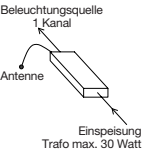
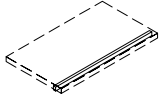
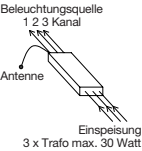
## Beleuchtung

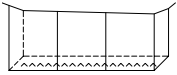
	Best.-Nr. / Maße Beschreibung	PG 1	PG 2		Best.-Nr. / Maße Beschreibung	PG 1	PG 2
	<b>91197</b> 5 Kanal Funk-Fernbedienung (Sender)				LED-Einbau-/Unterbaustrahler (bitte Position angeben), je Strahler ~2 Watt inkl. Vorschaltgerät, Zuleitung und Fußschalter		
Weitere Informationen siehe Zusatzliste „Zubehör im Detail“.				Bei Zwischenbauböden mit LED-Strahler ist ein Kabelkanal nicht enthalten, bitte ggf. Artikel 90080 zusätzlich bestellen.	<b>90489</b> 1er Set <b>90490</b> 2er Set <b>90491</b> 3er Set <b>90492</b> 4er Set <b>90493</b> 5er Set		
	<b>91198</b> 1 Kanal Funk-Empfänger (dimmbar) Empfänger für einen Schaltkreis – max. Leistung/Schaltkreis 30 Watt				LED-Gerätenischenbeleuchtung inkl. Vorschaltgerät, Zuleitung und Fußschalter		
Weitere Informationen siehe Zusatzliste „Zubehör im Detail“.				Die Leuchte wird mit einem Leuchtmittel der <b>Energieklasse F</b> geliefert.	<b>für T 48,7 cm</b> <b>94055</b> für B 52,5 cm, ~2 Watt <b>91190</b> für B 60,0 cm, ~3 Watt <b>91191</b> für B 75,0 cm, ~4 Watt <b>91192</b> für B 90,0 cm, ~4 Watt		
	<b>91199</b> 3 Kanal Funk-Empfänger (dimmbar) Empfänger für drei Schaltkreise – max. Leistung/Schaltkreis 30 Watt – optimal geeignet für die Ansteuerung verschiedener Lichtquellen innerhalb einer Wohnwand – bei Einzelmöbelzusammen- stellungen Kabelverlegung beachten (die Einspeisung erfolgt zentral, entsprechende Verkabelung von dem zentralen Punkt ausgehend)			Die Leuchte wird mit einem Leuchtmittel der <b>Energieklasse F</b> geliefert.	Möglich bei Elementen: – 83497, 33811, 33812, 33813 – 83761, 31101, 31102, 31103 – 83762, 31104, 31105, 31106		
Weitere Informationen siehe Zusatzliste „Zu- behör im Detail“.				Weitere Informationen zum Leuchtmittel siehe Zusatzliste „Zu- behör im Detail“.			
	Funkfernbedienung für Beleuchtung <b>90084</b> Set (1 Empfänger und 1 Sender für einen Schaltkreis) <b>90085</b> zusätzlicher Empfänger <b>90086</b> zusätzlicher Sender, Ø 3,5, H 1,5 cm (Abb.)				LED-Hängeelementbeleuchtung inkl. Vorschaltgerät, Zuleitung und Fußschalter		
				Die Leuchte wird mit einem Leuchtmittel der <b>Energieklasse F</b> geliefert.	<b>91995H</b> B 37,5 cm, ~2 Watt <b>90827H</b> B 45,0 cm, ~2 Watt <b>93018H</b> B 52,5 cm, ~2 Watt <b>90051H</b> B 60,0 cm, ~3 Watt <b>90052H</b> B 75,0 cm, ~4 Watt <b>90053H</b> B 90,0 cm, ~4 Watt <b>90054H</b> B 105,0 cm, ~5 Watt <b>90055H</b> B 120,0 cm, ~6 Watt <b>90056H</b> B 135,0 cm, ~6 Watt <b>90057H</b> B 150,0 cm, ~7 Watt <b>90058H</b> B 165,0 cm, ~8 Watt <b>90059H</b> B 180,0 cm, ~9 Watt <b>90060H</b> B 195,0 cm, ~9 Watt <b>90061H</b> B 210,0 cm, ~10 Watt <b>90062H</b> B 225,0 cm, ~11 Watt <b>90063H</b> B 240,0 cm, ~11 Watt <b>91200H</b> B 255,0 cm, ~12 Watt <b>91201H</b> B 270,0 cm, ~13 Watt		
				Weitere Informationen zum Leuchtmittel siehe Zusatzliste „Zu- behör im Detail“.			

Beleuchtung

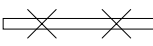
Best.-Nr. / Maße Beschreibung	PG 1	PG 2	Best.-Nr. / Maße Beschreibung	PG 1	PG 2
 <p>Indirekte LED-Korpusbeleuchtung (2er Set) inkl. Vorschaltgerät, Zuleitung und Fußschalter</p> <p><b>92464</b> 1 Raster, ~6 Watt <b>92466</b> 2 Raster, ~11 Watt <b>92468</b> 3 Raster, ~16 Watt <b>92470</b> 4 Raster, ~21 Watt</p> <p>montiert in den Korpusseiten</p> <p>Nicht möglich bei Vitrinen mit seitlichem Glasausschnitt.</p> <p>In Kombination mit Holzbodenbeleuchtung, Glaskantenbeleuchtung oder Glasbodenbeleuchtung nicht möglich.</p> <p>Die Leuchte wird mit einem Leuchtmittel der <b>Energieklasse E</b> geliefert.</p> <p>Weitere Informationen zum Leuchtmittel siehe Zusatzliste „Zubehör im Detail“.</p>			<p>✕ ✕ ✕ ✕</p> <p>LED-Glaskantenbeleuchtung (Line) (Glasboden bleibt verstellbar) inkl. Vorschaltgerät, Zuleitung und Fußschalter (für jedes Vitrinenelement muss ein separates Beleuchtungsset berechnet werden)</p> <p>Bei Korpus-elementen mit beidseitigem, tiefen Glasausschnitt nicht möglich.</p> <p>Die Leuchte wird mit einem Leuchtmittel der <b>Energieklasse F</b> geliefert.</p> <p>Weitere Informationen zum Leuchtmittel siehe Zusatzliste „Zubehör im Detail“.</p>		
			<p><b>90132</b> 1er Set für B 37,5 cm, ~3 Watt <b>90133</b> 2er Set für B 37,5 cm, ~5 Watt <b>90134</b> 3er Set für B 37,5 cm, ~7 Watt</p> <p><b>90494</b> 1er Set für B 45,0 cm, ~3 Watt <b>90495</b> 2er Set für B 45,0 cm, ~5 Watt <b>90496</b> 3er Set für B 45,0 cm, ~8 Watt <b>90497</b> 4er Set für B 45,0 cm, ~10 Watt <b>90498</b> 5er Set für B 45,0 cm, ~12 Watt</p> <p><b>93013</b> 1er-Set für B 52,5 cm, ~4 Watt <b>93014</b> 2er-Set für B 52,5 cm, ~7 Watt <b>93015</b> 3er-Set für B 52,5 cm, ~10 Watt <b>93016</b> 4er-Set für B 52,5 cm, ~13 Watt <b>93017</b> 5er-Set für B 52,5 cm, ~16 Watt</p> <p><b>90499</b> 1er Set für B 60,0 cm, ~4 Watt <b>90500</b> 2er Set für B 60,0 cm, ~8 Watt <b>90501</b> 3er Set für B 60,0 cm, ~11 Watt <b>90502</b> 4er Set für B 60,0 cm, ~15 Watt <b>90503</b> 5er Set für B 60,0 cm, ~18 Watt</p> <p><b>90521</b> 1er Set für B 75,0 cm, ~5 Watt <b>90088</b> 2er Set für B 75,0 cm, ~10 Watt <b>90090</b> 3er Set für B 75,0 cm, ~15 Watt <b>90092</b> 4er Set für B 75,0 cm, ~20 Watt <b>90094</b> 5er Set für B 75,0 cm, ~24 Watt</p> <p><b>90087</b> 1er Set für B 90,0 cm, ~6 Watt <b>90089</b> 2er Set für B 90,0 cm, ~12 Watt <b>90091</b> 3er Set für B 90,0 cm, ~18 Watt <b>90093</b> 4er Set für B 90,0 cm, ~24 Watt <b>90095</b> 5er Set für B 90,0 cm, ~29 Watt</p>		
 <p>LED-Holzbodenbeleuchtung inkl. Vorschaltgerät, Zuleitung und Fußschalter</p> <p><b>für offene Korpusregale</b></p> <p><b>8058</b> für B 45,0 cm, ~3 Watt <b>93402</b> für B 52,5 cm, ~4 Watt <b>8059</b> für B 60,0 cm, ~4 Watt <b>8060</b> für B 75,0 cm, ~5 Watt</p> <p><b>für Vitrinen</b></p> <p><b>90505</b> für B 37,5 cm, ~3 Watt <b>90506</b> für B 45,0 cm, ~3 Watt <b>93401</b> für B 52,5 cm, ~4 Watt <b>90507</b> für B 60,0 cm, ~4 Watt <b>90508</b> für B 75,0 cm, ~5 Watt <b>90509</b> für B 90,0 cm, ~6 Watt</p> <p>(Holzboden nicht mehr verstellbar, keine Spiegelrückwand möglich).</p> <p>Die Leuchte wird mit einem Leuchtmittel der <b>Energieklasse F</b> geliefert.</p> <p>Weitere Informationen zum Leuchtmittel siehe Zusatzliste „Zubehör im Detail“.</p>			<p>✕ ✕ ✕ ✕</p> <p>LED-Glasbodenbeleuchtung (Indirekt) (Glasboden bleibt verstellbar) inkl. Vorschaltgerät, Zuleitung und Fußschalter (für jedes Vitrinenelement muss ein separates Beleuchtungsset berechnet werden)</p> <p>Bei Korpus-elementen mit beidseitigem, tiefen Glasausschnitt nicht möglich.</p> <p>Die Leuchte wird mit einem Leuchtmittel der <b>Energieklasse F</b> geliefert.</p> <p>Weitere Informationen zum Leuchtmittel siehe Zusatzliste „Zubehör im Detail“.</p>		
			<p><b>93985</b> 1er Set für B 37,5 cm ~3 Watt <b>93991</b> 2er Set für B 37,5 cm ~5 Watt <b>93997</b> 3er Set für B 37,5 cm ~7 Watt</p> <p><b>93986</b> 1er Set für B 45,0 cm ~3 Watt <b>93992</b> 2er Set für B 45,0 cm ~5 Watt <b>93998</b> 3er Set für B 45,0 cm ~8 Watt <b>94004</b> 4er Set für B 45,0 cm ~10 Watt <b>94010</b> 5er Set für B 45,0 cm ~12 Watt</p> <p><b>93987</b> 1er Set für B 52,5 cm ~4 Watt <b>93993</b> 2er Set für B 52,5 cm ~7 Watt <b>93999</b> 3er Set für B 52,5 cm ~10 Watt <b>94005</b> 4er Set für B 52,5 cm ~13 Watt <b>94011</b> 5er Set für B 52,5 cm ~16 Watt</p> <p><b>93988</b> 1er Set für B 60,0 cm ~4 Watt <b>93994</b> 2er Set für B 60,0 cm ~8 Watt <b>94000</b> 3er Set für B 60,0 cm ~11 Watt <b>94006</b> 4er Set für B 60,0 cm ~15 Watt <b>94012</b> 5er Set für B 60,0 cm ~18 Watt</p> <p><b>93989</b> 1er Set für B 75,0 cm ~5 Watt <b>93995</b> 2er Set für B 75,0 cm ~10 Watt <b>94001</b> 3er Set für B 75,0 cm ~15 Watt <b>94007</b> 4er Set für B 75,0 cm ~20 Watt <b>94013</b> 5er Set für B 75,0 cm ~24 Watt</p> <p><b>93990</b> 1er Set für B 90,0 cm ~6 Watt <b>93996</b> 2er Set für B 90,0 cm ~12 Watt <b>94002</b> 3er Set für B 90,0 cm ~18 Watt <b>94008</b> 4er Set für B 90,0 cm ~24 Watt <b>94014</b> 5er Set für B 90,0 cm ~29 Watt</p>		

Beleuchtung

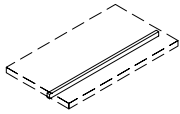
Best.-Nr. / Maße Beschreibung	PG 1	PG 2	Best.-Nr. / Maße Beschreibung	PG 1	PG 2
 <p>LED-Beleuchtung für Wangen-Zwischenbauböden inkl. Vorschaltgerät, Zuleitung, Fußschalter und flexibler Stromschienen Die zu beleuchtenden Böden in der Bestellskizze markieren (nur in Verbindung mit Wangen).</p> <p>für jede Regalzeile muss ein separates Beleuchtungsset berechnet werden In Verbindung mit Rückwand für Regal-/Zwischenbau nicht möglich</p>			 <p>LED-Holzbodenbeleuchtung für Wangen-Zwischenbauböden inkl. Vorschaltgerät, Zuleitung Fußschalter und <u>Kabelkanal</u> in Wange Die zu beleuchtenden Böden in der Bestellskizze bitte markieren.</p> <p>Die Leuchte wird mit einem Leuchtmittel der <b>Energieklasse F</b> geliefert. Weitere Informationen zum Leuchtmittel siehe Zusatzliste „Zubehör im Detail“.</p>		
<p>94624 1er-Set für B 27,1 cm, ~2 Watt 94625 1er-Set für B 30,0 cm, ~2 Watt 94626 1er-Set für B 37,5 cm, ~3 Watt 94627 1er-Set für B 45,0 cm, ~3 Watt 94628 1er-Set für B 52,5 cm, ~4 Watt 94629 1er-Set für B 60,0 cm, ~4 Watt 94630 1er-Set für B 75,0 cm, ~6 Watt 94631 1er-Set für B 90,0 cm, ~6 Watt 94632 1er-Set für B 105,0 cm, ~8 Watt 94633 1er-Set für B 120,0 cm, ~9 Watt</p>			<p>90528 B 27,1 cm ~1 Watt 90530 B 30,0 cm ~2 Watt 90531 B 37,5 cm ~2 Watt 90193 B 45,0 cm ~2 Watt 90533 B 52,5 cm ~3 Watt 90194 B 60,0 cm ~3 Watt 90195 B 75,0 cm ~4 Watt 90196 B 90,0 cm ~5 Watt 90534 B 105,0 cm ~5 Watt 90535 B 107,9 cm ~6 Watt 90197 B 120,0 cm ~6 Watt 93863 B 135,0 cm ~7 Watt 93864 B 150,0 cm ~7 Watt 90198 Touchdimmer</p>		
<p>94636 2er-Set für B 27,1 cm, ~3 Watt 94637 2er-Set für B 30,0 cm, ~4 Watt 94638 2er-Set für B 37,5 cm, ~5 Watt 94639 2er-Set für B 45,0 cm, ~6 Watt 94640 2er-Set für B 52,5 cm, ~7 Watt 94641 2er-Set für B 60,0 cm, ~8 Watt 94642 2er-Set für B 75,0 cm, ~11 Watt</p>					
<p>Die Leuchte wird mit einem Leuchtmittel der <b>Energieklasse F</b> geliefert. Weitere Informationen zum Leuchtmittel siehe Zusatzliste „Zubehör im Detail“.</p>					
<p>94643 3er-Set für B 27,1 cm, ~5 Watt 94644 3er-Set für B 30,0 cm, ~6 Watt 94645 3er-Set für B 37,5 cm, ~7 Watt 94646 3er-Set für B 45,0 cm, ~9 Watt 94647 3er-Set für B 52,5 cm, ~11 Watt 94648 3er-Set für B 60,0 cm, ~12 Watt 94649 3er-Set für B 75,0 cm, ~16 Watt</p>					
<p>94650 4er-Set für B 27,1 cm, ~6 Watt 94651 4er-Set für B 30,0 cm, ~7 Watt 94652 4er-Set für B 37,5 cm, ~9 Watt 94653 4er-Set für B 45,0 cm, ~12 Watt 94654 4er-Set für B 52,5 cm, ~14 Watt 94655 4er-Set für B 60,0 cm, ~16 Watt 94656 4er-Set für B 75,0 cm, ~21 Watt</p>					
<p>94657 5er-Set für B 27,1 cm, ~8 Watt 94658 5er-Set für B 30,0 cm, ~9 Watt 94659 5er-Set für B 37,5 cm, ~11 Watt 94660 5er-Set für B 45,0 cm, ~15 Watt 94661 5er-Set für B 52,5 cm, ~17 Watt 94662 5er-Set für B 60,0 cm, ~19 Watt 94663 5er-Set für B 75,0 cm, ~26 Watt</p>					
<p>94664 6er-Set für B 27,1 cm, ~9 Watt 94665 6er-Set für B 30,0 cm, ~11 Watt 94666 6er-Set für B 37,5 cm, ~14 Watt 94667 6er-Set für B 45,0 cm, ~18 Watt 94668 6er-Set für B 52,5 cm, ~21 Watt 94669 6er-Set für B 60,0 cm, ~23 Watt 94670 6er-Set für B 75,0 cm, ~31 Watt</p>					
<p>94671 7er-Set für B 27,1 cm, ~11 Watt 94672 7er-Set für B 30,0 cm, ~12 Watt 94673 7er-Set für B 37,5 cm, ~16 Watt 94674 7er-Set für B 45,0 cm, ~21 Watt 94675 7er-Set für B 52,5 cm, ~24 Watt 94676 7er-Set für B 60,0 cm, ~27 Watt 94677 7er-Set für B 75,0 cm, ~36 Watt</p>					
<p>94678 Aufpreis Abschattung oberer Beleuchtungsboden – das obere Fach wird auch von oben beleuchtet – der Raum oberhalb des Bodens wird nicht beleuchtet</p>					

## Deepline-Aufpreis Tabelle

**Tabelle** Rückwand für Regal-/Zwischenbau und Korpusregalrückwand

Raster Höhe bis	Rasterbreite bis 45,0 cm		Rasterbreite bis 60,0 cm		Rasterbreite bis 75,0 cm		Rasterbreite bis 90,0 cm		Rasterbreite bis 105,0 cm	
	Type		Type		Type		Type		Type	
1 R	<b>94499</b>		<b>94507</b>		<b>94515</b>		<b>94523</b>		<b>94531</b>	
2 R	<b>94500</b>		<b>94508</b>		<b>94516</b>		<b>94524</b>		<b>94532</b>	
3 R	<b>94501</b>		<b>94509</b>		<b>94517</b>		<b>94525</b>		<b>94533</b>	
4 R	<b>94502</b>		<b>94510</b>		<b>94518</b>		<b>94526</b>		<b>94534</b>	
5 R	<b>94503</b>		<b>94511</b>		<b>94519</b>		<b>94527</b>		<b>94535</b>	
6 R	<b>94504</b>		<b>94512</b>		<b>94520</b>		<b>94528</b>		<b>94536</b>	

Raster Höhe bis	Rasterbreite bis 120,0 cm / Eckelemente		Rasterbreite bis 135,0 cm		Rückwand für Regal-Zwischenbau	
	Type		Type		Maßanfertigung pro m <sup>2</sup>	
1 R	<b>94539</b>		<b>94547</b>		Type	
2 R	<b>94540</b>		<b>94548</b>		<b>94605</b>	
3 R	<b>94541</b>		<b>94549</b>		<b>Mindestpreis</b>	
4 R	<b>94542</b>		<b>94550</b>			
5 R	<b>94543</b>		<b>94551</b>			
6 R	<b>94544</b>		<b>94552</b>			

**Tabelle** TV-Rückwand

Maßanfertigung pro m <sup>2</sup>	
Type	
<b>94568</b>	
<b>Mindestpreis</b>	

**Tabelle** Vitrinenrückwand

Raster Höhe bis	Rasterbreite bis 45,0 cm		Rasterbreite bis 60,0 cm		Rasterbreite bis 75,0 cm		Rasterbreite bis 90,0 cm	
	Type		Type		Type		Type	
1 R	<b>94471</b>		<b>94478</b>		<b>94485</b>		<b>94492</b>	
2 R	<b>94472</b>		<b>94479</b>		<b>94486</b>		<b>94493</b>	
3 R	<b>94473</b>		<b>94480</b>		<b>94487</b>		<b>94494</b>	
4 R	<b>94474</b>		<b>94481</b>		<b>94488</b>		<b>94495</b>	
5 R	<b>94475</b>		<b>94482</b>		<b>94489</b>		<b>94496</b>	
6 R	<b>94476</b>		<b>94483</b>		<b>94490</b>		<b>94497</b>	

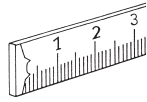

<b>Tiefenkürzungen</b> Holzürenelemente ohne Schubkästen (Mindestmaß: T 25,0 cm) Glasurenelemente ohne seitlichen Glasausschnitt und ohne Schubkästen (Mindestmaß: T 30,0 cm) Bei PSI-Elementen nicht möglich	Eine Kürzung	<b>96100</b>
Nach hinten überstehende Abdeckplatten (am Korpuselement) max. Überstand nach hinten 16 cm bei Tiefe 39,1 cm (am Korpuselement) max. Überstand nach hinten 6 cm bei Tiefe 48,7 cm (Wandbefestigung nicht möglich)	Preis pro angefangene 10 cm der Korpusbreite	<b>90285</b>
<b>Höhen-, Breiten-, Tiefenkürzungen</b> Wangen (nur Tiefenkürzung bis max. 16,0 cm, Höhenkürzung siehe Typenbeschreibung) Wangen-Zwischenbauböden (Achtung: sichtbare Beschläge unter einer Tiefe von 20,0 cm)	Eine Kürzung Zwei Kürzungen	<b>96101</b> <b>96101</b>
<b>Durchgehende Lochreihe bei Korpusen</b> pro Korpus Nicht möglich bei Vitrinen mit beidseitig tiefem Glasausschnitt!	Innenkorpus Außenkorpus	<b>90065</b> <b>90049</b>
<b>Raumteilerausführung</b> Wangen Zwischenbauböden (unter 130,0 cm), Sockelböden (Beschlag sichtbar) Zwischenbauelemente (von hinten fest verblendet) Schubkasteneinsätze (von hinten fest verblendet)  Bitte beachten Sie, dass bei Raumteiler-Regalen eine Deckenverspannung notwendig ist (Mehrpreis bitte berechnen). Sollte die Planung keine Deckenverspannung ermöglichen, ist für eine ausreichende Standsicherheit (Wandbefestigung) bauseits zu sorgen.  Beleuchtung nicht möglich!		<b>96103</b>
<b>Raumteilerausführung (für Korpuselemente)</b>  <b>Elemente mit Holztüren oder Elemente mit Holztüren in Verbindung mit Schubkästen/Klappen/Auszügen:</b> – Rückseitige, feste Verblendung mit durchgehender Holzblende (ohne Griff). – Ab Breite 75,0 cm rückseitige, feste Verblendung mit geteilter Holzblende (ohne Griff).  <b>Elemente mit Schubkästen/Klappen/Auszügen:</b> – Rückseitige, feste Verblendung in Frontoptik (ohne Griff). – Auf Wunsch rückseitige, feste Verblendung mit durchgehender Holzblende ab Breite 75,0 cm mit geteilter Holzblende (ohne Griff) möglich.  <b>Vitrinentüren (ohne seitlichem Glasausschnitt + Wangenelemente):</b> – Eintürig: Rückseitige, feste Verblendung mit durchgehender Holzblende (ohne Griff). – Zweitürig: Rückseitige, feste Verblendung mit geteilter Holzblende (ohne Griff). – Beleuchtung nur mit LED-Strahler möglich.  Korpusraumteilerlösungen sind bis 2 Raster möglich. Ab 2 Raster ist für eine ausreichende Standsicherheit (Wandbefestigung) bauseits zu sorgen.		<b>96103</b>
<b>Blendmaterial</b> zur bauseitigen Verwendung, Kantenbearbeitung ohne Aufpreis einseitig furniert, max. Länge 270,0 cm, max. Breite 75,0 cm, min. Länge 25,0 cm, min. Breite 5,0 cm, Stärke 1,9 cm (Bitte geben Sie die ggf. zu bearbeitenden Kanten an)	Preis/m <sup>2</sup>	<b>90292</b>
<b>Schreibplatte im Zwischenbau inkl. Kantenbearbeitung</b> eine Längskante profiliert, die anderen Kanten gerade beidseitig furniert, max. Länge 240,0 cm, max. Breite 90,0 cm, Stärke 2,9 cm Zur bauseitigen Montage.	Preis/m <sup>2</sup>	<b>90293</b>
<b>Wangenhängebeschlag</b> für nicht bodenstehende Wangen, Aufsatzwangen und Wangenlösungen im Überbau - max. Wangenhöhe 4 Raster max. Belastung/Beschlag 65 kg (Wangen oben und unten inkl. Kopfkante)		<b>90996</b>
<b>Wandhängebeschlag</b> für Zwischenbauböden ab Breite 60,0 cm in Verbindung mit Hängeelementen. max. Belastung/Beschlag 15 kg		<b>90164</b>

Weitere Individualanfertigungen auf Anfrage!





