

# Möbel LETZ

*Finden und Wohlfühlen*



## Typenplan

PM100 von Musterring - Polsterecke Variante links taupe

### **Wichtiger Hinweis für Sie**

Etwaige Hinweise des Herstellers in dieser Produktinformation, die sich auf die Gewährleistung beziehen, haben für Sie keinerlei Bindungswirkung und können von Ihnen ignoriert werden. Ihre gesetzlichen Gewährleistungsrechte als Verbraucher uns gegenüber, als Ihrem Verkäufer, werden dadurch in keiner Weise berührt oder eingeschränkt. Sie können sich wegen aller Mängel jederzeit an uns wenden. Darüber hinaus gehende Herstellergarantien bleiben natürlich unberührt. Dieser Artikel wird hergestellt von Candy Polstermöbel GmbH, Am Jägerheim 1c, 33378 Rheda-Wiedenbrück, Deutschland, [produktsicherheit@3c-gruppe.de](mailto:produktsicherheit@3c-gruppe.de)

Möbel Letz GmbH  
Am Gewerbepark 11  
06895 Zahna-Elster

Tel.: 035383 - 6018 50

Fax.: 035383 - 6018 17

# Musterring

JUSTB! PM100  
TYPENLISTE

JustB!  
Die Bettina Zimmermann  
Kollektion für Musterring

du  
bist  
zuhause\_



Produktveränderungen und Qualitätsverbesserungen im Sinne des technischen Fortschrittes oder zum Erhalt der Lieferfähigkeit (Form/Farbe/Funktion usw.) bzw. die Korrektur von irrtümlichen Angaben behalten wir uns vor.

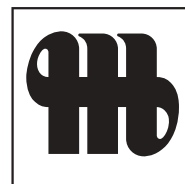

**Musterring**



# Musterring

dein Partner für ein Zuhause,  
das so einzigartig ist wie du selbst

Für alle größeren Programme sind Prospekte erhältlich, für komplexe Programme hält Musterring detaillierte Montageanleitungen bereit. Auch der Blick ins Internet lohnt sich: Unter [www.musterring.com](http://www.musterring.com) findet sich eine Fülle an hilfreichen Informationen.



**Unser Service**

Wir wollen, dass dein Zuhause perfekt wird. Deshalb sind wir am Servicetelefon und an 550 Standorten weltweit für dich da. Und unser CAD-Planungsservice hilft dir gern bei deiner Wunscheinrichtung.

---



**Unsere Nachhaltigkeit**

Wir übernehmen Verantwortung: für dich, für uns, für unseren Planeten. Deshalb setzen wir auf ressourceneffiziente Produktionsmethoden ohne lange Lieferketten und Lagerhaltung.

---

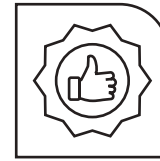

**Unsere Qualität**

Wer sich einmal sein Lieblings-Zuhause eingerichtet hat, der möchte es möglichst lang genießen. Hier kommt unsere Leidenschaft für Qualität ins Spiel: Wir prüfen unsere Produkte ausgiebig, bevor wir sie dir anbieten. Das dokumentieren wir mit dem Musterring Gütepass und einer Garantie von 5 Jahren.

---

Du hast Fragen zur Kollektion oder Qualität?

Du benötigst Stoffmuster oder Info-Materialien?

**Unser Service hilft gerne weiter:**

Telefon:  
+49 (0)5242 592260  
E-Mail:  
service@musterring.de

Erreichbar montags bis freitags von 08:00–17:00 Uhr



**Deine Individualität**

Wir finden, ein Zuhause sollte man ganz nach seinen Vorstellungen gestalten können. Dafür steht dir bei uns eine ganze Welt an Farben, Formen und Materialien zur Verfügung. Werde zum Designer deines eigenen Wohn-Ichs.

---



**Deine Möbelpflege**

Wir möchten, dass du lange Freude an deinen Möbeln hast. Deshalb halten wir unter [www.musterring-care.com](http://www.musterring-care.com) eine große Auswahl an Pflegemitteln bereit – alle dermatologisch getestet und gesundheitlich unbedenklich.

---

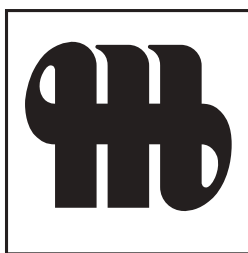

**Musterring**

Programmbesonderheiten, Programminformationen

**Querschnitt und Beschreibung**

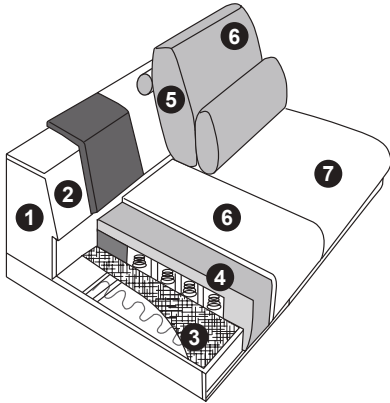

- ① Tragende Teile des Gestells aus Massivholz und Holzwerkstoffen.
- ② Flächen mit Polsterpappe verblendet.
- ③ Unterfederung mit dauerelastischen Stahlwellenfedern und einer oberseitigen Abdeckung.
- ④ Federkernsitz aus gezogenem Federstahldraht (außer Hocker). Sitz abgedeckt mit Textilvlies, HR/Kalt-Schaum (mind. RG 35).  
Gegen Aufpreis: Punkteelastischer Tonnentaschenfederkernsitz aus gezogenem Federstahldraht (außer Hocker). Sitz abgedeckt mit Textilvlies, Schaum (mind. RG 35).
- ⑤ Lose Rückenkissen mit einem Inlett (befüllt mit hochwertigen Füllstoffen, die eine Beimischung von Federn enthalten).
- ⑥ Abdeckung aus Wattevlies.
- ⑦ Bezugsstoff

**Programmübersicht**

■ Vorschläge	Seite 6
■ Sofas	Seite 9
■ Anreihelement	Seite 11
■ Anreihsofas	Seite 12
■ Spitzecke, Longchair	Seite 16
■ Anreihelemente mit festem Hocker	Seite 17
■ Zwischenhocker, Hocker	Seite 19
■ Kissen	Seite 20
■ Flutterkissen, Rückenkissen mit Rolle	Seite 21
■ Nierenkissen	Seite 22
■ Zusammenstellungen	Seite 24

**4 Fußvarianten**

46 cm Sitzhöhe (Fuß 20 cm)



**Nr. 384**  
Metallfuß –  
schwarz matt



**Nr. 382**  
Metallfuß –  
Chrom glänzend



**Nr. 260** (für Garnitur)  
**Nr. 353** (für Hocker quadratisch)  
**Nr. 928** (für Hocker medium quadratisch)  
Metallkufe –  
schwarz matt  
(gegen Aufpreis)



**Nr. 259** (für Garnitur)  
**Nr. 354** (für Hocker quadratisch)  
**Nr. 933** (für Hocker medium quadratisch)  
Metallkufe –  
Chrom glänzend  
(gegen Aufpreis)



**1 Armlehne**



**Armlehne**  
Breite 21 cm –  
mit allen Füßen möglich

**2 Sitzausführungen**

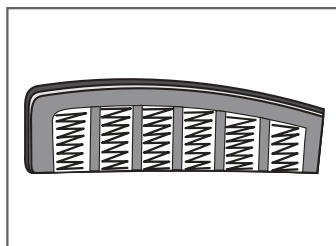

**Federkern**

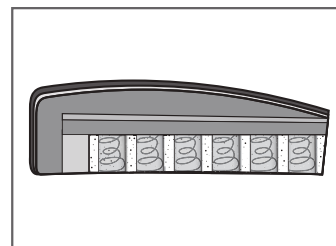

**Tonnentaschenfederkern**  
(gegen Aufpreis)

## Programmbesonderheiten, Programminformationen

### Cord

Modell auch in Cord lieferbar. Fadenverlauf bei Cord siehe Piktogrammbispiel:

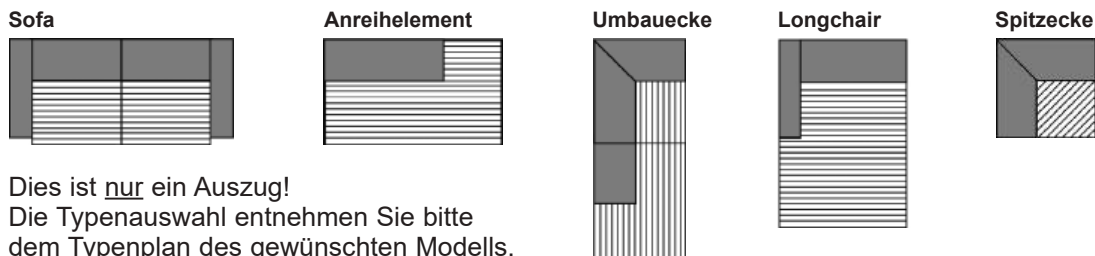

Dies ist nur ein Auszug!  
Die Typenauswahl entnehmen Sie bitte dem Typenplan des gewünschten Modells.

#### ■ Funktion Sitzvorzug motorisch (gegen Aufpreis)

Elemente mit der Funktion „Sitzvorzug motorisch“ sind mit einem Schalter versehen. Der Schalter befindet sich an der Armlehnen-Innenseite (bei Typen mit Armlehne) und davorstehend linksseitig jeweils seitlich verdeckt am Sitzkissen (bei Typen ohne Armlehne). Die jeweilige Bedienungsanweisung liegt dem Möbel bei.

#### ■ Hocker

Zwischenhocker können nicht einzeln gestellt werden oder als Abschlusselement verwendet werden.

#### ■ Wellenbildung

Durch die unterschiedlichen Beschaffenheiten der Bezugsmaterialien und der verarbeiteten Polsterwatte neigt dieses leger verarbeitete Modell zur Wellenbildung. Unterstützt wird diese Entwicklung dadurch, dass Stoff und Leder sich unter Einfluss von Körperwärme, Körperfeuchtigkeit und Körpergewicht mehr oder minder dehnen und dadurch „Wellen“ bilden. Wellen, welche durch die Dehnungseigenschaften der verwendeten Stoffe, Leder oder aufgrund großer Polsterflächen entstehen, stellen keinen Sachmangel dar. Es handelt sich um einen natürlichen Vorgang, der als Charaktereigenschaft leger verarbeiteter Modelle zu sehen ist.

#### ■ Pflegeanleitung

Rückenkissen im Daunencharakter werden heute überwiegend mit Mischungen aus Schaumstoffstäbchen und Polyesterfill gefüllt. Um die Stabilität zu gewährleisten und ein „Wandern“ des Inhalts zu verhindern, sind die Kissen in Kammern gearbeitet. Es ist erforderlich, die Kissen regelmäßig auszuklopfen oder aufzuschütteln.

#### ■ Verarbeitung von Leder und Stoff

Die Nahtverteilung kann bei Stoff- oder Lederverarbeitung unterschiedlich ausfallen.

Die Verarbeitung von Zier-, Kapp- oder Doppelnähten kann in der Stoff- oder Lederausführung unterschiedlich ausfallen. Die Abzeichnung bei Steppmatten und Kissen sind design- oder konstruktionsbedingt.

#### ■ Dekostoff

Der Dekostoff ist nur für die Kissen und Flatterkissen lieferbar und wird nicht im Rapport verarbeitet.

#### ■ Rücken

Alle Rückenspannteile werden standardmäßig im jeweiligen Originalbezug geliefert. Materialbezogene Hinweise bei Stoffen und Leder finden Sie in unseren Stoff- und Ledermusterwagen auf der Rückseite bei den einzelnen Stoffen und Lederqualitäten.

#### ■ Achtung:

Sofern das Modell in Leder bestellt wird, können zusätzlich Nähte entstehen!

Die Arm- und Rückenlehnen sind nicht zum Sitzen geeignet. Die maximale Belastbarkeit beträgt 15 kg.

#### ■ Die warentypischen Produkteigenschaften, Garantiebestimmungen, Sicherheits-, Gebrauchs- und Pflegeanweisungen sowie wichtige Hinweise zum Schutz Ihrer Fußböden entnehmen Sie bitte dem Musterring Möbel-Gütepass ([www.musterring.com](http://www.musterring.com)). Für nutzungsbedingte Eindrücke oder Abriebspuren auf empfindlichen Böden wird keine Haftung übernommen.

### Empfohlene Pflegesets ([www.musterring-care.com](http://www.musterring-care.com)):

- Stoffe: alle Bezugstoffe  
**3001** Textil- und Microfaser-Pflegeset
- Leder: alle Leder außer Nature und Cesano  
**1001** Neuleder-Pflegeset 0 – 2 Jahre  
**1002** Leder-Pflegeset mit UV-Schutz ab 2 Jahre  
Nature  
**2001** Leder-Pflegeset „naturbelassen“  
Cesano  
**2003** Leder-Pflegeset Vintage-/Rauleder



Forstwirtschaften verwendet werden und Verarbeitungsmethoden die Umwelt nicht unnötig belasten.

### 5 Jahre Garantie

Musterring Produkte werden durch regelmäßige Stichproben geprüft, um beste Qualität zu gewährleisten.

### Der Umwelt zuliebe

Holz ist für viele Bereiche ein wichtiger und nachwachsender Rohstoff. Wir achten deshalb besonders darauf, dass Hölzer aus

## Vorschläge

Best.-Nr. / Maße und Beschreibung

**Vorschlag 1A**  
**90114**

bestehend aus:

- Anreihenelement, 1,5-sitzig, fester Hocker links (B 183 cm)
- Spitzecke, klein (B 107, T 107 cm)
- Anreihsofa, 3-sitzig, Armlehne rechts (B 201 cm)

ca. H 67/88, SH 46, T 107/123, ST 62/96 cm

Schenkelmaß ca. 290 x 308 cm

**Gegen Aufpreis:**

- 4 x Kufe schwarz matt
- 1 x Zwischenhocker
- 1 x Kufe schwarz matt für Zwischenhocker
- 1 x Sitzvorzug motorisch
- 5 x Tonnentaschenfederkern
- 1 x Tonnentaschenfederkern Zwischenhocker
- 4 x Kufe in Chrom glänzend
- 2 x Nierenkissen, medium, für Spitzecke
- 3 x Nierenkissen, groß, Sitzraster 90 cm

**Vorschlag 1B**  
**90115**

bestehend aus:

- Anreihsofa, 3-sitzig, Armlehne links (B 201 cm)
- Spitzecke, klein (B 107, T 107 cm)
- Anreihenelement, fester Hocker rechts (B 183 cm)

ca. H 67/88, SH 46, T 107/123, ST 62/96 cm

Schenkelmaß ca. 290 x 308 cm

**Gegen Aufpreis:**

- 4 x Kufe schwarz matt
- 1 x Zwischenhocker
- 1 x Kufe schwarz matt für Zwischenhocker
- 1 x Sitzvorzug motorisch
- 5 x Tonnentaschenfederkern
- 1 x Tonnentaschenfederkern Zwischenhocker
- 4 x Kufe in Chrom glänzend
- 2 x Nierenkissen, medium, für Spitzecke
- 3 x Nierenkissen, groß, Sitzraster 90 cm

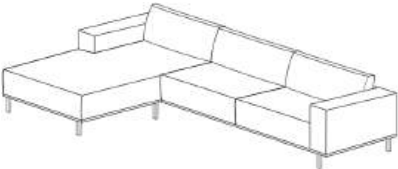

Vorschläge

	Best.-Nr. / Maße Beschreibung
	<p><b>Vorschlag 2A</b> <b>90016</b> bestehend aus:</p> <ul style="list-style-type: none"> <li>■ Anreihsofa, 2,5-sitzig, Armlehne links (B 181 cm)</li> <li>■ Longchair, Armlehne rechts (B 111, T 185 cm)</li> </ul> <p>ca. H 67/88, SH 46, T 107/123, ST 62/96 cm Schenkelmaß ca. 292 x 185 cm</p> <p><b>Gegen Aufpreis:</b></p> <ul style="list-style-type: none"> <li>4 x Kufe schwarz matt</li> <li>2 x Tonnentaschenfederkern</li> <li>1 x Tonnentaschenfederkern Longchair</li> <li>4 x Kufe in Chrom glänzend</li> <li>1 x Sitzvorzug motorisch</li> <li>2 x Nierenkissen, medium, Sitzraster 80 cm</li> <li>2 x Nierenkissen, Medium, Sitzraster 80 cm</li> <li>1 x Nierenkissen, groß, Sitzraster 90 cm</li> <li>1 x Nierenkissen, groß, Sitzraster 90 cm</li> </ul>
	<p><b>Vorschlag 2B</b> <b>90017</b> bestehend aus:</p> <ul style="list-style-type: none"> <li>■ Longchair, Armlehne links (B 111, T 185 cm)</li> <li>■ Anreihsofa, 2,5-sitzig, Armlehne rechts (B 181 cm)</li> </ul> <p>ca. H 67/88, SH 46, T 107/123, ST 62/96 cm Schenkelmaß ca. 185 x 292 cm</p> <p><b>Gegen Aufpreis:</b></p> <ul style="list-style-type: none"> <li>4 x Kufe schwarz matt</li> <li>2 x Tonnentaschenfederkern</li> <li>1 x Tonnentaschenfederkern Longchair</li> <li>4 x Kufe in Chrom glänzend</li> <li>1 x Sitzvorzug motorisch</li> <li>2 x Nierenkissen, medium, Sitzraster 80 cm</li> <li>2 x Nierenkissen, Medium, Sitzraster 80 cm</li> <li>1 x Nierenkissen, groß, Sitzraster 90 cm</li> <li>1 x Nierenkissen, groß, Sitzraster 90 cm</li> </ul>



Vorschläge

Best.-Nr. / Maße  
Beschreibung



**Vorschlag 3A**  
**90259**

bestehend aus:

- Anreihelement, medium, 1-sitzig, fester Hocker links (B 125 cm)
- Spitzecke, klein (B 107, T 107 cm)
- Anreihsofa, 2-sitzig, Armlehne rechts (B 161 cm)

ca. H 67/88, SH 46, T 107/123, ST 62/96 cm

Schenkelmaß ca. 232 x 268 cm

**Gegen Aufpreis:**

- 4 x Kufe schwarz matt
- 1 x Kufe schwarz matt für Zwischenhocker
- 1 x Sitzvorzug motorisch
- 5 x Tonnentaschenfederkern
- 1 x Tonnentaschenfederkern Zwischenhocker
- 4 x Kufe in Chrom glänzend
- 2 x Nierenkissen, medium, für Spitzecke
- 1 x Nierenkissen, medium, Sitzraster 80 cm
- 2 x Nierenkissen, klein, Sitzraster 70 cm

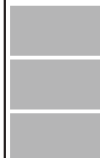

**Vorschlag 3B**  
**90260**

bestehend aus:

- Anreihsofa, 2-sitzig, Armlehne links (B 161 cm)
- Spitzecke, klein (B 107, T 107 cm)
- Anreihelement, medium, 1-sitzig, fester Hocker rechts (B 125 cm)

ca. H 67/88, SH 46, T 107/123, ST 62/96 cm



Schenkelmaß ca. 268 x 232 cm

**Gegen Aufpreis:**

- 4 x Kufe schwarz matt
- 1 x Kufe schwarz matt für Zwischenhocker
- 1 x Sitzvorzug motorisch
- 5 x Tonnentaschenfederkern
- 1 x Tonnentaschenfederkern Zwischenhocker
- 4 x Kufe in Chrom glänzend
- 2 x Nierenkissen, medium, für Spitzecke
- 1 x Nierenkissen, medium, Sitzraster 80 cm
- 2 x Nierenkissen, klein, Sitzraster 70 cm



**Sofas**

			
Maße	ca. B 162, H 67/88, SH 46, T 107/123, ST 62/96 cm	ca. B 182, H 67/88, SH 46, T 107/123, ST 62/96 cm	ca. B 202, H 67/88, SH 46, T 107/123, ST 62/96 cm
Artikel	Sofa, 1,5-sitzig, maxi inklusive 1 Rückenkissen SR120	Sofa, 2-sitzig inklusive 2 Rückenkissen SR70	Sofa, 2,5-sitzig inklusive 2 Rückenkissen SR80
Best.-Nr.	<b>21552</b>	<b>22002</b>	<b>22502</b>



**Ausführung**

Stoffgruppe 6			
Stoffgruppe 8			
Stoffgruppe 10			
Stoffgruppe 12			
Stoffgruppe JAB 1			
Stoffgruppe JAB 2			
Ledergruppe B			
Ledergruppe D			
Ledergruppe H			
Ledergruppe J			
Ledergruppe J Vicenza	-	-	-
Ledergruppe T			

**Gegen Aufpreis:**

Tonnentaschenfederkern			
Kufe schwarz matt			
Kufe Chrom glänzend			
Sitzvorzug motorisch			

**Sofas**

			
Maße	ca. B 222, H 67/88, SH 46, T 107/123, ST 62/96 cm	ca. B 242, H 67/88, SH 46, T 107/123, ST 62/96 cm	
Artikel	Sofa, 3-sitzig inklusive 2 Rückenkissen SR90	Sofa XL, 3-sitzig inklusive 2 Rückenkissen SR100	
Best.-Nr.	<b>23002</b>	<b>23062</b>	

**Ausführung**

Stoffgruppe 6			
Stoffgruppe 8			
Stoffgruppe 10			
Stoffgruppe 12			
Stoffgruppe JAB 1			
Stoffgruppe JAB 2			
Ledergruppe B			
Ledergruppe D			
Ledergruppe H			
Ledergruppe J			
Ledergruppe J Vicenza	-	-	
Ledergruppe T			

**Gegen Aufpreis:**

Tonnentaschenfederkern			
Kufe schwarz matt			
Kufe Chrom glänzend			
Sitzvorzug motorisch			

**Anreihelement**

			
Maße	ca. B 90, H 67/88, SH 46, T 107/123, ST 62/96 cm		
Artikel	Anreihelement, 1,5-sitzig, ohne Armlehnen, inklusive 1 Rückenkissen SR90		
Best.-Nr.	<b>21500</b>		



**Ausführung**

Stoffgruppe 6			
Stoffgruppe 8			
Stoffgruppe 10			
Stoffgruppe 12			
Stoffgruppe JAB 1			
Stoffgruppe JAB 2			
Ledergruppe B			
Ledergruppe D			
Ledergruppe H			
Ledergruppe J			
Ledergruppe J Vicenza	-		
Ledergruppe T			

**Gegen Aufpreis:**

Tonnentaschenfederkern			
Kufe schwarz matt			
Kufe Chrom glänzend			
Sitzvorzug motorisch	-		

**Anreihsofas**

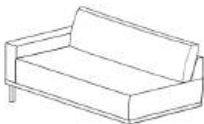
			
Maße	ca. B 111, H 67/88, SH 46, T 107/123, ST 62/96 cm	ca. B 111, H 67/88, SH 46, T 107/123, ST 62/96 cm	ca. B 141, H 67/88, SH 46, T 107/123, ST 62/96 cm
Artikel	Anreihsofa, 1,5-sitzig, Armlehne links inklusive 1 Rückenkissen SR90	Anreihsofa, 1,5-sitzig, Armlehne rechts inklusive 1 Rückenkissen SR90	Anreihsofa, 1,5-sitzig, maxi, Armlehne links inklusive 1 Rückenkissen SR120
Best.-Nr.	<b>21501</b>	<b>21503</b>	<b>21551</b>



**Ausführung**

Stoffgruppe 6			
Stoffgruppe 8			
Stoffgruppe 10			
Stoffgruppe 12			
Stoffgruppe JAB 1			
Stoffgruppe JAB 2			
Ledergruppe B			
Ledergruppe D			
Ledergruppe H			
Ledergruppe J			
Ledergruppe J Vicenza	-	-	-
Ledergruppe T			

**Gegen Aufpreis:**

Tonnentaschenfederkern			
Kufe schwarz matt			
Kufe Chrom glänzend			
Sitzvorzug motorisch	-	-	

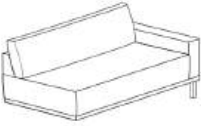
**Anreihsofas**

			
Maße	ca. B 141, H 67/88, SH 46, T 107/123, ST 62/96 cm	ca. B 161, H 67/88, SH 46, T 107/123, ST 62/96 cm	ca. B 161, H 67/88, SH 46, T 107/123, ST 62/96 cm
Artikel	Anreihsofa, 1,5-sitzig, maxi, Armlehne rechts inklusive 1 Rückenkissen SR120	Anreihsofa, 2-sitzig, Armlehne links inklusive 2 Rückenkissen SR70	Anreihsofa, 2-sitzig, Armlehne rechts inklusive 2 Rückenkissen SR70
Best.-Nr.	<b>21553</b>	<b>22001</b>	<b>22003</b>



**Ausführung**

Stoffgruppe 6			
Stoffgruppe 8			
Stoffgruppe 10			
Stoffgruppe 12			
Stoffgruppe JAB 1			
Stoffgruppe JAB 2			
Ledergruppe B			
Ledergruppe D			
Ledergruppe H			
Ledergruppe J			
Ledergruppe J Vicenza	-	-	-
Ledergruppe T			

**Gegen Aufpreis:**

Tonnentaschenfederkern			
Kufe schwarz matt			
Kufe Chrom glänzend			
Sitzvorzug motorisch			

**Anreihsofas**

			
Maße	ca. B 181, H 67/88, SH 46, T 107/123, ST 62/96 cm	ca. B 181, H 67/88, SH 46, T 107/123, ST 62/96 cm	ca. B 201, H 67/88, SH 46, T 107/123, ST 62/96 cm
Artikel	Anreihsofa, 2,5-sitzig, Armlehne links inklusive 2 Rückenkissen SR80	Anreihsofa, 2,5-sitzig, Armlehne rechts inklusive 2 Rückenkissen SR80	Anreihsofa, 3-sitzig, Armlehne links inklusive 2 Rückenkissen SR90
Best.-Nr.	<b>22501</b>	<b>22503</b>	<b>23001</b>

**Ausführung**

Stoffgruppe 6			
Stoffgruppe 8			
Stoffgruppe 10			
Stoffgruppe 12			
Stoffgruppe JAB 1			
Stoffgruppe JAB 2			
Ledergruppe B			
Ledergruppe D			
Ledergruppe H			
Ledergruppe J			
Ledergruppe J Vicenza	-	-	-
Ledergruppe T			

**Gegen Aufpreis:**

Tonnentaschenfederkern			
Kufe schwarz matt			
Kufe Chrom glänzend			
Sitzvorzug motorisch			

**Anreihsofas**

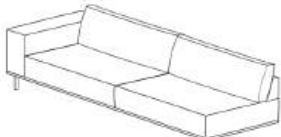
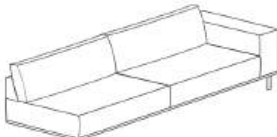
			
Maße	ca. B 201, H 67/88, SH 46, T 107/123, ST 62/96 cm	ca. B 221, H 67/88, SH 46, T 107/123, ST 62/96 cm	ca. B 221, H 67/88, SH 46, T 107/123, ST 62/96 cm
Artikel	Anreihsofa, 3-sitzig, Armlehne rechts inklusive 2 Rückenkissen SR90	Anreihsofa XL, 3-sitzig, Armlehne links inklusive 2 Rückenkissen SR100	Anreihsofa XL, 3-sitzig, Armlehne rechts inklusive 2 Rückenkissen SR100
Best.-Nr.	<b>23003</b>	<b>23061</b>	<b>23063</b>

**Ausführung**



Stoffgruppe 6			
Stoffgruppe 8			
Stoffgruppe 10			
Stoffgruppe 12			
Stoffgruppe JAB 1			
Stoffgruppe JAB 2			
Ledergruppe B			
Ledergruppe D			
Ledergruppe H			
Ledergruppe J			
Ledergruppe J Vicenza	-	-	-
Ledergruppe T			

**Gegen Aufpreis:**

Tonnentaschenfederkern			
Kufe schwarz matt			
Kufe Chrom glänzend			
Sitzvorzug motorisch			



**Spitzecke, Longchair**

			
Maße	ca. B 107, H 67/88, SH 46, T 107, ST 62 cm	ca. B 111, H 67/88, SH 46, T 185 cm	ca. B 111, H 67/88, SH 46, T 185 cm
Artikel	Spitzecke, klein inklusive 1 Rückenkissen SR70 & inklusive 1 Rückenkissen SR90	Longchair, Armlehne links inklusive 1 Rückenkissen SR90	Longchair, Armlehne rechts inklusive 1 Rückenkissen SR90
Best.-Nr.	<b>66020</b>	<b>61001</b>	<b>61003</b>



**Ausführung**

Stoffgruppe 6			
Stoffgruppe 8			
Stoffgruppe 10			
Stoffgruppe 12			
Stoffgruppe JAB 1			
Stoffgruppe JAB 2			
Ledergruppe B			
Ledergruppe D			
Ledergruppe H			
Ledergruppe J			
Ledergruppe J Vicenza	-	-	-
Ledergruppe T			

**Gegen Aufpreis:**

Tonnentaschenfederkern			
Kufe schwarz matt			
Kufe Chrom glänzend			
Sitzvorzug motorisch	-	-	-

**Anreihenelemente mit festem Hocker**

			
Maße	ca. B 125, H 67/88, SH 46, T 107, ST 62 cm	ca. B 125, H 67/88, SH 46, T 107, ST 62 cm	ca. B 163, H 67/88, SH 46, T 107, ST 62 cm
Artikel	Anreihenelement, 1-sitzig, medium, fester Hocker links inklusive 1 Rückenkissen SR80	Anreihenelement, 1-sitzig, medium, fester Hocker rechts inklusive 1 Rückenkissen SR80	Anreihenelement, 1-sitzig, fester Hocker links inklusive 1 Rückenkissen SR80
Best.-Nr.	<b>60104</b>	<b>60105</b>	<b>60101</b>



**Ausführung**

Stoffgruppe 6			
Stoffgruppe 8			
Stoffgruppe 10			
Stoffgruppe 12			
Stoffgruppe JAB 1			
Stoffgruppe JAB 2			
Ledergruppe B			
Ledergruppe D			
Ledergruppe H			
Ledergruppe J			
Ledergruppe J Vicenza	-	-	-
Ledergruppe T			

**Gegen Aufpreis:**

Tonnentaschenfederkern			
Kufe schwarz matt			
Kufe Chrom glänzend			
Sitzvorzug motorisch	-	-	-

**Anreihenelemente mit festem Hocker**

			
Maße	ca. B 163, H 67/88, SH 46, T 107, ST 62 cm	ca. B 183, H 67/88, SH 46, T 107, ST 62 cm	ca. B 183, H 67/88, SH 46, T 107, ST 62 cm
Artikel	Anreihenelement, 1-sitzig, fester Hocker rechts inklusive 1 Rückenkissen SR80	Anreihenelement, 1,5-sitzig, fester Hocker links inklusive 1 Rückenkissen SR90	Anreihenelement, 1,5-sitzig, fester Hocker rechts inklusive 1 Rückenkissen SR90
Best.-Nr.	<b>60103</b>	<b>60501</b>	<b>60503</b>





**Ausführung**

Stoffgruppe 6			
Stoffgruppe 8			
Stoffgruppe 10			
Stoffgruppe 12			
Stoffgruppe JAB 1			
Stoffgruppe JAB 2			
Ledergruppe B			
Ledergruppe D			
Ledergruppe H			
Ledergruppe J			
Ledergruppe J Vicenza	-	-	-
Ledergruppe T			

**Gegen Aufpreis:**

Tonnentaschenfederkern			
Kufe schwarz matt			
Kufe Chrom glänzend			
Sitzvorzug motorisch	-	-	-

Zwischenhocker, Hocker

				
Maße	ca. B 80, H 46, T 107 cm	ca. B 90, H 46, T 107 cm	ca. B 80, H 46, T 80 cm	ca. B 100, H 46, T 100 cm
Artikel	Zwischenhocker, medium	Zwischenhocker	Hocker, medium, quadratisch	Hocker, quadratisch
Best.-Nr.	<b>70330</b>	<b>70300</b>	<b>70030</b>	<b>70000</b>





**Ausführung**

Stoffgruppe 6				
Stoffgruppe 8				
Stoffgruppe 10				
Stoffgruppe 12				
Stoffgruppe JAB 1				
Stoffgruppe JAB 2				
Ledergruppe B				
Ledergruppe D				
Ledergruppe H				
Ledergruppe J				
Ledergruppe J Vicenza	-	-	-	-
Ledergruppe T				

**Gegen Aufpreis:**

Tonnentaschenfederkern			-	-
Kufe schwarz matt				
Kufe Chrom glänzend				
Sitzvorzug motorisch	-	-	-	-



Kissen

				
Maße	ca. B 40, H 40 cm	ca. B 50, H 50 cm	ca. B 60, H 60 cm	ca. B 60, H 40 cm
Artikel	Kissen, klein	Kissen, medium	Kissen, groß	Kissen, rechteckig medium
Best.-Nr.	<b>75020</b>	<b>75030</b>	<b>75040</b>	<b>75130</b>

**Ausführung**

Stoffgruppe 6				
Stoffgruppe 8				
Stoffgruppe 10				
Stoffgruppe 12				
Stoffgruppe JAB 1				
Stoffgruppe JAB 2				
Ledergruppe B				
Ledergruppe D				
Ledergruppe H				
Ledergruppe J				
Ledergruppe J Vicenza	-	-	-	-
Ledergruppe T				





Flutterkissen, Rückenkissen mit Rolle

			
Maße	ca. B 75, H 75 cm	ca. B 95, H 95 cm	ca. B 74, H 48 cm
Artikel	Flutterkissen, quadratisch M, medium	Flutterkissen, quadratisch L, groß	Rückenkissen mit Rolle, medium (Sitzraster 80 cm)
Best.-Nr.	<b>77130</b>	<b>77140</b>	<b>75830</b>

**Ausführung**

Stoffgruppe 6			
Stoffgruppe 8			
Stoffgruppe 10			
Stoffgruppe 12			
Stoffgruppe JAB 1			
Stoffgruppe JAB 2			
Ledergruppe B			
Ledergruppe D			
Ledergruppe H			
Ledergruppe J			
Ledergruppe J Vicenza	-	-	-
Ledergruppe T			



Nierenkissen

				
Maße	ca. B 56, H 25, T 11 cm	ca. B 64, H 25, T 11 cm	ca. B 74, H 25, T 11 cm	ca. B 84, H 25, T 11 cm
Artikel	Nierenkissen, medium, für Spitzecke	Nierenkissen, klein, (Sitzraster 70 cm)	Nierenkissen, medium, (Sitzraster 80 cm)	Nierenkissen, groß, (Sitzraster 90 cm)
Best.-Nr.	<b>75634</b>	<b>75620</b>	<b>75630</b>	<b>75640</b>

**Ausführung**

Stoffgruppe 6				
Stoffgruppe 8				
Stoffgruppe 10				
Stoffgruppe 12				
Stoffgruppe JAB 1				
Stoffgruppe JAB 2				
Ledergruppe B				
Ledergruppe D				
Ledergruppe H				
Ledergruppe J				
Ledergruppe J Vicenza	-	-	-	-
Ledergruppe T				

**Nierenkissen**



				
Maße	ca. B 94, H 25, T 11 cm	ca. B 114, H 25, T 11 cm		
Artikel	Nierenkissen, XL, (Sitzraster 100 cm)	Nierenkissen, XXL, (Sitzraster 120 cm)		
Best.-Nr.	<b>75660</b>	<b>75670</b>		

**Ausführung**

Stoffgruppe 6				
Stoffgruppe 8				
Stoffgruppe 10				
Stoffgruppe 12				
Stoffgruppe JAB 1				
Stoffgruppe JAB 2				
Ledergruppe B				
Ledergruppe D				
Ledergruppe H				
Ledergruppe J				
Ledergruppe J Vicenza	-	-		
Ledergruppe T				



**Zusammenstellungen**

		
Maße	ca. H 67/88, SH 46, ST 62/96 cm Schenkelmaß ca. 290 x 308 cm	ca. H 67/88, SH 46, ST 62/96 cm Schenkelmaß ca. 308 x 290 cm
Artikel	Anreihelement, fester Hocker links – Spitzecke, klein – Anreihsofa, 3-sitzig, Armlehne rechts	Anreihsofa, 3-sitzig, Armlehne links – Spitzecke, klein – Anreihelement, fester Hocker rechts
Best.-Nr.	<b>90114</b>	<b>90115</b>



**Ausführung**

Stoffgruppe 6		
Stoffgruppe 8		
Stoffgruppe 10		
Stoffgruppe 12		
Stoffgruppe JAB 1		
Stoffgruppe JAB 2		
Ledergruppe B		
Ledergruppe D/C		
Ledergruppe H/L		
Ledergruppe J		
Ledergruppe J Vicenza	-	-
Ledergruppe T		

**Gegen Aufpreis:**

Tonnentaschenfederkern		
Kufe schwarz matt		
Kufe Chrom glänzend		
Sitzvorzug motorisch		

**Zusammenstellungen**

		
Maße	ca. H 67/88, SH 46, ST 62/96 cm Schenkelmaß ca. 292 x 185 cm	ca. H 67/88, SH 46, ST 62/96 cm Schenkelmaß ca. 185 x 292 cm
Artikel	Anreihsofa, 2,5-sitzig, Armlehne links – Longchair, Armlehne rechts	Longchair, Armlehne links – Anreihsofa, 2,5-sitzig, Armlehne rechts
Best.-Nr.	<b>90016</b>	<b>90017</b>

**Ausführung**

Stoffgruppe 6		
Stoffgruppe 8		
Stoffgruppe 10		
Stoffgruppe 12		
Stoffgruppe JAB 1		
Stoffgruppe JAB 2		
Ledergruppe B		
Ledergruppe D		
Ledergruppe H		
Ledergruppe J		
Ledergruppe J Vicenza		
Ledergruppe T		

**Gegen Aufpreis:**

Tonnentaschenfederkern		
Kufe schwarz matt		
Kufe Chrom glänzend		
Sitzvorzug motorisch		

**Zusammenstellungen**

		
Maße	ca. H 67/88, SH 46, ST 62/96 cm Schenkelmaß ca. 232 x 268 cm	ca. H 67/88, SH 46, ST 62/96 cm Schenkelmaß ca. 268 x 232 cm
Artikel	Anreihelement, medium, 1-sitzig, fester Hocker links – Spitzecke, klein – Anreihsofa, 2-sitzig, Armlehne rechts	Anreihsofa, 2-sitzig, Armlehne links – Spitzecke, klein – Anreihelement, medium, 1-sitzig, fester Hocker rechts
Best.-Nr.	<b>90259</b>	<b>90260</b>

**Ausführung**

Stoffgruppe 6		
Stoffgruppe 8		
Stoffgruppe 10		
Stoffgruppe 12		
Stoffgruppe JAB 1		
Stoffgruppe JAB 2		
Ledergruppe B		
Ledergruppe D		
Ledergruppe H		
Ledergruppe J		
Ledergruppe J Vicenza	-	-
Ledergruppe T		

**Gegen Aufpreis:**

Tonnentaschenfederkern		
Kufe schwarz matt		
Kufe Chrom glänzend		
Sitzvorzug motorisch		



### **Musterring International**

Postfach: 33374 Rheda-Wiedenbrück  
Germany

- Tel.: +49 (0)5242 592-01
- Web / Blog: [www.musterring.com](http://www.musterring.com)
- Instagram: [www.instagram.com/Musterring](http://www.instagram.com/Musterring)
- Facebook: [www.facebook.com/Musterring](http://www.facebook.com/Musterring)