

Möbel LETZ

Finden und Wohlfühlen



Typenplan

Kara-System von Musterring - Schubladen-Kommode olivgrau

Wichtiger Hinweis für Sie

Etwaige Hinweise des Herstellers in dieser Produktinformation, die sich auf die Gewährleistung beziehen, haben für Sie keinerlei Bindungswirkung und können von Ihnen ignoriert werden. Ihre gesetzlichen Gewährleistungsrechte als Verbraucher uns gegenüber, als Ihrem Verkäufer, werden dadurch in keiner Weise berührt oder eingeschränkt. Sie können sich wegen aller Mängel jederzeit an uns wenden. Darüber hinaus gehende Herstellergarantien bleiben

Möbel Letz GmbH
Am Gewerbepark 11
06895 Zahna-Elster

Tel.: 035383 - 6018 50

Fax.: 035383 - 6018 17

Musterring

KARA-SYSTEM



- Produktveränderungen und Qualitätsverbesserungen im Sinne des technischen Fortschrittes oder zum Erhalt der Lieferfähigkeit (Form/Farbe/Funktion usw.) bzw. die Korrektur von irrtümlichen Angaben behalten wir uns vor.
- Planbar mit Planungs-Software *furnplan*.





Musterring

dein Partner für ein Zuhause,
das so einzigartig ist wie du selbst

Für alle größeren Programme sind Prospekte erhältlich, für komplexe Programme hält Musterring detaillierte Montageanleitungen bereit. Auch der Blick ins Internet lohnt sich: Unter www.musterring.com findet sich eine Fülle an hilfreichen Informationen.



Unser Service

Wir wollen, dass dein Zuhause perfekt wird. Deshalb sind wir am Service-telefon und an 550 Standorten weltweit für dich da. Und unser CAD-Planungs-service hilft dir gern bei deiner Wunscheinrichtung.



Unsere Nachhaltigkeit

Wir übernehmen Verantwortung: für dich, für uns, für unseren Planeten. Deshalb setzen wir auf ressourceneffiziente Produktionsmethoden ohne lange Lieferketten und Lagerhaltung.

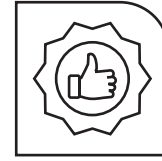

Unsere Qualität

Wer sich einmal sein Lieblings-Zuhause eingerichtet hat, der möchte es möglichst lang genießen. Hier kommt unsere Leidenschaft für Qualität ins Spiel: Wir prüfen unsere Produkte ausgiebig, bevor wir sie dir anbieten. Das verbrieft wir mit dem Musterring Garantiezertifikat und einer Garantie von 5 Jahren.

Du hast Fragen zur Kollektion oder Qualität?

Du benötigst Stoffmuster oder Info-Materialien?

Unser Service hilft gerne weiter:

Telefon:
+49 (0)5242 592260
E-Mail:
service@musterring.de

Erreichbar montags bis freitags
von 08:00–17:00 Uhr



Deine Individualität

Wir finden, ein Zuhause sollte man ganz nach seinen Vorstellungen gestalten können. Dafür steht dir bei uns eine ganze Welt an Farben, Formen und Materialien zur Verfügung. Werde zum Designer deines eigenen Wohn-Ichs.



Deine Möbelpflege

Wir möchten, dass Sie lange Freude an Ihren Möbeln haben. Deshalb halten wir unter www.musterring-care.com eine große Auswahl an Pflegemitteln bereit – alle dermatologisch getestet und gesundheitlich unbedenklich.



Musterring

Ausführungen

Waagerechter Furnierverlauf der Fronten.

Fronten und Korpus außen:

PG1:

- Kernbuche furniert
- Lack weiß
- Lack wollweiß
- Lack crema
- Lack cashmere
- Lack platingrau
- Lack taupe
- Lack terra

PG2:

- Eiche sand furniert
- Nussbaum nova furniert
- Eiche graphit furniert
- Asteiche furniert
- Asteiche Bourbon furniert
- Lack seidengrau
- Lack macchiata
- Lack olivgrau
- Lack brillantgrau
- Lack grau
- Lack cognac
- Lack dark red
- Lack oxidrot
- Lack rosewood
- Lack peach NEU
- Lack piniengrün
- Lack agave
- Lack ocean
- Lack atlantikblau
- Lack schiefergrau
- Lack graphit
- Lack schwarz
- Lack amber
- FEINSCHLIFF Grigio**
- FEINSCHLIFF Bianco**

Wenn Einzeltypen aus einem Farbmix von PG1 und PG2 bestehen, wird der Preis aus PG2 berechnet.

Beispiel: Korpus Lack weiß mit Front in Nussbaum nova.

Korpus innen:

- Dekor

Empfohlene Pflegesets (www.musterring-care.com):

- Lack/Furnier: 4003 Möbelreiniger ÖKO

**Akzentausführung FEINSCHLIFF:

Folgende Elemente/Bauteile sind in den Ausführungen Grigio und Bianco möglich, Berechnung in PG2:

- Sockelleisten
- Fronten (Ausnahme: Vitrinentüren und Türen mit Glasausschnitt)
- Regale mit Sichtrücken
- Wangen, Sockelböden, Zwischenbauböden, Abdeckblätter, Rückwand für Regal-/Zwischenbau, Büchertreppe, Schreibplatte/Bücherablage, Schieberegale
- Eckabdeckblatt inkl. Eckleiste
- Wandborde und Wandborde mit Paneelrückwand
- Paneelsystem
- Funktionstische und Funktionstische mit Rahmengestell (Metall)
- Tischplatten der Couchtische mit Kufen, Couchtische und Esstische mit runder Platte
- Tischplatten und Gestelle der Couchtische, Esstische und Schreibtische (LINE, Säulentisch)
- Tischplatten der Schreibtische, Verkettungsplatten, Sichtschutzblende
- Holzblende der TV-Halterung
- abweichende Rückwandfarbe der Vitrinen

Hochglanz:

- Alle Lackausführungen sind in Hochglanz möglich.
- Korpus und Front (Aufpreise siehe Seite 122, Tabelle C/D)
- Schiebetüren (Aufpreise siehe Seite 122, Tabelle C)
- Abschlussleisten der Wandspiegel (Aufpreis siehe Seite 121, Tabelle F)
- Rückwand des L-Wandbordes (Aufpreis siehe Seite 121, Tabelle E)

- Hinweis zur Hochglanz Berechnung der Vorschläge:
- Hochglanz Front (Front der Korpuselemente)
- Hochglanz Korpus + Front (Korpus + Front der Korpuselemente)
- Weitere Hochglanz-Aufpreise für Wandborde und Wandspiegel werden separat aufgeführt.

Deepline

- Alle Lack- und Furnierausführungen sind in Deepline möglich (Hochglanz nicht möglich).
- Der Deeplineverlauf ist immer senkrecht.
- Folgende Elemente/Bauteile sind in der Ausführung Deepline möglich: Berechnung siehe Aufpreistabellen Seite 120.
 - Rückwände für Regal-/Zwischenbau
 - TV-Rückwand
 - Vitrinenrückwände
 - Korpusregalrückwände
 - Paneelsystem

Programmübersicht

■ Vorschläge	Seiten 6 - 27
■ Vorschläge mit Kufen	Seiten 28 - 38
■ Vorschläge mit Sockelgleitern	Seiten 39 - 48
■ Vorschläge mit Sockelgleitern / Kufen	Seite 47
■ Wangensystem	Seiten 49 - 54
■ Zwischenbau-Hängeelemente	Seiten 54 + 55
■ Schieberegale, Schiebetürensysteem, TV Paneel	Seiten 56 - 61
■ Unterteile, TV-Drehpaneel	Seiten 62 - 64
■ Korpuselemente	Seiten 64 - 88
■ Kleiderschränke	Seite 89
■ Hängeelemente	Seiten 89 - 99
■ Wandborde	Seite 100
■ Hängespiegel	Seiten 101
■ Paneelsystem	Seiten 102 + 103
■ Couchtische	Seiten 104 + 105
■ Esstische	Seiten 105 - 107
■ Arbeitsplatz	Seiten 107 - 109
■ Funktionstische	Seite 110
■ Zubehör	Seiten 111 - 116
■ Beleuchtung	Seiten 117 - 119
■ Deepline - Aufpreis Tabellen	Seite 120
■ Hochglanz - Aufpreis Tabellen	Seiten 121 + 122
■ Individualanfertigungen	Seite 123

Griffe/Push-Platten:

- Griff T1 Edelstahlfarbig (Standard)
 - Griff B6 Chrom glänzend (auf Wunsch)
 - Griff H7 Schwarz matt (auf Wunsch)
 - Griff V3 Weiß matt (auf Wunsch)
 - Griff N6 Wollweiß matt (auf Wunsch)
 - Griff Z9 in allen lieferbaren Lackausführungen (auf Wunsch) gegen Aufpreis möglich (siehe Seite 111)
- Griff in Lackausführung standardmäßig in Frontfarbe.
Abweichende Farbausführung ggf. bitte angeben!

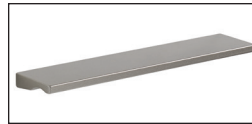

für Schubkästen



für Türen



für Glastüren

EMISSIONSKLASSE für Möbel

Emission class for furniture

Kastenmöbel / cabinet furniture
 Hersteller-Nr. / manufacturer-no.
 15015
 Kollektion / collection / Modell / model
 Kara-System
 Prüfnummer / control number
 201501508



Emissionsklasse für Möbel nach der RAL-Registrierung RAL-RG 437 der Deutschen Gütegemeinschaft Möbel • Emission class for furniture according to RAL-RG 437 • www.emissionslabel.de

EMISSIONSKLASSE für Möbel

Emission class for furniture

Tische / tables
 Hersteller-Nr. / manufacturer-no.
 15015
 Kollektion / collection / Modell / model
 Kara-System
 Prüfnummer / control number
 301501504



Emissionsklasse für Möbel nach der RAL-Registrierung RAL-RG 437 der Deutschen Gütegemeinschaft Möbel • Emission class for furniture according to RAL-RG 437 • www.emissionslabel.de

Vitrinen:

- Türen mit Klarglasfüllung.
- Vitrinenrückwände standardmäßig in Korpusfarbe lackiert oder waagrecht furniert.
- Vitrinenrückwände in abweichender Ausführung (PG1 oder PG2) lackiert oder waagrecht furniert gegen Aufpreis möglich (siehe Seite 114).
- Standard Vitrineneinlegeböden aus Klarglas.
Auf Wunsch Vitrineneinlegeböden in Holz (ohne Aufpreis, Holzeinlegeböden können nicht verstellt werden).

Aufsatzelemente:

Alle Korpus-elemente preisgleich auch als Aufsatzelemente möglich, Höhe minus 4,5 cm, Best.-Nr. mit A ergänzen z. B. 60067/A.

Wangenelemente:

39,6 cm tiefe Korpus-elemente können auch zwischen zwei 36,0 cm tiefen Wangen als Wangenelement (T 36,0 cm) eingesetzt werden. Tiefenkürzung auf Wangentiefe ohne Aufpreis. Elemente außen nur mit Kaschierung lieferbar. Best.-Nr. mit W ergänzen z. B. 60199L/W.
Bei 45,6 cm tiefen Wangen werden die Korpus-elemente in der Tiefe 39,6 cm vorne bündig gesetzt (Abdeckblattvertiefung gegen Aufpreis möglich, Artikel 90285 siehe Seite 123)

Abdeckblätter:

- Durchgehende Abdeckblätter und Sockelleisten werden bis zu einer Länge von 270,0 cm kommissionsorientiert geliefert (gilt nicht für Zwischenbauhängeelemente).
- Auf Wunsch auch getrennte Abdeckblätter möglich.
- Abdeckblatt Stärke 1,6 cm, mit gerader Kante.

Abdeckblätter mit Kabeldurchlass

Bei Abdeckblättern mit standardmäßig eingebautem Kabeldurchlass ist dieser mittig positioniert. Sollten Sie keinen Kabeldurchlass wünschen, bitten wir Sie uns dies unter Angabe der Bestellnummer „92396 - Ohne vormontierten Kabeldurchlass“ mitzuteilen.

Kufen:

- bei 6 Raster Korpus-elementen nicht möglich
- Kufen lassen sich bei allen Standelementen (gegen Aufpreis) optional einsetzen
- bei Einsatz der Kufen wird die Sockelleiste gegen einen durchgehenden Unterboden getauscht
- Verstellbarkeit der Kufen: 0-15 mm
- Edelstahlfarbig (Standard)
- Chrom glänzend (auf Wunsch, ohne Aufpreis)
- Schwarz matt (auf Wunsch, ohne Aufpreis)
- Weiß matt (auf Wunsch, ohne Aufpreis)
- Wollweiß matt (auf Wunsch, ohne Aufpreis)
- Kufen in allen lieferbaren Lackausführungen (auf Wunsch) gegen Aufpreis möglich (siehe Seite 111)
Kufen in Lackausführung standardmäßig in Frontfarbe. Abweichende Farbausführung ggf. bitte angeben!
- Kufen können nicht nachgerüstet werden.



Sockelgleiter

- Sockelgleiter lassen sich bei allen Standelementen (gegen Aufpreis) optional einsetzen.
- Berechnung je Tiefe in PG1/PG2 (Artikel siehe Seite 111).
- Bei Einsatz der Sockelgleiter wird die Sockelleiste gegen einen durchgehenden Unterboden getauscht.
- Verstellbarkeit der Sockelgleiter: 0-12 mm.

Verschiedene Beleuchtungsarten:

- Elektro-Installationen VDE-geprüft.
- LED-Einbaustrahler.
- LED-Glaskantenbeleuchtung (Line oder Point).
- LED-Glasbodenbeleuchtung (Indirekt).
- Glasboden mit Beleuchtung höhenverstellbar und herausnehmbar.
- Indirekte LED-Korpusbeleuchtung.
- LED-Holzbodenbeleuchtung - Böden nicht höhenverstellbar.
- LED-Gerätenischenbeleuchtung.
- LED-Hängeelementbeleuchtung.
- Notwendige Vorschaltgeräte Zuleitungen und Fußschalter in den Setpreisen enthalten.
- Alle Leuchten werden mit einem Leuchtmittel der Energieklasse E-F (neue Verordnung/ehemals Klasse A - A+++) geliefert.
- Funkfernbedienung für Beleuchtung.
- Bei Bestellung von mehreren Beleuchtungssets behalten wir uns vor, dass die Trafoanzahl sinnvoll optimiert wird. Getrennte Schaltkreise bitte angeben.



Planbar mit CAD-Planungs-Software furnplan

Informationen beim Musterring Planungsservice

- Korpus-system in 9 verschiedenen Höhen und bis Höhe 4,5 R in zwei Tiefen.
- Solitär-möbel.
- PSI - Perfect Sound Inside (siehe Zusatzliste „Zubehör im Detail“)
- Hängespiegel eckig in 2 Höhen und 14 Breiten mit Abschlussleisten oder randlos, Hängespiegel rund in 3 Größen randlos.
- Sockelstellschrauben zum Ausrichten von Korpus-elementen.
- Alle Beschläge sind aus Metall, extrem stabil und hoch belastbar.
- Rückwand Hartfaser, Stärke 4 mm.
- Schranktüren 110°-Öffnungswinkel.
- Scharniere mit integrierter Höhenverstellung.
- Dichtungsbürste bei Doppeltüren.
- Gedämpfter Frontanschlag.
- Alle Schubkästen/Auszüge auf Unterboden-Metallführungen - mit Selbsteinzug und Softabstoppung.
- Alle Schubkästen/Auszüge Breite 105,0 cm bis 135,0 cm mit herausnehmbarem Trennsteg.
- Alle durchgehenden Schubkästen/Auszügen Breite 105,0 cm bis 135,0 cm werden standardmäßig mit Vollauszug ausgestattet.
- Einlegeboden 5-fach verstellbar, 19 mm stark und auf Metallbodenträgern.
- Komplett zerlegbare Korpus-elemente.
- Schiebetürensystem.
- Wangensystem bis 427,7 cm und in drei Tiefen.
- Ecklösungen möglich.
- Fertigung von Wangen als Raumteiler, Aufsatzwange oder Hänge-wange gegen Aufpreis.
- Zwischenbauböden mit nicht sichtbaren Schiebebeschlägen.
- Wangenzwischenbauböden ab B 100,0 cm aus Tischlerplatte.
- Kabelkanal mit Dichtungsbürste.

Belastbarkeit:

- Holzeinlegeboden / Zwischenbauboden - pro Boden 12 kg.
- Glaseinlegeboden - pro Boden 12 kg.
- Stahleinlegeboden - pro Boden 25 kg.
(empfohlen bei voller Ordnerbelastung)
- Schubkasten - pro Schub 15 kg.
- Hängeelement - pro Element 30 kg.
- Wandbord - 0,75 kg je 10 cm.
- TV-Halterung - 35 kg.
- Komfort Tablarauszug - 25 kg.
- Garderobenstange - pro Paneel Breite 60/75 cm 15 kg
- Garderobenstange - pro Paneel Breite 120 cm 20 kg

Wichtige Planungshinweise:

- Klären Sie bauwerkbedingte Gegebenheiten, Hemmnisse, Maße und Belastungswerte bei der Bedarfsermittlung, damit eine mangelfreie Vertragserfüllung gewährleistet ist.
- Bei nahezu allen Vorschlägen, freien Planungen und Korpus-elementen ab 1 Raster ist eine Wandbefestigung erforderlich. Beachten Sie bei Planungen mit Wandmontageelementen die max. Belastungswerte und die Wandbeschaffenheit.
- Klären Sie elektrische Vorleistungen für Anschluss- und Gerätetechnik (frei hängende Beleuchtungssysteme erfordern Kabelkanallösungen auf oder unter Putz).
- **Die warentypischen Produkteigenschaften, Garantiebestimmungen, Sicherheits-, Gebrauchs- und Pflegeanweisungen, sowie wichtige Hinweise zum Schutz Ihrer Fußböden entnehmen Sie bitte dem Musterring Möbel-Güte Pass (www.musterring.de). Für nutzungsbedingte Eindrücke oder Abriebspuren auf empfindlichen Böden wird keine Haftung übernommen.**
- Bei frei geplanten Zusammenstellungen ist eine Stellskizze unbedingt erforderlich.



5 Jahre Garantie

Musterring Produkte werden durch regelmäßige Stichproben geprüft, um beste Qualität zu gewährleisten. Für dieses Produkt werden nur ausgesuchte Materialien verwendet, z. B. Spanplatten der Güteklasse E1.



Der Umwelt zuliebe

Holz ist für viele Bereiche ein wichtiger und nachwachsender Rohstoff. Wir achten deshalb besonders darauf, dass Hölzer aus nachhaltigem Anbau verwendet werden und Verarbeitungsmethoden die Umwelt nicht unnötig belasten.



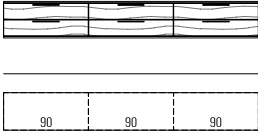
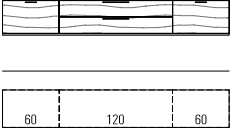
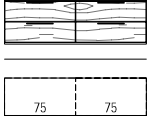
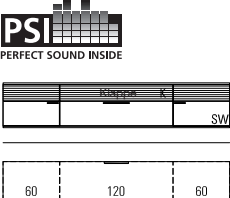

Vorschläge

(preisgleich auch spiegelbildlich möglich = Best.-Nr. mit **G** ergänzen z. B. **61548/G**)

	Best.-Nr. / Maße Beschreibung		
	<p>57023 B 180,0 (90/90), T 39,6 cm 57024 B 270,0 (90/90/90), T 39,6 cm (Abb.) 57025 B 180,0 (90/90), T 49,2 cm 57026 B 270,0 (90/90/90), T 49,2 cm</p> <p>Hängesideboard 1 R 4/6 Schubkästen H 38,4 cm</p> <p>Schubkasteneinteilung siehe Seite 115.</p>		
	<p>57036 B 180,0 (60/60/60), T 39,6 cm 57037 B 195,0 (60/75/60), T 39,6 cm 57038 B 210,0 (60/90/60), T 39,6 cm 57039 B 225,0 (60/105/60), T 39,6 cm 57040 B 240,0 (60/120/60), T 39,6 cm (Abb.) 57041 B 255,0 (60/135/60), T 39,6 cm 57042 B 180,0 (60/60/60), T 49,2 cm 57043 B 195,0 (60/75/60), T 49,2 cm 57044 B 210,0 (60/90/60), T 49,2 cm 57045 B 225,0 (60/105/60), T 49,2 cm 57046 B 240,0 (60/120/60), T 49,2 cm 57047 B 255,0 (60/135/60), T 49,2 cm</p> <p>Hängesideboard 1 R 2 Auszüge 1 R, 2 Schubkästen H 38,4 cm</p> <p>Innenschubkasten hinter Auszügen 1 R siehe Seite 113. Schubkasteneinteilung siehe Seite 115.</p>		
	<p>57068 B 120,0 (60/60), T 39,6 cm 57069 B 150,0 (75/75), T 39,6 cm (Abb.) 57070 B 180,0 (90/90), T 39,6 cm 57071 B 120,0 (60/60), T 49,2 cm 57072 B 150,0 (75/75), T 49,2 cm 57073 B 180,0 (90/90), T 49,2 cm</p> <p>Hängesideboard 1,25 R 4 Auszüge 0,625 R H 47,2 cm</p> <p>Schubkasteneinteilung siehe Seite 115.</p>		
	<p>57196 B 225,0 (60/105/60), T 39,6 cm 57195 B 240,0 (60/120/60), T 39,6 cm (Abb.) 57197 B 255,0 (60/135/60), T 39,6 cm 57198 B 225,0 (60/105/60), T 49,2 cm 57102 B 240,0 (60/120/60), T 49,2 cm 57199 B 255,0 (60/135/60), T 49,2 cm</p> <p>Hängesideboard 1,25 R 1 Tür inkl. Akustikblende 1 Tür inkl. Akustikblende und akustikwirksamer Innenausstattung, 1 Auszug 0,75 R, 1 Soundbarfach mit Akustikblende inkl. Push to open und akustikwirksamer Innenausstattung H 47,2 cm</p> <p>CD/DVD-Einteilung siehe Seite 113.</p>		

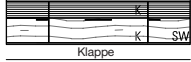
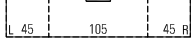
Vorschläge

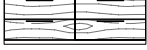
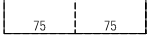
(preisgleich auch spiegelbildlich möglich = Best.-Nr. mit **G** ergänzen z. B. **61548/G**)

	Best.-Nr. / Maße Beschreibung		
  	<p>57109 B 195,0 (45/105/45), T 39,6 cm (Abb.) 57110 B 210,0 (45/120/45), T 39,6 cm 57111 B 225,0 (45/135/45), T 39,6 cm</p> <p>57077 B 195,0 (45/105/45), T 49,2 cm 57078 B 210,0 (45/120/45), T 49,2 cm 57079 B 225,0 (45/135/45), T 49,2 cm</p> <p>Hängesideboard 1,25 R 1 Tür inkl. Akustikblende, 1 Tür inkl. Akustikblende und akustikwirksamer Innenausstattung, 1 Klappe 0,75 R, 1 Soundbarfach mit Akustikblende inkl. Push to open und akustikwirksamer Innenausstattung H 47,2 cm</p>		
 	<p>57112 B 240,0 (60/60/60/60), T 39,6 cm 57113 B 255,0 (60/60/75/60), T 39,6 cm (Abb.) 57114 B 270,0 (60/60/90/60), T 39,6 cm</p> <p>57074 B 240,0 (60/60/60/60), T 49,2 cm 57075 B 255,0 (60/60/75/60), T 49,2 cm 57076 B 270,0 (60/60/90/60), T 49,2 cm</p> <p>Hängesideboard 1,25 R 3 Türen, 1 Auszug 0,625 R, 1 Gerätenische mit Klappe 0,625 R H 47,2 cm</p> <p>CD/DVD-Einteilung siehe Seite 113.</p>		
 	<p>57080 B 120,0 (60/60), T 39,6 cm 57081 B 150,0 (75/75), T 39,6 cm (Abb.) 57082 B 180,0 (90/90), T 39,6 cm</p> <p>57083 B 120,0 (60/60), T 49,2 cm 57084 B 150,0 (75/75), T 49,2 cm 57085 B 180,0 (90/90), T 49,2 cm</p> <p>Sideboard 1,25 R 4 Auszüge 0,625 R H 50,1 cm</p> <p>Schubkasteneinteilung siehe Seite 115.</p>		
 	<p>57115 B 180,0 (60/60/60), T 39,6 cm 57116 B 195,0 (60/75/60), T 39,6 cm (Abb.) 57117 B 210,0 (60/90/60), T 39,6 cm 57118 B 225,0 (60/105/60), T 39,6 cm 57119 B 240,0 (60/120/60), T 39,6 cm</p> <p>57086 B 180,0 (60/60/60), T 49,2 cm 57087 B 195,0 (60/75/60), T 49,2 cm 57088 B 210,0 (60/90/60), T 49,2 cm 57089 B 225,0 (60/105/60), T 49,2 cm 57090 B 240,0 (60/120/60), T 49,2 cm</p> <p>Sideboard 1,25 R 2 Türen, 1 Klappe, 1 Auszug 0,75 R H 50,1 cm</p> <p>1 x 90135 Infrarot Repeater CD/DVD-Einteilung siehe Seite 113.</p>		

Vorschläge

(preisgleich auch spiegelbildlich möglich = Best.-Nr. mit **G** ergänzen z. B. **61548/G**)

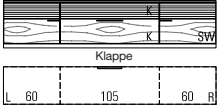
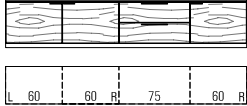
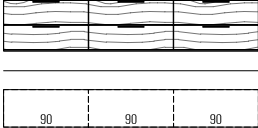
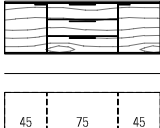
	Best.-Nr. / Maße Beschreibung	
 	<p>57120 B 225,0 (60/105/60), T 39,6 cm (Abb.) 57121 B 240,0 (60/120/60), T 39,6 cm 57122 B 255,0 (60/135/60), T 39,6 cm</p> <p>57097 B 225,0 (60/105/60), T 49,2 cm 57098 B 240,0 (60/120/60), T 49,2 cm 57099 B 255,0 (60/135/60), T 49,2 cm</p> <p>Sideboard 1,25 R 1 Tür inkl. Akustikblende, 1 Tür inkl. Akustikblende und akustikwirksamer Innenausstattung, 1 Klappe 0,75 R, 1 Soundbarfach mit Akustikblende inkl. Push to open und akustikwirksamer Innenausstattung H 50,1 cm</p> <p>1 x 92134 Infrarot Repeater (1 Empfänger / 2 Sender)</p>	
	<p>57091 B 240,0 (60/60/60/60), T 39,6 cm 57092 B 255,0 (60/60/75//60), T 39,6 cm (Abb.) 57093 B 270,0 (60/60/90/60), T 39,6 cm</p> <p>57094 B 240,0 (60/60/60/60), T 49,2 cm 57095 B 255,0 (60/60/75/60), T 49,2 cm 57096 B 270,0 (60/60/90/60), T 49,2 cm</p> <p>Sideboard 1,25 R 3 Türen, 2 Auszüge 0,625 R H 50,1 cm</p> <p>Schubkasteneinteilung siehe Seite 115.</p>	
	<p>57027 B 180,0 (90/90), T 39,6 cm 57028 B 270,0 (90/90/90), T 39,6 cm (Abb.)</p> <p>57029 B 180,0 (90/90), T 49,2 cm 57030 B 270,0 (90/90/90), T 49,2 cm</p> <p>Hängesideboard 1,5 R 4/6 Auszüge 0,75 R H 56,0 cm</p> <p>Schubkasteneinteilung siehe Seite 115.</p>	
	<p>61549 B 150,0 (45/60/45), T 39,6 cm 61550 B 165,0 (45/75/45), T 39,6 cm (Abb.) 61551 B 180,0 (45/90/45), T 39,6 cm 61552 B 210,0 (45/120/45), T 39,6 cm</p> <p>61729 B 150,0 (45/60/45), T 49,2 cm 61730 B 165,0 (45/75/45), T 49,2 cm 61731 B 180,0 (45/90/45), T 49,2 cm 61732 B 210,0 (45/120/45), T 49,2 cm</p> <p>Hängesideboard 1,5 R 2 Türen, 2 Einlegeböden, 3 Schubkästen H 56,0 cm</p> <p>Schubkasteneinteilung siehe Seite 115. LED-Hängeelementbeleuchtung siehe Seite 117.</p>	

Vorschläge

(preisgleich auch spiegelbildlich möglich = Best.-Nr. mit **G** ergänzen z. B. **61548/G**)

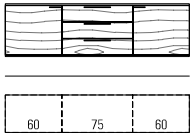
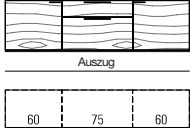
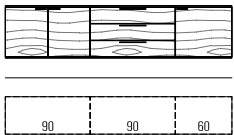
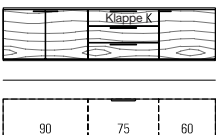
	Best.-Nr. / Maße Beschreibung		
	<p> 61553 B 180,0 (60/60/60), T 39,6 cm 61554 B 195,0 (60/75/60), T 39,6 cm (Abb.) 61555 B 210,0 (60/90/60), T 39,6 cm 61556 B 240,0 (60/120/60), T 39,6 cm 61733 B 180,0 (60/60/60), T 49,2 cm 61734 B 195,0 (60/75/60), T 49,2 cm 61735 B 210,0 (60/90/60), T 49,2 cm 61736 B 240,0 (60/120/60), T 49,2 cm Hängesideboard 1,5 R 2 Türen, 2 Einlegeböden, 3 Schubkästen H 56,0 cm Schubkasteneinteilung siehe Seite 115. LED-Hängeelementbeleuchtung siehe Seite 117. </p>		
	<p> 61561 B 180,0 (60/60/60), T 39,6 cm 61562 B 195,0 (60/75/60), T 39,6 cm (Abb.) 61563 B 210,0 (60/90/60), T 39,6 cm 61564 B 240,0 (60/120/60), T 39,6 cm 61741 B 180,0 (60/60/60), T 49,2 cm 61742 B 195,0 (60/75/60), T 49,2 cm 61743 B 210,0 (60/90/60), T 49,2 cm 61744 B 240,0 (60/120/60), T 49,2 cm Hängesideboard 1,5 R 2 Türen, 2 Einlegeböden, 1 Schubkasten, 1 Auszug 1 R H 56,0 cm Schubkasteneinteilung siehe Seite 115. LED-Hängeelementbeleuchtung siehe Seite 117. </p>		
	<p> 61565 B 210,0 (90/60/60), T 39,6 cm 61566 B 225,0 (90/75/60), T 39,6 cm 61520 B 240,0 (90/90/60), T 39,6 cm (Abb.) 61745 B 210,0 (90/60/60), T 49,2 cm 61747 B 225,0 (90/75/60), T 49,2 cm 61746 B 240,0 (90/90/60), T 49,2 cm Hängesideboard 1,5 R 3 Türen, 3 Einlegeböden, 3 Schubkästen H 56,0 cm Schubkasteneinteilung siehe Seite 115. LED-Hängeelementbeleuchtung siehe Seite 117. </p>		
	<p> 57123 B 210,0 (90/60/60), T 39,6 cm 57124 B 225,0 (90/75/60), T 39,6 cm (Abb.) 57125 B 240,0 (90/90/60), T 39,6 cm 61879 B 210,0 (90/60/60), T 49,2 cm 61880 B 225,0 (90/75/60), T 49,2 cm 61881 B 240,0 (90/90/60), T 49,2 cm Hängesideboard 1,5 R 3 Türen, 2 Einlegeböden, 1 Gerätenische mit Klappe, 2 Schubkästen H 56,0 cm 1 x 90135 Infrarot Repeater </p>		

Vorschläge

(preisgleich auch spiegelbildlich möglich = Best.-Nr. mit **G** ergänzen z. B. **61548/G**)

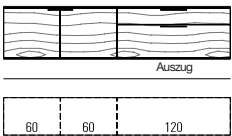
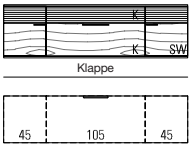
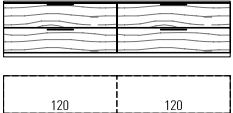
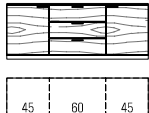
	Best.-Nr. / Maße Beschreibung	
	<p>61548 B 180,0 (45/45/90), T 39,6 cm 61531 B 240,0 (60/60/120), T 39,6 cm (Abb.)</p> <p>61726 B 180,0 (45/45/90), T 49,2 cm 61727 B 240,0 (60/60/120), T 49,2 cm</p> <p>Hängesideboard 1,5 R 2 Türen, 2 Einlegeböden, 1 Schubkasten, 1 Auszug 1 R H 56,0 cm</p> <p>Schubkasteneinteilung siehe Seite 115. LED-Hängeelementbeleuchtung siehe Seite 117.</p>	
	<p>61938 B 195,0 (45/105/45), T 49,2 cm (Abb.) 61939 B 210,0 (45/120/45), T 49,2 cm 61940 B 225,0 (45/135/45), T 49,2 cm</p> <p>Hängesideboard 1,5 R 1 Tür inkl. Akustikblende, 1 Einlegeboden, 1 Tür inkl. Akustikblende und akustikwirksamer Innenausstattung, 1 Klappe 1 R, 1 Soundbarfach mit Akustikblende inkl Push to open und akustikwirksamer Innenausstattung H 56,0 cm</p>	
	<p>57001 B 150,0 (75/75), T 39,6 cm 57002 B 180,0 (90/90), T 39,6 cm 61995 B 210,0 (105/105), T 39,6 cm 61996 B 240,0 (120/120), T 39,6 cm (Abb.) 61997 B 270,0 (135/135), T 39,6 cm</p> <p>57003 B 150,0 (75/75), T 49,2 cm 57004 B 180,0 (90/90), T 49,2 cm 61998 B 210,0 (105/105), T 49,2 cm 61999 B 240,0 (120/120), T 49,2 cm 61000 B 270,0 (135/135), T 49,2 cm</p> <p>Sideboard 1,5 R 4 Auszüge 0,75 R H 58,9 cm</p> <p>Schubkasteneinteilung siehe Seite 115.</p>	
	<p>61882 B 135,0 (45/45/45), T 39,6 cm 61883 B 150,0 (45/60/45), T 39,6 cm (Abb.) 61884 B 165,0 (45/75/45), T 39,6 cm 61885 B 180,0 (45/90/45), T 39,6 cm 61886 B 195,0 (45/105/45), T 39,6 cm 61887 B 210,0 (45/120/45), T 39,6 cm 61888 B 225,0 (45/135/45), T 39,6 cm</p> <p>61889 B 135,0 (45/45/45), T 49,2 cm 61890 B 150,0 (45/60/45), T 49,2 cm 61891 B 165,0 (45/75/45), T 49,2 cm 61892 B 180,0 (45/90/45), T 49,2 cm 61893 B 195,0 (45/105/45), T 49,2 cm 61894 B 210,0 (45/120/45), T 49,2 cm 61895 B 225,0 (45/135/45), T 49,2 cm</p> <p>Sideboard 1,5 R 2 Türen, 2 Einlegeböden, 3 Schubkästen H 58,9 cm</p> <p>Schubkasteneinteilung siehe Seite 115.</p>	

Vorschläge

(preisgleich auch spiegelbildlich möglich = Best.-Nr. mit **G** ergänzen z. B. **61548/G**)

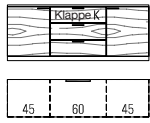
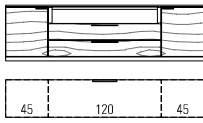
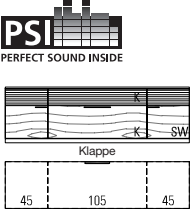
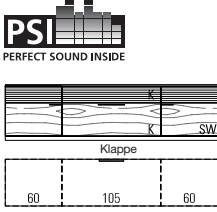
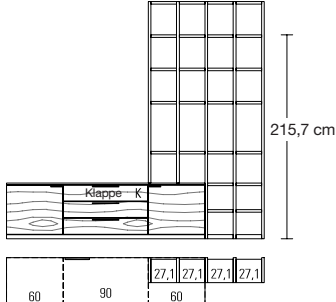
	Best.-Nr. / Maße Beschreibung	
	<p>57229 B 150,0 (45/60/45), T 39,6 cm (Abb.) 57230 B 165,0 (45/75/45), T 39,6 cm 57231 B 180,0 (45/90/45), T 39,6 cm 57232 B 195,0 (45/105/45), T 39,6 cm 57233 B 210,0 (45/120/45), T 39,6 cm 57234 B 225,0 (45/135/45), T 39,6 cm</p> <p>57235 B 150,0 (45/60/45), T 49,2 cm 57236 B 165,0 (45/75/45), T 49,2 cm 57237 B 180,0 (45/90/45), T 49,2 cm 57238 B 195,0 (45/105/45), T 49,2 cm 57239 B 210,0 (45/120/45), T 49,2 cm 57240 B 225,0 (45/135/45), T 49,2 cm</p> <p>Sideboard 1,5 R 2 Türen, 2 Einlegeböden, 1 Gerätenische mit Klappe, 2 Schubkästen H 58,9 cm</p> <p>1 x 90135 Infrarot Repeater</p>	
	<p>57200 B 150,0 (45/60/45), T 39,6 cm 57201 B 165,0 (45/75/45), T 39,6 cm 57202 B 180,0 (45/90/45), T 39,6 cm 57203 B 210,0 (45/120/45), T 39,6 cm (Abb.)</p> <p>61604 B 150,0 (45/60/45), T 49,2 cm 61605 B 165,0 (45/75/45), T 49,2 cm 61606 B 180,0 (45/90/45), T 49,2 cm 61607 B 210,0 (45/120/45), T 49,2 cm</p> <p>Sideboard 1,5 R 2 Türen, 2 Einlegeböden, 1 Gerätenische (lichte Nischenmaße: H 15,0 cm, T 42,7 cm), 2 Schubkästen H 58,9 cm</p> <p>Innenschubkasten siehe Seite 113. Schubkasteneinteilung siehe Seite 115.</p>	
	<p>61932 B 195,0 (45/105/45), T 49,2 cm (Abb.) 61933 B 210,0 (45/120/45), T 49,2 cm 61934 B 225,0 (45/135/45), T 49,2 cm</p> <p>Sideboard 1,5 R 1 Tür inkl. Akustikblende, 1 Einlegeboden, 1 Tür inkl. Akustikblende und akustikwirksamer Innenausstattung, 1 Klappe 1 R, 1 Soundbarfach mit Akustikblende inkl. Push to open und akustikwirksamer Innenausstattung H 58,9 cm</p> <p>1 x 92134 Infrarot Repeater (1 Empfänger / 2 Sender)</p>	
	<p>61935 B 225,0 (60/105/60), T 49,2 cm (Abb.) 61936 B 240,0 (60/120/60), T 49,2 cm 61937 B 255,0 (60/135/60), T 49,2 cm</p> <p>Sideboard 1,5 R 1 Tür inkl. Akustikblende, 1 Einlegeboden, 1 Tür inkl. Akustikblende und akustikwirksamer Innenausstattung, 1 Klappe 1 R, 1 Soundbarfach mit Akustikblende inkl. Push to open und akustikwirksamer Innenausstattung H 58,9 cm</p> <p>1 x 92134 Infrarot Repeater (1 Empfänger / 2 Sender)</p>	
	<p>57227 Sideboardkombination 1,5 R mit Regal H 215,7 cm 6 R 57133 Aufsatzregal H 215,7 cm</p> <p>57228 Sideboardkombination 1,5 R mit Regal H 250,9 cm 7 R (Abb.) 57134 Aufsatzregal H 250,9 cm</p> <p>Sideboardkombination mit Regal 2 Türen, 2 Einlegeböden, 1 Gerätenische mit Klappe, 2 Schubkästen, 1 Aufsatzregal B 272,9, T 49,2 cm</p> <p>1 x 90135 Infrarot Repeater 1 x 91342 Hochgl. Front 1 x 91902 Hochgl. Korpus + Front</p>	

Vorschläge

(preisgleich auch spiegelbildlich möglich = Best.-Nr. mit **G** ergänzen z. B. **61548/G**)

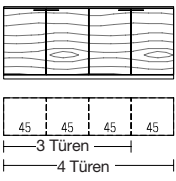
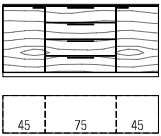
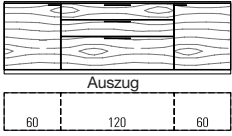
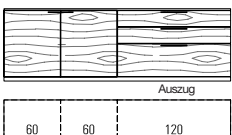
	Best.-Nr. / Maße Beschreibung	
 <p>3 Türen: 3. Tür mit Anschlag rechts</p>	<p>61608 B 135,0 (45/45/45), T 39,6 cm, 3 Türen 61609 B 180,0 (60/60/60), T 39,6 cm, 3 Türen 61612 B 180,0 (45/45/45/45), T 39,6 cm, 4 Türen (Abb.) 61613 B 240,0 (60/60/60/60), T 39,6 cm, 4 Türen</p> <p>61610 B 135,0 (45/45/45), T 49,2 cm, 3 Türen 61611 B 180,0 (60/60/60), T 49,2 cm, 3 Türen 61614 B 180,0 (45/45/45/45), T 49,2 cm, 4 Türen 61508 B 240,0 (60/60/60/60), T 49,2 cm, 4 Türen</p> <p>Sideboard 2 R 3/4 Türen, 3/4 Einlegeböden H 76,5 cm</p> <p>Innenschubkasten siehe Seite 113.</p>	
	<p>61622 B 150,0 (45/60/45), T 39,6 cm 61623 B 165,0 (45/75/45), T 39,6 cm (Abb.) 61624 B 180,0 (45/90/45), T 39,6 cm 61625 B 210,0 (45/120/45), T 39,6 cm</p> <p>61626 B 150,0 (45/60/45), T 49,2 cm 61627 B 165,0 (45/75/45), T 49,2 cm 61628 B 180,0 (45/90/45), T 49,2 cm 61629 B 210,0 (45/120/45), T 49,2 cm</p> <p>Sideboard 2 R 2 Türen, 2 Einlegeböden, 4 Schubkästen H 76,5 cm</p> <p>Innenschubkasten siehe Seite 113. Schubkasteneinteilung siehe Seite 115.</p>	
	<p>61615 B 180,0 (60/60/60), T 39,6 cm 61616 B 195,0 (60/75/60), T 39,6 cm 61617 B 210,0 (60/90/60), T 39,6 cm 61618 B 240,0 (60/120/60), T 39,6 cm (Abb.)</p> <p>61619 B 180,0 (60/60/60), T 49,2 cm 61620 B 195,0 (60/75/60), T 49,2 cm 61515 B 210,0 (60/90/60), T 49,2 cm 61621 B 240,0 (60/120/60), T 49,2 cm</p> <p>Sideboard 2 R 2 Türen, 2 Einlegeböden, 2 Schubkästen, 1 Auszug 1 R H 76,5 cm</p> <p>Innenschubkasten siehe Seite 113. Schubkasteneinteilung siehe Seite 115.</p>	
	<p>61630 B 210,0 (60/60/90), T 39,6 cm 61631 B 240,0 (60/60/120), T 39,6 cm (Abb.)</p> <p>61632 B 210,0 (60/60/90), T 49,2 cm 61511 B 240,0 (60/60/120), T 49,2 cm</p> <p>Sideboard 2 R 2 Türen, 2 Einlegeböden, 2 Schubkästen, 1 Auszug 1 R H 76,5 cm</p> <p>Innenschubkasten siehe Seite 113. Schubkasteneinteilung siehe Seite 115.</p>	

Vorschläge

(preisgleich auch spiegelbildlich möglich = Best.-Nr. mit **G** ergänzen z. B. **61548/G**)

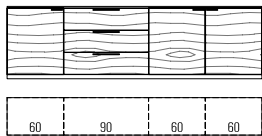
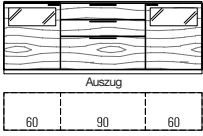
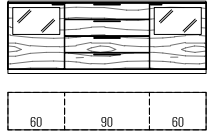
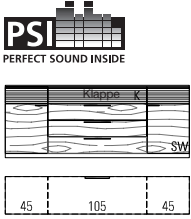
	Best.-Nr. / Maße Beschreibung	
	<p>61917 B 240,0 (60/60/60/60), T 39,6 cm 61918 B 255,0 (60/75/60/60), T 39,6 cm 61877 B 270,0 (60/90/60/60), T 39,6 cm (Abb.)</p> <p>61919 B 240,0 (60/60/60/60), T 49,2 cm 61920 B 255,0 (60/75/60/60), T 49,2 cm 61921 B 270,0 (60/90/60/60), T 49,2 cm</p> <p>Siedeboard 2 R 3 Türen, 3 Einlegeböden, 3 Auszüge 0,66 R H 76,5 cm</p> <p>Innenschubkasten siehe Seite 113. Schubkasteneinteilung siehe Seite 115.</p>	
	<p>61822 B 195,0 (60/75/60), T 39,6 cm 61823 B 210,0 (60/90/60), T 39,6 cm (Abb.) 61824 B 240,0 (60/120/60), T 39,6 cm</p> <p>61825 B 195,0 (60/75/60), T 49,2 cm 61826 B 210,0 (60/90/60), T 49,2 cm 61789 B 240,0 (60/120/60), T 49,2 cm</p> <p>Sideboard 2 R 2 Türen mit Glasausschnitt, 2 Einlegeböden, 2 Böden (nicht verstellbar), 2 Schubkästen, 1 Auszug 1 R H 76,5 cm</p> <p>1 x 90490 2er Set LED-Strahler 2 x 90136 Spiegelrückwand 0,75 R / B 60 cm 2 x 92331 abw. Rückwandfarbe 0,75 R / B 60 cm Innenschubkasten siehe Seite 113. Schubkasteneinteilung siehe Seite 115.</p>	
	<p>61850 B 180,0 (60/60/60), T 39,6 cm 61851 B 195,0 (60/75/60), T 39,6 cm 61776 B 210,0 (60/90/60), T 39,6 cm (Abb.) 61852 B 240,0 (60/120/60), T 39,6 cm</p> <p>61853 B 180,0 (60/60/60), T 49,2 cm 61854 B 195,0 (60/75/60), T 49,2 cm 61855 B 210,0 (60/90/60), T 49,2 cm 61856 B 240,0 (60/120/60), T 49,2 cm</p> <p>Sideboard 2 R 2 Türen mit Glasausschnitt, 2 Böden (nicht verstellbar), 4 Schubkästen H 76,5 cm</p> <p>1 x 90490 2er Set LED-Strahler 2 x 92464 Indirekte LED-Korpusbeleuchtung 1 R 2 x 90114 Spiegelrückwand 1 R / B 60 cm 2 x 91059 abw. Rückwandfarbe 1 R / B 60 cm Funkfernbedienung siehe Seite 117. Schubkasteneinteilung siehe Seite 115.</p>	
	<p>57137 B 195,0 (45/105/45), T 39,6 cm (Abb.) 57138 B 210,0 (45/120/45), T 39,6 cm 57139 B 225,0 (45/135/45), T 39,6 cm</p> <p>61949 B 195,0 (45/105/45), T 49,2 cm 61950 B 210,0 (45/120/45), T 49,2 cm 61951 B 225,0 (45/135/45), T 49,2 cm</p> <p>Sideboard 2 R 1 Tür inkl. Akustikblende, 1 Einlegeboden, 1 Tür inkl. Akustikblende und akustikwirksamer Innenausstattung, 3 Schubkästen, 1 Soundbarfach mit Akustikblende inkl. Push to open und akustikwirksamer Innenausstattung H 76,5 cm</p> <p>1 x 90135 Infrarot Repeater</p>	

Vorschläge

(preisgleich auch spiegelbildlich möglich = Best.-Nr. mit **G** ergänzen z. B. **61548/G**)

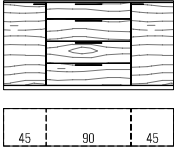
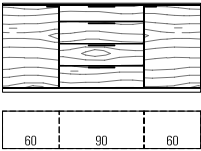
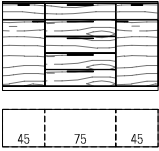
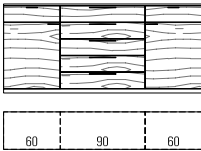
	Best.-Nr. / Maße Beschreibung		
	<p>57165 B 135,0 (45/45/45), T 39,6 cm 57166 B 150,0 (45/60/45), T 39,6 cm 57167 B 165,0 (45/75/45), T 39,6 cm 57168 B 180,0 (45/90/45), T 39,6 cm (Abb.)</p> <p>57169 B 135,0 (45/45/45), T 49,2 cm 57170 B 150,0 (45/60/45), T 49,2 cm 57171 B 165,0 (45/75/45), T 49,2 cm 57172 B 180,0 (45/90/45), T 49,2 cm</p> <p>Sideboard 2,5 R 2 Türen, 4 Einlegeböden, 1 Schubkasten, 3 Auszüge 0,66 R H 94,1 cm</p> <p>Schubkasteneinteilung siehe Seite 115.</p>		
	<p>57173 B 165,0 (60/45/60), T 39,6 cm 57174 B 180,0 (60/60/60), T 39,6 cm 57175 B 195,0 (60/75/60), T 39,6 cm 57176 B 210,0 (60/90/60), T 39,6 cm (Abb.)</p> <p>57177 B 165,0 (60/45/60), T 49,2 cm 57178 B 180,0 (60/60/60), T 49,2 cm 57179 B 195,0 (60/75/60), T 49,2 cm 57180 B 210,0 (60/90/60), T 49,2 cm</p> <p>Sideboard 2,5 R 2 Türen, 4 Einlegeböden, 1 Schubkasten, 3 Auszüge 0,66 R H 94,1 cm</p> <p>Schubkasteneinteilung siehe Seite 115.</p>		
	<p>57149 B 135,0 (45/45/45), T 39,6 cm 57150 B 150,0 (45/60/45), T 39,6 cm 57151 B 165,0 (45/75/45), T 39,6 cm (Abb.) 57152 B 180,0 (45/90/45), T 39,6 cm</p> <p>57153 B 135,0 (45/45/45), T 49,2 cm 57154 B 150,0 (45/60/45), T 49,2 cm 57155 B 165,0 (45/75/45), T 49,2 cm 57156 B 180,0 (45/90/45), T 49,2 cm</p> <p>Sideboard 2,5 R 2 Türen, 2 Einlegeböden, 7 Schubkästen H 94,1 cm</p> <p>Schubkasteneinteilung siehe Seite 115.</p>		
	<p>57157 B 165,0 (60/45/60), T 39,6 cm 57158 B 180,0 (60/60/60), T 39,6 cm 57159 B 195,0 (60/75/60), T 39,6 cm 57160 B 210,0 (60/90/60), T 39,6 cm (Abb.)</p> <p>57161 B 165,0 (60/45/60), T 49,2 cm 57162 B 180,0 (60/60/60), T 49,2 cm 57163 B 195,0 (60/75/60), T 49,2 cm 57164 B 210,0 (60/90/60), T 49,2 cm</p> <p>Sideboard 2,5 R 2 Türen, 2 Einlegeböden, 7 Schubkästen H 94,1 cm</p> <p>Schubkasteneinteilung siehe Seite 115.</p>		

Vorschläge

(preisgleich auch spiegelbildlich möglich = Best.-Nr. mit **G** ergänzen z. B. **61548/G**)

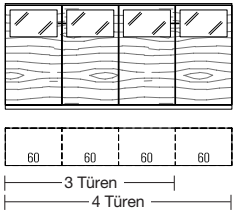
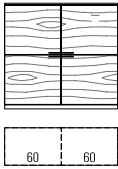
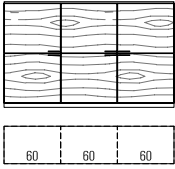
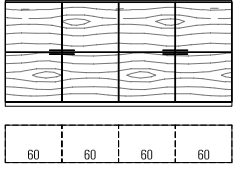
	Best.-Nr. / Maße Beschreibung		
 <p>3 Türen: äußere rechte Tür mit Anschlag rechts</p>	<p>61805 B 135,0 (45/45/45), T 39,6 cm, 3 Türen 61807 B 180,0 (60/60/60), T 39,6 cm, 3 Türen 57209 B 180,0 (45/45/45/45), T 39,6 cm, 4 Türen 57210 B 240,0 (60/60/60/60), T 39,6 cm, 4 Türen (Abb.) 61806 B 135,0 (45/45/45), T 49,2 cm, 3 Türen 61808 B 180,0 (60/60/60), T 49,2 cm, 3 Türen 57211 B 180,0 (45/45/45/45), T 49,2 cm, 4 Türen 57212 B 240,0 (60/60/60/60), T 49,2 cm, 4 Türen</p> <p>Highboard 3 R 3/4 Türen mit Glasausschnitt, 3/4 Böden (nicht verstellbar), 3/4 Einlegeböden H 111,7 cm</p> <p>LED-Strahler siehe Seite 117. Indirekte LED-Korpusbeleuchtung siehe Seite 118. Spiegelrückwand siehe Seite 114. abweichende Rückwandfarbe siehe Seite 114. Innenschubkasten siehe Seite 113. Funkfernbedienung siehe Seite 117.</p>		
	<p>61647 B 90,0 (45/45), T 39,6 cm 61648 B 120,0 (60/60), T 39,6 cm (Abb.) 61649 B 90,0 (45/45), T 49,2 cm 61527 B 120,0 (60/60), T 49,2 cm</p> <p>Highboard 3 R 4 Türen, 4 Einlegeböden H 111,7 cm</p> <p>Innenschubkasten siehe Seite 113.</p>		
	<p>61651 B 135,0 (45/45/45), T 39,6 cm 61652 B 180,0 (60/60/60), T 39,6 cm (Abb.) 61653 B 135,0 (45/45/45), T 49,2 cm 61654 B 180,0 (60/60/60), T 49,2 cm</p> <p>Highboard 3 R 6 Türen, 6 Einlegeböden H 111,7 cm</p> <p>Innenschubkasten siehe Seite 113.</p>		
	<p>61828 B 180,0 (45/45/45/45), T 39,6 cm 61785 B 240,0 (60/60/60/60), T 39,6 cm (Abb.) 61829 B 180,0 (45/45/45/45), T 49,2 cm 61827 B 240,0 (60/60/60/60), T 49,2 cm</p> <p>Highboard 3 R 8 Türen, 8 Einlegeböden H 111,7 cm</p> <p>Innenschubkasten siehe Seite 113.</p>		

Vorschläge

(preisgleich auch spiegelbildlich möglich = Best.-Nr. mit **G** ergänzen z. B. **61548/G**)

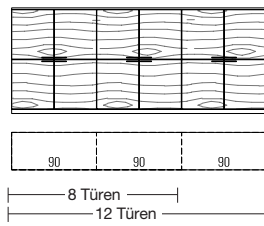
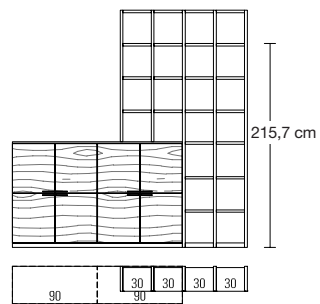
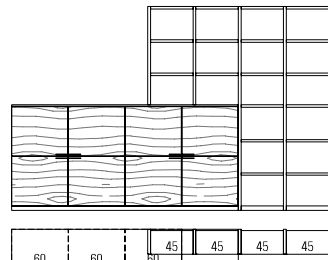
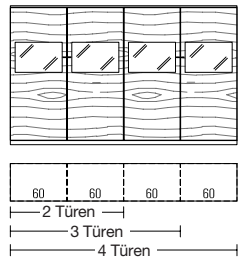
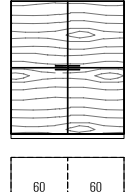
	Best.-Nr. / Maße Beschreibung	
	<p>57065 B 180,0 (90/90), T 39,6 cm, 8 Türen 57220 B 270,0 (90/90/90), T 39,6 cm, 12 Türen (Abb.) 57100 B 180,0 (90/90), T 49,2 cm, 8 Türen 57221 B 270,0 (90/90/90), T 49,2 cm, 12 Türen</p> <p>Highboard 3 R 8/12 Türen, 4/6 Einlegeböden</p> <p>H 111,7 cm</p> <p>Innenschubkasten siehe Seite 113.</p>	
	<p>61803 Highboardkombination 3 R mit Regal H 215,7 cm 6 R 57140 Aufsatzregal H 215,7 cm 61804 Highboardkombination 3 R mit Regal H 250,9 cm 7 R (Abb.) 57141 Aufsatzregal H 250,9 cm</p> <p>Highboardkombination mit Regal 8 Türen, 4 Einlegeböden, 1 Aufsatzregal B 248,7, T 39,6 cm</p> <p>1 x 91343 Hochgl. Front 1 x 91900 Hochgl. Korpus + Front Innenschubkasten 1,5 R siehe Seite 113. LED-Holzbodenbeleuchtung siehe Seite 119.</p>	
	<p>61878 Highboardkombination 57142 Aufsatzregal</p> <p>Highboardkombination 3R mit Regal 6 R 8 Türen, 8 Einlegeböden, 1 Aufsatzregal B 338,7, H 215,7, T 39,6 cm</p> <p>4 x 90468 3er Set Innenschubkästen B 60 cm (hinter Türen) 1 x 91681 Hochgl. Front 1 x 91744 Hochgl. Korpus + Front 3 R / B 240</p>	
 <p>3 Türen: äußere rechte Tür mit Anschlag rechts</p>	<p>61869 B 120,0 (60/60), T 39,6 cm, 2 Türen 61811 B 180,0 (60/60/60), T 39,6 cm, 3 Türen 61768 B 240,0 (60/60/60/60), T 39,6 cm, 4 Türen (Abb.) 61870 B 120,0 (60/60), T 49,2 cm, 2 Türen 61812 B 180,0 (60/60/60), T 49,2 cm, 3 Türen 61857 B 240,0 (60/60/60/60), T 49,2 cm, 4 Türen</p> <p>Highboard 4 R 2/3/4 Türen mit Glasausschnitt, 2/3/4 Einlegeböden, 4/6/8 Böden (nicht verstellbar) H 146,9 cm</p> <p>1 x 90147 4er Set Innenschubkästen B 60 cm (hinter Türen) LED-Strahler siehe Seite 117. Indirekte LED-Korpusbeleuchtung siehe Seite 118. Spiegelrückwand siehe Seite 114. abweichende Rückwandfarbe siehe Seite 114. Funkfernbedienung siehe Seite 117.</p>	
	<p>61656 B 90,0 (45/45), T 39,6 cm 61657 B 120,0 (60/60), T 39,6 cm (Abb.) 61658 B 90,0 (45/45), T 49,2 cm 61659 B 120,0 (60/60), T 49,2 cm</p> <p>Highboard 4 R 4 Türen, 4 Einlegeböden H 146,9 cm</p> <p>Innenschubkasten siehe Seite 113.</p>	

Vorschläge

(preisgleich auch spiegelbildlich möglich = Best.-Nr. mit **G** ergänzen z. B. **61548/G**)

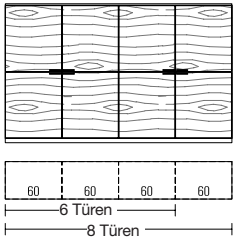
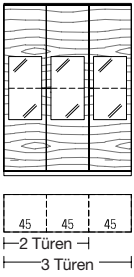
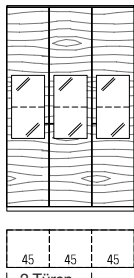
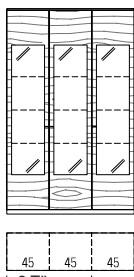
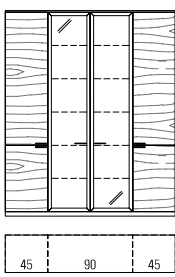
	Best.-Nr. / Maße Beschreibung	
 <p>6 Türen: äußere rechte Türen mit Anschlag rechts</p>	<p>61660 B 180,0 (60/60/60), T 39,6 cm, 6 Türen 61662 B 240,0 (60/60/60/60), T 39,6 cm, 8 Türen (Abb.) 61661 B 180,0 (60/60/60), T 49,2 cm, 6 Türen 61663 B 240,0 (60/60/60/60), T 49,2 cm, 8 Türen</p> <p>Highboard 4 R 6/8 Türen, 6/8 Einlegeböden H 146,9 cm</p> <p>Innenschubkasten siehe Seite 113.</p>	
 <p>2 Türen 3 Türen</p>	<p>61668 B 90,0 (45/45) cm, 2 Türen 61670 B 120,0 (60/60) cm, 2 Türen 61669 B 135,0 (45/45/45) cm, 3 Türen (Abb.) 61671 B 180,0 (60/60/60) cm, 3 Türen</p> <p>Vitrine 5 R 2/3 Türen mit Glasausschnitt, 2/3 Glaseinlegeböden, 4/6 Böden (nicht verstellbar), 4/6 Einlegeböden H 182,1, T 39,6 cm</p> <p>Beleuchtung/Funkfernbedienung siehe Seiten 117-119. Spiegelrückwand siehe Seite 114. abweichende Rückwandfarbe siehe Seite 114. Innenschubkasten siehe Seite 113.</p>	
 <p>2 Türen 3 Türen</p>	<p>61680 B 90,0 (45/45) cm, 2 Türen 61682 B 120,0 (60/60) cm, 2 Türen 61681 B 135, (45/45/45) cm, 3 Türen (Abb.) 61683 B 180,0 (60/60/60) cm, 3 Türen</p> <p>Vitrine 6 R 2/3 Türen mit Glasausschnitt, 2/3 Glaseinlegeböden, 4/6 Einlegeböden, 4/6 Böden (nicht verstellbar) H 217,3, T 39,6 cm</p> <p>Beleuchtung/Funkfernbedienung siehe Seiten 117-119. Spiegelrückwand siehe Seite 114. abweichende Rückwandfarbe siehe Seite 114. Innenschubkasten siehe Seite 113.</p>	
 <p>2 Türen 3 Türen</p>	<p>61688 B 90,0 (45/45) cm, 2 Türen 61689 B 120,0 (60/60) cm, 2 Türen 61690 B 135,0 (45/45/45) cm, 3 Türen (Abb.) 61512 B 180,0 (60/60/60) cm, 3 Türen</p> <p>Vitrine 6 R 2/3 Türen mit Glasausschnitt, 6/9 Glaseinlegeböden, 4/6 Böden (nicht verstellbar) H 217,3, T 39,6 cm</p> <p>Beleuchtung/Funkfernbedienung siehe Seiten 117-119. Spiegelrückwand siehe Seite 114. abweichende Rückwandfarbe siehe Seite 114. Innenschubkasten siehe Seite 113.</p>	
 <p>45 90 45</p>	<p>57215 B 165,0 (45/75/45) cm 57216 B 180,0 (45/90/45) cm (Abb.)</p> <p>Vitrine 6 R 4 Türen, 8 Einlegeböden, 2 Rahmen-Glastüren, 5 Glaseinlegeböden H 217,3, T 39,6 cm</p> <p>Beleuchtung/Funkfernbedienung siehe Seiten 117-119. Spiegelrückwand siehe Seite 114. abweichende Rückwandfarbe siehe Seite 114. Innenschubkasten siehe Seite 113.</p>	

Vorschläge

(preisgleich auch spiegelbildlich möglich = Best.-Nr. mit **G** ergänzen z. B. **61548/G**)

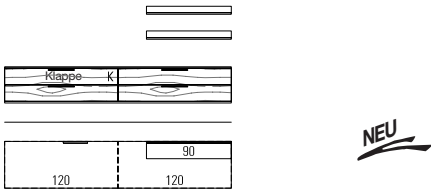
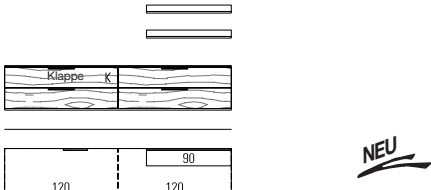
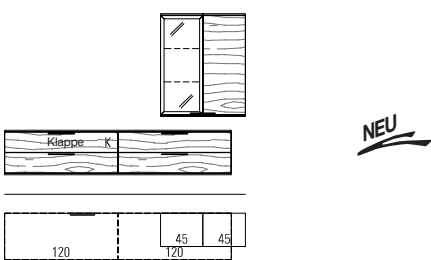
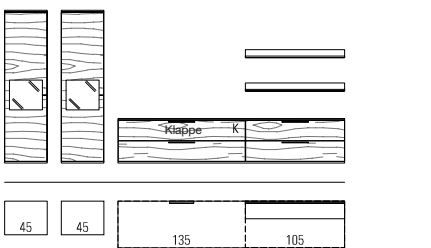
	Best.-Nr. / Maße Beschreibung	
	<p>57562 bestehend aus: 1 x 28004, 1 x 29988, 2 x 77643 B 240,0, H 123,0, T 49,2 cm</p> <p>1 x 91195 TV-Halterung mit Wandbefestigungsplatte und Holzblende 1 x 90135 Infrarot Repeater 2 x 90053 Wandbordbeleuchtung B 90 cm 1 x 90063H LED-Hängeelementbeleuchtung B 240 cm 1 x 91336 Hochgl. Front 1 x 91896 Hochgl. Korpus + Front 1 x 91877 Hochgl. Holzblende 2 x 91308 Hochgl. Wandbord B 90 Funkfernbedienung siehe Seite 117.</p>	
	<p>57556 bestehend aus: 1 x 77565, 1 x 77558, 2 x 77643 B 240,0, H 131,8, T 49,2 cm</p> <p>1 x 93929 CD/DVD-Einteilung B 60 cm (für B 120 cm) 1 x 91195 TV-Halterung mit Wandbefestigungsplatte und Holzblende 1 x 90135 Infrarot Repeater 2 x 90053 Wandbordbeleuchtung B 90 cm 1 x 90063H LED-Hängeelementbeleuchtung B 240 cm 1 x 91342 Hochgl. Front 1 x 91900 Hochgl. Korpus + Front 1 x 91877 Hochgl. Holzblende 2 x 91308 Hochgl. Wandbord B 90 Funkfernbedienung siehe Seite 117.</p>	
	<p>57555 bestehend aus: 1 x 77565, 1 x 77558, 1 x 60050, 1 x 60047 B 255,0, H 190,9, T 49,2 cm</p> <p>1 x 90489 1er Set LED-Strahler 1 x 90495 2er Set LED-Glaskantenbel. (Line) B 45 cm 1 x 92468 Indirekte LED-Korpusbeleuchtung 3 R 1 x 90099 Spiegelrückwand 3 R / B 45 cm 1 x 91066 abw. Rückwandfarbe 3 R / B 45 cm 1 x 93929 CD/DVD-Einteilung B 60 cm (für B 120 cm) 1 x 91195 TV-Halterung mit Wandbefestigungsplatte und Holzblende 1 x 90135 Infrarot Repeater 1 x 90063H LED-Hängeelementbeleuchtung B 240 cm 1 x 90053H LED-Hängeelementbeleuchtung B 90 cm 1 x 91349 Hochgl. Front 1 x 91908 Hochgl. Korpus + Front 1 x 91877 Hochgl. Holzblende Funkfernbedienung siehe Seite 117.</p>	
	<p>57217 bestehend aus: 2 x 61105, 1 x 77566, 1 x 77557, 2 x 77644 B 360,0, H 161,6, T 49,2 cm</p> <p>2 x 90489 1er Set LED-Strahler 2 x 92464 Indirekte LED-Korpusbeleuchtung 1 R 2 x 90113 Spiegelrückwand 1 R / B 45 cm 2 x 91058 abw. Rückwandfarbe 1 R / B 45 cm 2 x 93930 CD/DVD-Einteilung B 67,5 cm (für B 135,0 cm) 2 x 93928 CD/DVD-Einteilung B 52,5 cm (für B 105 cm) 1 x 91195 TV-Halterung mit Wandbefestigungsplatte und Holzblende 1 x 90135 Infrarot Repeater 2 x 90054 Wandbordbeleuchtung B 105 cm 1 x 91351 Hochgl. Front 1 x 91910 Hochgl. Korpus + Front 1 x 91877 Hochgl. Holzblende 2 x 91309 Hochgl. Wandbord B 105 Funkfernbedienung siehe Seite 117.</p>	

Vorschläge

(preisgleich auch spiegelbildlich möglich = Best.-Nr. mit **G** ergänzen z. B. **61548/G**)

Sockelgleiter (Höhe -0,4 cm) siehe Seite 111.
PSI - Weitere Informationen siehe Zusatzliste „Zubehör im Detail“.

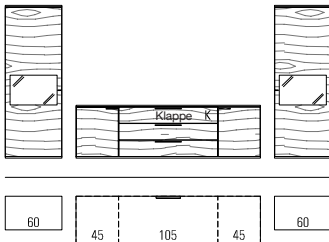
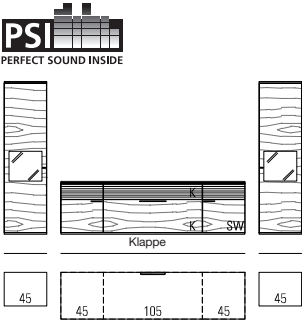
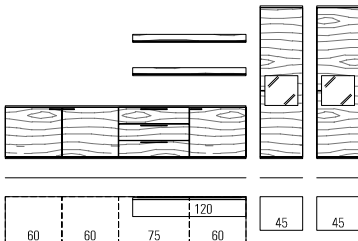
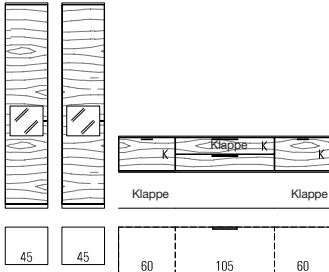
	Best.-Nr. / Maße Beschreibung	
	<p>57050</p> <p>bestehend aus: 1 x 61107, 1 x 60927, 1 x 33990, 1 x 60928, 1 x 61108</p> <p>B 345,0, H 161,6, T 49,2 cm</p> <p>2 x 90489 1er Set LED-Strahler 2 x 92464 Indirekte LED-Korpusbeleuchtung 1 R 2 x 90114 Spiegelrückwand 1 R / B 60 cm 2 x 91059 abw. Rückwandfarbe 1 R / B 60 cm 1 x 91195 TV-Halterung mit Wandbefestigungsplatte und Holzblende 1 x 90135 Infrarot Repeater 1 x 91352 Hochgl. Front 1 x 91911 Hochgl. Korpus + Front 1 x 91877 Hochgl. Holzblende Funkfernbedienung siehe Seite 117.</p>	
	<p>61954</p> <p>bestehend aus: 1 x 61105, 1 x 61938, 1 x 61106</p> <p>B 315,0, H 161,6, T 49,2 cm</p> <p>2 x 90489 1er Set LED-Strahler 2 x 92464 Indirekte LED-Korpusbeleuchtung 1 R 2 x 90113 Spiegelrückwand 1 R / B 45 cm 2 x 91058 abw. Rückwandfarbe 1 R / B 45 cm 1 x 91195 TV-Halterung mit Wandbefestigungsplatte und Holzblende 1 x 92134 Infrarot Repeater (1 Empfänger / 2 Sender) 1 x 91350 Hochgl. Front 1 x 91909 Hochgl. Korpus + Front 1 x 91877 Hochgl. Holzblende 1 x 90084 Funkfernbedienung (Set) 1 x 90085 zusätzlicher Empfänger</p>	
	<p>61874</p> <p>bestehend aus: 1 x 60930, 2 x 60931, 1 x 60947, 2 x 61106, 2 x 77645</p> <p>B 375,0, H 161,6, T 49,2 cm</p> <p>2 x 90489 1er Set LED-Strahler 2 x 92464 Indirekte LED-Korpusbeleuchtung 1 R 2 x 90113 Spiegelrückwand 1 R / B 45 cm 2 x 91058 abw. Rückwandfarbe 1 R / B 45 cm 1 x 90135 Infrarot Repeater 2 x 90055 Wandbordbeleuchtung B 120 cm 1 x 91353 Hochgl. Front 1 x 91913 Hochgl. Korpus + Front 2 x 91310 Hochgl. Wandbord B 120 TV-Halterung siehe Seite 112. Schubkasteneinteilung siehe Seite 115. Funkfernbedienung siehe Seite 117.</p>	
	<p>61953</p> <p>bestehend aus: 2 x 60299, 1 x 61956</p> <p>2 x 60299 Korpuselement 1 x 61956 Hängesideboard</p> <p>B 345,0, H 217,3, T 49,2 cm</p> <p>2 x 90489 1er Set LED-Strahler 2 x 92464 Indirekte LED-Korpusbeleuchtung 1 R 2 x 90113 Spiegelrückwand 1 R / B 45 cm 2 x 91058 abw. Rückwandfarbe 1 R / B 45 cm 1 x 92705 CD/DVD-Auszug B 60 / T 49,2 cm 1 x 93979 Einlegeboden B 60 / T 49,2 cm 1 x 91195 TV-Halterung mit Wandbefestigungsplatte und Holzblende 1 x 90135 Infrarot Repeater 1 x 91349 Hochgl. Front 1 x 91909 Hochgl. Korpus + Front 1 x 91877 Hochgl. Holzblende Funkfernbedienung siehe Seite 117.</p>	

Vorschläge

(preisgleich auch spiegelbildlich möglich = Best.-Nr. mit **G** ergänzen z. B. **61548/G**)

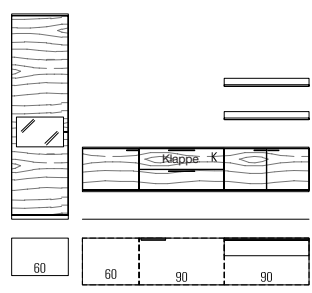
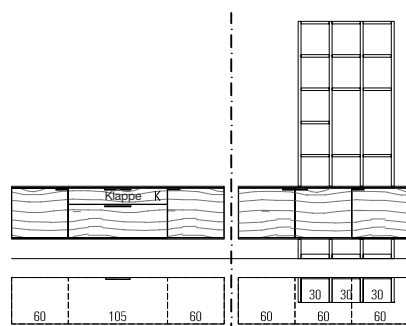
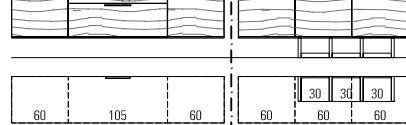
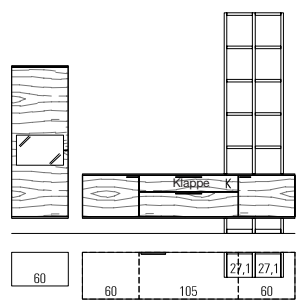
	Best.-Nr. / Maße Beschreibung	
	<p>57219 bestehend aus: 1 x 60301, 1 x 77543, 1 x 77563, 1 x 77546, 2 x 77643</p> <p>B 315,0, H 217,3, T 49,2 cm</p> <p>1 x 90489 1er Set LED-Strahler 1 x 92464 Indirekte LED-Korpusbeleuchtung 1 R 1 x 90114 Spiegelrückwand 1 R / B 60 cm 1 x 91059 abw. Rückwandfarbe 1 R / B 60 cm 1 x 90825 CD/DVD-Einteilung B 90 cm 1 x 91195 TV-Halterung mit Wandbefestigungsplatte und Holzblende 1 x 90135 Infrarot Repeater 2 x 90053 Wandbordbeleuchtung B 90 cm 1 x 91350 Hochgl. Front 1 x 91909 Hochgl. Korpus + Front 1 x 91877 Hochgl. Holzblende 2 x 91308 Hochgl. Wandbord B 90 Funkfernbedienung siehe Seite 117.</p>	
	<p>57517 Gesamtvorschlag H 215,7 cm 6 R bestehend aus: 1 x 57052, 1 x 57518, 2 x 30822</p> <p>57051 Gesamtvorschlag H 250,9 cm 7 R (Abb.) bestehend aus: 1 x 57052, 1 x 57053, 2 x 30822</p>	
	<p>57052 Hängesideboard bestehend aus: 1 x 60930, 1 x 77104, 1 x 60931</p> <p>57518 Hängesideboard mit Regal H 215,7 cm 6 R bestehend aus: 1 x 60930, 2 x 60931, 4 x 60361, 3 x 60388, 10 x 60369</p> <p>57053 Hängesideboard mit Regal H 250,9 cm 7 R bestehend aus: 1 x 60930, 2 x 60931, 4 x 60362, 3 x 60388, 13 x 60369</p> <p>B 274,2/229,2, T 49,2 cm</p> <p>1 x 90490 2er Set LED-Strahler 1 x 92300 Innenschubkästen hinter Auszügen 1 R / B 105 cm 2 x 93928 CD/DVD-Einteilung B 52,5 cm (für B 105 cm) 1 x 91195 TV-Halterung mit Wandbefestigungsplatte und Holzblende 1 x 90135 Infrarot Repeater 1 x 91350 Hochgl. Front (V 57517 / 57051) 1 x 91673 Hochgl. Front 2 R / B 225 (V 57052) 1 x 91341 Hochgl. Front (V 57518 / 57053) 1 x 91912 Hochgl. Korpus + Front (V 57517 / 57051) 1 x 91736 Hochgl. Korpus + Front 2 R / B 225 (V 57052) 1 x 91901 Hochgl. Korpus + Front (V 57518 / 57053) 1 x 91877 Hochgl. Holzblende Funkfernbedienung siehe Seite 117.</p>	
	<p>57207 bestehend aus: 1 x 61107, 1 x 77543, 1 x 77584, 1 x 77544, 3 x 60362, 2 x 60949, 10 x 60367</p> <p>B 300,0, H 233,3, T 49,2 cm</p> <p>1 x 90489 1er Set LED-Strahler 1 x 92464 Indirekte LED-Korpusbeleuchtung 1 R 1 x 90114 Spiegelrückwand 1 R / B 60 cm 1 x 91059 abw. Rückwandfarbe 1 R / B 60 cm 2 x 93928 CD/DVD-Einteilung B 52,5 cm (für B 105 cm) 1 x 90135 Infrarot Repeater 1 x 91349 Hochgl. Front 1 x 91908 Hochgl. Korpus + Front 1 x 91877 Hochgl. Holzblende TV-Halterung siehe Seite 112. Funkfernbedienung siehe Seite 117.</p>	

Vorschläge

(preisgleich auch spiegelbildlich möglich = Best.-Nr. mit **G** ergänzen z. B. **61548/G**)

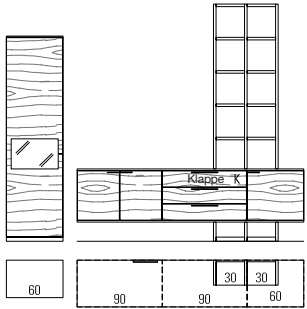
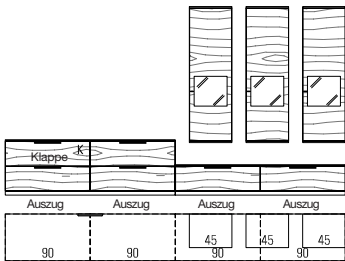
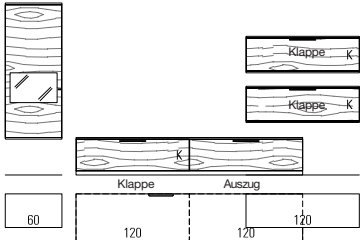
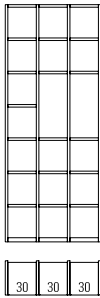
	Best.-Nr. / Maße Beschreibung	
	<p>61916</p> <p>bestehend aus: 1 x 60301, 1 x 61881, 3 x 60362, 2 x 60388, 10 x 60369</p> <p>B 315,0, H 250,9, T 49,2 cm</p> <p>1 x 90489 1er Set LED-Strahler 1 x 92464 Indirekte LED-Korpusbeleuchtung 1 R 1 x 90114 Spiegelrückwand 1 R / B 60 cm 1 x 91059 abw. Rückwandfarbe 1 R / B 60 cm 1 x 90147 4er Set Innenschubkästen B 60 cm (hinter Türen) 1 x 90135 Infrarot Repeater 1 x 91349 Hochgl. Front 1 x 91909 Hochgl. Korpus + Front TV-Halterung siehe Seite 112. Funkfernbedienung siehe Seite 117.</p>	
	<p>61915</p> <p>bestehend aus: 1 x 16632, 1 x 16626, 2 x 61025, 3 x 61042</p> <p>B 360,0, H 199,7, T 49,2 cm</p> <p>3 x 90489 1er Set LED-Strahler 3 x 92464 Indirekte LED-Korpusbeleuchtung 1 R 3 x 90113 Spiegelrückwand 1 R / B 45 cm 3 x 91058 abw. Rückwandfarbe 1 R / B 45 cm 1 x 90825 CD/DVD-Einteilung B 90 cm 1 x 90135 Infrarot Repeater 1 x 91355 Hochgl. Front 1 x 91915 Hochgl. Korpus + Front TV-Halterung siehe Seite 112. Funkfernbedienung siehe Seite 117.</p>	
	<p>61958</p> <p>bestehend aus: 1 x 61043, 1 x 61080, 1 x 61034, 2 x 60992</p> <p>B 375,0, H 182,1, T 49,2 cm</p> <p>1 x 90489 1er Set LED-Strahler 1 x 92464 Indirekte LED-Korpusbeleuchtung 1 R 1 x 90114 Spiegelrückwand 1 R / B 60 cm 1 x 91059 abw. Rückwandfarbe 1 R / B 60 cm 2 x 93929 CD/DVD-Einteilung B 60 cm (für B 120 cm) 1 x 91126 Innenschubkasten B 60 cm 1 x 91195 TV-Halterung mit Wandbefestigungsplatte und Holzblende 1 x 90135 Infrarot Repeater 1 x 91349 Hochgl. Front 1 x 91910 Hochgl. Korpus + Front 1 x 91877 Hochgl. Holzblende Funkfernbedienung siehe Seite 117.</p>	
	<p>61791</p> <p>bestehend aus: 4 x 60365, 3 x 60396, 19 x 60378</p> <p>B 101,6, H 250,9, T 36,0 cm</p>	

Vorschläge

(preisgleich auch spiegelbildlich möglich = Best.-Nr. mit **G** ergänzen z. B. **61548/G**)

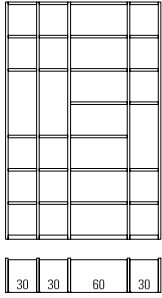
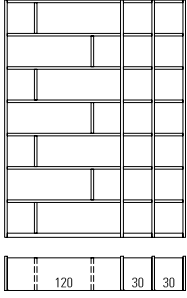
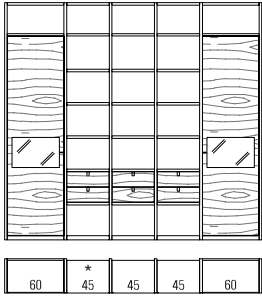
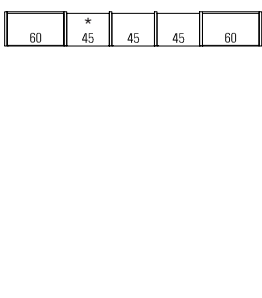
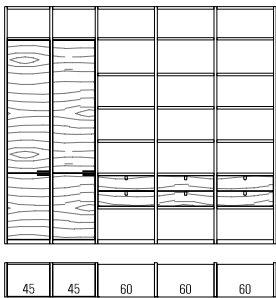
	Best.-Nr. / Maße Beschreibung	
	<p>57519 H 215,7 cm 6 R bestehend aus: 5 x 60364, 3 x 60396, 1 x 60399, 15 x 60378, 6 x 60381</p> <p>61539 H 250,9 cm 7 R (Abb.) bestehend aus: 5 x 60365, 3 x 60396, 1 x 60399, 18 x 60378, 7 x 60381 B 164,5, T 36,0 cm</p> <p>LED-Beleuchtung für Wangen-Zwischenbaub. siehe Seite 119. Schubkasteneinsätze siehe Seite 52. Funkfernbedienung siehe Seite 117.</p>	
	<p>61835 bestehend aus: 4 x 60365, 7 x 61067, 1 x 61091, 7 x 60058, 14 x 60378, 2 x 60396 B 191,6, H 250,9, T 36,0 cm</p> <p>LED-Beleuchtung für Wangen-Zwischenbaub. siehe Seite 119. Funkfernbedienung siehe Seite 117.</p>	
	<p>57520 B 224,5, H 218,3 cm 6 R (mit 2 Regalen*) bestehend aus: 1 x 60301W, 1 x 60302W, 5 x 60365, 2 x 60398, 12 x 60380, 2 x 60412</p> <p>61784 B 224,5, H 250,9 cm 7 R (mit 2 Regalen*) bestehend aus: 1 x 60301W, 1 x 60302W, 5 x 60365, 2 x 60398, 14 x 60380, 2 x 60381, 2 x 60412</p>	
	<p>57521 B 272,4, H 218,3 cm 6 R (mit 3 Regalen*) bestehend aus: 1 x 60301W, 1 x 60302W, 6 x 60365, 3 x 60398, 18 x 60380, 3 x 60412</p> <p>57214 B 272,4, H 250,9 cm 7 R (mit 3 Regalen*) (Abb.) bestehend aus: 1 x 60301W, 1 x 60302W, 6 x 60365, 3 x 60398, 21 x 60380, 2 x 60381, 3 x 60412 T 36,0 cm</p> <p>1 x 90490 2er Set LED-Strahler 2 x 92464 Indirekte LED-Korpusbeleuchtung 1 R</p> <p>2 x 91059 abw. Rückwandfarbe 1 R / B 60 cm 1 x 91349 Hochgl. Front (V 57520 / 61784) 1 x 91351 Hochgl. Front (V 57521 / 57214) Funkfernbedienung siehe Seite 117.</p>	
	<p>57522 H 218,3 cm 6 R bestehend aus: 2 x 61017W, 6 x 60365, 3 x 60399, 2 x 60380, 18 x 60381, 3 x 60413</p> <p>61775 H 250,9 cm 7 R (Abb.) bestehend aus: 2 x 61017W, 6 x 60365, 3 x 60399, 2 x 60380, 21 x 60381, 3 x 60413 B 287,4, T 36,0 cm</p> <p>1 x 91349 Hochgl. Front</p>	

Vorschläge

(preisgleich auch spiegelbildlich möglich = Best.-Nr. mit **G** ergänzen z. B. **61548/G**)

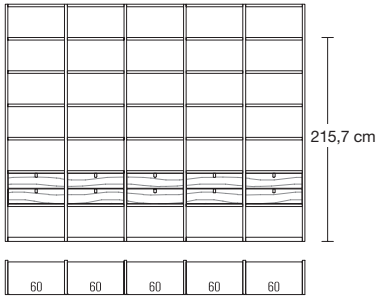
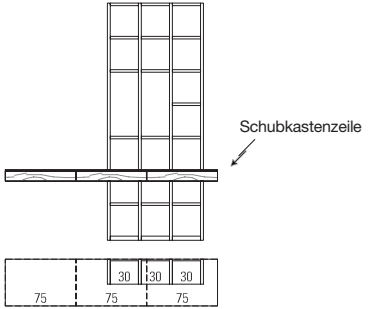
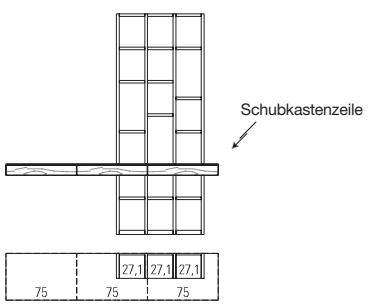
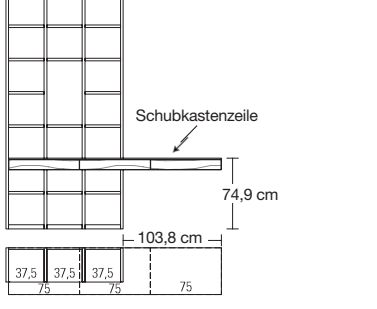
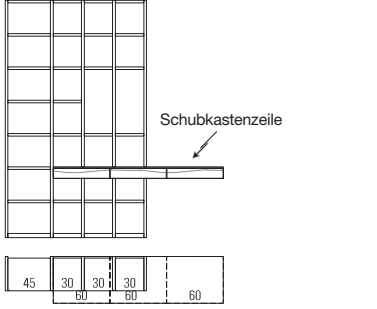
	Best.-Nr. / Maße Beschreibung	
	<p>61865 H 215,7 cm 6 R bestehend aus: 6 x 60364, 5 x 60399, 30 x 60381, 5 x 60413</p> <p>61650 H 250,9 cm 7 R (Abb.) bestehend aus: 6 x 60365, 5 x 60399, 35 x 60381, 5 x 60413 B 317,4, T 36,0 cm</p> <p>1 x 91343 Hochgl. Front LED-Beleuchtung für Wangen-Zwischenbaub. siehe Seite 119. Funkfernbedienung siehe Seite 117.</p>	
	<p>61782 bestehend aus: 4 x 60362, 3 x 60388, 16 x 60369, 1 x 60359 B 225,0, H 250,9, T 49,2 cm</p> <p>1 x 90490 2er Set LED-Strahler 2 x 90080 Kabelkanal für Wangen Funkfernbedienung siehe Seite 117.</p>	
	<p>57523 H 215,7 cm 6 R bestehend aus: 1 x 60359, 4 x 60361, 3 x 60949, 12 x 60367</p> <p>57218 H 250,9 cm 7 R (Abb.) bestehend aus: 1 x 60359, 3 x 60949, 15 x 60367, 4 x 60362 B 225,0, T 49,2 cm</p> <p>1 x 90491 3er Set LED-Strahler 3 x 90080 Kabelkanal für Wangen Funkfernbedienung siehe Seite 117.</p>	
	<p>61532 bestehend aus: 4 x 60365, 3 x 60397, 17 x 60379, 1 x 60359 B 227,9, H 250,9, T 49,2 cm</p> <p>LED-Beleuchtung für Wangen-Zwischenbaub. siehe Seite 119.</p>	-
	<p>61964 bestehend aus: 5 x 60365, 1 x 60398, 3 x 60396, 7 x 60380, 16 x 60378, 1 x 75345 B 230,8, H 250,9, T 49,2 cm</p> <p>1 x 90490 2er Set LED-Strahler 3 x 92387 Hochgl. Front 0,5 R / B 60 2 x 90080 Kabelkanal für Wangen</p>	

Vorschläge

(preisgleich auch spiegelbildlich möglich = Best.-Nr. mit **G** ergänzen z. B. **61548/G**)

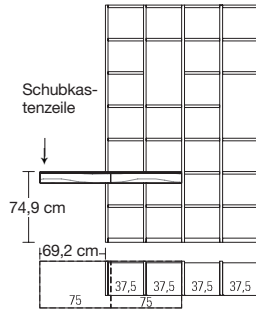
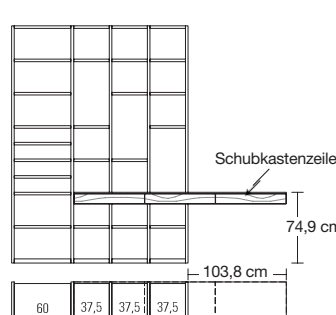
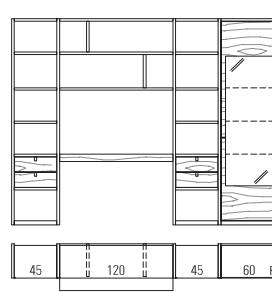
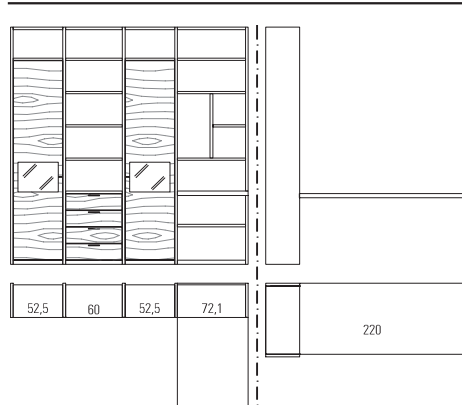
	Best.-Nr. / Maße Beschreibung	
 <p>Schubkas- tenzeile</p> <p>74,9 cm</p> <p>169,2 cm</p> <p>75 37,5 37,5 37,5 37,5</p>	<p>61697</p> <p>bestehend aus: 5 x 60365, 4 x 60397, 24 x 60379, 1 x 60467</p> <p>B 233,7, H 250,9, T 49,2 cm</p> <p>LED-Beleuchtung für Wangen-Zwischenbaub. siehe Seite 119. Schubkasteneinsätze siehe Seite 52.</p>	
 <p>Schubkas- tenzeile</p> <p>74,9 cm</p> <p>103,8 cm</p> <p>60 37,5 37,5 37,5 75</p>	<p>57524 H 215,7 cm 6 R</p> <p>bestehend aus: 5 x 60364, 1 x 60399, 8 x 60381, 3 x 60397, 12 x 60379, 1 x 60359</p> <p>61765 H 250,9 cm 7 R (Abb.)</p> <p>bestehend aus: 5 x 60365, 3 x 60397, 1 x 60399, 15 x 60379, 9 x 60381, 1 x 60359</p> <p>B 290,8, T 49,2 cm</p>	
 <p>Schubkas- tenzeile</p> <p>74,9 cm</p> <p>103,8 cm</p> <p>45 120 45 60 R</p>	<p>57213</p> <p>bestehend aus: 5 x 60365, 2 x 60398, 12 x 60380, 3 x 61067, 1 x 60058, 1 x 61022, 1 x 60469, 2 x 60412, 1 x 60290W</p> <p>B 284,5, H 218,3, T 49,2 cm</p> <p>1 x 90489 1er Set LED-Strahler 1 x 90501 3er Set LED-Glaskantenbel. (Line) B 60 cm 1 x 92470 Indirekte LED-Korpusbeleuchtung 4 R 1 x 90103 Spiegelrückwand 4 R / B 60 cm 1 x 91071 abw. Rückwandfarbe 4 R / B 60 cm 1 x 90197 LED-Beleuchtung für Wangen-Zwischenbaub. B 120 cm 1 x 90198 Touchdimmer 1 x 91343 Hochgl. Front Funkfernbedienung siehe Seite 117.</p>	
 <p>Schubkas- tenzeile</p> <p>74,9 cm</p> <p>220 cm</p> <p>52,5 60 52,5 72,1</p>	<p>57525 H 218,3 cm 6 R</p> <p>bestehend aus: 5 x 60365, 1 x 88711W, 1 x 60117W, 4 x 60381, 1 x 88712W, 1 x 60400, 4 x 60382, 1 x 60059, 1 x 60379, 1 x 85905, 1 x 94355</p> <p>57490 H 250,9 cm 7 R (Abb.)</p> <p>bestehend aus: 5 x 60365, 1 x 88711W, 2 x 30548, 1 x 60117W, 5 x 60381, 1 x 88712W, 1 x 60400, 5 x 60382, 1 x 60059, 1 x 60379, 1 x 85905, 1 x 94355</p> <p>B 251,6, T 36,0/220,0 cm</p> <p>1 x 90490 2er Set LED-Strahler 1 x 90489 1er Set LED-Strahler 2 x 92464 Indirekte LED-Korpusbeleuchtung 1 R 2 x 94031 Spiegelrückwand 1 R / B 52,5 cm 2 x 94042 abw. Rückwandfarbe 1 R / B 52,5 cm 1 x 91348 Hochgl. Front LED-Beleuchtung für Wangen-Zwischenbaub. siehe Seite 119. Schubkasteneinteilung siehe Seite 115. Funkfernbedienung siehe Seite 117.</p>	

Vorschläge

(preisgleich auch spiegelbildlich möglich = Best.-Nr. mit **G** ergänzen z. B. **61548/G**)

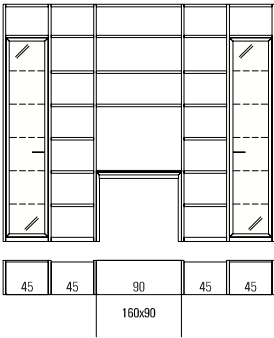
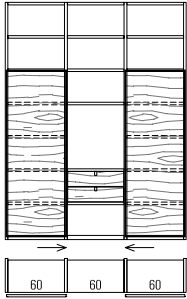
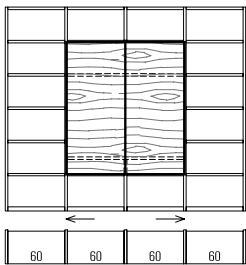
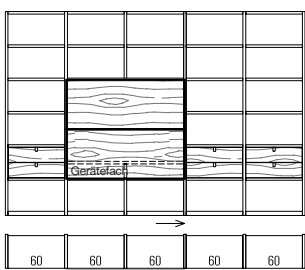
	Best.-Nr. / Maße Beschreibung	
	<p>57526 H 218,3 cm 6 R bestehend aus: 6 x 60365, 1 x 30549W, 12 x 60380, 2 x 60398, 1 x 94187, 3 x 60383, 1 x 30550W</p> <p>57498 H 250,9 cm 7 R (Abb.) bestehend aus: 6 x 60365, 1 x 30549W, 16 x 60380, 2 x 60398, 1 x 94187, 4 x 60383, 1 x 30550W B 287,4, T 36,0/160,0 cm</p> <p>2 x 90489 1er Set LED-Strahler 2 x 90498 5er Set LED-Glaskantenbel. (Line) B 45 cm 2 x 92474 Indirekte LED-Korpusbeleuchtung 6 R 2 x 90110 Spiegelrückwand 6 R / B 45 cm 2 x 92302 abw. Rückwandfarbe 6 R / B 45 cm 1 x 90196 LED-Beleuchtung für Wangen-Zwischenbaub. B 90,0 cm 1 x 90198 Touchdimmer 1 x 91344 Hochgl. Front Funkfernbedienung siehe Seite 117.</p>	
	<p>57527 H 215,7 cm 6 R bestehend aus: 4 x 60364, 3 x 60399, 17 x 60381, 1 x 60413, 2 x 60997</p> <p>61875 H 250,9 cm 7 R (Abb.) bestehend aus: 4 x 60365, 3 x 60399, 20 x 60381, 1 x 60413, 2 x 60997 B 191,6, T 40,5 cm</p> <p>1 x 91344 Hochgl. Front</p>	
	<p>61758 bestehend aus: 5 x 60364, 4 x 60399, 16 x 60381, 2 x 60978, 1 x 60843 B 254,5, H 215,7, T 40,5 cm Maße für TV-Paneel siehe Seite 61.</p> <p>1 x 90076 TV-Halterung (nicht schwenkbar) 1 x 91342 Hochgl. Front 1 x 91876 Hochgl. TV-Rückwand LED-Beleuchtung für Wangen-Zwischenbaub. siehe Seite 119. Schubkasteneinsätze siehe Seite 52.</p>	
	<p>61536 61536N nur Schiebetür in bestehend aus: 6 x 60364, 5 x 60399, 22 x 60381, 3 x 60413, 1 x 60589, 1 x 60843 B 317,4, H 215,7, T 40,5 cm Maße für TV-Paneel siehe Seite 61.</p> <p>1 x 90076 TV-Halterung (nicht schwenkbar) 1 x 91346 Hochgl. Front 1 x 91876 Hochgl. TV-Rückwand LED-Beleuchtung für Wangen-Zwischenbaub. siehe Seite 119.</p>	

Vorschläge

(preisgleich auch spiegelbildlich möglich = Best.-Nr. mit **G** ergänzen z. B. **61548/G**)

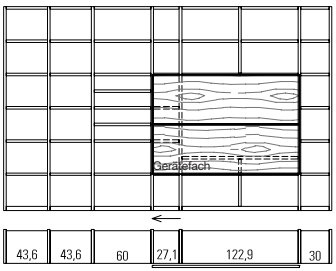
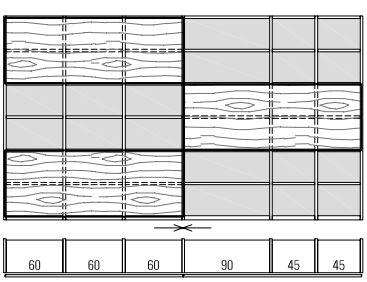
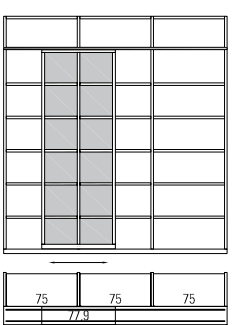
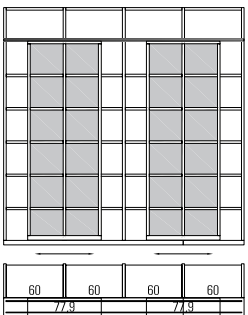
	Best.-Nr. / Maße Beschreibung	
	<p>61534</p> <p>bestehend aus: 8 x 60364, 2 x 61015, 3 x 60399, 1 x 60952, 1 x 60396, 12 x 60948, 12 x 60381, 6 x 60376, 6 x 60378, 1 x 60668, 1 x 60843</p> <p>B 347,4, H 215,7, T 40,5 cm Maße für TV-Paneel siehe Seite 61.</p> <p>1 x 90076 TV-Halterung (nicht schwenkbar) 1 x 91340 Hochgl. Front 1 x 91876 Hochgl. TV-Rückwand LED-Holzbodenbeleuchtung siehe Seite 119. Schubkasteneinsätze siehe Seite 52.</p>	
	<p>61502 inkl. Rückwand 61502N Korpus in / Front in inkl. Rückwand</p> <p>bestehend aus: 7 x 60364, 3 x 60399, 1 x 60401, 2 x 60398, 18 x 60381, 5 x 60383, 14 x 60380, 3 x 60433, 3 x 60406, 1 x 60408, 2 x 60405</p> <p>B 380,3, H 215,7, T 40,5 cm</p> <p>1 x 91352 Hochgl. Front Funkfernbedienung siehe Seite 117. LED-Beleuchtung für Wangen-Zwischenbaub. siehe Seite 119.</p>	
	<p>57056</p> <p>bestehend aus: 4 x 60365, 24 x 60382, 1 x 76309</p> <p>B 236,6, H 250,9, T 55,2 cm</p> <p>1 x 60414 Schubkasteneinsatz B 75 cm 1 x 91224 Hochgl. Front 1 R / B 75 cm</p>	
	<p>57058</p> <p>bestehend aus: 5 x 60365, 32 x 60381, 2 x 76309</p> <p>B 254,5, H 250,9, T 55,2 cm</p> <p>1 x 60413 Schubkasteneinsatz B 60 cm 1 x 91217 Hochgl. Front 1 R / B 60</p>	

KARA-SYSTEM

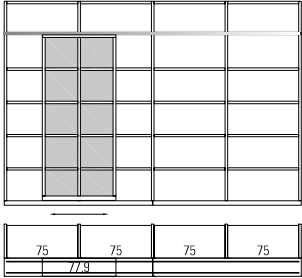
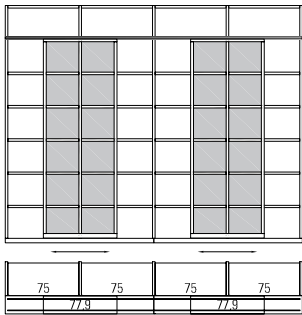
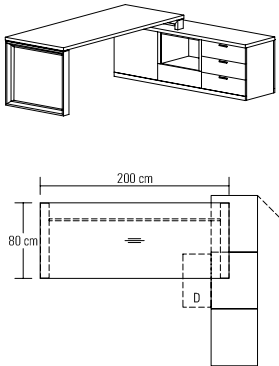

Vorschläge

(preisgleich auch spiegelbildlich möglich = Best.-Nr. mit **G** ergänzen z. B. **61548/G**)

	Best.-Nr. / Maße Beschreibung	
	<p>57101</p> <p>bestehend aus: 5 x 60364, 28 x 60382, 1 x 76304 B 314,5, H 215,7, T 55,2 cm</p> <p>1 x 60414 Schubkasteneinsatz B 75 cm</p>	
	<p>57057</p> <p>bestehend aus: 5 x 60365, 32 x 60382, 2 x 76309 B 314,5, H 250,9, T 55,2 cm</p> <p>1 x 60414 Schubkasteneinsatz B 75 cm 1 x 91224 Hochgl. Front 1 R / B 75 cm</p>	
	<p>61960</p> <p>bestehend aus: 1 x 91430, 1 x 60074, 1 x 33609, 1 x 60086 Sideboard in Raumteilerausführung B 230,0 x 180,0, H 75,0 cm</p> <p>1 x 91322 Linoleum-Einlage 1 x 91326 Materialauszug 1 x 91330 Kabeldurchlass Metall 1 x 91515 Kabelwanne B 102 1 x 91652 Hochgl. Front 2 R / B 180 1 x 91715 Hochgl. Korpus + Front 2 R / B 180</p>	



Vorschläge mit Kufen

(preisgleich auch spiegelbildlich möglich = Best.-Nr. mit **G** ergänzen z. B. **61548/G**)

	Best.-Nr. / Maße Beschreibung		
	<p> 57241 B 45,0, T 39,6 cm 57242 B 60,0, T 39,6 cm (Abb.) 57243 B 75,0, T 39,6 cm 57244 B 90,0, T 39,6 cm 57245 B 105,0, T 39,6 cm 57246 B 120,0, T 39,6 cm 57247 B 135,0, T 39,6 cm 57248 B 45,0, T 49,2 cm 57249 B 60,0, T 49,2 cm 57250 B 75,0, T 49,2 cm 57251 B 90,0, T 49,2 cm 57252 B 105,0, T 49,2 cm 57253 B 120,0, T 49,2 cm 57254 B 135,0, T 49,2 cm Korpuselement 2 R 3 Auszüge 0,66 R H 85,3 cm Schubkasteneinteilung siehe Seite 115. </p>		
	<p> 57255 B 45,0, T 39,6 cm 57256 B 60,0, T 39,6 cm (Abb.) 57257 B 75,0, T 39,6 cm 57258 B 90,0, T 39,6 cm 57259 B 105,0, T 39,6 cm 57260 B 120,0, T 39,6 cm 57261 B 135,0, T 39,6 cm 57262 B 45,0, T 49,2 cm 57263 B 60,0, T 49,2 cm 57264 B 75,0, T 49,2 cm 57265 B 90,0, T 49,2 cm 57266 B 105,0, T 49,2 cm 57267 B 120,0, T 49,2 cm 57268 B 135,0, T 49,2 cm Korpuselement 2,5 R 3 Auszüge 0,66 R, 1 Schubkasten H 102,9 cm Schubkasteneinteilung siehe Seite 115. </p>		
	<p> 57269 L B 45,0, T 39,6 cm 57270 R B 45,0, T 39,6 cm 57271 L B 60,0, T 39,6 cm (Abb.) 57272 R B 60,0, T 39,6 cm 57273 L B 45,0, T 49,2 cm 57274 R B 45,0, T 49,2 cm 57275 L B 60,0, T 49,2 cm 57276 R B 60,0, T 49,2 cm Korpuselement 3 R 1 Tür, 1 Einlegeboden, 2 Schubkästen H 120,5 cm Innenschubkasten siehe Seite 113. Schubkasteneinteilung siehe Seite 115. </p>		





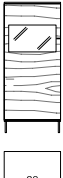



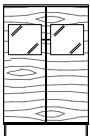

Vorschläge mit Kufen

(preisgleich auch spiegelbildlich möglich = Best.-Nr. mit **G** ergänzen z. B. **61548/G**)

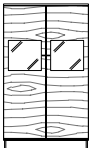
	Best.-Nr. / Maße Beschreibung		
	<p> 57277 B 45,0, T 39,6 cm 57278 B 60,0, T 39,6 cm (Abb.) 57279 B 75,0, T 39,6 cm 57280 B 90,0, T 39,6 cm 57281 B 105,0, T 39,6 cm 57282 B 120,0, T 39,6 cm 57283 B 135,0, T 39,6 cm 57284 B 45,0, T 49,2 cm 57285 B 60,0, T 49,2 cm 57286 B 75,0, T 49,2 cm 57287 B 90,0, T 49,2 cm 57288 B 105,0, T 49,2 cm 57289 B 120,0, T 49,2 cm 57290 B 135,0, T 49,2 cm Korpuselement 3 R 2 Auszüge 1 R, 2 Schubkästen H 120,5 cm Innenschubkasten siehe Seite 113. Schubkasteneinteilung siehe Seite 115. </p>		
	<p> 57291 B 45,0, T 39,6 cm 57292 B 60,0, T 39,6 cm (Abb.) 57293 B 75,0, T 39,6 cm 57294 B 90,0, T 39,6 cm 57295 B 105,0, T 39,6 cm 57296 B 120,0, T 39,6 cm 57297 B 135,0, T 39,6 cm 57298 B 45,0, T 49,2 cm 57299 B 60,0, T 49,2 cm 57300 B 75,0, T 49,2 cm 57301 B 90,0, T 49,2 cm 57302 B 105,0, T 49,2 cm 57303 B 120,0, T 49,2 cm 57304 B 135,0, T 49,2 cm Korpuselement 3 R 3 Auszüge 0,66 R, 2 Schubkästen H 120,5 cm Schubkasteneinteilung siehe Seite 115. </p>		
	<p> 57305 B 75,0, T 39,6 cm (Abb.) 57306 B 90,0, T 39,6 cm 57307 B 75,0, T 49,2 cm 57308 B 90,0, T 49,2 cm Korpuselement 3 R 4 Türen, 2 Einlegeböden H 120,5 cm Innenschubkasten siehe Seite 113. </p>		
	<p> 57309 L B 45,0, T 39,6 cm 57310 R B 45,0, T 39,6 cm 57311 L B 60,0, T 39,6 cm (Abb.) 57312 R B 60,0, T 39,6 cm 57313 L B 45,0, T 49,2 cm 57314 R B 45,0, T 49,2 cm 57315 L B 60,0, T 49,2 cm 57316 R B 60,0, T 49,2 cm Korpuselement 3,5 R 1 Tür mit Glasausschnitt, 2 Böden (nicht verstellbar), 1 Einlegeboden H 138,1 cm LED-Strahler siehe Seite 117. Indirekte LED-Korpusbeleuchtung siehe Seite 118. Spiegelrückwand siehe Seite 114. abweichende Rückwandfarbe siehe Seite 114. Funkfernbedienung siehe Seite 117. </p>		

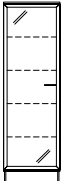

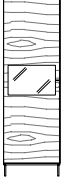

Vorschläge mit Kufen

(preisgleich auch spiegelbildlich möglich = Best.-Nr. mit **G** ergänzen z. B. **61548/G**)

	Best.-Nr. / Maße Beschreibung		
 	<p>57325 B 90,0, T 39,6 cm (Abb.) 57326 B 90,0, T 49,2 cm Korpuselement 3,5 R 2 Türen mit Glasausschnitt, 2 Böden (nicht verstellbar), 1 Einlegeboden H 138,1 cm</p> <p>LED-Strahler siehe Seite 117. Indirekte LED-Korpusbeleuchtung siehe Seite 118. Spiegelrückwand siehe Seite 114. abweichende Rückwandfarbe siehe Seite 114. Funkfernbedienung siehe Seite 117.</p>		
 	<p>57327 L B 45,0, T 39,6 cm 57328 R B 45,0, T 39,6 cm 57329 L B 60,0, T 39,6 cm (Abb.) 57330 R B 60,0, T 39,6 cm 57331 L B 45,0, T 49,2 cm 57332 R B 45,0, T 49,2 cm 57333 L B 60,0, T 49,2 cm 57334 R B 60,0, T 49,2 cm Korpuselement 4 R 3 Auszüge 0,66 R, 1 Rahmen-Glastür, 1 Glaseinlegeboden H 155,7 cm</p> <p>Beleuchtung/Funkfernbedienung siehe Seiten 117-119. Spiegelrückwand siehe Seite 114. abweichende Rückwandfarbe siehe Seite 114. Schubkasteneinteilung siehe Seite 115.</p>		
 	<p>57335 B 90,0, T 39,6 cm (Abb.) 57336 B 90,0, T 49,2 cm Korpuselement 4 R 2 Türen mit Glasausschnitt, 2 Böden (nicht verstellbar), 1 Einlegeboden H 155,7 cm</p> <p>LED-Strahler siehe Seite 117. Indirekte LED-Korpusbeleuchtung siehe Seite 118. Spiegelrückwand siehe Seite 114. abweichende Rückwandfarbe siehe Seite 114. Funkfernbedienung siehe Seite 117.</p>		
 	<p>57337 L B 45,0, T 39,6 cm 57338 R B 45,0, T 39,6 cm 57339 L B 60,0, T 39,6 cm (Abb.) 57340 R B 60,0, T 39,6 cm Korpuselement 5 R 1 Rahmen-Glastür, 4 Glaseinlegeböden H 190,9 cm</p> <p>Beleuchtung/Funkfernbedienung siehe Seiten 117-119. Spiegelrückwand siehe Seite 114. abweichende Rückwandfarbe siehe Seite 114.</p>		
 	<p>57341 L B 45,0, T 39,6 cm 57342 R B 45,0, T 39,6 cm 57343 L B 60,0, T 39,6 cm (Abb.) 57344 R B 60,0, T 39,6 cm Korpuselement 5 R 1 Tür mit Glasausschnitt, 2 Böden (nicht verstellbar), 2 Einlegeböden H 190,9 cm</p> <p>LED-Strahler siehe Seite 117. Indirekte LED-Korpusbeleuchtung siehe Seite 118. Spiegelrückwand siehe Seite 114. abweichende Rückwandfarbe siehe Seite 114. Funkfernbedienung siehe Seite 117.</p>		

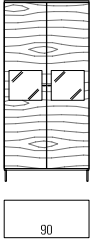
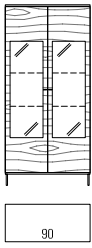
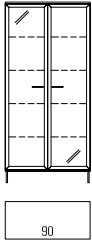
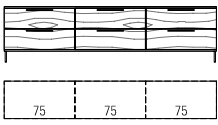
Vorschläge mit Kufen

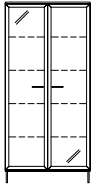
(preisgleich auch spiegelbildlich möglich = Best.-Nr. mit **G** ergänzen z. B. **61548/G**)

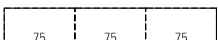
	Best.-Nr. / Maße Beschreibung		
 	<p>57345 B 75,0, T 39,6 cm (Abb.) 57346 B 90,0, T 39,6 cm</p> <p>Korpuselement 5 R 2 Schubkästen, 2 Türen, 3 Einlegeböden H 190,9 cm</p> <p>Schubkasteneinteilung siehe Seite 115.</p>		
 	<p>57461 B 90,0, T 39,6 cm (Abb.)</p> <p>Korpuselement 5 R 2 Türen mit Glasausschnitt, 2 Böden (nicht verstellbar), 2 Einlegeböden H 190,9 cm</p> <p>LED-Strahler siehe Seite 117. Indirekte LED-Korpusbeleuchtung siehe Seite 118. Spiegelrückwand siehe Seite 114. abweichende Rückwandfarbe siehe Seite 114. Funkfernbedienung siehe Seite 117.</p>		
 	<p>57347 B 75,0, T 39,6 cm 57348 B 90,0, T 39,6 cm (Abb.)</p> <p>Korpuselement 5 R 2 Türen mit Glasausschnitt, 2 Böden (nicht verstellbar), 2 Glaseinlegeböden H 190,9 cm</p> <p>Beleuchtung/Funkfernbedienung siehe Seiten 117-119. Spiegelrückwand siehe Seite 114. abweichende Rückwandfarbe siehe Seite 114.</p>		
 	<p>57349 B 75,0, T 39,6 cm 57350 B 90,0, T 39,6 cm (Abb.)</p> <p>Korpuselement 5 R 2 Rahmen-Glastüren, 4 Glaseinlegeböden H 190,9 cm</p> <p>Beleuchtung/Funkfernbedienung siehe Seiten 117-119. Spiegelrückwand siehe Seite 114. abweichende Rückwandfarbe siehe Seite 114.</p>		
 	<p>57351 B 180,0 (60/60/60), T 39,6 cm 57352 B 225,0 (75/75/75), T 39,6 cm (Abb.) 57353 B 270,0 (90/90/90), T 39,6 cm</p> <p>57354 B 180,0 (60/60/60), T 49,2 cm 57355 B 225,0 (75/75/75), T 49,2 cm 57356 B 270,0 (90/90/90), T 49,2 cm</p> <p>Sideboard 1,25 R 6 Auszüge 0,625 R H 58,9 cm</p> <p>Schubkasteneinteilung siehe Seite 115. Hochglanz Korpus + Front siehe Tabelle A/B Seite 121.</p>		

Vorschläge mit Kufen

(preisgleich auch spiegelbildlich möglich = Best.-Nr. mit **G** ergänzen z. B. **61548/G**)

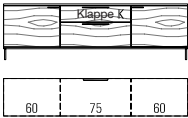
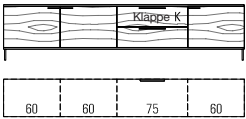
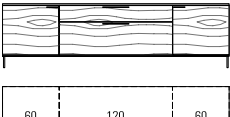
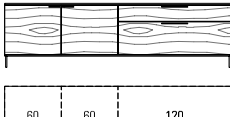
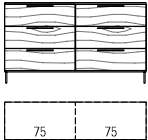
	Best.-Nr. / Maße Beschreibung		
	<p>57357 B 180,0 (60/60/60), T 39,6 cm 57358 B 195,0 (60/75/60), T 39,6 cm (Abb.) 57359 B 210,0 (60/90/60), T 39,6 cm 57360 B 225,0 (60/105/60), T 39,6 cm 57361 B 240,0 (60/120/60), T 39,6 cm</p> <p>57362 B 180,0 (60/60/60), T 49,2 cm 57363 B 195,0 (60/75/60), T 49,2 cm 57364 B 210,0 (60/90/60), T 49,2 cm 57365 B 225,0 (60/105/60), T 49,2 cm 57366 B 240,0 (60/120/60), T 49,2 cm</p> <p>Sideboard 1,25 R 2 Türen, 1 Auszug 0,75 R, 1 Gerätenische mit Klappe H 58,9 cm</p> <p>CD/DVD-Einteilung siehe Seite 113.</p>		
	<p>57367 B 240,0 (60/60/60/60), T 39,6 cm 57368 B 255,0 (60/60/75/60), T 39,6 cm (Abb.) 57369 B 270,0 (60/60/90/60), T 39,6 cm</p> <p>57370 B 240,0 (60/60/60/60), T 49,2 cm 57371 B 255,0 (60/60/75/60), T 49,2 cm 57372 B 270,0 (60/60/90/60), T 49,2 cm</p> <p>Sideboard 1,25 R 3 Türen, 1 Auszug 0,625 R, 1 Gerätenische mit Klappe 0,625 R H 58,9 cm</p> <p>CD/DVD-Einteilung siehe Seite 113.</p>		
	<p>57375 B 225,0 (60/105/60), T 39,6 cm 57376 B 240,0 (60/120/60), T 39,6 cm (Abb.) 57377 B 255,0 (60/135/60), T 39,6 cm</p> <p>57378 B 225,0 (60/105/60), T 49,2 cm 57379 B 240,0 (60/120/60), T 49,2 cm 57380 B 255,0 (60/135/60), T 49,2 cm</p> <p>Sideboard 1,5 R 2 Türen, 2 Einlegeböden, 1 Auszug 1 R, 1 Schubkasten H 67,7 cm</p> <p>Innenschubkasten siehe Seite 113. Schubkasteneinteilung siehe Seite 115.</p>		
	<p>57381 B 225,0 (60/60/105), T 39,6 cm 57382 B 240,0 (60/60/120), T 39,6 cm (Abb.) 57383 B 255,0 (60/60/135), T 39,6 cm</p> <p>57384 B 225,0 (60/60/105), T 49,2 cm 57385 B 240,0 (60/60/120), T 49,2 cm 57386 B 255,0 (60/60/135), T 49,2 cm</p> <p>Sideboard 1,5 R 2 Türen, 2 Einlegeböden, 1 Auszug 1 R, 1 Schubkasten H 67,7 cm</p> <p>Innenschubkasten siehe Seite 113. Schubkasteneinteilung siehe Seite 115.</p>		
	<p>57387 B 150,0 (75/75), T 39,6 cm (Abb.) 57388 B 180,0 (90/90), T 39,6 cm</p> <p>57389 B 150,0 (75/75), T 49,2 cm 57390 B 180,0 (90/90), T 49,2 cm</p> <p>Sideboard 2 R 6 Auszüge 0,66 R H 85,3 cm</p> <p>Schubkasteneinteilung siehe Seite 115.</p>		

Vorschläge mit Kufen

(preisgleich auch spiegelbildlich möglich = Best.-Nr. mit **G** ergänzen z. B. **61548/G**)

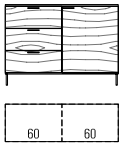
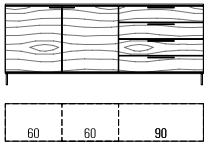
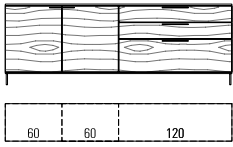
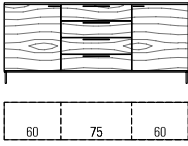
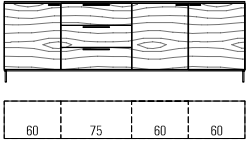
	Best.-Nr. / Maße Beschreibung		
	<p>57391 B 120,0 (60/60), T 39,6 cm (Abb.) 57392 B 135,0 (75/60), T 39,6 cm 57393 B 120,0 (60/60), T 49,2 cm 57394 B 135,0 (75/60), T 49,2 cm</p> <p>Sideboard 2 R 3 Auszüge 0,66 R, 1 Tür, 1 Einlegeboden H 85,3 cm</p> <p>Schubkasteneinteilung siehe Seite 115.</p>		
	<p>57395 B 180,0 (60/60/60), T 39,6 cm 57396 B 195,0 (60/60/75), T 39,6 cm 57397 B 210,0 (60/60/90), T 39,6 cm (Abb.) 57398 B 180,0 (60/60/60), T 49,2 cm 57399 B 195,0 (60/60/75), T 49,2 cm 57400 B 210,0 (60/60/90), T 49,2 cm</p> <p>Sideboard 2 R 2 Türen, 2 Einlegeböden, 4 Schubkästen H 85,3 cm</p> <p>Schubkasteneinteilung siehe Seite 115.</p>		
	<p>57401 B 225,0 (60/60/105), T 39,6 cm 57402 B 240,0 (60/60/120), T 39,6 cm (Abb.) 57403 B 255,0 (60/60/135), T 39,6 cm 57404 B 225,0 (60/60/105), T 49,2 cm 57405 B 240,0 (60/60/120), T 49,2 cm 57406 B 255,0 (60/60/135), T 49,2 cm</p> <p>Sideboard 2 R 2 Türen, 2 Einlegeböden, 1 Auszug 1 R, 2 Schubkästen H 85,3 cm</p> <p>Innenschubkasten siehe Seite 113. Schubkasteneinteilung siehe Seite 115.</p>		
	<p>57411 B 180,0 (60/60/60), T 39,6 cm 57412 B 195,0 (60/75/60), T 39,6 cm (Abb.) 57413 B 210,0 (60/90/60), T 39,6 cm 57414 B 180,0 (60/60/60), T 49,2 cm 57415 B 195,0 (60/75/60), T 49,2 cm 57416 B 210,0 (60/90/60), T 49,2 cm</p> <p>Sideboard 2 R 2 Türen, 2 Einlegeböden, 4 Schubkästen H 85,3 cm</p> <p>Schubkasteneinteilung siehe Seite 115.</p>		
	<p>57417 B 240,0 (60/60/60/60), T 39,6 cm 57418 B 255,0 (60/75/60/60), T 39,6 cm (Abb.) 57419 B 270,0 (60/90/60/60), T 39,6 cm 57420 B 240,0 (60/60/60/60), T 49,2 cm 57421 B 255,0 (60/75/60/60), T 49,2 cm 57422 B 270,0 (60/90/60/60), T 49,2 cm</p> <p>Sideboard 2 R 3 Türen, 3 Einlegeböden, 3 Auszüge 0,66 R H 85,3 cm</p> <p>Schubkasteneinteilung siehe Seite 115.</p>		

Vorschläge mit Kufen

(preisgleich auch spiegelbildlich möglich = Best.-Nr. mit **G** ergänzen z. B. **61548/G**)

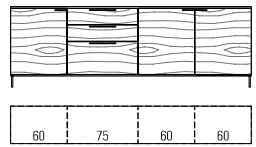
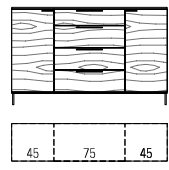
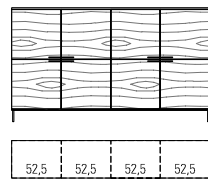
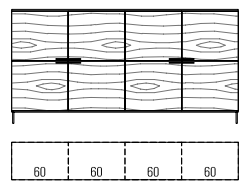
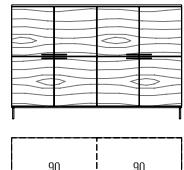
	Best.-Nr. / Maße Beschreibung	
	<p> 57423 B 240,0 (60/60/60/60), T 39,6 cm 57424 B 255,0 (60/75/60/60), T 39,6 cm (Abb.) 57425 B 270,0 (60/90/60/60), T 39,6 cm 57426 B 240,0 (60/60/60/60), T 49,2 cm 57427 B 255,0 (60/75/60/60), T 49,2 cm 57428 B 270,0 (60/90/60/60), T 49,2 cm Sideboard 2 R 3 Türen, 3 Einlegeböden, 1 Auszug 1 R, 2 Schubkästen H 85,3 cm Innenschubkasten siehe Seite 113. Schubkasteneinteilung siehe Seite 115. </p>	
	<p> 57429 B 135,0 (45/45/45), T 39,6 cm 57430 B 150,0 (45/60/45), T 39,6 cm 57431 B 165,0 (45/75/45), T 39,6 cm (Abb.) 57432 B 180,0 (45/90/45), T 39,6 cm 57433 B 135,0 (45/45/45), T 49,2 cm 57434 B 150,0 (45/60/45), T 49,2 cm 57435 B 165,0 (45/75/45), T 49,2 cm 57436 B 180,0 (45/90/45), T 49,2 cm Sideboard 2,5 R 2 Türen, 4 Einlegeböden, 3 Auszüge 0,66 R, 1 Schubkasten H 102,9 cm Schubkasteneinteilung siehe Seite 115. </p>	
 <p> 4 Türen 6 Türen 8 Türen 6 Türen: äußere rechte Türen mit Anschlag rechts </p>	<p> 57484 B 105,0 (52,5/52,5), T 39,6 cm, 4 Türen 57485 B 157,5 (52,5/52,5/52,5), T 39,6 cm, 6 Türen 57486 B 210,0 (52,5/52,5/52,5/52,5), T 39,6 cm, 8 Türen (Abb.) 57487 B 105,0 (52,5/52,5), T 49,2 cm, 4 Türen 57488 B 157,5 (52,5/52,5/52,5), T 49,2 cm, 6 Türen 57489 B 210,0 (52,5/52,5/52,5/52,5), T 49,2 cm, 8 Türen Highboard 3 R 4/6/8 Türen, 4/6/8 Einlegeböden H 120,5 cm </p>	
 <p> 4 Türen 6 Türen 8 Türen 6 Türen: äußere rechte Türen mit Anschlag rechts </p>	<p> 57437 B 120,0 (60/60), T 39,6 cm, 4 Türen 57438 B 180,0 (60/60/60), T 39,6 cm, 6 Türen 57439 B 240,0 (60/60/60/60), T 39,6 cm, 8 Türen (Abb.) 57440 B 120,0 (60/60), T 49,2 cm, 4 Türen 57441 B 180,0 (60/60/60), T 49,2 cm, 6 Türen 57442 B 240,0 (60/60/60/60), T 49,2 cm, 8 Türen Highboard 3 R 4/6/8 Türen, 4/6/8 Einlegeböden H 120,5 cm </p>	
	<p> 57443 B 180,0 (90/90), T 39,6 cm (Abb.) 57444 B 180,0 (90/90), T 49,2 cm Highboard 3 R 8 Türen, 4 Einlegeböden H 120,5 cm </p>	

Vorschläge mit Kufen

(preisgleich auch spiegelbildlich möglich = Best.-Nr. mit **G** ergänzen z. B. **61548/G**)

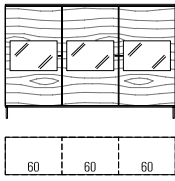
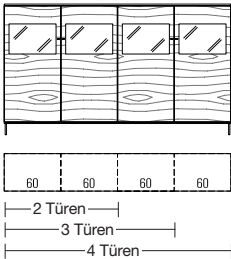
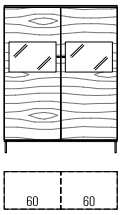
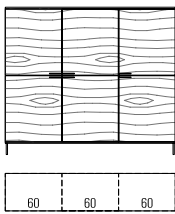
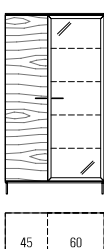
	Best.-Nr. / Maße Beschreibung		
	<p>57445 B 180,0 (60/60/60), T 39,6 cm (Abb.) 57446 B 180,0 (60/60/60), T 49,2 cm Highboard 3 R 3 Türen mit Glasausschnitt, 6 Böden (nicht verstellbar) H 120,5 cm</p> <p>1 x 90491 3er Set LED-Strahler 3 x 92464 Indirekte LED-Korpusbeleuchtung 1 R 3 x 90114 Spiegelrückwand 1 R / B 60 cm 3 x 91059 abw. Rückwandfarbe 1 R / B 60 cm Funkfernbedienung siehe Seite 117.</p>		
	<p>57447 B 120,0 (60/60), T 39,6 cm, 2 Türen 57448 B 180,0 (60/60/60), T 39,6 cm, 3 Türen 57449 B 240,0 (60/60/60/60), T 39,6 cm, 4 Türen (Abb.) 57450 B 120,0 (60/60), T 49,2 cm, 2 Türen 57451 B 180,0 (60/60/60), T 49,2 cm, 3 Türen 57452 B 240,0 (60/60/60/60), T 49,2 cm, 4 Türen Highboard 3,5 R 2/3/4 Türen mit Glasausschnitt, 4/6/8 Böden (nicht verstellbar), 2/3/4 Einlegeböden H 138,1 cm</p> <p>LED-Strahler siehe Seite 117. Indirekte LED-Korpusbeleuchtung siehe Seite 118. Spiegelrückwand siehe Seite 114. abweichende Rückwandfarbe siehe Seite 114. Funkfernbedienung siehe Seite 117.</p>		
	<p>57453 B 120,0 (60/60), T 39,6 cm (Abb.) 57454 B 120,0 (60/60), T 49,2 cm Highboard 4 R 2 Türen mit Glasausschnitt, 4 Böden (nicht verstellbar), 2 Einlegeböden H 155,7 cm</p> <p>1 x 90490 2er Set LED-Strahler 2 x 92464 Indirekte LED-Korpusbeleuchtung 1 R 2 x 90114 Spiegelrückwand 1 R / B 60 cm 2 x 91059 abw. Rückwandfarbe 1 R / B 60 cm 1 x 90147 4er Set Innenschubkästen B 60 cm (hinter Türen) Funkfernbedienung siehe Seite 117.</p>		
	<p>57455 B 180,0 (60/60/60), T 39,6 cm (Abb.) 57456 B 180,0 (60/60/60), T 49,2 cm Highboard 4 R 6 Türen, 6 Einlegeböden H 155,7 cm</p>		
	<p>57457 B 90,0 (45/45) cm 57458 B 105,0 (45/60) cm (Abb.) Highboard 5 R 1 Tür, 4 Einlegeböden, 1 Rahmen-Glastür, 4 Glaseinlegeböden H 190,9, T 39,6 cm</p> <p>Beleuchtung/Funkfernbedienung siehe Seiten 117-119. Spiegelrückwand siehe Seite 114. abweichende Rückwandfarbe siehe Seite 114.</p>		

Vorschläge mit Kufen

(preisgleich auch spiegelbildlich möglich = Best.-Nr. mit **G** ergänzen z. B. **61548/G**)

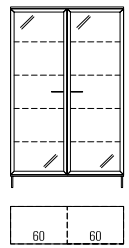
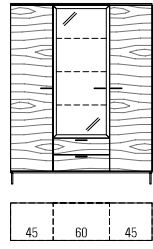
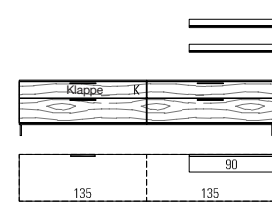
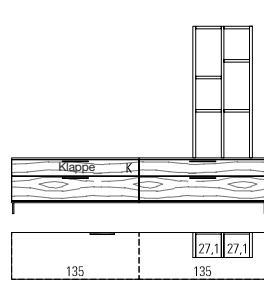
	Best.-Nr. / Maße Beschreibung	
	<p>57459 B 120,0 (60/60) cm Vitrine 5 R 2 Rahmen-Glastüren, 8 Glaseinlegeböden H 190,9, T 39,6 cm</p> <p>1 x 90490 2er Set LED-Strahler 2 x 90502 4er Set LED-Glaskantenbel. (Line) B 60 cm 2 x 92472 Indirekte LED-Korpusbeleuchtung 5 R 2 x 90107 Spiegelrückwand 5 R / B 60 cm 2 x 92242 abw. Rückwandfarbe 5 R / B 60 cm Funkfernbedienung siehe Seite 117. Hochgl. Korpus+Front Tab. A/B Seite 121.</p>	
	<p>57462 B 135,0 (45/45/45) cm 57463 B 142,5 (45/52,5/45) cm 57464 B 150,0 (45/60/45) cm (Abb.)</p> <p>Highboard 5 R 2 Türen, 8 Einlegeböden, 2 Schubkästen, 1 Rahmen-Glastür, 3 Glaseinlegeböden H 190,9, T 39,6 cm</p> <p>Beleuchtung/Funkfernbedienung siehe Seiten 117-119. Spiegelrückwand siehe Seite 114. abweichende Rückwandfarbe siehe Seite 114. Hochgl. Korpus+Front Tab. A/B Seite 121.</p>	
	<p>57557 bestehend aus: 1 x 77438, 1 x 77431, 2 x 77643, 1 x 92852 B 270,0, H 123,0, T 49,2 cm</p> <p>1 x 93930 CD/DVD-Einteilung B 67,5 cm (für B 135,0 cm) 1 x 91195 TV-Halterung mit Wandbefestigungsplatte und Holzblende 1 x 90135 Infrarot Repeater 2 x 90053 Wandbordbeleuchtung B 90 cm 1 x 91344 Hochgl. Front 1 x 91901 Hochgl. Korpus + Front 1 x 91877 Hochgl. Holzblende 2 x 91308 Hochgl. Wandbord B 90 Funkfernbedienung siehe Seite 117.</p>	<p>NEU</p>
	<p>57558 bestehend aus: 1 x 77438, 1 x 77431, 3 x 30851, 6 x 60367, 1 x 92852 B 270,0, H 198,1, T 49,2 cm</p> <p>1 x 93930 CD/DVD-Einteilung B 67,5 cm (für B 135,0 cm) 1 x 91195 TV-Halterung mit Wandbefestigungsplatte und Holzblende 1 x 90135 Infrarot Repeater 1 x 91344 Hochgl. Front 1 x 91901 Hochgl. Korpus + Front 1 x 91877 Hochgl. Holzblende</p>	<p>NEU</p>

Vorschläge mit Kufen

(preisgleich auch spiegelbildlich möglich = Best.-Nr. mit **G** ergänzen z. B. **61548/G**)

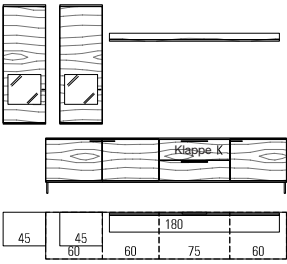
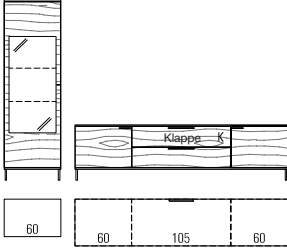
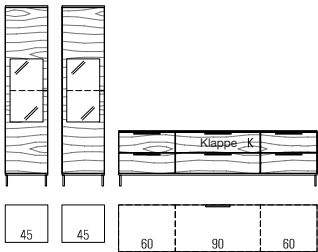
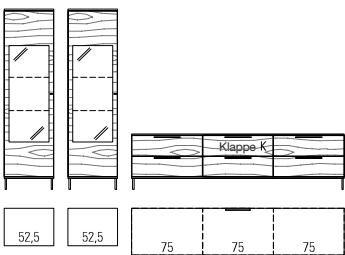
	Best.-Nr. / Maße Beschreibung	
	<p>57465 bestehend aus: 2 x 77624, 1 x 57371, 1 x 77649 B 300,0, H 199,7, T 49,2 cm</p> <p>2 x 90489 1er Set LED-Strahler 2 x 92464 Indirekte LED-Korpusbeleuchtung 1 R 2 x 90113 Spiegelrückwand 1 R / B 45 cm 2 x 91058 abw. Rückwandfarbe 1 R / B 45 cm 1 x 90824 CD/DVD-Einteilung B 75 cm 1 x 91195 TV-Halterung mit Wandbefestigungsplatte und Holzblende 1 x 90135 Infrarot Repeater 1 x 90059 Wandbordbeleuchtung B 180 cm 1 x 91351 Hochgl. Front 1 x 91910 Hochgl. Korpus + Front 1 x 91314 Hochgl. Wandbord B 180 1 x 91877 Hochgl. Holzblende Funkfernbedienung siehe Seite 117.</p>	
	<p>57508 bestehend aus: 1 x 60267, 1 x 92838, 1 x 77392, 1 x 77415, 1 x 77393, 1 x 92849 B 300,0, H 190,9, T 49,2 cm</p> <p>1 x 90489 1er Set LED-Strahler 1 x 90500 2er Set LED-Glaskantenbel. (Line) B 60 cm 1 x 92468 Indirekte LED-Korpusbeleuchtung 3 R 1 x 90450 Spiegelrückwand 3 R / B 60 cm 1 x 91067 abw. Rückwandfarbe 3 R / B 60 cm 2 x 93928 CD/DVD-Einteilung B 52,5 cm (für B 105 cm) 1 x 91195 TV-Halterung mit Wandbefestigungsplatte und Holzblende 1 x 90135 Infrarot Repeater 1 x 91349 Hochgl. Front 1 x 91908 Hochgl. Korpus + Front 1 x 91877 Hochgl. Holzblende Funkfernbedienung siehe Seite 117.</p>	
	<p>57466 bestehend aus: 2 x 60269, 2 x 92837, 2 x 77405, 1 x 77414, 1 x 92848 B 330,0, H 190,9, T 49,2 cm</p> <p>2 x 90489 1er Set LED-Strahler 2 x 90494 1er Set LED-Glaskantenbel. (Line) B 45 cm 2 x 92466 Indirekte LED-Korpusbeleuchtung 2 R 2 x 90096 Spiegelrückwand 2 R / B 45 cm 2 x 91062 abw. Rückwandfarbe 2 R / B 45 cm 1 x 90825 CD/DVD-Einteilung B 90 cm 1 x 91195 TV-Halterung mit Wandbefestigungsplatte und Holzblende 1 x 90135 Infrarot Repeater 1 x 91351 Hochgl. Front 1 x 91911 Hochgl. Korpus + Front 1 x 91877 Hochgl. Holzblende Funkfernbedienung siehe Seite 117.</p>	
	<p>57467 bestehend aus: 2 x 88709, 2 x 94056, 2 x 77406, 1 x 77413, 1 x 92849 B 360,0, H 190,9, T 49,2 cm</p> <p>2 x 90489 1er Set LED-Strahler 2 x 93014 2er-Set LED-Glaskantenbel. (Line) B 52,5 cm 2 x 92468 Indirekte LED-Korpusbeleuchtung 3 R 2 x 94035 Spiegelrückwand 3 R / B 52,5 cm 2 x 94046 abw. Rückwandfarbe 3 R / B 52,5 cm 1 x 90824 CD/DVD-Einteilung B 75 cm 1 x 91195 TV-Halterung mit Wandbefestigungsplatte und Holzblende 1 x 90135 Infrarot Repeater 1 x 91353 Hochgl. Front 1 x 91912 Hochgl. Korpus + Front 1 x 91877 Hochgl. Holzblende Funkfernbedienung siehe Seite 117.</p>	

Vorschläge mit Kufen

(preisgleich auch spiegelbildlich möglich = Best.-Nr. mit **G** ergänzen z. B. **61548/G**)

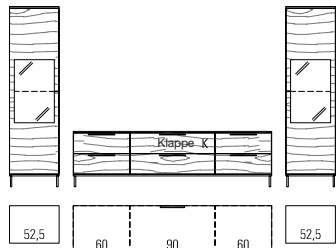
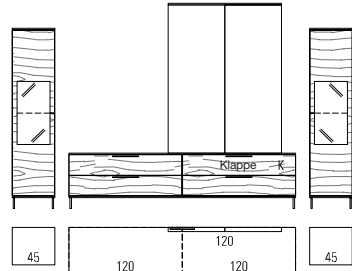
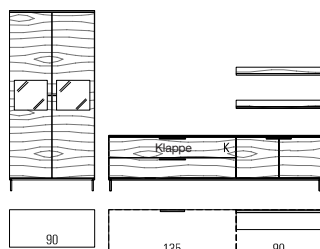
	Best.-Nr. / Maße Beschreibung	
	<p>57499 bestehend aus: 1 x 88707, 2 x 77405, 1 x 77414, 1 x 92848, 1 x 88708, 2 x 94056 B 345,0, H 190,9, T 49,2 cm</p> <p>2 x 90489 1er Set LED-Strahler 2 x 93013 1er-Set LED-Glaskantenbel. (Line) B 52,5 cm 2 x 92466 Indirekte LED-Korpusbeleuchtung 2 R 2 x 94033 Spiegelrückwand 2 R / B 52,5 cm 2 x 94044 abw. Rückwandfarbe 2 R / B 52,5 cm 1 x 90825 CD/DVD-Einteilung B 90 cm 1 x 91195 TV-Halterung mit Wandbefestigungsplatte und Holzblende 1 x 90135 Infrarot Repeater 1 x 91352 Hochgl. Front 1 x 91911 Hochgl. Korpus + Front 1 x 91877 Hochgl. Holzblende Funkfernbedienung siehe Seite 117.</p>	
	<p>57512 bestehend aus: 1 x 60269, 2 x 92837, 1 x 77409, 1 x 77416, 1 x 92850, 1 x 89866, 1 x 60270 B 360,0, H 217,3, T 49,2 cm</p> <p>2 x 90489 1er Set LED-Strahler 2 x 90494 1er Set LED-Glaskantenbel. (Line) B 45 cm 2 x 92466 Indirekte LED-Korpusbeleuchtung 2 R 2 x 90096 Spiegelrückwand 2 R / B 45 cm 2 x 91062 abw. Rückwandfarbe 2 R / B 45 cm 1 x 93929 CD/DVD-Einteilung B 60 cm (für B 120 cm) 1 x 94592 TV-Halterung (starr) inkl. Distanzmaterial 1 x 90135 Infrarot Repeater 1 x 94686 LED-Beleuchtung für Paneel bis B 450 cm 1 x 91351 Hochgl. Front 1 x 91910 Hochgl. Korpus + Front Funkfernbedienung siehe Seite 117.</p>	
	<p>57468 bestehend aus: 1 x 57461, 1 x 77417, 1 x 77397, 1 x 92849, 2 x 77643 B 330,0, H 190,9, T 49,2 cm</p> <p>1 x 90490 2er Set LED-Strahler 1 x 92464 Indirekte LED-Korpusbeleuchtung 1 R 1 x 90256 Spiegelrückwand 1 R / B 90 cm 1 x 91061 abw. Rückwandfarbe 1 R / B 90 cm 2 x 93930 CD/DVD-Einteilung B 67,5 cm (für B 135,0 cm) 1 x 91195 TV-Halterung mit Wandbefestigungsplatte und Holzblende 1 x 90135 Infrarot Repeater 2 x 90053 Wandbordbeleuchtung B 90 cm 1 x 91350 Hochgl. Front 1 x 91907 Hochgl. Korpus + Front 2 x 91308 Hochgl. Wandbord B 90 1 x 91877 Hochgl. Holzblende Funkfernbedienung siehe Seite 117.</p>	

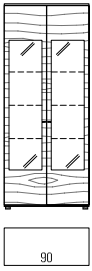
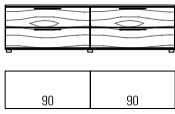
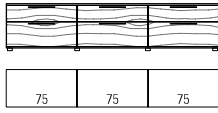
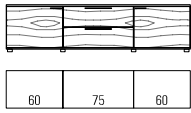
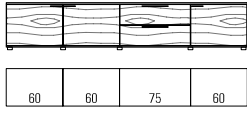

Vorschläge mit Sockelgleitern

(preisgleich auch spiegelbildlich möglich = Best.-Nr. mit **G** ergänzen z. B. **61548/G**)

	Best.-Nr. / Maße Beschreibung		
	<p>57491 B 75,0, T 39,6 cm 57492 B 90,0, T 39,6 cm (Abb.)</p> <p>Korpuselement 6 R 2 Türen mit Glasausschnitt, 2 Böden (nicht verstellbar), 3 Glaseinlegeböden H 216,9 cm</p> <p>Beleuchtung/Funkfernbedienung siehe Seiten 117-119. Spiegelrückwand siehe Seite 114. abweichende Rückwandfarbe siehe Seite 114. Hochgl. Korpus+Front Tab. C/D Seite 122.</p>		
	<p>79097 B 150,0 (75/75), T 39,6 cm 79098 B 180,0 (90/90), T 39,6 cm (Abb.) 79099 B 210,0 (105/105), T 39,6 cm 79100 B 240,0 (120/120), T 39,6 cm</p> <p>79102 B 150,0 (75/75), T 49,2 cm 79103 B 180,0 (90/90), T 49,2 cm 79104 B 210,0 (105/105), T 49,2 cm 79105 B 240,0 (120/120), T 49,2 cm</p> <p>Sideboard 1,25 R 4 Auszüge 0,625 R H 49,7 cm</p>		
	<p>79106 B 180,0 (60/60/60), T 39,6 cm 79107 B 225,0 (75/75/75), T 39,6 cm (Abb.) 79108 B 270,0 (90/90/90), T 39,6 cm</p> <p>79109 B 180,0 (60/60/60), T 49,2 cm 79110 B 225,0 (75/75/75), T 49,2 cm 79111 B 270,0 (90/90/90), T 49,2 cm</p> <p>Sideboard 1,25 R 3 Schubkästen, 3 Auszüge 0,75 R H 49,7 cm</p>		
	<p>79116 B 180,0 (60/60/60), T 39,6 cm 79117 B 195,0 (60/75/60), T 39,6 cm (Abb.) 79118 B 210,0 (60/90/60), T 39,6 cm 79119 B 225,0 (60/105/60), T 39,6 cm 79120 B 240,0 (60/120/60), T 39,6 cm</p> <p>79121 B 180,0 (60/60/60), T 49,2 cm 79122 B 195,0 (60/75/60), T 49,2 cm 79123 B 210,0 (60/90/60), T 49,2 cm 79124 B 225,0 (60/105/60), T 49,2 cm 79125 B 240,0 (60/120/60), T 49,2 cm</p> <p>Sideboard 1,25 R 2 Türen, 2 Auszüge 0,625 R H 49,7 cm</p>		
	<p>79126 B 240,0 (60/60/60/60), T 39,6 cm 79127 B 255,0 (60/60/75/60), T 39,6 cm (Abb.) 79128 B 270,0 (60/60/90/60), T 39,6 cm</p> <p>79129 B 240,0 (60/60/60/60), T 49,2 cm 79130 B 255,0 (60/60/75/60), T 49,2 cm 79131 B 270,0 (60/60/90/60), T 49,2 cm</p> <p>Sideboard 1,25 R 3 Türen, 2 Auszüge 0,625 R H 49,7 cm</p> <p>Schubkasteneinteilung siehe Seite 115.</p>		

Vorschläge mit Sockelgleitern

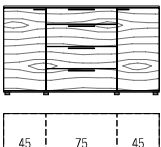
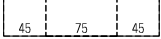
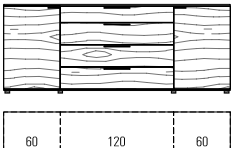
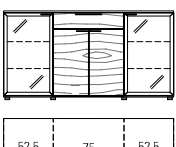
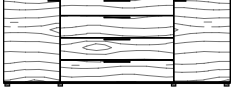
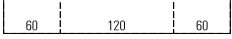
(preisgleich auch spiegelbildlich möglich = Best.-Nr. mit **G** ergänzen z. B. **61548/G**)

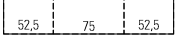
	Best.-Nr. / Maße Beschreibung	
 	<p>57501 B 150,0 (45/60/45), T 39,6 cm 57502 B 165,0 (45/75/45), T 39,6 cm (Abb.) 57503 B 180,0 (45/90/45), T 39,6 cm</p> <p>57504 B 150,0 (45/60/45), T 49,2 cm 57505 B 165,0 (45/75/45), T 49,2 cm 57506 B 180,0 (45/90/45), T 49,2 cm</p> <p>Highboard 2,5 R 2 Türen, 4 Einlegeböden, 3 Auszüge 0,66 R, 1 Schubkasten H 93,7 cm</p> <p>Schubkasteneinteilung siehe Seite 115.</p>	
  <p style="text-align: center;">NEU</p>	<p>57535 B 180,0 (52,5/75/52,5), T 39,6 cm (Abb.) 57536 B 195,0 (52,5/90/52,5), T 39,6 cm 57537 B 210,0 (52,5/105/52,5), T 39,6 cm 57538 B 225,0 (52,5/120/52,5), T 39,6 cm</p> <p>57563 B 180,0 (52,5/75/52,5), T 49,2 cm 57564 B 195,0 (52,5/90/52,5), T 49,2 cm 57565 B 210,0 (52,5/105/52,5), T 49,2 cm 57566 B 225,0 (52,5/120/52,5), T 49,2 cm</p> <p>Sideboard 2,5 R 2 Türen, 4 Einlegeböden, 1 Schubkasten, 3 Auszüge 0,66 R H 93,7 cm</p> <p>Schubkasteneinteilung siehe Seite 115.</p>	
  <p style="text-align: center;">NEU</p>	<p>57539 B 240,0 (60/120/60), T 39,6 cm (Abb.) 57567 B 240,0 (60/120/60), T 49,2 cm</p> <p>Sideboard 2,5 R 2 Türen, 4 Einlegeböden, 1 Schubkasten, 3 Auszüge 0,66 R H 93,7 cm</p> <p>Schubkasteneinteilung siehe Seite 115.</p>	
  <p style="text-align: center;">NEU</p>	<p>57544 B 180,0 (52,5/75/52,5), T 39,6 cm (Abb.) 57545 B 195,0 (52,5/90/52,5), T 39,6 cm 57546 B 225,0 (52,5/120/52,5), T 39,6 cm</p> <p>57572 B 180,0 (52,5/75/52,5), T 49,2 cm 57573 B 195,0 (52,5/90/52,5), T 49,2 cm 57574 B 225,0 (52,5/120/52,5), T 49,2 cm</p> <p>Sideboard 2,5 R 2 Rahmen-Glastüren, 4 Glaseinlegeböden, 2 Türen, 1 Einlegeboden, 1 Schubkasten H 93,7 cm</p> <p>1 x 90490 2er Set LED-Strahler 2 x 93014 2er-Set LED-Glaskantenbel. (Line) B 52,5 cm 2 x 92467 Indirekte LED-Korpusbeleuchtung 2,5 R 2 x 94034 Spiegelrückwand 2,5 R / B 52,5 cm 2 x 94045 abw. Rückwandfarbe 2,5 R / B 52,5 cm Schubkasteneinteilung siehe Seite 115. Funkfernbedienung siehe Seite 117.</p>	

Vorschläge mit Sockelgleitern

(preisgleich auch spiegelbildlich möglich = Best.-Nr. mit **G** ergänzen z. B. **61548/G**)

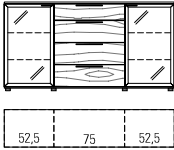
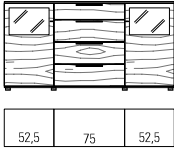
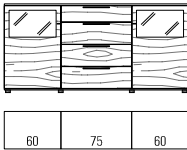
	Best.-Nr. / Maße Beschreibung	
 <p style="text-align: center;">NEU</p>	<p>57540 B 180,0 (52,5/75/52,5), T 39,6 cm (Abb.) 57541 B 195,0 (52,5/90/52,5), T 39,6 cm 57542 B 210,0 (52,5/105/52,5), T 39,6 cm 57543 B 225,0 (52,5/120/52,5), T 39,6 cm</p> <p>57568 B 180,0 (52,5/75/52,5), T 49,2 cm 57569 B 195,0 (52,5/90/52,5), T 49,2 cm 57570 B 210,0 (52,5/105/52,5), T 49,2 cm 57571 B 225,0 (52,5/120/52,5), T 49,2 cm</p> <p>Sideboard 2,5 R 2 Rahmen-Glastüren, 4 Glaseinlegeböden, 1 Schubkasten, 3 Auszüge 0,66 R H 93,7 cm</p> <p>1 x 90490 2er Set LED-Strahler 2 x 93014 2er-Set LED-Glaskantenbel. (Line) B 52,5 cm 2 x 92467 Indirekte LED-Korpusbeleuchtung 2,5 R 2 x 94034 Spiegelrückwand 2,5 R / B 52,5 cm 2 x 94045 abw. Rückwandfarbe 2,5 R / B 52,5 cm Schubkasteneinteilung siehe Seite 115. Funkfernbedienung siehe Seite 117.</p>	
 <p style="text-align: center;">NEU</p>	<p>57547 B 180,0 (52,5/75/52,5), T 39,6 cm (Abb.) 57548 B 195,0 (52,5/90/52,5), T 39,6 cm 57549 B 210,0 (52,5/105/52,5), T 39,6 cm 57550 B 225,0 (52,5/120/52,5), T 39,6 cm</p> <p>57575 B 180,0 (52,5/75/52,5), T 49,2 cm 57576 B 195,0 (52,5/90/52,5), T 49,2 cm 57577 B 210,0 (52,5/105/52,5), T 49,2 cm 57578 B 225,0 (52,5/120/52,5), T 49,2 cm</p> <p>Sideboard 2,5 R 2 Türen mit Glasausschnitt, 2 Böden (nicht verstellbar), 2 Einlegeböden, 1 Schubkasten, 3 Auszüge 0,66 R H 93,7 cm</p> <p>1 x 90490 2er Set LED-Strahler 2 x 92464 Indirekte LED-Korpusbeleuchtung 1 R 2 x 94031 Spiegelrückwand 1 R / B 52,5 cm 2 x 94042 abw. Rückwandfarbe 1 R / B 52,5 cm Schubkasteneinteilung siehe Seite 115. Funkfernbedienung siehe Seite 117.</p>	
 <p style="text-align: center;">NEU</p>	<p>57551 B 195,0 (60/75/60), T 39,6 cm (Abb.) 57552 B 210,0 (60/90/60), T 39,6 cm 57553 B 225,0 (60/105/60), T 39,6 cm 57554 B 240,0 (60/120/60), T 39,6 cm</p> <p>57579 B 195,0 (60/75/60), T 49,2 cm 57580 B 210,0 (60/90/60), T 49,2 cm 57581 B 225,0 (60/105/60), T 49,2 cm 57582 B 240,0 (60/120/60), T 49,2 cm</p> <p>Sideboard 2,5 R 2 Türen mit Glasausschnitt, 2 Böden (nicht verstellbar), 2 Einlegeböden, 1 Schubkasten, 3 Auszüge 0,66 R H 93,7 cm</p> <p>1 x 90490 2er Set LED-Strahler 2 x 92464 Indirekte LED-Korpusbeleuchtung 1 R 2 x 90114 Spiegelrückwand 1 R / B 60 cm 2 x 91059 abw. Rückwandfarbe 1 R / B 60 cm Schubkasteneinteilung siehe Seite 115. Funkfernbedienung siehe Seite 117.</p>	

Vorschläge mit Sockelgleitern

(preisgleich auch spiegelbildlich möglich = Best.-Nr. mit **G** ergänzen z. B. **61548/G**)

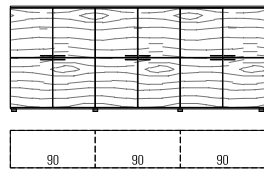
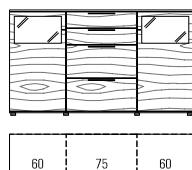
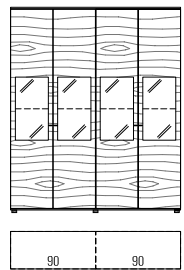
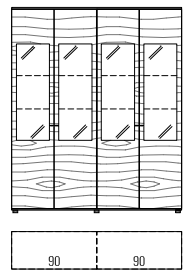
	Best.-Nr. / Maße Beschreibung	
	<p>57514 B 225,0 (75/75/75), T 39,6 cm 57513 B 270,0 (90/90/90), T 39,6 cm (Abb.) 57515 B 225,0 (75/75/75), T 49,2 cm 57516 B 270,0 (90/90/90), T 49,2 cm</p> <p>Highboard 3 R 12 Türen, 6 Einlegeböden H 111,3 cm</p> <p>Innenschubkasten 1,5 R siehe Seite 113.</p>	
	<p>57470 B 180,0 (60/60/60), T 39,6 cm 57471 B 195,0 (60/75/60), T 39,6 cm (Abb.) 57472 B 210,0 (60/90/60), T 39,6 cm 57473 B 180,0 (60/60/60), T 49,2 cm 57474 B 195,0 (60/75/60), T 49,2 cm 57475 B 210,0 (60/90/60), T 49,2 cm</p> <p>Highboard 3 R 2 Türen mit Glasausschnitt, 2 Böden (nicht verstellbar), 2 Einlegeböden, 2 Auszüge 1 R, 2 Schubkästen H 111,3 cm</p> <p>1 x 90490 2er Set LED-Strahler 2 x 92464 Indirekte LED-Korpusbeleuchtung 1 R 2 x 90114 Spiegelrückwand 1 R / B 60 cm 2 x 91059 abw. Rückwandfarbe 1 R / B 60 cm Innenschubkasten siehe Seite 113. Schubkasteneinteilung siehe Seite 115. Funkfernbedienung siehe Seite 117. Hochgl. Korpus+Front Tab. A/B Seite 121.</p>	
	<p>57476 B 180,0 (90/90) cm</p> <p>Vitrine 6 R 4 Türen mit Glasausschnitt, 4 Böden (nicht verstellbar), 4 Einlegeböden, 2 Glaseinlegeböden H 216,9, T 39,6 cm</p> <p>1 x 90492 4er Set LED-Strahler 2 x 90087 1er Set LED-Glaskantenbel. (Line) B 90 cm 2 x 92466 Indirekte LED-Korpusbeleuchtung 2 R 2 x 90098 Spiegelrückwand 2 R / B 90 cm 2 x 91065 abw. Rückwandfarbe 2 R / B 90 cm Funkfernbedienung siehe Seite 117. Hochgl. Korpus+Front Tab. A/B Seite 121.</p>	
	<p>57495 B 180,0 (90/90) cm</p> <p>Vitrine 6 R 4 Türen mit Glasausschnitt, 4 Böden (nicht verstellbar), 2 Einlegeböden, 4 Glaseinlegeböden H 216,9, T 39,6 cm</p> <p>1 x 90492 4er Set LED-Strahler 2 x 90089 2er Set LED-Glaskantenbel. (Line) B 90 cm 2 x 92468 Indirekte LED-Korpusbeleuchtung 3 R 2 x 90101 Spiegelrückwand 3 R / B 90 cm 2 x 91069 abw. Rückwandfarbe 3 R / B 90 cm Funkfernbedienung siehe Seite 117. Hochgl. Korpus+Front Tab. A/B Seite 121.</p>	

Vorschläge mit Sockelgleitern

(preisgleich auch spiegelbildlich möglich = Best.-Nr. mit **G** ergänzen z. B. **61548/G**)

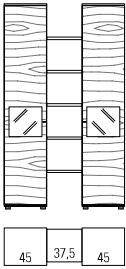
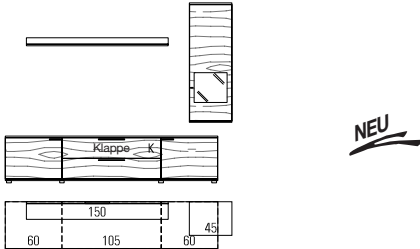
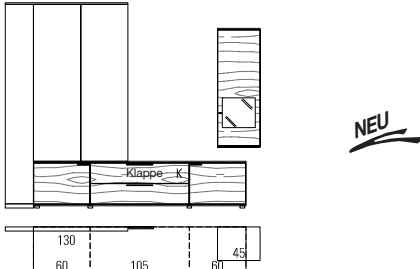
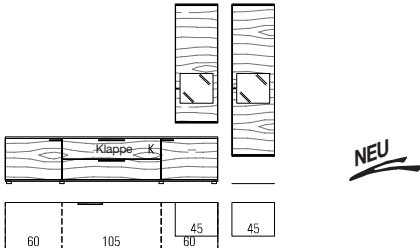
	Best.-Nr. / Maße Beschreibung	
	<p>57477</p> <p>bestehend aus: 1 x 60299, 1 x 60300, 2 x 92803, 5 x 60379</p> <p>B 127,5, H 216,9, T 39,6 cm</p> <p>1 x 90490 2er Set LED-Strahler 2 x 92464 Indirekte LED-Korpusbeleuchtung 1 R 2 x 90113 Spiegelrückwand 1 R / B 45 cm 2 x 91058 abw. Rückwandfarbe 1 R / B 45 cm 1 x 91344 Hochgl. Front 1 x 91902 Hochgl. Korpus + Front Funkfernbedienung siehe Seite 117.</p>	
	<p>57560</p> <p>bestehend aus: 1 x 77392, 1 x 77415, 1 x 77393, 1 x 77625, 1 x 77647, 1 x 92815</p> <p>B 240,0, H 190,5, T 49,2 cm</p> <p>1 x 90489 1er Set LED-Strahler 1 x 92464 Indirekte LED-Korpusbeleuchtung 1 R 1 x 90113 Spiegelrückwand 1 R / B 45 cm 1 x 91058 abw. Rückwandfarbe 1 R / B 45 cm 1 x 93928 CD/DVD-Einteilung B 52,5 cm (für B 105 cm) 1 x 91195 TV-Halterung mit Wandbefestigungsplatte und Holzblende 1 x 90135 Infrarot Repeater 1 x 90057 Wandbordbeleuchtung B 150 cm 1 x 90827H LED-Hängeelementbeleuchtung B 45 cm 1 x 91347 Hochgl. Front 1 x 91907 Hochgl. Korpus + Front 1 x 91877 Hochgl. Holzblende 1 x 91312 Hochgl. Wandbord B 150 Funkfernbedienung siehe Seite 117.</p>	
	<p>57561</p> <p>bestehend aus: 1 x 77392, 1 x 77415, 1 x 77393, 1 x 77625, 1 x 89867, 1 x 92815</p> <p>B 270,0, H 217,3, T 49,2 cm</p> <p>1 x 90489 1er Set LED-Strahler 1 x 92464 Indirekte LED-Korpusbeleuchtung 1 R 1 x 90113 Spiegelrückwand 1 R / B 45 cm 1 x 91058 abw. Rückwandfarbe 1 R / B 45 cm 1 x 93928 CD/DVD-Einteilung B 52,5 cm (für B 105 cm) 1 x 94592 TV-Halterung (starr) inkl. Distanzmaterial 1 x 90135 Infrarot Repeater 1 x 90827H LED-Hängeelementbeleuchtung B 45 cm 1 x 94688 LED-Beleuchtung für Paneel bis B 550 cm 1 x 91347 Hochgl. Front 1 x 91907 Hochgl. Korpus + Front Funkfernbedienung siehe Seite 117.</p>	
	<p>57559</p> <p>bestehend aus: 1 x 77392, 1 x 77415, 1 x 77393, 1 x 77625, 1 x 61106, 1 x 92815</p> <p>B 285,0, H 190,5, T 49,2 cm</p> <p>2 x 90489 1er Set LED-Strahler 2 x 92464 Indirekte LED-Korpusbeleuchtung 1 R 2 x 90113 Spiegelrückwand 1 R / B 45 cm 2 x 91058 abw. Rückwandfarbe 1 R / B 45 cm 1 x 93928 CD/DVD-Einteilung B 52,5 cm (für B 105 cm) 1 x 91195 TV-Halterung mit Wandbefestigungsplatte und Holzblend- 1 x 90135 Infrarot Repeater 2 x 90827H LED-Hängeelementbeleuchtung B 45 cm 1 x 91351 Hochgl. Front 1 x 91911 Hochgl. Korpus + Front 1 x 91877 Hochgl. Holzblende Funkfernbedienung siehe Seite 117.</p>	

Vorschläge mit Sockelgleitern

(preisgleich auch spiegelbildlich möglich = Best.-Nr. mit **G** ergänzen z. B. **61548/G**)

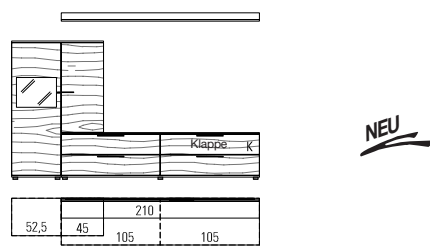
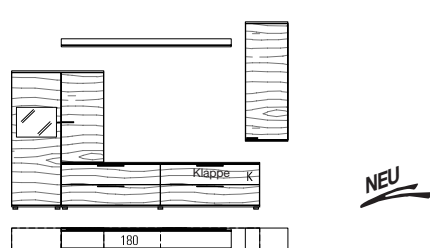
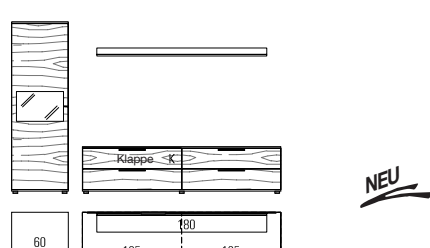
	Best.-Nr. / Maße Beschreibung	
	<p>57530 bestehend aus: 1 x 88697, 1 x 60154A, 1 x 93534, 1 x 77408, 1 x 77415, 1 x 77651, 1 x 93257, 1 x 92814 B 262,5, H 176,1, T 49,2 cm</p> <p>1 x 90489 1er Set LED-Strahler 1 x 92464 Indirekte LED-Korpusbeleuchtung 1 R 1 x 94031 Spiegelrückwand 1 R / B 52,5 cm 1 x 94042 abw. Rückwandfarbe 1 R / B 52,5 cm 1 x 93928 CD/DVD-Einteilung B 52,5 cm (für B 105 cm) 1 x 91195 TV-Halterung mit Wandbefestigungsplatte und Holzblende 1 x 90135 Infrarot Repeater 1 x 90061 Wandbordbeleuchtung B 210 cm 1 x 91349 Hochgl. Front 1 x 91908 Hochgl. Korpus + Front 1 x 91877 Hochgl. Holzblende 1 x 91316 Hochgl. Wandbord B210 Funkfernbedienung siehe Seite 117.</p>	
	<p>57529 bestehend aus: 1 x 88697, 1 x 60154A, 1 x 93534, 1 x 77408, 1 x 77415, 1 x 77649, 1 x 33366, 1 x 93257, 1 x 92814 B 292,5, H 198,3, T 49,2 cm</p> <p>1 x 90489 1er Set LED-Strahler 1 x 92464 Indirekte LED-Korpusbeleuchtung 1 R 1 x 94031 Spiegelrückwand 1 R / B 52,5 cm 1 x 94042 abw. Rückwandfarbe 1 R / B 52,5 cm 1 x 93928 CD/DVD-Einteilung B 52,5 cm (für B 105 cm) 1 x 91195 TV-Halterung mit Wandbefestigungsplatte und Holzblende 1 x 90135 Infrarot Repeater 1 x 90059 Wandbordbeleuchtung B 180 cm 1 x 90827H LED-Hängeelementbeleuchtung B 45 cm 1 x 91352 Hochgl. Front 1 x 91911 Hochgl. Korpus + Front 1 x 91877 Hochgl. Holzblende 1 x 91314 Hochgl. Wandbord B 180 Funkfernbedienung siehe Seite 117.</p>	
	<p>57532 bestehend aus: 1 x 60279, 1 x 77415, 1 x 77408, 1 x 77649, 1 x 92804, 1 x 92814 B 285,0, H 181,7, T 49,2 cm</p> <p>1 x 90489 1er Set LED-Strahler 1 x 92464 Indirekte LED-Korpusbeleuchtung 1 R 1 x 90114 Spiegelrückwand 1 R / B 60 cm 1 x 91059 abw. Rückwandfarbe 1 R / B 60 cm 1 x 93928 CD/DVD-Einteilung B 52,5 cm (für B 105 cm) 1 x 91195 TV-Halterung mit Wandbefestigungsplatte und Holzblende 1 x 90135 Infrarot Repeater 1 x 90059 Wandbordbeleuchtung B 180 cm 1 x 91348 Hochgl. Front 1 x 91906 Hochgl. Korpus + Front 1 x 91877 Hochgl. Holzblende 1 x 91314 Hochgl. Wandbord B 180 Funkfernbedienung siehe Seite 117.</p>	

Vorschläge mit Sockelgleitern

(preisgleich auch spiegelbildlich möglich = Best.-Nr. mit **G** ergänzen z. B. **61548/G**)

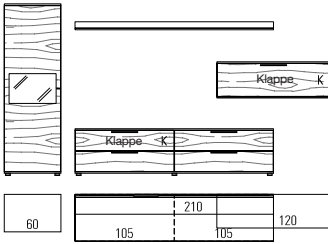
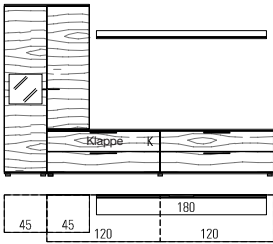
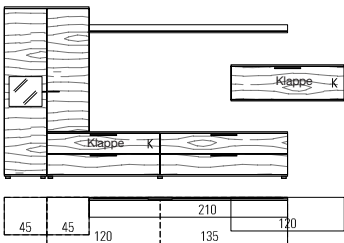
	Best.-Nr. / Maße Beschreibung	
	<p>57531</p> <p>bestehend aus: 1 x 60279, 1 x 77415, 1 x 77408, 1 x 77651, 1 x 60992, 1 x 92804, 1 x 92814</p> <p>B 345,0, H 181,7, T 49,2 cm</p> <p>NEU</p> <ul style="list-style-type: none"> 1 x 90489 1er Set LED-Strahler 1 x 92464 Indirekte LED-Korpusbeleuchtung 1 R 1 x 90114 Spiegelrückwand 1 R / B 60 cm 1 x 91059 abw. Rückwandfarbe 1 R / B 60 cm 1 x 93928 CD/DVD-Einteilung B 52,5 cm (für B 105 cm) 1 x 91195 TV-Halterung mit Wandbefestigungsplatte und Holzblende 1 x 90135 Infrarot Repeater 1 x 90061 Wandbordbeleuchtung B 210 cm 1 x 90055H LED-Hängeelementbeleuchtung B 120 cm 1 x 91350 Hochgl. Front 1 x 91909 Hochgl. Korpus + Front 1 x 91877 Hochgl. Holzblende 1 x 91316 Hochgl. Wandbord B210 <p>Funkfernbedienung siehe Seite 117.</p>	
	<p>57534</p> <p>bestehend aus: 1 x 60277, 1 x 60200A, 1 x 93534, 1 x 77416, 1 x 77409, 1 x 77649, 1 x 92803, 1 x 92816</p> <p>B 285,0, H 181,7, T 49,2 cm</p> <p>NEU</p> <ul style="list-style-type: none"> 1 x 90489 1er Set LED-Strahler 1 x 92464 Indirekte LED-Korpusbeleuchtung 1 R 1 x 90113 Spiegelrückwand 1 R / B 45 cm 1 x 91058 abw. Rückwandfarbe 1 R / B 45 cm 1 x 93929 CD/DVD-Einteilung B 60 cm (für B 120 cm) 1 x 91195 TV-Halterung mit Wandbefestigungsplatte und Holzblende 1 x 90135 Infrarot Repeater 1 x 90059 Wandbordbeleuchtung B 180 cm 1 x 91351 Hochgl. Front 1 x 91910 Hochgl. Korpus + Front 1 x 91877 Hochgl. Holzblende 1 x 91314 Hochgl. Wandbord B 180 <p>Funkfernbedienung siehe Seite 117.</p>	
	<p>57533</p> <p>bestehend aus: 1 x 60277, 1 x 60200A, 1 x 93534, 1 x 77416, 1 x 77410, 1 x 77651, 1 x 60992, 1 x 92803, 1 x 92817</p> <p>B 360,0, H 181,7, T 49,2 cm</p> <p>NEU</p> <ul style="list-style-type: none"> 1 x 90489 1er Set LED-Strahler 1 x 92464 Indirekte LED-Korpusbeleuchtung 1 R 1 x 90113 Spiegelrückwand 1 R / B 45 cm 1 x 91058 abw. Rückwandfarbe 1 R / B 45 cm 1 x 93929 CD/DVD-Einteilung B 60 cm (für B 120 cm) 1 x 91195 TV-Halterung mit Wandbefestigungsplatte und Holzblende 1 x 90135 Infrarot Repeater 1 x 90061 Wandbordbeleuchtung B 210 cm 1 x 90055H LED-Hängeelementbeleuchtung B 120 cm 1 x 91353 Hochgl. Front 1 x 91912 Hochgl. Korpus + Front 1 x 91877 Hochgl. Holzblende 1 x 91316 Hochgl. Wandbord B210 <p>Funkfernbedienung siehe Seite 117.</p>	

Vorschläge mit Sockelgleitern

(preisgleich auch spiegelbildlich möglich = Best.-Nr. mit **G** ergänzen z. B. **61548/G**)

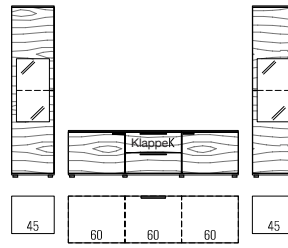
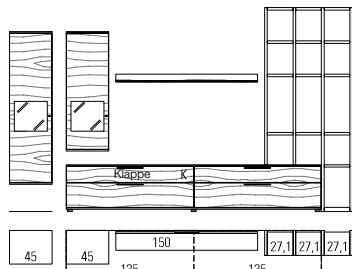
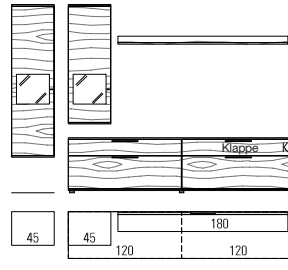
	Best.-Nr. / Maße Beschreibung	
	<p>57480 bestehend aus: 1 x 60295, 1 x 77392, 1 x 77412, 1 x 77393, 1 x 92812, 1 x 60296, 2 x 92803 B 300,0, H 216,9, T 49,2 cm</p> <p>2 x 90489 1er Set LED-Strahler 2 x 90494 1er Set LED-Glaskantenbel. (Line) B 45 cm 2 x 92466 Indirekte LED-Korpusbeleuchtung 2 R 2 x 90096 Spiegelrückwand 2 R / B 45 cm 2 x 91062 abw. Rückwandfarbe 2 R / B 45 cm 1 x 90823 CD/DVD-Einteilung B 60 cm 1 x 91195 TV-Halterung mit Wandbefestigungsplatte und Holzblende 1 x 90135 Infrarot Repeater 1 x 91352 Hochgl. Front- 1 x 91911 Hochgl. Korpus + Front 1 x 91877 Hochgl. Holzblende Funkfernbedienung siehe Seite 117.</p>	
	<p>57481 bestehend aus: 1 x 61105, 1 x 77624, 1 x 77438, 1 x 77431, 1 x 92818, 1 x 77647, 2 x 30852, 2 x 60361, 1 x 60949, 13 x 60367 B 362,9, H 215,7, T 49,2 cm</p> <p>2 x 90489 1er Set LED-Strahler 1 x 90491 3er Set LED-Strahler 2 x 92464 Indirekte LED-Korpusbeleuchtung 1 R 2 x 90113 Spiegelrückwand 1 R / B 45 cm 2 x 91058 abw. Rückwandfarbe 1 R / B 45 cm 2 x 93930 CD/DVD-Einteilung B 67,5 cm (für B 135,0 cm) 1 x 91195 TV-Halterung mit Wandbefestigungsplatte und Holzblende 1 x 90135 Infrarot Repeater 1 x 90057 Wandbordbeleuchtung B 150 cm 1 x 91351 Hochgl. Front 1 x 91910 Hochgl. Korpus + Front 1 x 91312 Hochgl. Wandbord B 150 1 x 91877 Hochgl. Holzblende Schubkasteneinteilung siehe Seite 115. Funkfernbedienung siehe Seite 117.</p>	
	<p>57482 bestehend aus: 1 x 61105, 1 x 77624, 1 x 60720, 1 x 89618, 1 x 92816, 1 x 77649 B 300,0, H 199,3, T 49,2 cm</p> <p>2 x 90489 1er Set LED-Strahler 2 x 92464 Indirekte LED-Korpusbeleuchtung 1 R 2 x 90113 Spiegelrückwand 1 R / B 45 cm 2 x 91058 abw. Rückwandfarbe 1 R / B 45 cm 1 x 90483 Innenschubkästen hinter Auszügen 1 R / B 120,0 cm 2 x 93929 CD/DVD-Einteilung B 60 cm (für B 120 cm) 1 x 91195 TV-Halterung mit Wandbefestigungsplatte und Holzblende 1 x 90135 Infrarot Repeater 1 x 90059 Wandbordbeleuchtung B 180 cm 1 x 91351 Hochgl. Front 1 x 91910 Hochgl. Korpus + Front 1 x 91314 Hochgl. Wandbord B 180 1 x 91877 Hochgl. Holzblende Schubkasteneinteilung siehe Seite 115. Funkfernbedienung siehe Seite 117.</p>	

Vorschläge mit Sockelgleitern

(preisgleich auch spiegelbildlich möglich = Best.-Nr. mit **G** ergänzen z. B. **61548/G**)

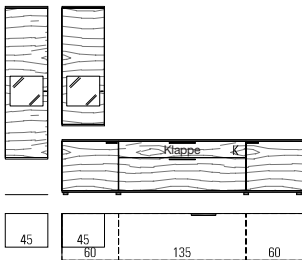
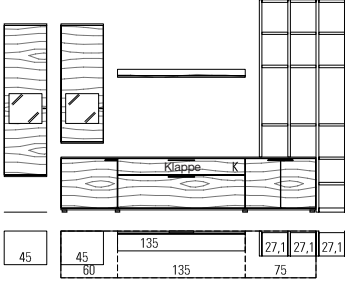
	Best.-Nr. / Maße Beschreibung	
	<p>57511</p> <p>bestehend aus: 1 x 61105, 1 x 77624, 1 x 60073, 1 x 89619, 1 x 60074, 1 x 92817 B 315,0, H 199,7, T 49,2 cm</p> <p>2 x 90489 1er Set LED-Strahler 2 x 92464 Indirekte LED-Korpusbeleuchtung 1 R 2 x 90113 Spiegelrückwand 1 R / B 45 cm 2 x 91058 abw. Rückwandfarbe 1 R / B 45 cm 1 x 92301 Innenschubkästen hinter Auszügen 1 R / B 135,0 cm 2 x 93930 CD/DVD-Einteilung B 67,5 cm (für B 135,0 cm) 1 x 91195 TV-Halterung mit Wandbefestigungsplatte und Holzblend 1 x 90135 Infrarot Repeater 1 x 91352 Hochgl. Front 1 x 91911 Hochgl. Korpus + Front 1 x 91877 Hochgl. Holzblende Funkfernbedienung siehe Seite 117.</p>	
	<p>57483</p> <p>bestehend aus: 1 x 61105, 1 x 77624, 1 x 60073, 1 x 89619, 1 x 61110, 1 x 92818, 2x 60361, 2x 60362, 1x 60949, 14x 60367, 1x 77646 B 362,9, H 224,5, T 49,2 cm</p> <p>2 x 90489 1er Set LED-Strahler 1 x 90491 3er Set LED-Strahler 2 x 92464 Indirekte LED-Korpusbeleuchtung 1 R 2 x 90113 Spiegelrückwand 1 R / B 45 cm 2 x 91058 abw. Rückwandfarbe 1 R / B 45 cm 1 x 92301 Innenschubkästen hinter Auszügen 1 R / B 135,0 cm 2 x 93930 CD/DVD-Einteilung B 67,5 cm (für B 135,0 cm) 1 x 91195 TV-Halterung mit Wandbefestigungsplatte und Holzblende 1 x 90135 Infrarot Repeater 1 x 90056 Wandbordbeleuchtung B 135 cm 1 x 91352 Hochgl. Front 1 x 91912 Hochgl. Korpus + Front 1 x 91311 Hochgl. Wandbord B 135 1 x 91877 Hochgl. Holzblende Funkfernbedienung siehe Seite 117.</p>	

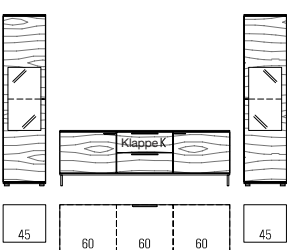

Vorschläge mit Sockelgleitern / Kufen

(preisgleich auch spiegelbildlich möglich = Best.-Nr. mit **G** ergänzen z. B. **61548/G**)

	<p>57469</p> <p>bestehend aus: 1 x 60269, 1 x 77392, 1 x 77412, 1 x 77393, 1 x 92846, 1 x 60270, 2 x 92803 B 300,0, H 216,9, T 49,2 cm</p> <p>2 x 90489 1er Set LED-Strahler 2 x 90494 1er Set LED-Glaskantenbel. (Line) B 45 cm 2 x 92466 Indirekte LED-Korpusbeleuchtung 2 R 2 x 90096 Spiegelrückwand 2 R / B 45 cm 2 x 91062 abw. Rückwandfarbe 2 R / B 45 cm 1 x 90823 CD/DVD-Einteilung B 60 cm 1 x 91195 TV-Halterung mit Wandbefestigungsplatte und Holzblende 1 x 90135 Infrarot Repeater 1 x 91350 Hochgl. Front 1 x 91911 Hochgl. Korpus + Front 1 x 91877 Hochgl. Holzblende Funkfernbedienung siehe Seite 117.</p>	
---	---	--

Vorschläge mit Sockelgleitern

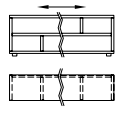
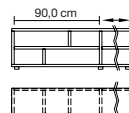
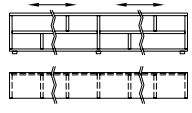
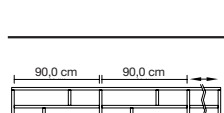
Regale mit Sichtrücken (variable Breiten, entsprechend Polsterrücken oder Lehnen)

	Best.-Nr. / Maße Beschreibung		
 <p>Bitte die gewünschte Breite angeben.</p>	<p>61965 H 42,9, T 27,2 cm 61966 H 51,7, T 27,2 cm 61967 H 60,5, T 27,2 cm</p> <p>61968 H 42,9, T 36,8 cm 61969 H 51,7, T 36,8 cm 61970 H 60,5, T 36,8 cm</p> <p>Gesamtbreite: mind. 80,0, max. 125,0 cm Nutzbare Innenmaße: H 16,3/20,7/25,1, T 24,9/34,5 cm</p>		
 <p>Bitte die gewünschte Breite angeben.</p>	<p>77364 H 42,9, T 27,2 cm 77365 H 51,7, T 27,2 cm 77366 H 60,5, T 27,2 cm</p> <p>77367 H 42,9, T 36,8 cm 77368 H 51,7, T 36,8 cm 77369 H 60,5, T 36,8 cm</p> <p>Gesamtbreite: mind. 125,0, max. 155,0 cm Nutzbare Innenmaße: H 16,3/20,7/25,1, T 24,9/34,5 cm</p>		
 <p>Bitte die gewünschte Breite angeben.</p>	<p>61971 H 42,9, T 27,2 cm 61972 H 51,7, T 27,2 cm 61973 H 60,5, T 27,2 cm</p> <p>61974 H 42,9, T 36,8 cm 61975 H 51,7, T 36,8 cm 61976 H 60,5, T 36,8 cm</p> <p>Gesamtbreite: mind. 155,0, max. 220,0 cm Nutzbare Innenmaße: H 16,3/20,7/25,1, T 24,9/34,5 cm</p>		
 <p>Bitte die gewünschte Breite angeben.</p>	<p>61977 H 42,9, T 27,2 cm 61978 H 51,7, T 27,2 cm 61979 H 60,5, T 27,2 cm</p> <p>61980 H 42,9, T 36,8 cm 61981 H 51,7, T 36,8 cm 61982 H 60,5, T 36,8 cm</p> <p>Gesamtbreite: mind. 220,0, max. 250,0 cm Nutzbare Innenmaße: H 16,3/20,7/25,1, T 24,9/34,5 cm</p>		
 <p>Bitte die gewünschte Breite angeben.</p>	<p>61983 H 42,9, T 27,2 cm 61984 H 51,7, T 27,2 cm 61985 H 60,5, T 27,2 cm</p> <p>61986 H 42,9, T 36,8 cm 61987 H 51,7, T 36,8 cm 61988 H 60,5, T 36,8 cm</p> <p>Gesamtbreite: mind. 250,0, max. 270,0 cm Nutzbare Innenmaße: H 16,3/20,7/25,1, T 24,9/34,5 cm</p>		

Wangen, Tiefe 26,4 cm

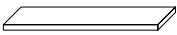
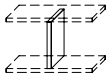
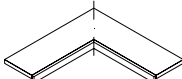
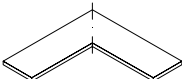
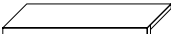
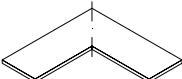
Best.-Nr. / Maße Beschreibung		Best.-Nr. / Maße Beschreibung	
 <p>30851 H 145,3 cm 4 R 30852 H 180,5 cm 5 R 60361 H 215,7 cm 6 R 60362 H 250,9 cm 7 R 60363 H 260,0 cm 60338 H min. 30,0 bis max. 190,0 cm (Preis pro angefangene 10,0 cm, inkl. Kopfkante) 61008 H bis max. 427,7 cm (Wunschmaß bitte angeben. Überlange Wangen werden grundsätzlich auf der Höhe 215,7 cm geteilt.)</p> <p>Wangen inkl. Höhenversteller St. 2,9, T 26,4 cm</p> <ul style="list-style-type: none"> – Bohrungen im Modellraster. – Außen- und Mittelwangen werden kommissionsorientiert gebohrt. – Bauseitige Wandbefestigung zwingend erforderlich. <p>Raumteiler- ausführung siehe Seite 123. Fertigung als Auf- satzwange, nicht bodenstehende Wange oder Wangenlösung im Überbau gegen Berechnung siehe Seite 123.</p> <p>1 x 90079 Höhenkürzung 1 x 93563 Kopfkante Wangen bis 190,0 cm inkl. Kopfkante (ohne Aufpreis)</p>		 <p>Zwischenbauböden**</p> <p>60367 B 27,1 cm 60368 B 28,6 cm 60369 B 30,0 cm 60450 B 37,5 cm 60986 B 43,6 cm 60370 B 45,0 cm 30365 B 52,5 cm 60371 B 60,0 cm 60372 B 75,0 cm 60373 B 90,0 cm 32279 B 105,0 cm 30024 B 120,0 cm 30853 B 122,9 cm 60375 B mind. 122,9 max. 200, cm (Preis pro angefangene 10,0 cm) St. 2,6, T 26,4 cm (inkl. 1,5 cm Bodenrücksprung)</p> <p>Abdeckblätter</p> <p>Abdeckblatt nur in Verbindung mit Wangenboden möglich.</p> <p>60601 B 27,1 cm 60602 B 28,6 cm 60603 B 30,0 cm 60604 B 37,5 cm 60605 B 43,6 cm 60606 B 45,0 cm 30367 B 52,5 cm 60607 B 60,0 cm 60608 B 75,0 cm 60609 B 90,0 cm 30063 B 105,0 cm 30064 B 120,0 cm 30855 B 122,9 cm 61009 B mind. 122,9, max. 270,0 cm (Preis pro angefangene 10,0 cm) St. 1,6, T 26,7 cm</p>	
 <p>Zwischenbauwangen</p> <p>60056 H 32,6 cm, 1 R 61021 H 50,2 cm, 1,5 R 60057 H 67,8 cm, 2 R</p> <p>32146 vom Standard abweichende Einbauposition</p> <p>St. 2,9, T 26,4 cm (inkl. 1,5 cm Bodenrücksprung)</p> <p>Bei Verwendung mit Zwischen- bauböden < 90 cm nur mittiger Einbau möglich!</p> <p>Bei Verwendung mit Zwischen- bauböden > 90 cm mittiger und versetzter Einbau möglich. Bei versetztem Einbau wird die Zwischenbauwange 30 cm nach innen eingerückt!</p>		 <p>60459 Eck-Sockelboden B 77,1 x 77,1 cm, St. inkl. Sockelleiste 4,5 cm T 26,4 cm (inkl. 1,5 cm Bodenrücksprung)</p>  <p>60457 Eckboden (Beschläge sichtbar) B 77,1 x 77,1, St. 2,6, T 26,4 cm (inkl. 1,5 cm Bodenrücksprung)</p> <p>60461 Eckleiste bis H 260,0 cm 1 x pro Ecke erforderlich</p>	
 <p>Sockelboden</p> <p>60949 B 27,1 cm 61012 B 28,6 cm 60388 B 30,0 cm 60454 B 37,5 cm 61013 B 43,6 cm 60389 B 45,0 cm 30366 B 52,5 cm 60390 B 60,0 cm 60391 B 75,0 cm 60392 B 90,0 cm 32285 B 105,0 cm 32286 B 120,0 cm 32332 B 122,9 cm 30854 B mind. 122,9, max. 200,0 cm (Preis pro angefangene 10,0 cm)</p> <p>St. inkl. Sockelleiste 4,5, T 26,4 cm (inkl. 1,5 cm Bodenrücksprung)</p>		 <p>61103 Eck-Abdeckblatt B 77,1 x 77,1, St. 1,6, T 26,7 cm</p>	



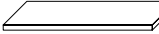
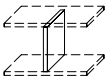
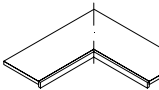
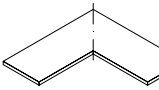
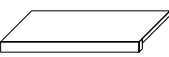
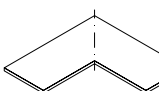

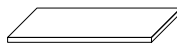
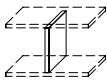
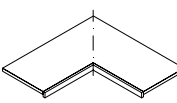
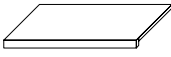
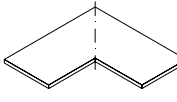
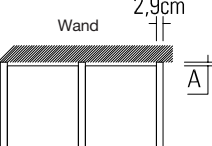

Wangen, Tiefe 36,0 cm

Best.-Nr. / Maße Beschreibung		Best.-Nr. / Maße Beschreibung	
 <p>30857 H 145,3 cm 4 R 30858 H 180,5 cm 5 R 60364 H 215,7 cm 6 R 60365 H 250,9 cm 7 R 60366 H 260,0 cm 60339 H min. 30,0 bis max. 190,0 cm (Preis pro angefangene 10,0 cm, inkl. Kopfkante) 61016 H bis max. 427,7 cm (Wunschmaß bitte angeben. Überlange Wangen werden grundsätzlich auf der Höhe 215,7 cm geteilt.)</p> <p>Wangen inkl. Höhenversteller St. 2,9, T 36,0 cm</p> <ul style="list-style-type: none"> – Bohrungen im Modellraster. – Außen- und Mittelwangen werden kommissionsorientiert gebohrt. – Bauseitige Wandbefestigung zwingend erforderlich. <p>Raumteiler- ausführung siehe Seite 123.</p> <p>Fertigung als Auf- satzwange, nicht bodenstehende Wange oder Wangenlösung im Überbau gegen Berechnung siehe Seite 123.</p> <p>1 x 90079 Höhenkürzung 1 x 93563 Kopfkante Wangen bis 190,0 cm inkl. Kopfkante (ohne Aufpreis)</p>		 <p>Zwischenbauböden**</p> <p>60376 B 27,1 cm 60377 B 28,6 cm 60378 B 30,0 cm 60379 B 37,5 cm 60948 B 43,6 cm 60380 B 45,0 cm 30548 B 52,5 cm 60381 B 60,0 cm 60382 B 75,0 cm 60383 B 90,0 cm 32306 B 105,0 cm 61067 B 120,0 cm 30859 B 122,9 cm 60385 B mind. 122,9, max. 200,0 cm (Preis pro angefangene 10,0 cm) St. 2,6, T 36,0 cm (inkl. 1,5 cm Bodenrücksprung)</p> <p>Abdeckblätter</p> <p>Abdeckblatt nur in Verbindung mit Wangenboden möglich.</p> <p>60610 B 27,1 cm 60611 B 28,6 cm 60612 B 30,0 cm 60613 B 37,5 cm 60614 B 43,6 cm 60615 B 45,0 cm 30886 B 52,5 cm 60616 B 60,0 cm 60617 B 75,0 cm 60618 B 90,0 cm 30075 B 105,0 cm 30076 B 120,0 cm 30861 B 122,9 cm 61010 B mind. 122,9, max. 270,0 cm (Preis pro angefangene 10,0 cm) St. 1,6, T 36,3 cm</p>	
 <p>Zwischenbauwangen</p> <p>60058 H 32,6 cm, 1 R 61022 H 50,2 cm, 1,5 R 60059 H 67,8 cm, 2 R</p> <p>32146 vom Standard abweichende Einbauposition</p> <p>St. 2,9, T 36,0 cm (inkl. 1,5 cm Bodenrücksprung)</p> <p>Bei Verwendung mit Zwischen- bauböden < 90 cm nur mittiger Einbau möglich!</p> <p>Bei Verwendung mit Zwischen- bauböden > 90 cm mittiger und versetzter Einbau möglich. Bei versetztem Einbau wird die Zwischenbauwange 30 cm nach innen eingerückt!</p>		 <p>60460 Eck-Sockelboden B 77,1 x 77,1 cm, St. inkl. Sockelleiste 4,5 cm T 36,0 cm (inkl. 1,5 cm Bodenrücksprung)</p>  <p>60458 Eckboden (Beschläge sichtbar) B 77,1 x 77,1, St. 2,6, T 36,0 cm (inkl. 1,5 cm Bodenrücksprung)</p> <p>60461 Eckleiste bis H 260,0 cm 1 x pro Ecke erforderlich</p>	
 <p>Sockelboden</p> <p>60952 B 27,1 cm 61014 B 28,6 cm 60396 B 30,0 cm 60397 B 37,5 cm 61015 B 43,6 cm 60398 B 45,0 cm 30663 B 52,5 cm 60399 B 60,0 cm 60400 B 75,0 cm 60401 B 90,0 cm 32312 B 105,0 cm 61091 B 120,0 cm 61068 B 122,9 cm 30860 B mind. 122,9, max. 200,0 cm (Preis pro angefangene 10,0 cm) St. inkl. Sockelleiste 4,5, T 36,0 cm (inkl. 1,5 cm Bodenrücksprung)</p>		 <p>61104 Eck-Abdeckblatt B 77,1 x 77,1, St. 1,6, T 36,3 cm</p>	



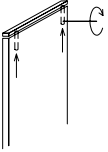

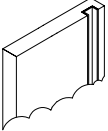
Wangen, Tiefe 45,6 cm

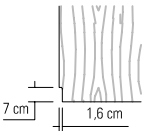
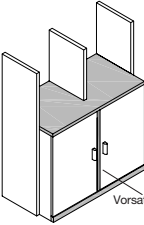
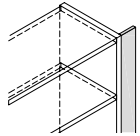
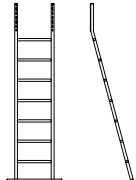
Best.-Nr. / Maße Beschreibung		Best.-Nr. / Maße Beschreibung	
 <p>Raumteiler- ausführung siehe Seite 123.</p> <p>Fertigung als Auf- satzwange, nicht bodenstehende Wange oder Wangenlösung im Überbau gegen Berechnung siehe Seite 123.</p> <p>1 x 90079 Höhenkürzung 1 x 93563 Kopfkante Wangen bis 190,0 cm inkl. Kopfkante (ohne Aufpreis)</p> <p>30863 H 145,3 cm 4 R 30864 H 180,5 cm 5 R 30787 H 215,7 cm 6 R 30789 H 250,9 cm 7 R 30790 H 260,0 cm 30802 H min. 30,0 bis max. 190,0 cm (Preis pro angefangene 10,0 cm, inkl. Kopfkante) 30887 H bis max. 427,7 cm (Wunschmaß bitte angeben. Überlange Wangen werden grundsätzlich auf der Höhe 215,7 cm geteilt.)</p> <p>Wangen inkl. Höhenversteller St. 2,9, T 45,6 cm</p> <ul style="list-style-type: none"> – Bohrungen im Modellraster. – Außen- und Mittelwangen werden kommissionsorientiert gebohrt. – Bauseitige Wandbefestigung zwingend erforderlich. 		 <p>Zwischenbauböden**</p> <p>30791 B 27,1 cm 30792 B 28,6 cm 30793 B 30,0 cm 30794 B 37,5 cm 30795 B 43,6 cm 30796 B 45,0 cm 30995 B 52,5 cm 30797 B 60,0 cm 30798 B 75,0 cm 30799 B 90,0 cm 32338 B 105,0 cm 30800 B 120,0 cm 30865 B 122,9 cm 30801 B mind. 122,9, max. 200,0 cm (Preis pro angefangene 10,0 cm) St. 2,6, T 45,6 cm (inkl. 1,5 cm Bodenrücksprung)</p>	
 <p>Zwischenbauwangen</p> <p>30804 H 32,6 cm, 1 R 30805 H 50,2 cm, 1,5 R 30806 H 67,8 cm, 2 R</p> <p>32146 vom Standard abweichende Einbauposition</p> <p>St. 2,9, T 45,6 cm (inkl. 1,5 cm Bodenrücksprung)</p> <p>Bei Verwendung mit Zwischen- bauböden < 90 cm nur mittiger Einbau möglich!</p> <p>Bei Verwendung mit Zwischen- bauböden > 90 cm mittiger und versetzter Einbau möglich. Bei versetztem Einbau wird die Zwischenbauwange 30 cm nach innen eingerückt!</p>		 <p>30869 Eck-Sockelboden B 77,1 x 77,1 cm, St. inkl. Sockelleiste 4,5 cm T 45,6 cm (inkl. 1,5 cm Bodenrücksprung)</p>	
 <p>Sockelboden</p> <p>30808 B 27,1 cm 30809 B 28,6 cm 30810 B 30,0 cm 30811 B 37,5 cm 30812 B 43,6 cm 30813 B 45,0 cm 30996 B 52,5 cm 30814 B 60,0 cm 30815 B 75,0 cm 32335 B 90,0 cm 32340 B 105,0 cm 32341 B 120,0 cm 32337 B 122,9 cm 30866 B mind. 122,9, max. 200,0 cm (Preis pro angefangene 10,0 cm) St. inkl. Sockelleiste 4,5, T 45,6 cm (inkl. 1,5 cm Bodenrücksprung)</p>		 <p>30870 Eck-Abdeckblatt B 77,1 x 77,1, St. 1,6, T 45,9 cm</p>	
		<h3>Maßdetails</h3> <p>Grundriss A = 1,5 cm von Hinterkante Boden bis Hinterkante Wange. Die angegebenen Bodenmaße enthalten den Rücksprung von 1,5 cm zur Hinterkante der Wange.</p> 	

Zubehör für Wangen und Wangen-Zwischenbauböden

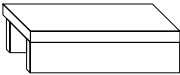
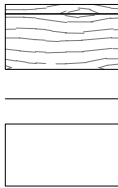
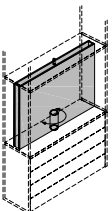
Best.-Nr. / Maße Beschreibung		Best.-Nr. / Maße Beschreibung	
 <p>60462 durchgehende Lochreihe</p> <p>Abstand der Bohrungen je 3,2 cm (Aufpreis pro Wange)</p>		 <p>Schubkasteneinsatz 0,5 R</p> <p>92785 B 27,1 cm 92787 B 30,0 cm 92788 B 37,5 cm 92790 B 45,0 cm 93171 B 52,5 cm 92791 B 60,0 cm 92792 B 75,0 cm</p> <p>Hochglanz Aufpreise 1 Schubkasten Front siehe Tabelle C Seite 122.</p> <p>Klappgriff in Lackausführung nicht möglich!</p> <p>– oben und unten Zwischenbauböden erforderlich, nur bei Wangentiefe 36,0 cm und 45,6 cm möglich. – Nutztiefe immer für Tiefe 36,0 cm. – hinter Schieberegalen mit Klappgriff</p>	
 <p>60465 Deckenverspanner</p> <p>inkl. Höhenkürzung für raumhohe Wangen (lichte Raumhöhe angeben) Verstellbereich je 0 - 2,5 cm</p>		 <p>Schubkasteneinsatz 1 R</p> <p>60409 B 27,1 cm 60840 B 28,6 cm 60410 B 30,0 cm 60411 B 37,5 cm 60839 B 43,6 cm 60412 B 45,0 cm 90267 B 52,5 cm 60413 B 60,0 cm 60414 B 75,0 cm</p> <p>Hochglanz Aufpreise 2 Schubkästen Front siehe Tabelle C Seite 122.</p> <p>Klappgriff in Lackausführung nicht möglich!</p> <p>– oben und unten Zwischenbauböden erforderlich, nur bei Wangentiefe 36,0 cm und 45,6 cm möglich. – Nutztiefe immer für Tiefe 36,0 cm. – hinter Schieberegalen mit Klappgriff</p>	
 <p>90080 Kabelkanal für Wangen</p> <p>inkl. Dichtungsbürste, pro Wange nur 1 x Kabelkanal möglich, Einbauposition (links oder rechts) angeben</p> <p>(Aufpreis pro Wange, bei Bestellung von Wangenbodenbeleuchtung enthalten)</p>		 <p>Rückwand für Regal-Zwischenbau</p> <p>60404 B 30,0, H 30,0 bis 215,7 cm 60473 B 37,5, H 30,0 bis 215,7 cm 60405 B 45,0, H 30,0 bis 215,7 cm 32036 B 52,5, H 30,0 bis 215,7 cm 60406 B 60,0, H 30,0 bis 215,7 cm 60407 B 75,0, H 30,0 bis 215,7 cm 60408 B 90,0, H 30,0 bis 215,7 cm</p> <p>60476 Maßanfertigung Preis/m² H max. 260,0 cm</p> <p>Mindestpreis St. 1,5 cm</p> <p>1 x 90518 Kabeldurchlass Ø 6,0 cm</p>	
 <p>94596 Sockel-Ausklantung</p> <p>H 7,0, T 1,6 cm (feste Maßvorgabe) (Aufpreis pro Wange)</p> <p>In Verbindung mit Rückwand für Regal-/Zwischenbau nicht möglich</p> <p>Korpuselemente können nicht ausgeklant werden</p>		 <p>Vorsatzwange</p> <p>61111 für T 26,4 cm 61112 für T 36,0 cm</p> <p>Wangenhöhe wird den verwendeten Korpusteilen werkseitig angepasst. Inkl. durchgehender Sockelblende und durchgehendem Abdeckblatt.</p>	
 <p>Passblende</p> <p>Ohne Abdeckblattverlängerung</p> <p>79071 4 Raster 79072 5 Raster 79073 6 Raster 79075 7 Raster 79076 H 260,0 cm 79077 H bis max. 427,7 cm</p> <p>Mit Abdeckblattverlängerung</p> <p>79079 4 Raster 79080 5 Raster 79081 6 Raster 79083 7 Raster 79084 H 260,0 cm 79085 H bis max. 427,7 cm</p> <p>Anpassbare Blende (25,0 cm), für die Wandseite wird eine Gegenleiste mitgeliefert. Preisgleich auch als Aufsatzblende möglich = Artikelnummer mit A ergänzen</p>		 <p>90452 Anlegeleiter</p> <p>Metall, alufarbig B 43,0/60,0, H 195,8, T 47,3 cm</p>	

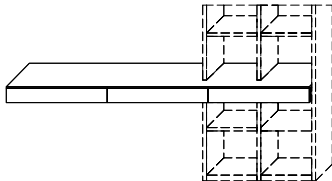
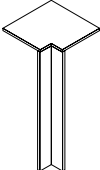
Zubehör für Wangen und Wangen-Zwischenbauböden

Best.-Nr. / Maße Beschreibung		Best.-Nr. / Maße Beschreibung	
 <p>Büchertreppe zwischen Wangen planbar</p> <p>93208 B 30,0 cm 93209 B 37,5 cm 93210 B 45,0 cm 94020 B 52,5 cm 93211 B 60,0 cm 93212 B 75,0 cm 93213 B 90,0 cm</p> <p>H 8,5, T 15,5 cm</p>		 <p>Schreibplatte mit Blende frei hängend</p> <p>61242 B 75,0 cm 61243 B 90,0 cm 61244 B 105,0 cm 61245 B 120,0 cm 61246 B 135,0 cm 61247 B 150,0 cm 61248 B 165,0 cm 61249 B 180,0 cm</p> <p>H 51,5, T 49,2 cm</p> <p>1 x 90518 Kabeldurchlass</p>	
 <p>78658 TV-Drehpaneel für Wangentiefe 36,0 cm passend für 43" Bildschirmdiagonale B 105,0, H 65,2, T 1,5 cm</p> <p>90076 TV-Halterung 93228 TV-Halterung mit seitlicher TV-Verschiebung (Ver- schiebbarkeit rechts/links 0-15 cm)</p> <p>90135 Infrarot Repeater (zur Übertragung des Infrarotsignals der Fernbedienung in das Klappenelement) Einbau im TV-Paneel</p> <p>94464 Ziffernblatt für 43" Nur in Edelfarbig möglich</p> <p>Lichte Maße TV-Rückwand: B 103,0, H 63,2, T 9,2 cm</p> <p>Hochglanz nicht möglich. Nur in Verbindung mit Korpuselementen möglich. Aufgrund des Ka- belmanagements reduziert sich die Schubkastentiefe auf 24,0 cm</p>		 <p>Schubkastenreihe (inkl. Wandbefestigung für Festmauerwerk)</p> <p>75344 B 120,0 (60/60) cm, 2 Schubkästen 60467 B 150,0 (75/75) cm, 2 Schubkästen 75345 B 180,0 (60/60/60) cm, 3 Schubkästen 60359 B 225,0 (75/75/75) cm, 3 Schubkästen (Abb.)</p> <p>H 12,0, T 49,2 cm Einbauhöhe 74,9 cm (Oberkante)</p>  <p>- Die für den Einbau notwendigen Wangenzerschnitte erfolgen ohne Aufpreis.</p> <p>2 x 92387 Hochgl. Front 0,5 R / B 60 (75334) 2 x 92388 Hochgl. Front 0,5 R / B 75 (60467) 3 x 92387 Hochgl. Front 0,5 R / B 60 (75345) 3 x 92388 Hochgl. Front 0,5 R / B 75 (60359)</p>	
 <p>91771 Schenkel 32,5 x 32,5 cm 1 Eckabdeckblatt, 1 Eckleiste T 26,4 cm</p> <p>91772 Schenkel 42,1 x 42,1 cm wie vor T 36,0 cm</p> <p>32182 Schenkel 51,7 x 51,7 cm wie vor T 45,6 cm</p> <p>93793 Eckleiste (ohne Eckabdeckblatt) Weiterbau mit einer Wange Höhe 215,7 - 260,0 cm oder einem Korpuselement 6 Raster</p> <p>- Ecke nicht als Stauraum nutzbar.</p> <p>- einseitige Abdeckblatt- tiefenkürzung ohne Aufpreis</p> <p>- Eine Ausklinkung von max. 22,5 / 32,1 / 41,7 cm ist möglich. (Brand- schutztechnische Auflagen müssen beachtet werden.)</p>		 <p>60469 im Zwischenbau (Preis pro angefangene 10,0 cm) Mindestpreis</p> <p>31027 überstehend oder frei hängend (Preis pro angefangene 10,0 cm) Mindestpreis</p> <p>Schreibplatte / Bücherablage Mindestmaß 75,0 cm H 7,5, T 49,2 cm</p> <p>Artikel 60469: Anschluss an Korpuselemente T39,6 cm und Wangen T36,0 cm im Zwischen- bau. Freie Nischen bis 150,0 cm und Wangenunterstützung bis 240,0 cm. Ansonsten Artikel 31027 verwenden.</p> <p>1 x 90242 Kabelkanal und Kabeldurchlass (Nur im Zwischenbau möglich) 1 x 90518 Kabeldurchlass</p>	

KARA-SYSTEM

Zubehör für Wangen und Wangen-Zwischenbauböden

Zwischenbau-Hängeelemente 3 R,

Höhe 110,8 cm

(nur zwischen Wangen oder Korpusstandelementen möglich)

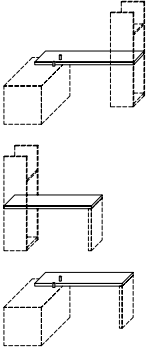
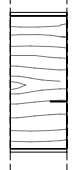
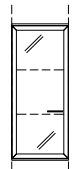
Best.-Nr. / Maße Beschreibung	Best.-Nr. / Maße Beschreibung
 <p>Tisch-/Schreibplatte für Korpus- und Wangen- zwischenbau/-trennung mit optionaler Abstützung</p> <p>88531 Tiefe: 49,2 cm (Preis pro angefangene 10,0 cm) Mindestpreis</p> <p>88532 Tiefe: 60,0 cm (Preis pro angefangene 10,0 cm) Mindestpreis</p> <p>85905 Tiefe: 75,0 cm (Preis pro angefangene 10,0 cm) Mindestpreis</p> <p>Mindestmaß 75,0 cm Maximalmaß 270,0 cm H 4,5 cm</p>	 <p>60845 L B 37,5 cm 60846 R B 37,5 cm 60477 L B 45,0 cm 60478 R B 45,0 cm 60847 L B 60,0 cm 60848 R B 60,0 cm</p> <p>1 Tür, 2 Einlegeböden T 36,0 cm</p> <p>Abb. L</p>
<p>Distanzstück in Edelstahlfarbig oder Schwarz matt erhältlich</p> <p>Wange (Fuß) kann links und/oder rechts verwendet werden</p> <p>Verstellbarkeit 0-15 mm</p> <p>1 x 91330 Kabeldurchlass Metall 1 x 91514 Kabelwanne B62 1 x 91515 Kabelwanne B 102 1 x 94388 Wange (Fuß) H70,1/T49,2 1 x 94389 Wange (Fuß) H70,1/T60 1 x 94355 Wange (Fuß) H70,1/T75 1 x 93858 2er Set Distanzstück</p>	 <p>77069 L B 37,5 cm 77070 R B 37,5 cm 32129 L B 45,0 cm 32130 R B 45,0 cm 32131 L B 60,0 cm 32132 R B 60,0 cm</p> <p>1 Rahmen-Glastür, 2 Glaseinlegeböden T 36,0 cm</p> <p>Abb. L</p> <p>Spiegelrückwand, ab- weichende Rückwand- farbe und Beleuchtung siehe Seiten 114 und 117-119.</p>

Zwischenbau-Hängeelemente 2 R,





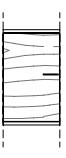
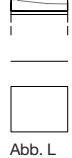



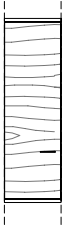

Höhe 75,6 cm

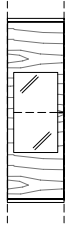
(nur zwischen Wangen oder Korpusstandelementen möglich)

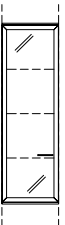

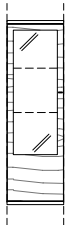

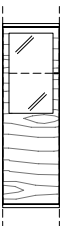

 <p>61143 L B 45,0 cm 61155 R B 45,0 cm 61145 L B 60,0 cm 61157 R B 60,0 cm</p> <p>1 Tür, 1 Einlegeboden T 36,0 cm</p> <p>Abb. L</p>	 <p>60865 L B 37,5 cm 60866 R B 37,5 cm 60340 L B 45,0 cm 60341 R B 45,0 cm 60867 L B 60,0 cm 60868 R B 60,0 cm</p> <p>1 Tür mit Glasausschnitt, 1 Glaseinlegeboden, 1 Boden (nicht verstellbar) T 36,0 cm</p> <p>Abb. L</p> <p>Spiegelrückwand, ab- weichende Rückwand- farbe und Beleuchtung siehe Seiten 114 und 117-119.</p>
---	--

Zwischenbau-Hängeelemente 4 R, Höhe 146,0 cm



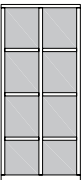

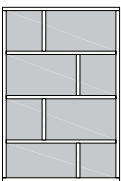

(nur zwischen Wangen oder Korpusstandelementen möglich)

	Best.-Nr. / Maße Beschreibung			Best.-Nr. / Maße Beschreibung		
  <p>Abb. L</p>	<p>60875 L B 37,5 cm 60876 R B 37,5 cm 60481 L B 45,0 cm 60482 R B 45,0 cm 60483 L B 60,0 cm 60484 R B 60,0 cm</p> <p>1 Tür, 3 Einlegeböden T 36,0 cm</p>			  <p>Abb. L</p> <p>Spiegelrückwand, abweichende Rückwandfarbe und Beleuchtung siehe Seiten 114 und 117-119.</p>	<p>60899 L B 37,5 cm 60900 R B 37,5 cm 60348 L B 45,0 cm 60349 R B 45,0 cm 60354 L B 60,0 cm 60355 R B 60,0 cm</p> <p>1 Tür mit Glasausschnitt, 1 Glaseinlegeboden, 2 Böden (nicht verstellbar) T 36,0 cm</p>	
  <p>Abb. L</p> <p>Spiegelrückwand, abweichende Rückwandfarbe und Beleuchtung siehe Seiten 114 und 117-119.</p>	<p>77077 L B 37,5 cm 77078 R B 37,5 cm 32151 L B 45,0 cm 32152 R B 45,0 cm 32153 L B 60,0 cm 32154 R B 60,0 cm</p> <p>1 Rahmen-Glastür, 3 Glaseinlegeböden T 36,0 cm</p>			  <p>Abb. L</p> <p>Spiegelrückwand, abweichende Rückwandfarbe und Beleuchtung siehe Seiten 114 und 117-119.</p>	<p>60907 L B 37,5 cm 60908 R B 37,5 cm 60350 L B 45,0 cm 60351 R B 45,0 cm 60491 L B 60,0 cm 60492 R B 60,0 cm</p> <p>1 Tür mit Glasausschnitt, 2 Glaseinlegeböden, 1 Boden (nicht verstellbar) T 36,0 cm</p>	
  <p>Abb. L</p> <p>Spiegelrückwand, abweichende Rückwandfarbe und Beleuchtung siehe Seiten 114 und 117-119.</p>	<p>60891 L B 37,5 cm 60892 R B 37,5 cm 60344 L B 45,0 cm 60345 R B 45,0 cm 60489 L B 60,0 cm 60490 R B 60,0 cm</p> <p>1 Tür mit Glasausschnitt, 1 Glaseinlegeboden, 1 Einlegeboden, 1 Boden (nicht verstellbar) T 36,0 cm</p>					

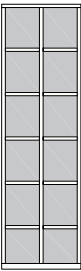
Wangensystem Schieberegale

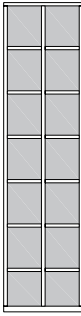
Best.-Nr. / Maße Beschreibung		Best.-Nr. / Maße Beschreibung	
<p>4 Raster</p>  <p>vor Regal</p> <p>76295 B 47,9 cm 76296 B 62,9 cm (Abb.) 76298 B 77,9 cm 77205 B 92,9 cm 77090 B 125,8 cm</p> <p>unter Abdeckblatt / Zwischenbauboden</p> <p>76320 B 47,9 cm 76321 B 62,9 cm (Abb.) 76323 B 77,9 cm 77208 B 92,9 cm 77093 B 125,8 cm</p> <p>T 18,9 cm</p> <p>Lichte Maße: B 42,1 (bei B 47,9), B 57,1 (bei B 62,9), B 72,1 (bei B 77,9), B 87,1 (bei B 92,9), B 120,0 (bei B 125,8), H (von unten) 27,5/2 x 32,6/32,2, T 17,4 cm</p>		<p>5 Raster</p>  <p>vor Regal</p> <p>76300 B 47,9 cm 76301 B 62,9 cm (Abb.) 76303 B 77,9 cm</p> <p>unter Abdeckblatt / Zwischenbauboden</p> <p>76325 B 47,9 cm 76326 B 62,9 cm (Abb.) 76328 B 77,9 cm</p> <p>T 18,9 cm</p> <p>Lichte Maße: B 42,1 (bei B 47,9), B 57,1 (bei B 62,9), B 72,1 (bei B 77,9), H (von unten) 27,5/3 x 32,6/32,2, T 17,4 cm</p>	
<p>4 Raster</p>  <p>vor Regal</p> <p>76297 B 62,9 cm (Abb.) 76299 B 77,9 cm 77206 B 92,9 cm 77091 B 125,8 cm 77096 B 155,8 cm</p> <p>unter Abdeckblatt / Zwischenbauboden</p> <p>76322 B 62,9 cm (Abb.) 76324 B 77,9 cm 77209 B 92,9 cm 77094 B 125,8 cm 77098 B 155,8 cm</p> <p>T 18,9 cm</p> <p>Lichte Maße: B 27,1/27,1 (bei B 62,9), B 34,6/34,6 (bei B 77,9), B 42,1/42,1 (bei B 92,9), B 58,5/58,5 (bei B 125,8), B 73,5/73,5 (bei B 155,8), H (von unten) 27,5/2 x 32,6/32,2, T 17,4 cm</p>		<p>5 Raster</p>  <p>vor Regal</p> <p>76302 B 62,9 cm (Abb.) 76304 B 77,9 cm</p> <p>unter Abdeckblatt / Zwischenbauboden</p> <p>76327 B 62,9 cm (Abb.) 76329 B 77,9 cm</p> <p>T 18,9 cm</p> <p>Lichte Maße: B 27,1/27,1 (bei B 62,9), B 34,6/34,6 (bei B 77,9), H (von unten) 27,5/3 x 32,6/32,2, T 17,4 cm</p>	
<p>4 Raster</p>  <p>vor Regal</p> <p>77207 B 92,9 cm (Abb.) 77092 B 125,8 cm 77097 B 155,8 cm</p> <p>unter Abdeckblatt / Zwischenbauboden</p> <p>77210 B 92,9 cm (Abb.) 77095 B 125,8 cm 77099 B 155,8 cm</p> <p>T 18,9 cm</p> <p>Lichte Maße (von unten): B 55,6/28,6, H 27,5, B 28,5/55,6, H 32,6, B 55,6/28,5, H 32,6, B 28,5/55,6, H 32,2 bei B 92,9, T 17,4 cm</p> <p>B 88,5/28,5, H 27,5, B 28,5/88,5, H 32,6, B 88,5/28,5, H 32,6, B 28,5/88,5, H 32,2 bei B 125,8, T 17,4 cm</p> <p>B 103,5/43,5, H 27,5, B 43,5/103,5, H 32,6, B 103,5/43,5, H 32,6, B 43,5/103,5, H 32,2 bei B 155,8, T 17,4 cm</p>		<p>6 Raster</p>  <p>vor Regal</p> <p>76305 B 47,9 cm 76306 B 62,9 cm (Abb.) 76308 B 77,9 cm</p> <p>unter Abdeckblatt / Zwischenbauboden</p> <p>76330 B 47,9 cm 76331 B 62,9 cm (Abb.) 76333 B 77,9 cm</p> <p>T 18,9 cm</p> <p>Lichte Maße: B 42,1 (bei B 47,9), B 57,1 (bei B 62,9), B 72,1 (bei B 77,9), H (von unten) 27,5/4 x 32,6/32,2, T 17,4 cm</p>	

Wangensystem Schieberegale

Best.-Nr. / Maße Beschreibung		Best.-Nr. / Maße Beschreibung
6 Raster   Lichte Maße: B 27,1/27,1 (bei B 62,9), B 34,6/34,6 (bei B 77,9), H (von unten) 27,5/4 x 32,6/32,2, T 17,4 cm	vor Regal 76307 B 62,9 cm (Abb.) 76309 B 77,9 cm unter Abdeckblatt / Zwischenbauboden 76332 B 62,9 cm (Abb.) 76334 B 77,9 cm T 18,9 cm	7 Raster   Lichte Maße: B 27,1/27,1 (bei B 62,9), B 34,6/34,6 (bei B 77,9), H (von unten) 27,5/5 x 32,6/29,6, T 17,4 cm
7 Raster   Lichte Maße: B 42,1 (bei B 47,9), B 57,1 (bei B 62,9), B 72,1 (bei B 77,9), H (von unten) 27,5/5 x 32,6/29,6, T 17,4 cm	vor Regal 76315 B 47,9 cm 76316 B 62,9 cm (Abb.) 76318 B 77,9 cm unter Abdeckblatt / Zwischenbauboden 76340 B 47,9 cm 76341 B 62,9 cm (Abb.) 76343 B 77,9 cm T 18,9 cm	

Planungshinweise für Schieberegale

Seitenansicht

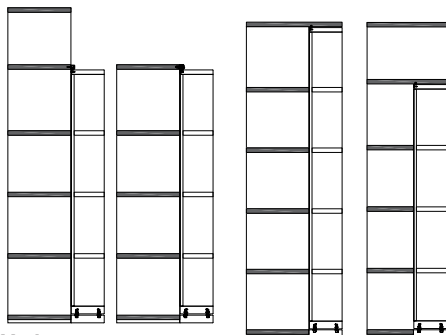

Variante 1
„vor Regal“

Variante 2
„unter Abdeckblatt /
Zwischenbauboden“

- Alle Schieberegale können nur in Verbindung mit dem Wangensystem verplant werden.
- Bei Planungen mit Schieberegalen müssen bei dem Basisregal statt den Sockelböden Zwischenbauböden geplant werden.
- Bei Planungen mit Schieberegalen werden die Abdeckblätter mit Führungsschiene auf die Stärke 2,6 cm geändert.
- Das Basisregal muss mind. die doppelte Breite des Schieberegals haben.
- Schienensystem maximal bis 400,0 cm möglich.
- Die Bodenaufteilung der Schieberegale ist nicht veränderbar.
- Sonderanfertigungen nicht möglich.
- Die Böden und Wangen des Schieberegals werden immer in der gleichen Ausführung gefertigt. Die Rückwand kann ohne Aufpreis in abweichender Ausführung gefertigt werden.

Variante 1 „vor Regal“

- Sockelboden mit Laufschiene und obere Führungsschiene sind im Preis enthalten.
- Das Basisregal muss mind. 17,0 cm höher sein, als das Schieberegale (Montagehöhe).
- Schließen das Basisregal und das Schieberegale auf einer Höhe ab, müssen die Wangen des Basisregales 2,6 cm höher sein (Abschluss mit einem Zwischenbauboden).

Variante 2 „unter Abdeckblatt / Zwischenbauboden“

Unter Abdeckblatt:

- Sockelboden mit Laufschiene und Abdeckblattvertiefung mit Führungsschiene sind im Preis enthalten.
- Das Abdeckblatt des Basisregales muss zusätzlich berechnet werden.
- In Verbindung mit Basisregal T 26,4 / 36,0 cm möglich.

Unter Zwischenbauboden:

- Sockelboden mit Laufschiene und obere Führungsschiene sind im Preis enthalten.
- Der Zwischenbauboden T 45,6 cm über dem Schieberegale muss zusätzlich berechnet werden.
- In Verbindung mit Basisregal T 26,4 cm möglich.

KARA-SYSTEM Schiebetürensysteem - waagrecht furniert

Hochglanz Schiebetür siehe Tabelle C Seite 122.

Schiebetüren, B 62,9 cm

(Montage vor Wangensystem, T 4,5 cm inkl. Schiene)

Schiebetüren, B 77,9 cm

(Montage vor Wangensystem, T 4,5 cm inkl. Schiene)

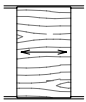
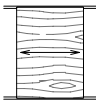
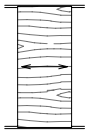
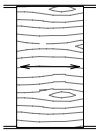
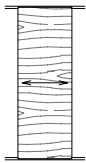
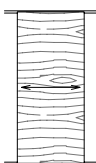
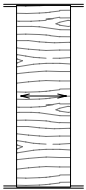
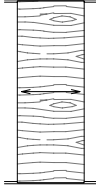
Best.-Nr. / Maße Beschreibung			Best.-Nr. / Maße Beschreibung		
 60977 H 105,6 cm, 3 R inkl. Schienensystem bis 400,0 cm			 60999 H 105,6 cm, 3 R inkl. Schienensystem bis 400,0 cm		
 60978 H 140,8 cm, 4 R inkl. Schienensystem bis 400,0 cm			 61001 H 140,8 cm, 4 R inkl. Schienensystem bis 400,0 cm		
 60997 H 176,0 cm, 5 R inkl. Schienensystem bis 400,0 cm			 61002 H 176,0 cm, 5 R inkl. Schienensystem bis 400,0 cm		
 60998 H 211,2 cm, 6 R inkl. Schienensystem bis 400,0 cm	-		 61003 H 211,2 cm, 6 R inkl. Schienensystem bis 400,0 cm		

Mögliche Wangen (W) -
Wangen-Zwischenbauböden (Z) Kombi-
nationen hinter der Schiebetür B 62,9 cm

- W 2,9 + Z 60,0 cm = 62,9 cm
- W 2,9 + Z 28,6 + W 2,9 + Z 28,6 cm = 62,9 cm

Wangen, Wangen-Zwischenbauböden und Schubkasteneinsätze
siehe Seite 49 bis 52.

Mögliche Wangen (W) -
Wangen-Zwischenbauböden (Z) Kombi-
nationen hinter der Schiebetür B 77,9 cm

- W 2,9 + Z 75,0 cm = 77,9 cm
- W 2,9 + Z 45,0 + W 2,9 + Z 27,1 cm = 77,9 cm



Wangen, Wangen-Zwischenbauböden und Schubkasteneinsätze
siehe Seite 49 bis 52.

Schiebetüren, B 92,9 cm

(Montage vor Wangensystem, T 4,5 cm inkl. Schiene)

Schiebetüren, B 125,8 cm

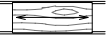
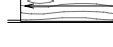
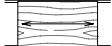
(Montage vor Wangensystem, T 4,5 cm inkl. Schiene)

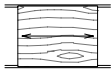
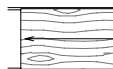
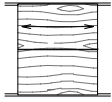
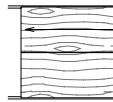
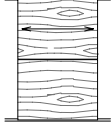
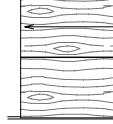
Best.-Nr. / Maße Beschreibung		Best.-Nr. / Maße Beschreibung	
 60535 H 35,2 cm, 1 R inkl. Schienensystem bis 400,0 cm		 60415 H 35,2 cm, 1 R inkl. Schienensystem bis 400,0 cm	
 60536 H 52,8 cm, 1,5 R inkl. Schienensystem bis 400,0 cm		 60588 H 52,8 cm, 1,5 R inkl. Schienensystem bis 400,0 cm	
 60537 H 70,4 cm, 2 R inkl. Schienensystem bis 400,0 cm		 60357 H 70,4 cm, 2 R inkl. Schienensystem bis 400,0 cm	
 60538 H 105,6 cm, 3 R inkl. Schienensystem bis 400,0 cm optisch waagrecht geteilt		 60589 H 105,6 cm, 3 R inkl. Schienensystem bis 400,0 cm optisch waagrecht geteilt	
 60539 H 140,8 cm, 4 R inkl. Schienensystem bis 400,0 cm optisch waagrecht geteilt		 60356 H 140,8 cm, 4 R inkl. Schienensystem bis 400,0 cm optisch waagrecht geteilt	

Mögliche Wangen (W) - Wangen-Zwischenbauböden (Z) Kombi- nationen hinter der Schiebetür B 92,9 cm

- W 2,9 + Z 90,0 cm = 92,9 cm **
- W 2,9 + Z 27,1 + W 2,9 + Z 60,0 cm = 92,9 cm **
- W 2,9 + Z 43,6 + W 2,9 + Z 43,6 cm = 92,9 cm **
- W 2,9 + Z 27,1 + W 2,9 + Z 30,0 + W 2,9 + Z 27,1 cm = 92,9 cm **

** = TV-Paneel **60957**, **60841** und **60842** - B 90,0 cm möglich,
siehe Seite 61.

Wangen, Wangen-Zwischenbauböden und Schubkasteneinsätze
siehe Seite 49 bis 52.

Mögliche Wangen (W) - Wangen-Zwischenbauböden (Z) Kombi- nationen hinter der Schiebetür B 125,8 cm

- W 2,9 + Z 60,0 + W 2,9 + Z 60,0 cm = 125,8 cm ***
- W 2,9 + Z 45,0 + W 2,9 + Z 75,0 cm = 125,8 cm ***
- W 2,9 + Z 90,0 + W 2,9 + Z 30,0 cm = 125,8 cm **/**
- 4 x W 2,9 + 4 x Z 28,6 cm = 125,8 cm ***
- W 2,9 + Z 28,6 + W 2,9 + Z 28,6 + W 2,9 + Z 60,0 cm = 125,8 cm ***

** = TV-Paneel **60957**, **60841** und **60842** - B 90,0 cm möglich,
siehe Seite 61.

*** = TV-Paneel **60843** und **60844** - B 122,9 cm möglich,
siehe Seite 61.

Wangen, Wangen-Zwischenbauböden und Schubkasteneinsätze
siehe Seite 49 bis 52.

Planungshinweise für Schiebetürensysteem











- Zur vollen Nutzung der hinter der Schiebetür liegenden Bauteile muss das Regal min. die doppelte Schiebetürenbreite haben.
- Es können mehrere Schiebetüren übereinander geplant werden.
- Es können mehrere Schiebetüren nebeneinander geplant werden.
- Schiebetüren können im Rahmen des Höhenrasters frei positioniert werden.
- Eine Montagehöhe muss nicht berücksichtigt werden.
- Schiebetüren können nicht vor Korpuselementen geplant werden (Ausnahme Schubkasteneinsatz).
- Bei Regal-Planungen in der Höhe kleiner/gleich 5 R (182,1 cm) wird der Einsatz eines zusätzlichen Abdeckblattes empfohlen.
Unter dem Abdeckblatt müssen Wangen-Zwischenbauböden eingeplant werden.
Das Abdeckblatt steht 2 mm über der Vorderkante der Schiebetür.

KARA-SYSTEM Schiebetürensysteem - waagrecht furniert

Hochglanz Schiebetür siehe Tabelle C Seite 122.

Schiebetüren, B 155,8 cm (Montage vor Wangensystem, T 4,5 cm inkl. Schiene)

Schiebetüren, B 188,7 cm (Montage vor Wangensystem, T 4,5 cm inkl. Schiene)

Best.-Nr. / Maße Beschreibung		Best.-Nr. / Maße Beschreibung	
 60665 H 35,2 cm, 1 R inkl. Softabstoppung und Schienensystem bis 400,0 cm		 60710 H 35,2 cm, 1 R inkl. Softabstoppung und Schienensystem bis 400,0 cm	
 60666 H 52,8 cm, 1,5 R inkl. Softabstoppung und Schienensystem bis 400,0 cm		 60711 H 52,8 cm, 1,5 R inkl. Softabstoppung und Schienensystem bis 400,0 cm	
 60667 H 70,4 cm, 2 R inkl. Softabstoppung und Schienensystem bis 400,0 cm		 60433 H 70,4 cm, 2 R inkl. Softabstoppung und Schienensystem bis 400,0 cm	
 60668 H 105,6 cm, 3 R inkl. Softabstoppung und Schienensystem bis 400,0 cm optisch waagrecht geteilt		 60712 H 105,6 cm, 3 R inkl. Softabstoppung und Schienensystem bis 400,0 cm optisch waagrecht geteilt	
 60669 H 140,8 cm, 4 R inkl. Softabstoppung und Schienensystem bis 400,0 cm optisch waagrecht geteilt		 60713 H 140,8 cm, 4 R inkl. Softabstoppung und Schienensystem bis 400,0 cm optisch waagrecht geteilt	

Mögliche Wangen (W) - Wangen-Zwischenbauböden (Z) Kombi- nationen hinter der Schiebetür B 155,8 cm

Mögliche Wangen (W) - Wangen-Zwischenbauböden (Z) Kombi- nationen hinter der Schiebetür B 188,7 cm

- W 2,9 + Z 75,0 + W 2,9 + Z 75,0 cm = 155,8 cm
- W 2,9 + Z 90,0 + W 2,9 + Z 60,0 cm = 155,8 cm **
- W 2,9 + Z 60,0 + W 2,9 + Z 43,6 + W 2,9 + Z 43,6 cm = 155,8 cm **
- W 2,9 + Z 27,1 + W 2,9 + Z 45,0 + W 2,9 + Z 75,0 cm = 155,8 cm ***
- W 2,9 + Z 27,1 + W 2,9 + Z 60,0 + W 2,9 + Z 60,0 cm = 155,8 cm ***

- W 2,9 + Z 45,0 + W 2,9 + Z 45,0 + W 2,9 + Z 90,0 cm = 188,7 cm **
- W 2,9 + Z 60,0 + W 2,9 + Z 60,0 + W 2,9 + Z 60,0 cm = 188,7 cm ***
- W 2,9 + Z 75,0 + W 2,9 + Z 30,0 + W 2,9 + Z 75,0 cm = 188,7 cm

** = TV-Paneel **60957**, **60841** und **60842** - B 90,0 cm möglich, siehe Seite 61.

** = TV-Paneel **60957**, **60841** und **60842** - B 90,0 cm möglich, siehe Seite 61.

*** = TV-Paneel **60843** und **60844** - B 122,9 cm möglich, siehe Seite 61.

*** = TV-Paneel **60843** und **60844** - B 122,9 cm möglich, siehe Seite 61.

Wangen, Wangen-Zwischenbauböden und Schubkasteneinsätze
siehe Seite 49 bis 52.

Wangen, Wangen-Zwischenbauböden und Schubkasteneinsätze
siehe Seite 49 bis 52.

Planungshinweise für Schiebetürensysteem

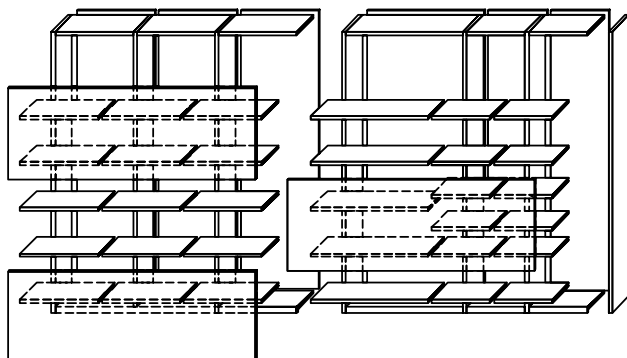

Planungsbeispiel Vorschlag 61502 siehe Seite 26 bestehend aus:

- 7 x 60364 Wange, H 6 R, T 36,0 cm
- 3 x 60399 Sockelboden, B 60,0 cm, T 34,5 cm
- 1 x 60401 Sockelboden, B 90,0 cm, T 34,5 cm
- 2 x 60398 Sockelboden, B 45,0 cm, T 34,5 cm
- 18 x 60381 Wangen-Zwischenbauböden, B 60,0 cm, T 34,5 cm
- 5 x 60383 Wangen-Zwischenbauböden, B 90,0 cm, T 34,5 cm
- 14 x 60380 Wangen-Zwischenbauböden, B 45,0 cm, T 34,5 cm
- 3 x 60433 Schiebetür, H 2 R, B 188,7 cm
- 3 x 60406 Rückwand, H 6 R, B 60,0 cm
- 1 x 60408 Rückwand, H 6 R, B 90,0 cm
- 2 x 60405 Rückwand, H 6 R, B 45,0 cm

TV-Paneele

(Einbau nur bei Wangentiefe 36,0 cm möglich)

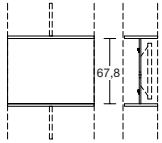
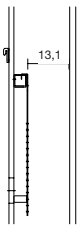
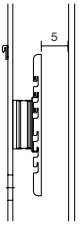
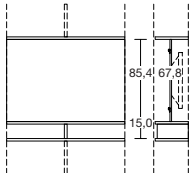
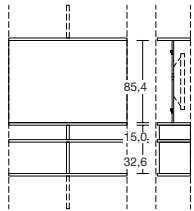
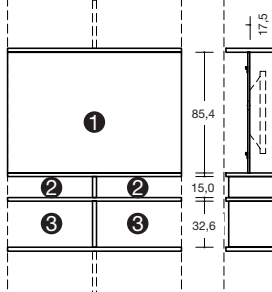
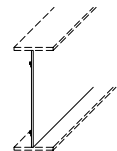







Best.-Nr. / Maße Beschreibung		Best.-Nr. / Maße Beschreibung
 <p>60957 B 90,0 cm, H 2 R</p> <p>TV-Paneel (bitte Position angeben) 1 TV-Paneel einteilig mit 1 Kabeldurchlass Ø 8,0 cm 2 Wangen-Zwischenbauböden</p> <p>1 x 91876 Hochgl. TV-Rückwand</p>		 <p>1 x 90076 TV-Halterung – Belastbarkeit max. 35 kg – nicht schwenkbar – VESA-Norm – Der Abstand zwischen der TV-Halterung und der Schiebetür beträgt 13,1 cm - dies entspricht der max. TV-Tiefe</p> <p>1 x 91194 TV-Halterung für Paneelmontage – Belastbarkeit 35,0 kg – Arm um bis zu max. 80° schwenkbar (Abhängig von der Fernsehgröße) – VESA-Norm – Der Abstand zwischen der TV-Halterung und der Schiebetür beträgt 5,0 cm</p>
 <p>60841 B 90,0 cm, H 3 R 60843 B 122,9 cm, H 3 R</p> <p>TV-Paneel (bitte Position angeben) 1 TV-Paneel einteilig mit 1 Kabeldurchlass Ø 8,0 cm 3 Wangen-Zwischenbauböden 1 Mittelsteg in Wangenstärke</p> <p>1 x 91876 Hochgl. TV-Rückwand</p>		
 <p>60842 B 90,0 cm, H 4 R 60844 B 122,9 cm, H 4 R</p> <p>TV-Paneel (bitte Position angeben) 1 TV-Paneel einteilig mit 1 Kabeldurchlass Ø 8,0 cm 4 Wangen-Zwischenbauböden 1 Mittelsteg in Wangenstärke 1 kurze Wange</p> <p>1 x 91876 Hochgl. TV-Rückwand</p>		<h3>Planungshinweis für TV-Paneele</h3> <ul style="list-style-type: none"> – Die Höhenpositionierung ist im vollem und halben Raster möglich. – Bitte genaue Einbauposition angeben. – Einbau nur bei Wangentiefe 36,0 cm. – Einbaumöglichkeiten siehe „Mögliche Wangen (W) und Wangen-Zwischenbauböden (Z) Kombinationen“ unter der jeweiligen Schiebetür. – Bei Einbau von TV-Paneelen werden eventuell notwendige Wangenzuschnitte ohne Aufpreis vorgenommen.  <p>① = TV-Paneel ② = Geräte-Nische, 2 x B 60,0 cm ③ = Hier sind Schubkasteneinsätze B 60,0 cm möglich.</p>
 <p>30662 B 122,9, H 67,8 cm 30755 B 122,9, H 85,4 cm 31058 Rückwand nach Maß (Preis pro m²) Mindestpreis</p> <p>TV-Rückwand zum Einbau zwischen zwei Zwischenbauböden inkl. Kabeldurchlass</p> <p>T 1,5 cm</p> <p>max. Breite: 210,0 cm max. Höhe: 140,0 cm ab 90,0 cm geteilt</p> <p>Stabilisierende Unterkonstruktion für die mittige TV-Montage ist im Preis enthalten!</p> <p>1 x 90076 TV-Halterung 1 x 91194 TV-Halterung für Paneelmontage</p> <p>1 x 91876 Hochgl. TV-Rückwand 1 x 91390 Hochgl. TV-Rückwand pro m²</p> <p>Mindestpreis</p>		<p>Das Paneel kann max. um 10,0 cm nach hinten versetzt werden.</p> <p>90045 Individuelle Tiefe bis max. 10,0 cm</p> <p>Bitte liches Maß vor dem Paneel angeben! Bei allen TV-Rückwänden sind nur die TV-Halterungen aus dieser Preisliste möglich.</p>

Unterteile 0,75 R, Höhe 32,5 cm

(Abdeckblätter bis 270,0 cm durchgehend)



Unterteile 1 R, Höhe 39,7 cm



(Abdeckblätter bis 270,0 cm durchgehend)

Best.-Nr. / Maße Beschreibung		Best.-Nr. / Maße Beschreibung	
 Auszug  CD/DVD-Einteilung und Vollauszug siehe Seiten 113/115.		 Auszug  CD/DVD-Einteilung und Vollauszug siehe Seiten 113/115.	
<p>61023 B 60,0 cm 61024 B 75,0 cm 61025 B 90,0 cm 61026 B 105,0 cm 61027 B 120,0 cm 61028 B 135,0 cm</p> <p>1 Auszug 0,75 R T 49,2 cm</p> <hr/> <p>60416 B 60,0 cm 60417 B 75,0 cm 60418 B 90,0 cm 61029 B 105,0 cm 60419 B 120,0 cm 60420 B 135,0 cm</p> <p>wie vor T 55,6 cm</p>		<p>61030 B 60,0 cm 61031 B 75,0 cm 61032 B 90,0 cm 61033 B 105,0 cm 61034 B 120,0 cm 61035 B 135,0 cm</p> <p>1 Auszug 1 R T 49,2 cm</p> <hr/> <p>60425 B 60,0 cm 60426 B 75,0 cm 60427 B 90,0 cm 61036 B 105,0 cm 60428 B 120,0 cm 60429 B 135,0 cm</p> <p>wie vor T 55,6 cm</p>	
 Klappe  1 Klappe 0,75 R inkl. Kabeldurchlass im Abdeckblatt T 49,2 cm		 Klappe  1 Klappe 1 R inkl. Kabeldurchlass im Abdeckblatt T 49,2 cm	
<p>61069 B 60,0 cm 61070 B 75,0 cm 61071 B 90,0 cm 61113 B 105,0 cm 61073 B 120,0 cm 61074 B 135,0 cm</p> <p>Lichte Innenmaße: B 54,3, H 21,7, T 42,7/49,1 (bei B 60) cm B 69,3, H 21,7, T 42,7/49,1 (bei B 75) cm B 84,3, H 21,7, T 42,7/49,1 (bei B 90) cm B 97,3, H 21,7, T 42,7/49,1 (bei B 105) cm B 112,3, H 21,7, T 42,7/49,1 (bei B 120) cm B 127,3, H 21,7, T 42,7/49,1 (bei B 135) cm</p> <p>wie vor T 55,6 cm</p> <p>1 x 90135 Infrarot Repeater (zur Übertragung des Infrarotsignals der Fernbedienung in das Klappenelement)</p> <p>1 x 92396 ohne vormontierten Kabeldurchlass</p>		<p>61076 B 60,0 cm 61077 B 75,0 cm 61078 B 90,0 cm</p> <p>wie vor T 55,6 cm</p> <p>Lichte Innenmaße: B 54,3, H 28,9, T 42,7/49,1 (bei B 60) cm B 69,3, H 28,9, T 42,7/49,1 (bei B 75) cm B 84,3, H 28,9, T 42,7/49,1 (bei B 90) cm</p> <p>1 x 90140 CD/DVD-Auszug und Boden B 60 / T 49,2 / 55,6 cm für ca. 72 CD's / 48 DVD's</p> <p>1 x 90853 Boden B 60 / T 49,2 cm 1 x 90854 Boden B 75 / T 49,2 cm 1 x 90855 Boden B 90 / T 49,2 cm 1 x 90137 Boden B 60 / T 55,6 cm 1 x 90138 Boden B 75 / T 55,6 cm 1 x 90139 Boden B 90 / T 55,6 cm 1 x 90135 Infrarot Repeater (zur Übertragung des Infrarotsignals der Fernbedienung in das Klappenelement)</p> <p>1 x 92396 ohne vormontierten Kabeldurchlass</p>	

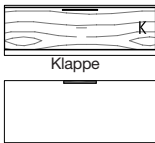
Unterteile 1 R, Höhe 39,7 cm

(Abdeckblätter bis 270,0 cm durchgehend)

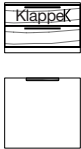
Best.-Nr. / Maße Beschreibung			Best.-Nr. / Maße Beschreibung		
 <p>61147 B 105,0 cm 61080 B 120,0 cm 61081 B 135,0 cm</p> <p>1 Klappe 1 R inkl. Kabeldurchlass im Abdeckblatt</p> <p>T 49,2 cm</p>			 <p>61250 B 60,0 cm 61251 B 75,0 cm 61252 B 90,0 cm 61253 B 105,0 cm 61254 B 120,0 cm 61255 B 135,0 cm</p> <p>2 Schubkästen</p> <p>T 49,2 cm</p>		
<p>61148 B 105,0 cm 60432 B 120,0 cm 60716 B 135,0 cm</p> <p>wie vor</p> <p>T 55,6 cm</p> <p>Lichte Innenmaße: B 97,3, H 28,9, T 42,7/49,1 (bei B 105) cm B 112,3, H 28,9, T 42,7/49,1 (bei B 120) cm B 127,3, H 28,9, T 42,7/49,1 (bei B 135) cm</p>			 <p>61286 B 60,0 cm 61287 B 75,0 cm 61288 B 90,0 cm</p> <p>1 Zwischenbauboden (nicht verstellbar)</p> <p>T 49,2 cm</p> <p>Abdeckblatt und Gerätenischenrückwand inkl. Kabeldurchlass</p> <p>Lichte Nischenmaße: B 51,6/66,6/81,6, H 13,0 (oben)/15,6 (unten), T 44,5 cm</p> <p>1 x 92396 ohne vormontierten Kabeldurchlass LED-Gerätenischenbeleuchtung siehe Seite 117.</p>		
<p>1 x 90135 Infrarot Repeater (zur Übertragung des Infrarotsignals der Fernbedienung in das Klappenelement)</p> <p>1 x 92396 ohne vormontierten Kabeldurchlass</p>					







Unterteile 1,5 R, Höhe 58,9 cm					
(Abdeckblätter bis 270,0 cm durchgehend)					
 <p>61262 B 60,0 cm 61263 B 75,0 cm 61264 B 90,0 cm 61265 B 105,0 cm 61266 B 120,0 cm 61267 B 135,0 cm</p> <p>1 Schubkasten, 1 Gerätenische mit Klappe</p> <p>T 49,2 cm</p>			 <p>16624 B 60,0 cm 16625 B 75,0 cm 16626 B 90,0 cm 16627 B 105,0 cm 16628 B 120,0 cm 16629 B 135,0 cm</p> <p>2 Auszüge 0,75 R</p> <p>T 49,2 cm</p>		
<p>Abdeckblatt und Gerätenischenrückwand inkl. Kabeldurchlass</p> <p>61268 B 60,0 cm 61269 B 75,0 cm 61270 B 90,0 cm 61271 B 105,0 cm 61272 B 120,0 cm 61273 B 135,0 cm</p> <p>wie vor</p> <p>T 55,6 cm</p> <p>Lichte Innenmaße: B 54,3, H 12,1, T 42,7/49,1 (bei B 60) cm B 69,3, H 12,1, T 42,7/49,1 (bei B 75) cm B 84,3, H 12,1, T 42,7/49,1 (bei B 90) cm B 99,3, H 12,1, T 42,7/49,1 (bei B 105) cm B 114,3, H 12,1, T 42,7/49,1 (bei B 120) cm B 129,3, H 12,1, T 42,7/49,1 (bei B 135) cm</p>			<p>CD/DVD-Einteilung und Vollauszug siehe Seiten 113/115.</p>		
<p>1 x 90135 Infrarot Repeater (zur Übertragung des Infrarotsignals der Fernbedienung in das Klappenelement)</p> <p>1 x 92396 ohne vormontierten Kabeldurchlass</p>					

Unterteile 1,5 R, Höhe 58,9 cm

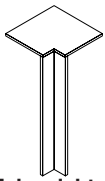

(Abdeckblätter bis 270,0 cm durchgehend)

Korpuselemente 1,25 R, Höhe 50,1 cm

(Best.-Nr. + **A** = Aufsatzelement, Best.-Nr. + **W** = Wangenelement, siehe Seite 5 / Abdeckblätter bis 270,0 cm durchgehend)

Best.-Nr. / Maße Beschreibung		Best.-Nr. / Maße Beschreibung	
  16630 B 60,0 cm 16631 B 75,0 cm 16632 B 90,0 cm 16633 B 105,0 cm 16634 B 120,0 cm 16635 B 135,0 cm 1 Klappe 0,75 R, 1 Auszug 0,75 R T 49,2 cm Abdeckblatt und Gerätenischenrückwand inkl. Kabeldurchlass Lichte Innenmaße hinter Klappe: B 54,3, H 21,7, T 42,7 (bei B 60) cm B 69,3, H 21,7, T 42,7 (bei B 75) cm B 84,3, H 21,7, T 42,7 (bei B 90) cm B 96,3, H 21,7, T 42,7 (bei B 105) cm B 112,3, H 21,7, T 42,7 (bei B 120) cm B 127,3, H 21,7, T 42,7 (bei B 135) cm 1 x 90135 Infrarot Repeater (zur Übertragung des Infrarotsignals der Fernbedienung in das Klappenelement) 1 x 92396 ohne vormontierten Kabeldurchlass CD/DVD-Einteilung siehe Seite 113.		  77386 L B 45,0 cm 77387 R B 45,0 cm 83498 L B 52,5 cm 83499 R B 52,5 cm 77388 L B 60,0 cm 77389 R B 60,0 cm 1 Tür T 39,6 cm 77390 L B 45,0 cm 77391 R B 45,0 cm 83500 L B 52,5 cm 83501 R B 52,5 cm 77392 L B 60,0 cm 77393 R B 60,0 cm wie vor T 49,2 cm	
 90224 Schenkel 51,7 x 51,7 cm 1 Eckabdeckblatt, 1 Eckleiste T 49,2 cm		  83502 B 52,5 cm 77419 B 60,0 cm 77420 B 75,0 cm 77421 B 90,0 cm 77422 B 105,0 cm 77423 B 120,0 cm 77424 B 135,0 cm CD/DVD-Einteilung siehe Seite 113. 1 Schubkasten, 1 Auszug 0,75 R T 39,6 cm	
- Ecke nicht als Stauraum nutzbar. - einseitige Abdeck- blatttiefenkürzung ohne Aufpreis - Eine Ausklinkung von max. 41,7 / 48,1 cm ist möglich. (Brandschutz- technische Auflagen müssen beachtet werden.) 1 x 91622 Hochgl. Eckabdeckblatt (Eckleiste in Hochglanz nicht möglich)		90042 Schenkel 58,1 x 58,1 cm wie vor T 55,6 cm 83503 B 52,5 cm 77426 B 60,0 cm 77427 B 75,0 cm 77428 B 90,0 cm 77429 B 105,0 cm 77430 B 120,0 cm 77431 B 135,0 cm wie vor T 49,2 cm	

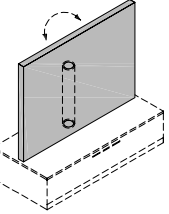
TV-Drehpaneel

 60453 drehbar B 115,0, H 85,0, T 26,0 cm für Unterteil T 55,6 cm (Unterteil muss separat bestellt werden) Achtung: Im Zwischenbau-Unterteil B min. 135 cm. Bei freistehendem Unterteil B min. 120 cm. Hochglanz nicht möglich. 1 x 90076 TV-Halterung nicht schwenkbar Montage von Flachbildschirmen bis max. 117 cm Bildschirmdiagonale max. 35 kg möglich. Schwenkbare TV-Halterung nicht möglich!		  CD/DVD-Einteilung siehe Seite 113. 2 Auszüge 0,625 R T 39,6 cm 83504 B 52,5 cm 77398 B 60,0 cm 77399 B 75,0 cm 77400 B 90,0 cm 77401 B 105,0 cm 77402 B 120,0 cm 77403 B 135,0 cm 83505 B 52,5 cm 77405 B 60,0 cm 77406 B 75,0 cm 77407 B 90,0 cm 77408 B 105,0 cm 77409 B 120,0 cm 77410 B 135,0 cm wie vor T 49,2 cm	
--	--	---	--

Korpuselemente 1,25 R, Höhe 50,1 cm

PSI - Weitere Informationen siehe Zusatzliste „Zubehör im Detail“.



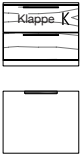
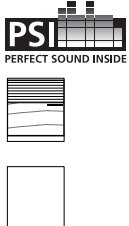
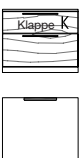
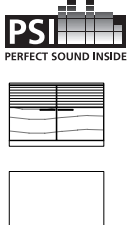

(Best.-Nr. + **A** = Aufsatzelement, Best.-Nr. + **W** = Wangenelement, siehe Seite 5 / Abdeckblätter bis 270,0 cm durchgehend)

Best.-Nr. / Maße Beschreibung		Best.-Nr. / Maße Beschreibung	
 <p>83507 B 52,5 cm 77412 B 60,0 cm 77413 B 75,0 cm 77414 B 90,0 cm 77415 B 105,0 cm 77416 B 120,0 cm 77417 B 135,0 cm</p> <p>1 Auszug 0,625 R, 1 Gerätenische mit Klappe 0,625 R T 49,2 cm</p> <p>Abdeckblatt und Gerätenischenrückwand inkl. Kabeldurchlass</p> <p>Einbau des Repeaters bei Elementen mit Kufen / Sockelgleiter nicht möglich, beiliegenden Aufsteller verwenden.</p> <p>Lichte Innenmaße hinter Klappe: B 46,8, H 17,3, T 33,1/42,7 (bei B 52,5) cm B 54,3, H 17,3, T 33,1/42,7 (bei B 60) cm B 69,3, H 17,3, T 33,1/42,7 (bei B 75) cm B 84,3, H 17,3, T 33,1/42,7 (bei B 90) cm B 96,3, H 17,3, T 33,1/42,7 (bei B 105) cm B 112,3, H 17,3, T 33,1/42,7 (bei B 120) cm B 127,3, H 17,3, T 33,1/42,7 (bei B 135) cm</p> <p>Preisgleich auch in Tiefe 39,6 cm = Bestellnummer mit T ergänzen.</p> <p>1 x 90135 Infrarot Repeater (zur Übertragung des Infrarotsignals der Fernbedienung in das Klappenelement)</p> <p>1 x 92396 ohne vormontierten Kabeldurchlass CD/DVD-Einteilung siehe Seite 113.</p>		 <p>77454 L B 45,0 cm 77455 R B 45,0 cm 83508 L B 52,5 cm 83509 R B 52,5 cm 77456 L B 60,0 cm 77457 R B 60,0 cm</p> <p>1 Tür inkl. Akustikblende T 49,2 cm</p> <p>77448 L B 45,0 cm 77449 R B 45,0 cm 83510 L B 52,5 cm 83511 R B 52,5 cm 77450 L B 60,0 cm 77451 R B 60,0 cm</p> <p>1 Tür inkl. Akustikblende und akustikwirksamer Innenausstat- tung für die Subwooferunter- bringung, Rückwand mit Ausschnitt T 49,2 cm</p> <p>Lichte Maße für die Subwooferunterbringung: B 39,0, H 39,2, T 33,1/42,7 (bei B 45) cm B 46,5, H 39,2, T 33,1/42,7 (bei B 52,5) cm B 54,0, H 39,2, T 33,1/42,7 (bei B 60) cm</p> <p>Preisgleich auch in Tiefe 39,6 cm = Bestellnummer mit T ergänzen.</p>	
 <p>83506 B 52,5 cm 77433 B 60,0 cm 77434 B 75,0 cm 77435 B 90,0 cm 77436 B 105,0 cm 77437 B 120,0 cm 77438 B 135,0 cm</p> <p>1 Auszug 0,75 R, 1 Gerätenische mit Klappe T 49,2 cm</p> <p>Abdeckblatt und Gerätenischenrückwand inkl. Kabeldurchlass</p> <p>Einbau des Repeaters bei Elementen mit Kufen / Sockelgleiter nicht möglich, beiliegenden Aufsteller verwenden.</p> <p>Lichte Innenmaße hinter Klappe: B 46,8, H 12,9, T 33,1/42,7 (bei B 52,5) cm B 54,3, H 12,9, T 33,1/42,7 (bei B 60) cm B 69,3, H 12,9, T 33,1/42,7 (bei B 75) cm B 84,3, H 12,9, T 33,1/42,7 (bei B 90) cm B 99,3, H 12,9, T 33,1/42,7 (bei B 105) cm B 114,3, H 12,9, T 33,1/42,7 (bei B 120) cm B 129,3, H 12,9, T 33,1/42,7 (bei B 135) cm</p> <p>Preisgleich auch in Tiefe 39,6 cm = Bestellnummer mit T ergänzen.</p> <p>1 x 90135 Infrarot Repeater (zur Übertragung des Infrarotsignals der Fernbedienung in das Klappenelement)</p> <p>1 x 92396 ohne vormontierten Kabeldurchlass CD/DVD-Einteilung siehe Seite 113.</p>		 <p>77458 B 75,0 cm 77459 B 90,0 cm</p> <p>2 Türen inkl. Akustikblende T 49,2 cm</p> <p>77452 B 75,0 cm 77453 B 90,0 cm</p> <p>2 Türen inkl. Akustikblende und akustikwirksamer Innenausstat- tung für die Subwooferunter- bringung, Rückwand mit Ausschnitt T 49,2 cm</p> <p>Lichte Maße für die Subwooferunterbringung: B 66,7, H 39,2, T 33,1/42,7 (bei B 75) cm B 81,7, H 39,2, T 33,1/42,7 (bei B 90) cm</p> <p>Preisgleich auch in Tiefe 39,6 cm = Bestellnummer mit T ergänzen.</p>	

Korpuselemente 1,25 R, Höhe 50,1 cm

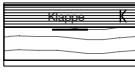

PSI - Weitere Informationen siehe Zusatzliste „Zubehör im Detail“.

(Best.-Nr. + **A** = Aufsatzelement, Best.-Nr. + **W** = Wangenelement, siehe Seite 5 / Abdeckblätter bis 270,0 cm durchgehend)

Best.-Nr. / Maße Beschreibung		Best.-Nr. / Maße Beschreibung	
 <p>77442 B 105,0 cm 77443 B 120,0 cm 77444 B 135,0 cm</p> <p>1 Auszug 0,75 R, 1 Soundbarfach mit Akustikblende inkl. Push to open und akustikwirksamer Innenausstattung</p> <p>T 49,2 cm</p>   <p>Abdeckblatt inkl. Kabeldurchlass, Rückwand inkl. Ausschnitt</p> <p>Einbau des Repeaters bei Elementen mit Kufen / Sockelgleiter nicht möglich, beiliegenden Aufsteller verwenden.</p> <p>Lichte Maße hinter Akustikblende: B 99,3, H 11,9, T 33,1/42,7 (bei B 105) cm B 114,3, H 11,9, T 33,1/42,7 (bei B 120) cm B 129,3, H 11,9, T 33,1/42,7 (bei B 135) cm</p> <p>Preisgleich auch in Tiefe 39,6 cm = Bestellnummer mit T ergänzen.</p> <p>1 x 90135 Infrarot Repeater (zur Übertragung des Infrarotsignals der Fernbedienung in das Klappenelement)</p> <p>1 x 92396 ohne vormontierten Kabeldurchlass CD/DVD-Einteilung siehe Seite 113.</p>		 <p>77394 B 75,0 cm 77395 B 90,0 cm</p> <p>2 Türen</p> <p>T 39,6 cm</p> <hr/> <p>77396 B 75,0 cm 77397 B 90,0 cm</p> <p>wie vor</p> <p>T 49,2 cm</p>	
		 <p>77440 Schenkel 77,1 x 77,1 cm</p> <p>2 Türen</p> <p>T 39,6 cm</p>	
		 <p>77441 Schenkel 86,7 x 86,7 cm</p> <p>wie vor</p> <p>T 49,2 cm</p> <p>– Weiterbau nur in gleicher oder geringerer Tiefe möglich. – Nicht möglich als Aufsatz- oder Wangenelement.</p> <p>– Korpus bleibt 39,6 cm tief, Abdeckblatt steht nach hinten über. – Bei Einsatz als Abschluss- element wird die Seite nach hinten überstehend geliefert.</p>	



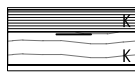









Korpuselemente 1,5 R, Höhe 58,9 cm

(Best.-Nr. + **A** = Aufsatzelement, Best.-Nr. + **W** = Wangenelement,
siehe Seite 5 / Abdeckblätter bis 270,0 cm durchgehend)

 <p>77445 B 105,0 cm 77446 B 120,0 cm 77447 B 135,0 cm</p> <p>1 Klappe 0,75 R, 1 Soundbarfach mit Akustikblende inkl. Push to open und akustikwirksamer Innenausstattung</p> <p>T 49,2 cm</p>   <p>Abdeckblatt inkl. Kabeldurchlass, Rückwand inkl. Ausschnitt</p> <p>Einbau des Repeaters bei Elementen mit Kufen / Sockelgleiter nicht möglich, beiliegenden Aufsteller verwenden.</p> <p>Lichte Maße hinter Akustikblende: B 99,3, H 11,9, T 33,1/42,7 (bei B 105) cm B 114,3, H 11,9, T 33,1/42,7 (bei B 120) cm B 129,3, H 11,9, T 33,1/42,7 (bei B 135) cm</p> <p>Lichte Maße hinter Klappe: B 97,3, H 23,6, T 33,1/42,7 (bei B 105) cm B 112,3, H 23,6, T 33,1/42,7 (bei B 120) cm B 127,3, H 23,6, T 33,1/42,7 (bei B 135) cm</p> <p>Preisgleich auch in Tiefe 39,6 cm = Bestellnummer mit T ergänzen.</p> <p>1 x 92134 Infrarot Repeater (1 Empfänger / 2 Sender) (zur Übertragung des Infrarotsignals der Fernbedienung in das Klappenelement)</p> <p>1 x 92396 ohne vormontierten Kabeldurchlass</p>		 <p>60067 L B 45,0 cm 60068 R B 45,0 cm 77899 L B 52,5 cm 77900 R B 52,5 cm 60071 L B 60,0 cm 60072 R B 60,0 cm</p> <p>1 Tür, 1 Einlegeboden</p> <p>T 39,6 cm</p> <p>Abb. L Innenschubkasten 1,5 R siehe Seite 113.</p> <hr/> <p>60069 L B 45,0 cm 60070 R B 45,0 cm 77901 L B 52,5 cm 77902 R B 52,5 cm 60073 L B 60,0 cm 60074 R B 60,0 cm</p> <p>wie vor</p> <p>T 49,2 cm</p>	
---	--	---	--







Korpuselemente 1,5 R, Höhe 58,9 cm

(Best.-Nr. + **A** = Aufsatzelement, Best.-Nr. + **W** = Wangenelement, siehe Seite 5 / Abdeckblätter bis 270,0 cm durchgehend)

Best.-Nr. / Maße Beschreibung			Best.-Nr. / Maße Beschreibung		
  Innenschubkästen und Einteilung siehe Seiten 113/115.	60075 B 45,0 cm 77910 B 52,5 cm 60077 B 60,0 cm, 60079 B 75,0 cm 60081 B 90,0 cm 33837 B 105,0 cm 60719 B 120,0 cm 33839 B 135,0 cm 1 Schubkasten, 1 Auszug 1 R T 39,6 cm		  Abdeckblatt und Gerätenischenrückwand inkl. Kabeldurchlass Einbau des Repeaters bei Elementen mit Kufen / Sockelgleiter nicht möglich, beiliegenden Aufsteller verwenden. Lichte Innenmaße hinter Klappe: B 46,8, H 21,7, T 33,1/42,7 (bei B 52,5) cm B 54,3, H 21,7, T 33,1/42,7 (bei B 60) cm B 69,3, H 21,7, T 33,1/42,7 (bei B 75) cm B 84,3, H 21,7, T 33,1/42,7 (bei B 90) cm B 96,3, H 21,7, T 33,1/42,7 (bei B 105) cm B 112,3, H 21,7, T 33,1/42,7 (bei B 120) cm B 127,3, H 21,7, T 33,1/42,7 (bei B 135) cm Preisgleich auch in Tiefe 39,6 cm = Bestellnummer mit T ergänzen. 1 x 90135 Infrarot Repeater (zur Übertragung des Infrarotsignals der Fernbedienung in das Klappenelement) 1 x 92396 ohne vormontierten Kabeldurchlass CD/DVD-Einteilung siehe Seite 113.		83514 B 52,5 cm 61237 B 60,0 cm 61238 B 75,0 cm 61239 B 90,0 cm 33831 B 105,0 cm 61240 B 120,0 cm 61241 B 135,0 cm 1 Klappe 0,75 R, 1 Auszug 0,75 R T 49,2 cm
  Abdeckblatt und Gerätenischenrückwand inkl. Kabeldurchlass	89613 B 52,5 cm 89614 B 60,0 cm 89615 B 75,0 cm 89616 B 90,0 cm 89617 B 105,0 cm 89618 B 120,0 cm 89619 B 135,0 cm 1 Gerätesche mit Klappe, 1 Auszug 1 R T 49,2 cm		  Einteilung siehe Seite 115.		60083 B 45,0 cm 77903 B 52,5 cm 60085 B 60,0 cm 60087 B 75,0 cm 60089 B 90,0 cm 61175 B 105,0 cm 60721 B 120,0 cm 61176 B 135,0 cm 3 Schubkästen T 39,6 cm
  CD/DVD-Einteilung siehe Seite 113.	77906 B 52,5 cm 61226 B 60,0 cm 61227 B 75,0 cm 61228 B 90,0 cm 33819 B 105,0 cm 61229 B 120,0 cm 61230 B 135,0 cm 2 Auszüge 0,75 R T 39,6 cm		  Abdeckblatt und Gerätenischenrückwand inkl. Kabeldurchlass Lichte Nischenmaße: B 44,1, H 13,3/16/16, T 33,1/42,7 (bei B 52,5) cm B 51,6, H 13,3/16/16, T 33,1/42,7 (bei B 60) cm B 66,6, H 13,3/16/16, T 33,1/42,7 (bei B 75) cm B 81,6, H 13,3/16/16, T 33,1/42,7 (bei B 90) cm Preisgleich auch in Tiefe 39,6 cm = Bestellnummer mit T ergänzen. 1 x 92396 ohne vormontierten Kabeldurchlass LED-Gerätenischenbeleuchtung siehe Seite 117.		83761 B 52,5 cm 61289 B 60,0 cm 61290 B 75,0 cm 61291 B 90,0 cm 2 Zwischenbauböden (nicht verstellbar) T 49,2 cm
	77908 B 52,5 cm 61232 B 60,0 cm 61233 B 75,0 cm 61234 B 90,0 cm 33825 B 105,0 cm 61235 B 120,0 cm 61236 B 135,0 cm wie vor T 49,2 cm				

Korpuselemente 1,5 R, Höhe 58,9 cm

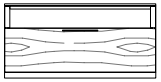



(Best.-Nr. + **A** = Aufsatzelement, Best.-Nr. + **W** = Wangenelement, siehe Seite 5 / Abdeckblätter bis 270,0 cm durchgehend)

Best.-Nr. / Maße Beschreibung		Best.-Nr. / Maße Beschreibung	
 <p>83762 B 52,5 cm 61292 B 60,0 cm 61293 B 75,0 cm 61294 B 90,0 cm</p> <p>1 Schubkasten, 1 Zwischenbauboden (nicht verstellbar)</p> <p>T 49,2 cm</p> <p>Abdeckblatt und Gerätenischenrückwand inkl. Kabeldurchlass</p> <p>Lichte Nischenmaße: B 44,1, H 13,8/15,1, T 33,1/42,7 (bei B 52,5) cm B 51,6, H 13,8/15,1, T 33,1/42,7 (bei B 60) cm B 66,6, H 13,8/15,1, T 33,1/42,7 (bei B 75) cm B 81,6, H 13,8/15,1, T 33,1/42,7 (bei B 90) cm</p> <p>Preisgleich auch in Tiefe 39,6 cm = Bestellnummer mit T ergänzen.</p> <p>1 x 92396 ohne vormontierten Kabeldurchlass LED-Gerätenischenbeleuchtung siehe Seite 117.</p>		 <p>83512 B 52,5 cm 61119 B 60,0 cm 61121 B 75,0 cm 61123 B 90,0 cm</p> <p>2 Schubkästen, 1 Gerätenische mit Klappe</p> <p>T 49,2 cm</p> <p>Abdeckblatt und Gerätenischenrückwand inkl. Kabeldurchlass</p> <p>Einbau des Repeaters bei Elementen mit Kufen / Sockelgleiter nicht möglich, beiliegenden Aufsteller verwenden.</p> <p>Lichte Innenmaße hinter Klappe: B 46,8, H 12,9, T 33,1/42,7 (bei B 52,5) cm B 54,3, H 12,9, T 33,1/42,7 (bei B 60) cm B 69,3, H 12,9, T 33,1/42,7 (bei B 75) cm B 84,3, H 12,9, T 33,1/42,7 (bei B 90) cm</p> <p>Preisgleich auch in Tiefe 39,6 cm = Bestellnummer mit T ergänzen.</p>	
 <p>83518 B 52,5 cm 33609 B 60,0 cm 33721 B 75,0 cm</p> <p>1 Druckerauszug inkl. Antirutschmatte Gerätechrückwand mit Ausschnitt</p> <p>T 49,2 cm</p> <p>Lichte Nischenmaße: B 44,1, H 33,8, T 38,2 (bei B 52,5) cm B 51,6, H 33,8, T 38,2 (bei B 60) cm B 66,6, H 33,8, T 38,2 (bei B 75) cm</p>		<p>1 x 90135 Infrarot Repeater (zur Übertragung des Infrarotsignals der Fernbedienung in das Klappenelement)</p> <p>1 x 92396 ohne vormontierten Kabeldurchlass</p>	
 <p>83517 B 52,5 cm 60092 B 60,0 cm 60094 B 75,0 cm 60096 B 90,0 cm</p> <p>1 Geräte-Nische, 1 Auszug 1 R 1 Kabeldurchlass</p> <p>T 49,2 cm</p> <p>Innenschubkästen und Einteilung siehe Seiten 113/115.</p> <p>Lichte Nischenmaße: B 44,1, H 15,0, T 33,1/42,7 (bei B 52,5) cm B 51,6, H 15,0, T 33,1/42,7 (bei B 60) cm B 66,6, H 15,0, T 33,1/42,7 (bei B 75) cm B 81,6, H 15,0, T 33,1/42,7 (bei B 90) cm</p> <p>Preisgleich auch in Tiefe 39,6 cm = Bestellnummer mit T ergänzen.</p> <p>1 x 92396 ohne vormontierten Kabeldurchlass</p>		 <p>61184 B 105,0 cm 61125 B 120,0 cm 61185 B 135,0 cm</p> <p>2 Schubkästen, 1 Gerätenische mit Klappe</p> <p>T 49,2 cm</p> <p>Abdeckblatt und Gerätenischenrückwand inkl. Kabeldurchlass</p> <p>Einbau des Repeaters bei Elementen mit Kufen / Sockelgleiter nicht möglich, beiliegenden Aufsteller verwenden.</p> <p>Lichte Innenmaße hinter Klappe: B 99,3, H 12,9, T 33,1/42,7 (bei B 105) cm B 114,3, H 12,9, T 33,1/42,7 (bei B 120) cm B 129,3, H 12,9, T 33,1/42,7 (bei B 135) cm</p> <p>Preisgleich auch in Tiefe 39,6 cm = Bestellnummer mit T ergänzen.</p> <p>1 x 90135 Infrarot Repeater (zur Übertragung des Infrarotsignals der Fernbedienung in das Klappenelement)</p> <p>1 x 92396 ohne vormontierten Kabeldurchlass</p>	
 <p>28940 B 105,0 cm 60098 B 120,0 cm 28941 B 135,0 cm</p> <p>1 Geräte-Nische, 1 Auszug 1 R 1 Kabeldurchlass</p> <p>T 49,2 cm</p> <p>Innenschubkästen und Einteilung siehe Seiten 113/115.</p> <p>Lichte Nischenmaße: B 96,6, H 15,0, T 33,1/42,7 (bei B 60) cm B 111,6, H 15,0, T 33,1/42,7 (bei B 75) cm B 126,6, H 15,0, T 33,1/42,7 (bei B 90) cm</p> <p>Preisgleich auch in Tiefe 39,6 cm = Bestellnummer mit T ergänzen.</p> <p>1 x 92396 ohne vormontierten Kabeldurchlass</p>		 <p>83515 B 52,5 cm 60100 B 60,0 cm 60102 B 75,0 cm 60104 B 90,0 cm</p> <p>2 Schubkästen, 1 Geräte-Nische</p> <p>T 49,2 cm</p> <p>Abdeckblatt und Gerätenischenrückwand inkl. Kabeldurchlass</p> <p>Lichte Nischenmaße: B 44,1, H 15,0, T 33,1/42,7 (bei B 52,5) cm B 51,6, H 15,0, T 33,1/42,7 (bei B 60) cm B 66,6, H 15,0, T 33,1/42,7 (bei B 75) cm B 81,6, H 15,0, T 33,1/42,7 (bei B 90) cm</p> <p>Preisgleich auch in Tiefe 39,6 cm = Bestellnummer mit T ergänzen.</p> <p>1 x 92396 ohne vormontierten Kabeldurchlass</p>	

Korpuselemente 1,5 R, Höhe 58,9 cm

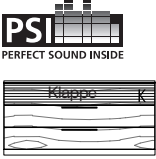
PSI - Weitere Informationen siehe Zusatzliste „Zubehör im Detail“.

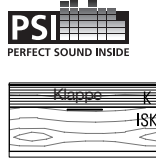



(Best.-Nr. + **A** = Aufsatzelement, Best.-Nr. + **W** = Wangenelement, siehe Seite 5 / Abdeckblätter bis 270,0 cm durchgehend)

Best.-Nr. / Maße Beschreibung		Best.-Nr. / Maße Beschreibung
 <p>61149 B 105,0 cm 60106 B 120,0 cm 33814 B 135,0 cm</p> <p>2 Schubkästen, 1 Geräte-Nische inkl. Kabeldurchlass T 49,2 cm</p> <p>Abdeckblatt und Gerätenischenrückwand inkl. Kabeldurchlass</p> <p>Lichte Nischenmaße: B 96,6, H 15,0, T 33,1/42,7 (bei B 60) cm B 111,6, H 15,0, T 33,1/42,7 (bei B 75) cm B 126,6, H 15,0, T 33,1/42,7 (bei B 90) cm</p> <p>Preisgleich auch in Tiefe 39,6 cm = Bestellnummer mit T ergänzen.</p> <p>1 x 92396 ohne vormontierten Kabeldurchlass</p>		 <p>29074 B 105,0 cm 29075 B 120,0 cm 29076 B 135,0 cm</p> <p>2 Schubkästen, 1 Soundbarfach mit Akustikblende inkl. Push to open und akustikwirksamer Innenausstattung T 49,2 cm</p> <p>Abdeckblatt inkl. Kabeldurchlass, Rückwand inkl. Ausschnitt</p> <p>Einbau des Repeaters bei Elementen mit Kufen / Sockelgleiter nicht möglich, beiliegenden Aufsteller verwenden.</p> <p>Lichte Maße hinter Akustikblende: B 99,3, H 11,9, T 33,1/42,7 (bei B 105) cm B 114,3, H 11,9, T 33,1/42,7 (bei B 120) cm B 129,3, H 11,9, T 33,1/42,7 (bei B 135) cm</p> <p>Preisgleich auch in Tiefe 39,6 cm = Bestellnummer mit T ergänzen.</p> <p>1 x 90135 Infrarot Repeater (zur Übertragung des Infrarotsignals der Fernbedienung in das Klappenelement)</p> <p>1 x 92396 ohne vormontierten Kabeldurchlass</p>
 <p>29062 L B 45,0 cm 29063 R B 45,0 cm 83519 L B 52,5 cm 83520 R B 52,5 cm 29064 L B 60,0 cm 29065 R B 60,0 cm</p> <p>1 Tür inkl. Akustikblende, 1 Einlegeboden T 49,2 cm</p>		
<p>Abb. L</p> <p>29066 L B 45,0 cm 29067 R B 45,0 cm 83521 L B 52,5 cm 83522 R B 52,5 cm 29068 L B 60,0 cm 29069 R B 60,0 cm</p> <p>1 Tür inkl. Akustikblende und akustikwirksamer Innenausstat- tung für die Subwooferunter- bringung, Rückwand mit Ausschnitt T 49,2 cm</p> <p>Preisgleich auch in Tiefe 39,6 cm = Bestellnummer mit T ergänzen.</p> <p>Lichte Maße für die Subwooferunterbringung: B 39,0, H 48,0, T 33,1/42,7 (bei B 45) cm B 46,5, H 48,0, T 33,1/42,7 (bei B 52,5) cm B 54,0, H 48,0, T 33,1/42,7 (bei B 60) cm</p>		 <p>29077 B 105,0 cm 29078 B 120,0 cm 29079 B 135,0 cm</p> <p>1 Auszug 1 R inkl. Vollauszug und 1 Innenschubkasten, 1 Soundbarfach mit Akustikblende inkl. Push to open und akustikwirksamer Innenausstattung T 49,2 cm</p> <p>Standardmäßig ist ein magma- farbene Innenschubkasten eingebaut.</p>
 <p>29070 B 75,0 cm 29071 B 90,0 cm</p> <p>2 Türen inkl. Akustikblende, 1 Einlegeboden T 49,2 cm</p>		<p>Abdeckblatt inkl. Kabeldurchlass, Rückwand inkl. Ausschnitt</p> <p>Einbau des Repeaters bei Elementen mit Kufen / Sockelgleiter nicht möglich, beiliegenden Aufsteller verwenden.</p>
 <p>29072 B 75,0 cm 29073 B 90,0 cm</p> <p>2 Türen inkl. Akustikblende und akustikwirksamer Innenausstat- tung für die Subwooferunter- bringung, Rückwand mit Ausschnitt T 49,2 cm</p> <p>Preisgleich auch in Tiefe 39,6 cm = Bestellnummer mit T ergänzen.</p> <p>Lichte Maße für die Subwooferunterbringung: B 66,7, H 48,0, T 33,1/42,7 (bei B 75) cm B 81,7, H 48,0, T 33,1/42,7 (bei B 90) cm</p>		<p>Preisgleich auch in Tiefe 39,6 cm = Bestellnummer mit T ergänzen.</p> <p>Lichte Maße hinter Akustikblende: B 99,3, H 11,9, T 33,1/42,7 (bei B 105) cm B 114,3, H 11,9, T 33,1/42,7 (bei B 120) cm B 129,3, H 11,9, T 33,1/42,7 (bei B 135) cm</p> <p>1 x 90135 Infrarot Repeater (zur Übertragung des Infrarotsignals der Fernbedienung in das Klappenelement)</p> <p>1 x 92396 ohne vormontierten Kabeldurchlass CD/DVD-Einteilung siehe Seite 113.</p>

Korpuselemente 1,5 R, Höhe 58,9 cm



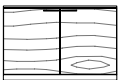
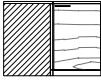
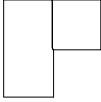

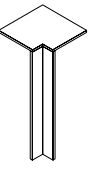







PSI - Weitere Informationen siehe Zusatzliste „Zubehör im Detail“.

(Best.-Nr. + **A** = Aufsatzelement, Best.-Nr. + **W** = Wangenelement, siehe Seite 5 / Abdeckblätter bis 270,0 cm durchgehend)

Best.-Nr. / Maße Beschreibung		Best.-Nr. / Maße Beschreibung	
 <p>29080 B 105,0 cm 29081 B 120,0 cm 29082 B 135,0 cm</p> <p>1 Klappe 1 R, 1 Soundbarfach mit Akustikblende inkl Push to open und akustikwirksamer Innenausstattung</p> <p>T 49,2 cm</p> <p>Abdeckblatt inkl. Kabeldurchlass, Rückwand inkl. Ausschnitt</p> <p>Einbau des Repeaters bei Elementen mit Kufen / Sockelgleiter nicht möglich, beiliegenden Aufsteller verwenden.</p> <p>Lichte Maße hinter Akustikblende: B 99,3, H 11,9, T 42,7 (bei B 105) cm B 114,3, H 11,9, T 42,7 (bei B 120) cm B 129,3, H 11,9, T 42,7 (bei B 135) cm</p> <p>Lichte Maße hinter Klappe: B 97,3, H 32,4, T 42,7 (bei B 105) cm B 112,3, H 32,4, T 42,7 (bei B 120) cm B 127,3, H 32,4, T 42,7 (bei B 135) cm</p> <p>1 x 92134 Infrarot Repeater (1 Empfänger / 2 Sender) (zur Übertragung des Infrarotsignals der Fernbedienung in das Klappenelement)</p> <p>1 x 92396 ohne vormontierten Kabeldurchlass</p>		 <p>81848 B 75,0 cm 81849 B 90,0 cm</p> <p>Korpuselement als Raumteiler für die Unterbringung des linken oder rechten Schreibtischfußes 2 Türen (Revision/Kabelmanagement) Kabelmanagement zum Schreibtisch und weiteren Korpuselementen Abdeckblatt mit Kabeldurchlass (Schwarz matt) 2 Türen (Stauraum), 1 Einlegeboden 1 Fuß-Verkleidung des Einzel- schreibtisches entfällt</p> <p>T 51,7 cm</p> <p>Nur in Verbindung mit dem Einzelschreibtisch höhenverstellbar planbar!</p>	
 <p>61109 B 75,0 cm 60717 B 90,0 cm</p> <p>2 Türen, 1 Einlegeboden</p> <p>T 39,6 cm</p>		 <p>61295 Schenkel 77,1 x 77,1 cm 2 Türen, 1 Einlegeboden</p> <p>T 39,6 cm</p>	
<p>Innenschubkasten 1,5 R siehe Seite 113.</p> <p>61110 B 75,0 cm 60718 B 90,0 cm</p> <p>wie vor</p> <p>T 49,2 cm</p>		 <p>61296 Schenkel 86,7 x 86,7 cm wie vor</p> <p>T 49,2 cm</p> <ul style="list-style-type: none"> - Korpus bleibt 39,6 cm tief, Abdeckblatt steht nach hinten über. - Bei Einsatz als Abschluss- element wird die Seite nach hinten überstehend geliefert. 	
 <p>81846 B 75,0 cm 81847 B 90,0 cm</p> <p>Korpuselement für die Unter- bringung des linken oder rechten Schreibtischfußes 2 Türen (Revision/Kabelmanagement) Kabelmanagement zum Schreibtisch und weiteren Korpuselementen Abdeckblatt mit Kabeldurchlass (Schwarz matt) 1 Fuß-Verkleidung des Einzel- schreibtisches entfällt</p> <p>T 49,2 cm</p> <p>Nur in Verbindung mit dem Einzelschreibtisch höhenverstellbar planbar!</p>		 <p>90220 Schenkel 42,1 x 42,1 cm 1 Eckabdeckblatt, 1 Eckleiste</p> <p>T 39,6 cm</p> <p>90224 Schenkel 51,7 x 51,7 cm wie vor</p> <p>T 49,2 cm</p> <ul style="list-style-type: none"> - Ecke nicht als Stauraum nutzbar. - einseitige Abdeck- blatttieferkürzung ohne Aufpreis - Eine Ausklung von max. 32,1 / 41,7 cm ist möglich. (Brand- schutztechnische Auflagen müssen beachtet werden.) <p>1 x 91622 Hochgl. Eckabdeckblatt (Eckleiste in Hochglanz nicht möglich)</p>	









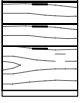

Korpuselemente 2 R, Höhe 76,5 cm

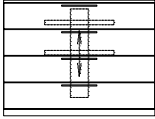
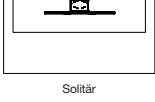
(Best.-Nr. + **A** = Aufsatzelement, Best.-Nr. + **W** = Wangenelement, siehe Seite 5 / Abdeckblätter bis 270,0 cm durchgehend)

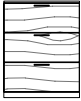
Best.-Nr. / Maße Beschreibung			Best.-Nr. / Maße Beschreibung		
  Abb. L Innenschubkästen 2 R siehe Seite 113.	60107 L B 45,0 cm 60108 R B 45,0 cm 77913 L B 52,5 cm 77914 R B 52,5 cm 60111 L B 60,0 cm 60112 R B 60,0 cm 1 Tür, 1 Einlegeboden T 39,6 cm		  Abb. L 1 Tür mit Glasausschnitt, 1 Boden (nicht verstellbar) T 39,6 cm		
60109 L B 45,0 cm 60110 R B 45,0 cm 77915 L B 52,5 cm 77916 R B 52,5 cm 60113 L B 60,0 cm 60114 R B 60,0 cm wie vor T 49,2 cm		Spiegelrückwand, abweichende Rückwandfarbe und Beleuchtung siehe Seiten 114 und 117-119.	60727 L B 45,0 cm 60728 R B 45,0 cm 88667 L B 52,5 cm 88668 R B 52,5 cm 60729 L B 60,0 cm 60730 R B 60,0 cm wie vor T 49,2 cm		
  Abb. L Spiegelrückwand, abweichende Rückwandfarbe und Beleuchtung siehe Seiten 114 und 117-119.	60229 L B 45,0 cm 60230 R B 45,0 cm 83527 L B 52,5 cm 83528 R B 52,5 cm 60231 L B 60,0 cm 60232 R B 60,0 cm 1 Rahmen-Glastür, 1 Glaseinlegeboden T 39,6 cm		  Abb. L 1 Schubkasten, 1 Tür, 1 Einlegeboden T 39,6 cm		
60723 L B 45,0 cm 60724 R B 45,0 cm 83529 L B 52,5 cm 83530 R B 52,5 cm 60725 L B 60,0 cm 60726 R B 60,0 cm wie vor T 49,2 cm		Innenschubkästen 1,5 R und Einteilung siehe Seiten 113/115.	30202 L B 45,0 cm 30203 R B 45,0 cm 77919 L B 52,5 cm 77920 R B 52,5 cm 30204 L B 60,0 cm 30205 R B 60,0 cm wie vor T 49,2 cm		
  Abb. L Spiegelrückwand, abweichende Rückwandfarbe und Beleuchtung siehe Seiten 114 und 117-119.	61083 L B 45,0 cm 61084 R B 45,0 cm 88661 L B 52,5 cm 88662 R B 52,5 cm 61085 L B 60,0 cm 61086 R B 60,0 cm 1 Tür mit Glasausschnitt, 1 Boden (nicht verstellbar), 1 Einlegeboden T 39,6 cm		  Abb. L 2 Auszüge 1 R T 39,6 cm		
61087 L B 45,0 cm 61088 R B 45,0 cm 88663 L B 52,5 cm 88664 R B 52,5 cm 61089 L B 60,0 cm 61090 R B 60,0 cm wie vor T 49,2 cm		Innenschubkästen und Einteilung siehe Seiten 113/115.	60133 B 45,0 cm 88669 B 52,5 cm 60135 B 60,0 cm 60137 B 75,0 cm 60139 B 90,0 cm 29134 B 105,0 cm 60735 B 120,0 cm 29136 B 135,0 cm wie vor T 49,2 cm		

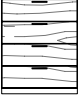
Korpuselemente 2 R, Höhe 76,5 cm

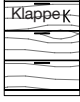









(Best.-Nr. + **A** = Aufsatzelement, Best.-Nr. + **W** = Wangenelement, siehe Seite 5 / Abdeckblätter bis 270,0 cm durchgehend)

Best.-Nr. / Maße Beschreibung			Best.-Nr. / Maße Beschreibung																																				
  Innenschubkästen und Einteilung siehe Seiten 113/115.	60123 B 45,0 cm 77928 B 52,5 cm 60125 B 60,0 cm 60127 B 75,0 cm 60129 B 90,0 cm 29091 B 105,0 cm 60131 B 120,0 cm 29092 B 135,0 cm 2 Schubkästen, 1 Auszug 1 R T 39,6 cm		  Solitär  im Zwischenbau	79386 B 105,0 cm 79387 B 120,0 cm 79482 B 135,0 cm 4 Schubkästen, 1 TV-Elektro-Hebesystem T 49,2 cm max Nutztiefe der Schubkästen 22,5 cm Raumteilerausführung nicht möglich!																																			
	60124 B 45,0 cm 77929 B 52,5 cm 60126 B 60,0 cm 60128 B 75,0 cm 60130 B 90,0 cm 29093 B 105,0 cm 60132 B 120,0 cm 29094 B 135,0 cm wie vor T 49,2 cm																																						
  Einteilung siehe Seite 115.	61189 B 45,0 cm 77923 B 52,5 cm 61190 B 60,0 cm 61191 B 75,0 cm 61192 B 90,0 cm 61305 B 105,0 cm 61193 B 120,0 cm 29141 B 135,0 cm 3 Auszüge 0,66 R T 39,6 cm		<table border="1"> <thead> <tr> <th rowspan="2">Elementbreite:</th> <th colspan="2">105,0 cm</th> <th colspan="2">120,0 cm</th> <th colspan="2">135,0 cm</th> </tr> <tr> <th>Solitär</th> <th>Zwischenbau</th> <th>Solitär</th> <th>Zwischenbau</th> <th>Solitär</th> <th>Zwischenbau</th> </tr> </thead> <tbody> <tr> <td>max. TV-Höhe</td> <td>60,0 cm</td> <td>60,0 cm</td> <td>60,0 cm</td> <td>60,0 cm</td> <td>60,0 cm</td> <td>60,0 cm</td> </tr> <tr> <td>max. TV-Breite</td> <td>88,7 cm</td> <td>100,0 cm</td> <td>103,7 cm</td> <td>115,0 cm</td> <td>118,7 cm</td> <td>130,0 cm</td> </tr> <tr> <td>max. TV-Tiefe</td> <td>6,1 cm</td> <td>6,1 cm</td> <td>6,1 cm</td> <td>6,1 cm</td> <td>6,1 cm</td> <td>6,1 cm</td> </tr> </tbody> </table>	Elementbreite:	105,0 cm		120,0 cm		135,0 cm		Solitär	Zwischenbau	Solitär	Zwischenbau	Solitär	Zwischenbau	max. TV-Höhe	60,0 cm	60,0 cm	60,0 cm	60,0 cm	60,0 cm	60,0 cm	max. TV-Breite	88,7 cm	100,0 cm	103,7 cm	115,0 cm	118,7 cm	130,0 cm	max. TV-Tiefe	6,1 cm	6,1 cm	6,1 cm	6,1 cm	6,1 cm	6,1 cm		
Elementbreite:	105,0 cm		120,0 cm		135,0 cm																																		
	Solitär	Zwischenbau	Solitär	Zwischenbau	Solitär	Zwischenbau																																	
max. TV-Höhe	60,0 cm	60,0 cm	60,0 cm	60,0 cm	60,0 cm	60,0 cm																																	
max. TV-Breite	88,7 cm	100,0 cm	103,7 cm	115,0 cm	118,7 cm	130,0 cm																																	
max. TV-Tiefe	6,1 cm	6,1 cm	6,1 cm	6,1 cm	6,1 cm	6,1 cm																																	
	61194 B 45,0 cm 77924 B 52,5 cm 61195 B 60,0 cm 61196 B 75,0 cm 61197 B 90,0 cm 61306 B 105,0 cm 61198 B 120,0 cm 29143 B 135,0 cm wie vor T 49,2 cm			Die TV-Liftklappe ist bei allen Lackausführungen in der entsprechenden Farbe (Matt oder Hochglanz) lackiert. Bei furnierten Ausführungen kann eine Mattlackfarbe frei gewählt werden.																																			
  Einteilung siehe Seite 115.	60115 B 45,0 cm 77921 B 52,5 cm 60117 B 60,0 cm 60119 B 75,0 cm 60121 B 90,0 cm 61303 B 105,0 cm 60733 B 120,0 cm 29102 B 135,0 cm 4 Schubkästen T 39,6 cm		  Abdeckblatt und Gerätenischenrückwand inkl. Kabeldurchlass T 49,2 cm	83534 B 52,5 cm 33864 B 60,0 cm 33865 B 75,0 cm 33866 B 90,0 cm 33867 B 105,0 cm 33868 B 120,0 cm 29144 B 135,0 cm 1 Gerätenische mit Klappe 0,66 R, 2 Auszüge 0,66 R T 49,2 cm																																			
	60116 B 45,0 cm 77922 B 52,5 cm 60118 B 60,0 cm 60120 B 75,0 cm 60122 B 90,0 cm 61304 B 105,0 cm 60734 B 120,0 cm 29104 B 135,0 cm wie vor T 49,2 cm		Einbau des Repeaters bei Elementen mit Kufen / Sockelgleiter nicht möglich, beiliegenden Aufsteller verwenden. Preisgleich auch in Tiefe 39,6 cm = Bestellnummer mit T ergänzen. Lichte Innenmaße hinter Klappe: B 46,8, H 18,7, T 33,1/42,7 (bei B 52,5) cm B 54,3, H 18,7, T 33,1/42,7 (bei B 60) cm B 69,3, H 18,7, T 33,1/42,7 (bei B 75) cm B 84,3, H 18,7, T 33,1/42,7 (bei B 90) cm B 96,3, H 18,7, T 33,1/42,7 (bei B 105) cm B 112,3, H 18,7, T 33,1/42,7 (bei B 120) cm B 127,3, H 18,7, T 33,1/42,7 (bei B 135) cm	1 x 90135 Infrarot Repeater (zur Übertragung des Infrarotsignals der Fernbedienung in das Klappenelement) 1 x 92396 ohne vormontierten Kabeldurchlass																																			

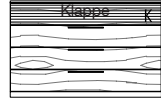
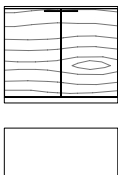
Korpuselemente 2 R, Höhe 76,5 cm

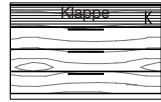

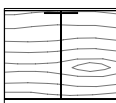



PSI - Weitere Informationen siehe Zusatzliste „Zubehör im Detail“.

(Best.-Nr. + **A** = Aufsatzelement, Best.-Nr. + **W** = Wangenelement, siehe Seite 5 / Abdeckblätter bis 270,0 cm durchgehend)

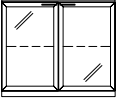
Best.-Nr. / Maße Beschreibung		Best.-Nr. / Maße Beschreibung	
  <p>Abdeckblatt und Gerätenischenrückwand inkl. Kabeldurchlass</p> <p>Einbau des Repeaters bei Elementen mit Kufen / Sockelgleiter nicht möglich, beiliegenden Aufsteller verwenden.</p> <p>Preisgleich auch in Tiefe 39,6 cm = Bestellnummer mit T ergänzen.</p> <p>Lichte Innenmaße hinter Klappe: B 46,8, H 12,9, T 33,1/42,7 (bei B 52,5) cm B 54,3, H 12,9, T 33,1/42,7 (bei B 60) cm B 69,3, H 12,9, T 33,1/42,7 (bei B 75) cm B 84,3, H 12,9, T 33,1/42,7 (bei B 90) cm B 99,3, H 12,9, T 33,1/42,7 (bei B 105) cm B 114,3, H 12,9, T 33,1/42,7 (bei B 120) cm B 129,3, H 12,9, T 33,1/42,7 (bei B 135) cm</p> <p>1 x 90135 Infrarot Repeater (zur Übertragung des Infrarotsignals der Fernbedienung in das Klappenelement)</p> <p>1 x 92396 ohne vormontierten Kabeldurchlass</p>	<p>83533 B 52,5 cm 61307 B 60,0 cm 61308 B 75,0 cm 61309 B 90,0 cm 61310 B 105,0 cm 61311 B 120,0 cm 29105 B 135,0 cm</p> <p>1 Gerätenische mit Klappe, 3 Schubkästen</p> <p>T 49,2 cm</p>	   <p>Abdeckblatt inkl. Kabeldurchlass, Rückwand inkl. Ausschnitt</p> <p>Einbau des Repeaters bei Elementen mit Kufen / Sockelgleiter nicht möglich, beiliegenden Aufsteller verwenden.</p> <p>Preisgleich auch in Tiefe 39,6 cm = Bestellnummer mit T ergänzen.</p> <p>Lichte Maße hinter Akustikblende: B 114,3, H 11,9, T 33,1/42,7 cm</p> <p>1 x 90135 Infrarot Repeater (zur Übertragung des Infrarotsignals der Fernbedienung in das Klappenelement)</p> <p>1 x 92134 Infrarot Repeater (1 Empfänger / 2 Sender) (bei Geräteunterbringung im linken Türelement)</p> <p>1 x 92125 Subwoofer Zubehör (Subwoofer im rechten Türelement)</p> <p>1 x 92396 ohne vormontierten Kabeldurchlass</p>	<p>28608 B 120,0 cm</p> <p>2 Türen, 2 Einlegeböden B 60 cm, 1 Soundbarfach mit Akustikblende inkl. Push to open und akustikwirksamer Innenausstattung</p> <p>T 49,2 cm</p>
   <p>Abb. L</p>	<p>28600 L B 45,0 cm 28601 R B 45,0 cm 83535 L B 52,5 cm 83536 R B 52,5 cm 28602 L B 60,0 cm 28603 R B 60,0 cm</p> <p>1 Tür inkl. Akustikblende, 1 Einlegeboden</p> <p>T 49,2 cm</p>	   <p>Abdeckblatt inkl. Kabeldurchlass, Rückwand inkl. Ausschnitt</p> <p>Einbau des Repeaters bei Elementen mit Kufen / Sockelgleiter nicht möglich, beiliegenden Aufsteller verwenden.</p> <p>Preisgleich auch in Tiefe 39,6 cm = Bestellnummer mit T ergänzen.</p> <p>Lichte Maße hinter Akustikblende: B 99,3, H 11,9, T 33,1/42,7 (bei B 105) cm B 114,3, H 11,9, T 33,1/42,7 (bei B 120) cm B 129,3, H 11,9, T 33,1/42,7 (bei B 135) cm</p> <p>1 x 90135 Infrarot Repeater (zur Übertragung des Infrarotsignals der Fernbedienung in das Klappenelement)</p> <p>1 x 92396 ohne vormontierten Kabeldurchlass</p>	<p>28610 B 105,0 cm 28611 B 120,0 cm 28612 B 135,0 cm</p> <p>3 Schubkästen, 1 Soundbarfach mit Akustikblende inkl. Push to open und akustikwirksamer Innenausstattung</p> <p>T 49,2 cm</p>
<p>28604 L B 45,0 cm 28605 R B 45,0 cm 83537 L B 52,5 cm 83538 R B 52,5 cm 28606 L B 60,0 cm 28607 R B 60,0 cm</p> <p>1 Tür inkl. Akustikblende und akustikwirksamer Innenausstat- tung für die Subwooferunter- bringung, Rückwand mit Ausschnitt</p> <p>T 49,2 cm</p> <p>Preisgleich auch in Tiefe 39,6 cm = Bestellnummer mit T ergänzen.</p> <p>Lichte Maße für die Subwooferunterbringung: B 39,0, H 65,6, T 33,1/42,7 (bei B 45) cm B 46,5, H 65,6, T 33,1/42,7 (bei B 52,5) cm B 54,0, H 65,6, T 33,1/42,7 (bei B 60) cm</p>		  <p>Innenschubkästen 2 R siehe Seite 113.</p>	<p>61297 B 75,0 cm 60143 B 90,0 cm</p> <p>2 Türen, 1 Einlegeboden</p> <p>T 39,6 cm</p> <p>61298 B 75,0 cm 60144 B 90,0 cm</p> <p>wie vor</p> <p>T 49,2 cm</p>

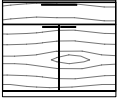

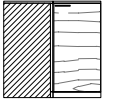
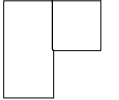
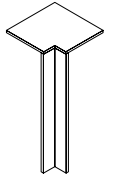



Korpuselemente 2 R, Höhe 76,5 cm

(Best.-Nr. + **A** = Aufsatzelement, Best.-Nr. + **W** = Wangenelement, siehe Seite 5 / Abdeckblätter bis 270,0 cm durchgehend)

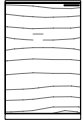
Best.-Nr. / Maße Beschreibung		
 61299 B 75,0 cm 60731 B 90,0 cm 2 Rahmen-Glastüren, 1 Glaseinlegeboden T 39,6 cm		
 Spiegelrückwand, abweichende Rückwandfarbe und Beleuchtung siehe Seiten 114 und 117- 119. 61300 B 75,0 cm 60732 B 90,0 cm wie vor T 49,2 cm		
 61301 B 75,0 cm 60141 B 90,0 cm 1 Schubkasten, 2 Türen, 1 Einlegeboden T 39,6 cm		
 Innenschubkästen 1,5 R und Einteilung siehe Seiten 113/115. 61302 B 75,0 cm 60142 B 90,0 cm wie vor T 49,2 cm		
 61312 Schenkel 77,1 x 77,1 cm 2 Türen, 1 Einlegeboden T 39,6 cm		
 61313 Schenkel 86,7 x 86,7 cm wie vor T 49,2 cm – Weiterbau nur in gleicher oder geringerer Tiefe möglich. – Nicht möglich als Aufsatz- oder Wangenelement.		
 90220 Schenkel 42,1 x 42,1 cm 1 Eckabdeckblatt, 1 Eckleiste T 39,6 cm		
 – Ecke nicht als Stauraum nutzbar. – einseitige Abdeck- blatttiefenkürzung ohne Aufpreis – Eine Ausklinkung von max. 32,1 / 41,7 cm ist möglich. (Brand- schutztechnische Auflagen müssen beachtet werden.) 90224 Schenkel 51,7 x 51,7 cm wie vor T 49,2 cm		
1 x 91622 Hochgl. Eckabdeckblatt (Eckleiste in Hochglanz nicht möglich)		

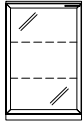

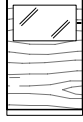





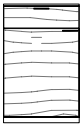

Korpuselemente 2,5 R, Höhe 94,1 cm

(Best.-Nr. + **A** = Aufsatzelement, Best.-Nr. + **W** = Wangenelement, siehe Seite 5 / Abdeckblätter bis 270,0 cm durchgehend)

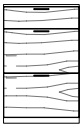
Best.-Nr. / Maße Beschreibung		
 61314 L B 45,0 cm 61315 R B 45,0 cm 77942 L B 52,5 cm 77943 R B 52,5 cm 61316 L B 60,0 cm 61317 R B 60,0 cm 1 Tür, 2 Einlegeböden T 39,6 cm		
 Abb. L 61318 L B 45,0 cm 61319 R B 45,0 cm 77944 L B 52,5 cm 77945 R B 52,5 cm 61320 L B 60,0 cm 61321 R B 60,0 cm wie vor T 49,2 cm		
 30248 L B 45,0 cm 30249 R B 45,0 cm 83543 L B 52,5 cm 83544 R B 52,5 cm 30250 L B 60,0 cm 30251 R B 60,0 cm 1 Rahmen-Glastür, 2 Glaseinlegeböden T 39,6 cm		
 Abb. L Spiegelrückwand, abweichende Rückwandfarbe und Beleuchtung siehe Seiten 114 und 117-119. 30252 L B 45,0 cm 30253 R B 45,0 cm 83545 L B 52,5 cm 83546 R B 52,5 cm 30254 L B 60,0 cm 30255 R B 60,0 cm wie vor T 49,2 cm		
 81073 L B 45,0 cm 81074 R B 45,0 cm 88671 L B 52,5 cm 88672 R B 52,5 cm 61350 L B 60,0 cm 61351 R B 60,0 cm 61352 L B 75,0 cm 61353 R B 75,0 cm 1 Tür mit Glasausschnitt, 1 Boden (nicht verstellbar), 1 Einlegeboden T 39,6 cm		
 Abb. L Spiegelrückwand, abweichende Rückwandfarbe und Beleuchtung siehe Seiten 114 und 117-119. 81075 L B 45,0 cm 81076 R B 45,0 cm 88673 L B 52,5 cm 88674 R B 52,5 cm 61354 L B 60,0 cm 61355 R B 60,0 cm 61356 L B 75,0 cm 61357 R B 75,0 cm wie vor T 49,2 cm		

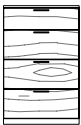
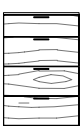







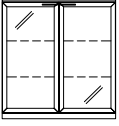
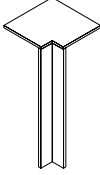

Korpuselemente 2,5 R, Höhe 94,1 cm

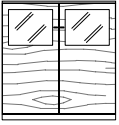
(Best.-Nr. + **A** = Aufsatzelement, Best.-Nr. + **W** = Wangenelement, siehe Seite 5 / Abdeckblätter bis 270,0 cm durchgehend)

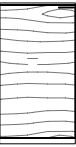
Best.-Nr. / Maße Beschreibung		Best.-Nr. / Maße Beschreibung																																			
 <p>30256 L B 45,0 cm 30257 R B 45,0 cm 77962 L B 52,5 cm 77963 R B 52,5 cm 30258 L B 60,0 cm 30259 R B 60,0 cm</p> <p>1 Tür, 1 Einlegeboden, 1 Schubkasten</p> <p>T 39,6 cm</p>		 <p>79375 B 120,0 cm 79376 B 135,0 cm 79481 B 150,0 (75/75) cm</p> <p>1 Schubkasten, 3 Auszüge 0,66 R, 1 TV-Elektro-Hebesystem</p> <p>T 49,2 cm</p> <p>max Nutztiefe der Schubkästen 22,5 cm</p> <p>Raumteilerausführung nicht möglich!</p>																																			
 <p>Abb. L</p> <p>30262 L B 45,0 cm 30263 R B 45,0 cm 77964 L B 52,5 cm 77965 R B 52,5 cm 30264 L B 60,0 cm 30265 R B 60,0 cm</p> <p>wie vor</p> <p>T 49,2 cm</p>		 <p>Solitär</p>  <p>im Zwischenbau</p>																																			
 <p>33229 B 45,0 cm 77988 B 52,5 cm 33230 B 60,0 cm 33231 B 75,0 cm 33232 B 90,0 cm 29179 B 105,0 cm 33237 B 120,0 cm 29180 B 135,0 cm</p> <p>1 Schubkasten, 2 Auszüge 1R</p> <p>T 39,6 cm</p>		<table border="1"> <thead> <tr> <th rowspan="2">Elementbreite:</th> <th colspan="2">120,0 cm</th> <th colspan="2">135,0 cm</th> <th colspan="2">150,0 cm</th> </tr> <tr> <th>Solitär</th> <th>Zwischenbau</th> <th>Solitär</th> <th>Zwischenbau</th> <th>Solitär</th> <th>Zwischenbau</th> </tr> </thead> <tbody> <tr> <td>max. TV-Höhe</td> <td>73,0 cm</td> <td>73,0 cm</td> <td>73,0 cm</td> <td>73,0 cm</td> <td>73,0 cm</td> <td>73,0 cm</td> </tr> <tr> <td>max. TV-Breite</td> <td>103,7 cm</td> <td>115,0 cm</td> <td>118,7 cm</td> <td>130,0 cm</td> <td>133,7 cm</td> <td>145,0 cm</td> </tr> <tr> <td>max. TV-Tiefe</td> <td>6,1 cm</td> <td>6,1 cm</td> <td>6,1 cm</td> <td>6,1 cm</td> <td>6,1 cm</td> <td>6,1 cm</td> </tr> </tbody> </table> <p>Die TV-Liftklappe ist bei allen Lackausführungen in der entsprechenden Farbe (Matt oder Hochglanz) lackiert. Bei furnierten Ausführungen kann eine Mattlackfarbe frei gewählt werden.</p>	Elementbreite:	120,0 cm		135,0 cm		150,0 cm		Solitär	Zwischenbau	Solitär	Zwischenbau	Solitär	Zwischenbau	max. TV-Höhe	73,0 cm	73,0 cm	73,0 cm	73,0 cm	73,0 cm	73,0 cm	max. TV-Breite	103,7 cm	115,0 cm	118,7 cm	130,0 cm	133,7 cm	145,0 cm	max. TV-Tiefe	6,1 cm	6,1 cm	6,1 cm	6,1 cm	6,1 cm	6,1 cm	
Elementbreite:	120,0 cm			135,0 cm		150,0 cm																															
	Solitär	Zwischenbau	Solitär	Zwischenbau	Solitär	Zwischenbau																															
max. TV-Höhe	73,0 cm	73,0 cm	73,0 cm	73,0 cm	73,0 cm	73,0 cm																															
max. TV-Breite	103,7 cm	115,0 cm	118,7 cm	130,0 cm	133,7 cm	145,0 cm																															
max. TV-Tiefe	6,1 cm	6,1 cm	6,1 cm	6,1 cm	6,1 cm	6,1 cm																															
 <p>Innenschubkästen und Einteilung siehe Seiten 113/115.</p> <p>33233 B 45,0 cm 77989 B 52,5 cm 33234 B 60,0 cm 33235 B 75,0 cm 33236 B 90,0 cm 29181 B 105,0 cm 33238 B 120,0 cm 29182 B 135,0 cm</p> <p>wie vor</p> <p>T 49,2 cm</p>		 <p>61330 B 45,0 cm 77966 B 52,5 cm 61331 B 60,0 cm 61332 B 75,0 cm 61333 B 90,0 cm 29201 B 105,0 cm 61338 B 120,0 cm 29202 B 135,0 cm</p> <p>5 Schubkästen</p> <p>T 39,6 cm</p>																																			
 <p>Einteilung siehe Seite 115.</p> <p>61340 B 45,0 cm 77968 B 52,5 cm 61341 B 60,0 cm 61342 B 75,0 cm 61343 B 90,0 cm 29197 B 105,0 cm 61348 B 120,0 cm 29198 B 135,0 cm</p> <p>1 Schubkasten, 3 Auszüge 0,66 R</p> <p>T 39,6 cm</p>		 <p>Einteilung siehe Seite 115.</p> <p>61334 B 45,0 cm 77967 B 52,5 cm 61335 B 60,0 cm 61336 B 75,0 cm 61337 B 90,0 cm 29203 B 105,0 cm 61339 B 120,0 cm 29204 B 135,0 cm</p> <p>wie vor</p> <p>T 49,2 cm</p>																																			
 <p>Einteilung siehe Seite 115.</p> <p>61344 B 45,0 cm 79563 B 52,5 cm 61345 B 60,0 cm 61346 B 75,0 cm 61347 B 90,0 cm 29199 B 105,0 cm 61349 B 120,0 cm 29200 B 135,0 cm</p> <p>wie vor</p> <p>T 49,2 cm</p>		 <p>61322 B 75,0 cm 61323 B 90,0 cm</p> <p>2 Türen, 2 Einlegeböden</p> <p>T 39,6 cm</p>																																			
		 <p>61324 B 75,0 cm 61325 B 90,0 cm</p> <p>wie vor</p> <p>T 49,2 cm</p>																																			

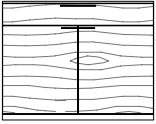

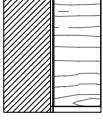
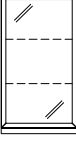
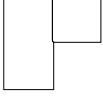







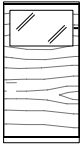

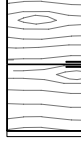
Korpuselemente 2,5 R, Höhe 94,1 cm

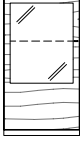
(Best.-Nr. + **A** = Aufsatzelement, Best.-Nr. + **W** = Wangenelement, siehe Seite 5 / Abdeckblätter bis 270,0 cm durchgehend)

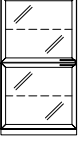
Best.-Nr. / Maße Beschreibung			Best.-Nr. / Maße Beschreibung		
 <p>30268 B 75,0 cm 30269 B 90,0 cm</p> <p>2 Rahmen-Glastüren, 2 Glaseinlegeböden</p> <p>T 39,6 cm</p>			 <p>90220 Schenkel 42,1 x 42,1 cm</p> <p>1 Eckabdeckblatt, 1 Eckleiste</p> <p>T 39,6 cm</p>		
 <p>Spiegelrückwand, abweichende Rückwandfarbe und Beleuchtung siehe Seiten 114 und 117-119.</p> <p>30270 B 75,0 cm 30271 B 90,0 cm</p> <p>wie vor</p> <p>T 49,2 cm</p>			<p>90224 Schenkel 51,7 x 51,7 cm</p> <p>wie vor</p> <p>T 49,2 cm</p>		
 <p>77461 B 90,0 cm</p> <p>2 Türen mit Glasausschnitt, 1 Boden (nicht verstellbar), 1 Einlegeboden</p> <p>T 39,6 cm</p>			<p>– Ecke nicht als Stauraum nutzbar.</p> <p>– einseitige Abdeckblathtiefenkürzung ohne Aufpreis</p> <p>– Eine Ausklinkung von max. 32,1 / 41,7 cm ist möglich. (Brand-schutztechnische Auflagen müssen beachtet werden.)</p> <p>1 x 91622 Hochgl. Eckabdeckblatt (Eckleiste in Hochglanz nicht möglich)</p>		
 <p>Spiegelrückwand, abweichende Rückwandfarbe und Beleuchtung siehe Seiten 114 und 117-119.</p> <p>77462 B 90,0 cm</p> <p>wie vor</p> <p>T 49,2 cm</p>					
<h2>Korpuselemente 3 R, Höhe 111,7 cm</h2> <p>(Best.-Nr. + A = Aufsatzelement, Best.-Nr. + W = Wangenelement, siehe Seite 5 / Abdeckblätter bis 270,0 cm durchgehend)</p>					
 <p>61326 B 75,0 cm 61327 B 90,0 cm</p> <p>2 Türen, 1 Einlegeboden, 1 Schubkasten</p> <p>T 39,6 cm</p>			 <p>60153 L B 45,0 cm 60154 R B 45,0 cm 78000 L B 52,5 cm 78001 R B 52,5 cm 60157 L B 60,0 cm 60158 R B 60,0 cm</p> <p>1 Tür, 2 Einlegeböden</p> <p>T 39,6 cm</p>		
 <p>61328 B 75,0 cm 61329 B 90,0 cm</p> <p>wie vor</p> <p>T 49,2 cm</p>			 <p>Abb. L</p> <p>60155 L B 45,0 cm 60156 R B 45,0 cm 78002 L B 52,5 cm 78003 R B 52,5 cm 60159 L B 60,0 cm 60160 R B 60,0 cm</p> <p>wie vor</p> <p>T 49,2 cm</p>		
 <p>31124 B 120,0 cm</p> <p>2 Türen, 2 Einlegeböden B 60, 1 Schubkasten</p> <p>T 39,6 cm</p>			<p>1 x 93534 Aufsatzelement inkl. Höhenkürzung in Kombination mit 1,25 R oder 1,5 R Elementen</p>		
 <p>31125 B 120,0 cm</p> <p>wie vor</p> <p>T 49,2 cm</p>					
 <p>61358 Schenkel 77,1 x 77,1 cm</p> <p>2 Türen, 2 Einlegeböden</p> <p>T 39,6 cm</p>			 <p>60247 L B 45,0 cm 60248 R B 45,0 cm 83551 L B 52,5 cm 83552 R B 52,5 cm 60249 L B 60,0 cm 60250 R B 60,0 cm</p> <p>1 Rahmen-Glastür, 2 Glaseinlegeböden</p> <p>T 39,6 cm</p>		
 <p>61359 Schenkel 86,7 x 86,7 cm</p> <p>wie vor</p> <p>T 49,2 cm</p>			 <p>Abb. L</p> <p>Spiegelrückwand, abweichende Rückwandfarbe und Beleuchtung siehe Seiten 114 und 117-119.</p> <p>60737 L B 45,0 cm 60738 R B 45,0 cm 83553 L B 52,5 cm 83554 R B 52,5 cm 60739 L B 60,0 cm 60740 R B 60,0 cm</p> <p>wie vor</p> <p>T 49,2 cm</p>		
<p>– Weiterbau nur in gleicher oder geringerer Tiefe möglich.</p> <p>– Nicht möglich als Aufsatz- oder Wangenelement.</p>	<p>– Korpus bleibt 39,6 cm tief, Abdeckblatt steht nach hinten über.</p> <p>– Bei Einsatz als Abschluss-element wird die Seite nach hinten überstehend geliefert.</p>				

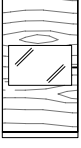

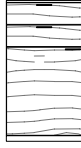







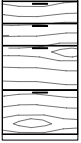

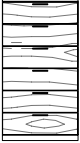

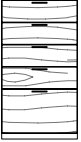
Korpuselemente 3 R, Höhe 111,7 cm

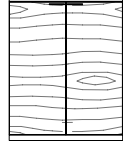
(Best.-Nr. + **A** = Aufsatzelement, Best.-Nr. + **W** = Wangenelement, siehe Seite 5 / Abdeckblätter bis 270,0 cm durchgehend)

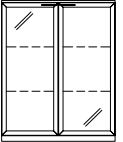
Best.-Nr. / Maße Beschreibung			Best.-Nr. / Maße Beschreibung		
  Abb. L Spiegelrückwand, abweichende Rückwandfarbe, Innenschubkästen 2 R und Beleuchtung siehe Seiten 113, 114 und 117-119.			  Abb. L Innenschubkasten 1,5 R siehe Seite 113.		
			Innenschubkästen 2 R und Beleuchtung siehe Seiten 113, 114 und 117-119.		
  Abb. L			  Abb. L		
Spiegelrückwand abweichende Rückwandfarbe Innenschubkästen 1 R und Beleuchtung siehe Seiten 113, 114, und 117-119.			Spiegelrückwand, abweichende Rückwandfarbe und Beleuchtung siehe Seiten 114 und 117-119.		
  Abb. L			  Abb. L		
Spiegelrückwand abweichende Rückwandfarbe Innenschubkästen 1 R und Beleuchtung siehe Seiten 113, 114, und 117-119.			Innenschubkästen 2 R und Einteilung siehe Seiten 113/115.		

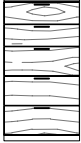
Korpuselemente 3 R, Höhe 111,7 cm

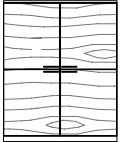
(Best.-Nr. + **A** = Aufsatzelement, Best.-Nr. + **W** = Wangenelement, siehe Seite 5 / Abdeckblätter bis 270,0 cm durchgehend)

Best.-Nr. / Maße Beschreibung			Best.-Nr. / Maße Beschreibung			
  Innenschubkästen und Einteilung siehe Seiten 113/115.	61131 B 45,0 cm 78022 B 52,5 cm 61133 B 60,0 cm 61135 B 75,0 cm 61137 B 90,0 cm 28499 B 105,0 cm 61139 B 120,0 cm 28943 B 135,0 cm 2 Schubkästen, 2 Auszüge 1 R T 39,6 cm		  Einteilung siehe Seite 115.	60749 B 45,0 cm 78008 B 52,5 cm 60750 B 60,0 cm 60751 B 75,0 cm 60752 B 90,0 cm 28958 B 105,0 cm 60753 B 120,0 cm 28959 B 135,0 cm 6 Schubkästen T 39,6 cm		
61132 B 45,0 cm 78023 B 52,5 cm 61134 B 60,0 cm 61136 B 75,0 cm 61138 B 90,0 cm 28501 B 105,0 cm 61140 B 120,0 cm 28945 B 135,0 cm wie vor T 49,2 cm			60754 B 45,0 cm 78009 B 52,5 cm 60755 B 60,0 cm 60756 B 75,0 cm 60757 B 90,0 cm 28960 B 105,0 cm 60758 B 120,0 cm 28961 B 135,0 cm wie vor T 49,2 cm			
  Innenschubkästen und Einteilung siehe Seiten 113/115.	60167 B 45,0 cm 88691 B 52,5 cm 60169 B 60,0 cm 60171 B 75,0 cm 60173 B 90,0 cm 28946 B 105,0 cm 60759 B 120,0 cm 28969 B 135,0 cm 4 Schubkästen, 1 Auszug 1 R T 39,6 cm		  1 x 93534 Aufsatzelement inkl. Höhenkürzung in Kombination mit 1,25 R oder 1,5 R Elementen	61370 B 75,0 cm 60181 B 90,0 cm 2 Türen, 2 Einlegeböden T 39,6 cm		
  Einteilung siehe Seite 115.	60168 B 45,0 cm 88692 B 52,5 cm 60170 B 60,0 cm 60172 B 75,0 cm 60174 B 90,0 cm 28947 B 105,0 cm 60760 B 120,0 cm 28948 B 135,0 cm wie vor T 49,2 cm		  Spiegelrückwand, abweichende Rückwandfarbe und Beleuchtung siehe Seiten 114 und 117- 119.	60245 B 75,0 cm 60246 B 90,0 cm 2 Rahmen-Glastüren, 2 Glaseinlegeböden T 39,6 cm		
61360 B 45,0 cm 78010 B 52,5 cm 61361 B 60,0 cm 61362 B 75,0 cm 61363 B 90,0 cm 28949 B 105,0 cm 61364 B 120,0 cm 28955 B 135,0 cm 2 Schubkästen, 3 Auszüge 0,66 R T 39,6 cm			  Innenschubkasten 1,5 R siehe Seite 113.	60761 B 75,0 cm 60762 B 90,0 cm wie vor T 49,2 cm		
61365 B 45,0 cm 78011 B 52,5 cm 61366 B 60,0 cm 61367 B 75,0 cm 61368 B 90,0 cm 28956 B 105,0 cm 61369 B 120,0 cm 28957 B 135,0 cm wie vor T 49,2 cm			61372 B 75,0 cm 60763 B 90,0 cm 4 Türen, 2 Einlegeböden T 39,6 cm			
			61373 B 75,0 cm 60764 B 90,0 cm wie vor T 49,2 cm			

KARA-SYSTEM







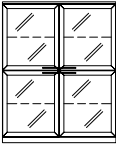
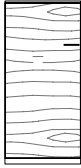

Hochglanz Korpus + Front siehe Tabelle C/D Seite 122.
Kufen (Höhe +8,8 cm) / Sockelgleiter (Höhe -0,4 cm) siehe Seite 111.

Korpuselemente 3 R, Höhe 111,7 cm

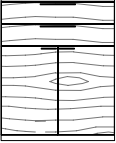
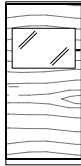
(Best.-Nr. + **A** = Aufsatzelement, Best.-Nr. + **W** = Wangenelement, siehe Seite 5 / Abdeckblätter bis 270,0 cm durchgehend)

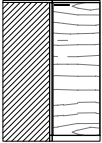
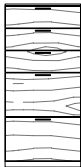
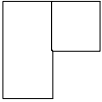

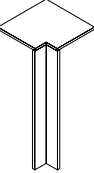
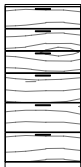

Korpuselemente 3,5 R, Höhe 129,3 cm

(Best.-Nr. + **A** = Aufsatzelement, Best.-Nr. + **W** = Wangenelement, siehe Seite 5 / Abdeckblätter bis 270,0 cm durchgehend)

Best.-Nr. / Maße Beschreibung		Best.-Nr. / Maße Beschreibung	
 <p>29305 B 75,0 cm 29306 B 90,0 cm</p> <p>4 Rahmen-Glastüren, 2 Glaseinlegeböden</p> <p>T 39,6 cm</p>		 <p>61386 L B 45,0 cm 61387 R B 45,0 cm 83559 L B 52,5 cm 83560 R B 52,5 cm 61388 L B 60,0 cm 61389 R B 60,0 cm</p> <p>1 Tür, 2 Einlegeböden</p> <p>T 39,6 cm</p>	
 <p>Spiegelrückwand, abweichende Rückwandfarbe und Beleuchtung siehe Seiten 114 und 117- 119.</p> <p>29307 B 75,0 cm 29308 B 90,0 cm</p> <p>wie vor</p> <p>T 49,2 cm</p>		<p>Abb. L</p> <p>61390 L B 45,0 cm 61391 R B 45,0 cm 83561 L B 52,5 cm 83562 R B 52,5 cm 61392 L B 60,0 cm 61393 R B 60,0 cm</p> <p>wie vor</p> <p>T 49,2 cm</p>	
 <p>61374 B 75,0 cm 60185 B 90,0 cm</p> <p>2 Türen, 1 Einlegeboden, 2 Schubkästen</p> <p>T 39,6 cm</p>		 <p>61378 L B 45,0 cm 61379 R B 45,0 cm 88693 L B 52,5 cm 88694 R B 52,5 cm 61380 L B 60,0 cm 61381 R B 60,0 cm</p> <p>1 Tür mit Glasausschnitt, 1 Einlegeboden, 2 Böden (nicht verstellbar)</p> <p>T 39,6 cm</p>	
 <p>Innenschubkästen 2 R und Einteilung siehe Seiten 113/115.</p> <p>61375 B 75,0 cm 60186 B 90,0 cm</p> <p>wie vor</p> <p>T 49,2 cm</p>		<p>Abb. L</p> <p>Spiegelrückwand, abweichende Rück- wandfarbe, Innenschubkästen 2 R und Beleuchtung siehe Seiten 113, 114 und 117-119.</p> <p>61382 L B 45,0 cm 61383 R B 45,0 cm 88695 L B 52,5 cm 88696 R B 52,5 cm 61384 L B 60,0 cm 61385 R B 60,0 cm</p> <p>wie vor</p> <p>T 49,2 cm</p>	
 <p>61376 Schenkel 77,1 x 77,1 cm</p> <p>2 Türen, 2 Einlegeböden</p> <p>T 39,6 cm</p>		 <p>61159 B 45,0 cm 83569 B 52,5 cm 61092 B 60,0 cm 61161 B 75,0 cm 61162 B 90,0 cm</p> <p>3 Schubkästen, 2 Auszüge 1 R</p> <p>T 39,6 cm</p>	
 <p>61377 Schenkel 86,7 x 86,7 cm</p> <p>wie vor</p> <p>T 49,2 cm</p> <p>- Weiterbau nur in gleicher oder geringerer Tiefe möglich. - Nicht möglich als Aufsatz- oder Wan- genelement.</p> <p>- Korpus bleibt 39,6 cm tief, Abdeckblatt steht nach hinten über. - Bei Einsatz als Abschluss- element wird die Seite nach hinten überstehend geliefert.</p>		 <p>Innenschubkästen und Einteilung siehe Seiten 113/115.</p> <p>61163 B 45,0 cm 83570 B 52,5 cm 61164 B 60,0 cm 61165 B 75,0 cm 61166 B 90,0 cm</p> <p>wie vor</p> <p>T 49,2 cm</p>	
 <p>90220 Schenkel 42,1 x 42,1 cm</p> <p>1 Eckabdeckblatt, 1 Eckleiste</p> <p>T 39,6 cm</p>		 <p>61167 B 45,0 cm 83567 B 52,5 cm 61168 B 60,0 cm 61169 B 75,0 cm 61170 B 90,0 cm</p> <p>3 Schubkästen, 3 Auszüge 0,66 R</p> <p>T 39,6 cm</p>	
<p>90224 Schenkel 51,7 x 51,7 cm</p> <p>wie vor</p> <p>T 49,2 cm</p> <p>- Ecke nicht als Stauraum nutzbar. - einseitige Abdeck- blatttiefenkürzung ohne Aufpreis - Eine Ausklindung von max. 32,1 / 41,7 cm ist möglich. (Brand- schutztechnische Auflagen müssen beachtet werden.)</p>		 <p>Einteilung siehe Seite 115.</p> <p>61171 B 45,0 cm 83568 B 52,5 cm 61172 B 60,0 cm 61173 B 75,0 cm 61174 B 90,0 cm</p> <p>wie vor</p> <p>T 49,2 cm</p>	
<p>1 x 91622 Hochgl. Eckabdeckblatt (Eckleiste in Hochglanz nicht möglich)</p>			

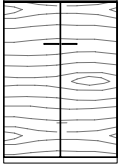

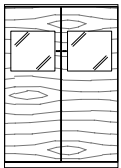

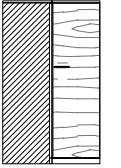
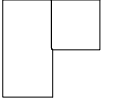
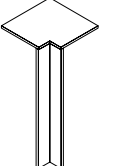
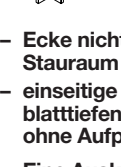

Korpuselemente 3,5 R, Höhe 129,3 cm

(Best.-Nr. + **A** = Aufsatzelement, Best.-Nr. + **W** = Wangenelement, siehe Seite 5 / Abdeckblätter bis 270,0 cm durchgehend)

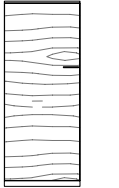
Best.-Nr. / Maße Beschreibung		
 61394 B 75,0 cm 61395 B 90,0 cm 2 Türen, 2 Einlegeböden T 39,6 cm		
 61396 B 75,0 cm 61397 B 90,0 cm wie vor T 49,2 cm		
 77467 B 90,0 cm 2 Türen mit Glasausschnitt, 1 Einlegeboden, 2 Böden (nicht verstellbar) T 39,6 cm		
 77468 B 90,0 cm wie vor T 49,2 cm		
Spiegerrückwand, abweichende Rückwandfarbe, Innenschubkästen 2 R und Beleuchtung siehe Seiten 113, 114 und 117-119.		
 61476 Schenkel 77,1 x 77,1 cm 2 Türen, 2 Einlegeböden T 39,6 cm		
 61477 Schenkel 86,7 x 86,7 cm wie vor T 49,2 cm		
<ul style="list-style-type: none"> - Weiterbau nur in gleicher oder geringerer Tiefe möglich. - Nicht möglich als Aufsatz- oder Wangenelement. 		
 90220 Schenkel 42,1 x 42,1 cm 1 Eckabdeckblatt, 1 Eckleiste T 39,6 cm		
 90224 Schenkel 51,7 x 51,7 cm wie vor T 49,2 cm		
<ul style="list-style-type: none"> - Ecke nicht als Stauraum nutzbar. - einseitige Abdeckblatattiefenkürzung ohne Aufpreis - Eine Ausklinkung von max. 32,1 / 41,7 cm ist möglich. (Brand-schutztechnische Auflagen müssen beachtet werden.) 		
1 x 91622 Hochgl. Eckabdeckblatt (Eckleiste in Hochglanz nicht möglich)		

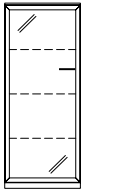

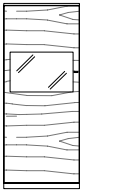



Korpuselemente 4 R, Höhe 146,9 cm

(Best.-Nr. + **A** = Aufsatzelement, Best.-Nr. + **W** = Wangenelement, siehe Seite 5 / Abdeckblätter bis 270,0 cm durchgehend)

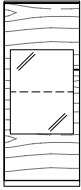
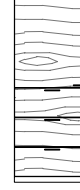
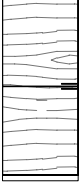
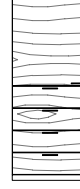
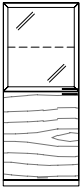
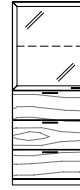
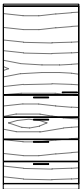
Best.-Nr. / Maße Beschreibung		
 60199 L B 45,0 cm 60200 R B 45,0 cm 78045 L B 52,5 cm 78046 R B 52,5 cm 60201 L B 60,0 cm 60202 R B 60,0 cm 1 Tür, 3 Einlegeböden T 39,6 cm		
 Abb. L 60765 L B 45,0 cm 60766 R B 45,0 cm 78047 L B 52,5 cm 78048 R B 52,5 cm 60767 L B 60,0 cm 60768 R B 60,0 cm wie vor T 49,2 cm		
1 x 93534 Aufsatzelement inkl. Höhenkürzung in Kombination mit 1,25 R oder 1,5 R Elementen		
 30402 L B 45,0 cm 30403 R B 45,0 cm 83575 L B 52,5 cm 83576 R B 52,5 cm 30404 L B 60,0 cm 30405 R B 60,0 cm 1 Rahmen-Glastür, 3 Glaseinlegeböden T 39,6 cm		
 Abb. L Spiegerrückwand, abweichende Rückwandfarbe und Beleuchtung siehe Seiten 114 und 117-119.		
30406 L B 45,0 cm 30407 R B 45,0 cm 83577 L B 52,5 cm 83578 R B 52,5 cm 30408 L B 60,0 cm 30409 R B 60,0 cm wie vor T 49,2 cm		
 60255 L B 45,0 cm 60256 R B 45,0 cm 88697 L B 52,5 cm 88698 R B 52,5 cm 60257 L B 60,0 cm 60258 R B 60,0 cm 1 Tür mit Glasausschnitt, 1 Einlegeboden, 2 Böden (nicht verstellbar) T 39,6 cm		
 Abb. L Spiegerrückwand, abweichende Rückwandfarbe, Innenschubkästen 2 R und Beleuchtung siehe Seiten 113, 114 und 117-119.		
60797 L B 45,0 cm 60798 R B 45,0 cm 88699 L B 52,5 cm 88700 R B 52,5 cm 60799 L B 60,0 cm 60800 R B 60,0 cm wie vor T 49,2 cm		

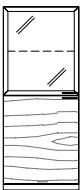
Korpuselemente 4 R, Höhe 146,9 cm

(Best.-Nr. + **A** = Aufsatzelement, Best.-Nr. + **W** = Wangenelement, siehe Seite 5 / Abdeckblätter bis 270,0 cm durchgehend)

	Best.-Nr. / Maße Beschreibung			Best.-Nr. / Maße Beschreibung	
 	<p>60251 L B 45,0 cm 60252 R B 45,0 cm 88701 L B 52,5 cm 88702 R B 52,5 cm 60253 L B 60,0 cm 60254 R B 60,0 cm</p> <p>1 Tür mit Glasausschnitt, 1 Glaseinlegeboden, 2 Böden (nicht verstellbar)</p> <p>T 39,6 cm</p>			 	<p>61404 L B 45,0 cm 61405 R B 45,0 cm 78061 L B 52,5 cm 78062 R B 52,5 cm 61406 L B 60,0 cm 61407 R B 60,0 cm</p> <p>1 Tür, 1 Einlegeboden, 3 Auszüge 0,66 R</p> <p>T 39,6 cm</p>
<p>Abb. L</p> <p>Spiegelrückwand abweichende Rückwandfarbe Innenschubkästen 1 R und Beleuchtung siehe Seiten 113, 114, und 117-119.</p>	<p>60801 L B 45,0 cm 60802 R B 45,0 cm 88703 L B 52,5 cm 88704 R B 52,5 cm 60803 L B 60,0 cm 60804 R B 60,0 cm</p> <p>wie vor</p> <p>T 49,2 cm</p>			<p>Abb. L</p> <p>Einteilung siehe Seite 115.</p>	<p>61408 L B 45,0 cm 61409 R B 45,0 cm 78063 L B 52,5 cm 78064 R B 52,5 cm 61410 L B 60,0 cm 61411 R B 60,0 cm</p> <p>wie vor</p> <p>T 49,2 cm</p>
 	<p>60773 L B 45,0 cm 60774 R B 45,0 cm 78049 L B 52,5 cm 78050 R B 52,5 cm 60187 L B 60,0 cm 60188 R B 60,0 cm</p> <p>2 Türen, 2 Einlegeböden</p> <p>T 39,6 cm</p>			 	<p>60785 L B 45,0 cm 60786 R B 45,0 cm 78057 L B 52,5 cm 78058 R B 52,5 cm 60189 L B 60,0 cm 60190 R B 60,0 cm</p> <p>1 Tür, 1 Einlegeboden, 4 Schubkästen</p> <p>T 39,6 cm</p>
<p>Abb. L</p> <p>Innenschub- kästen 2 R siehe Seite 113.</p>	<p>60775 L B 45,0 cm 60776 R B 45,0 cm 78051 L B 52,5 cm 78052 R B 52,5 cm 60777 L B 60,0 cm 60778 R B 60,0 cm</p> <p>wie vor</p> <p>T 49,2 cm</p>			<p>Abb. L</p> <p>Einteilung siehe Seite 115.</p>	<p>60787 L B 45,0 cm 60788 R B 45,0 cm 78059 L B 52,5 cm 78060 R B 52,5 cm 60789 L B 60,0 cm 60790 R B 60,0 cm</p> <p>wie vor</p> <p>T 49,2 cm</p>
 	<p>60779 L B 45,0 cm 60780 R B 45,0 cm 78095 L B 52,5 cm 78096 R B 52,5 cm 60193 L B 60,0 cm 60194 R B 60,0 cm</p> <p>1 Rahmen-Glastür, 1 Glaseinlegeboden, 1 Tür, 1 Einlegeboden</p> <p>T 39,6 cm</p>			 	<p>61412 L B 45,0 cm 61413 R B 45,0 cm 78103 L B 52,5 cm 78104 R B 52,5 cm 61414 L B 60,0 cm 61415 R B 60,0 cm</p> <p>1 Rahmen-Glastür, 1 Glaseinlegeboden, 3 Auszüge 0,66 R</p> <p>T 39,6 cm</p>
<p>Abb. L</p> <p>Spiegelrückwand, abweichende Rückwandfarbe, Innenschubkästen 2 R und Beleuchtung siehe Seiten 113, 114 und 117-119.</p>	<p>60781 L B 45,0 cm 60782 R B 45,0 cm 78097 L B 52,5 cm 78098 R B 52,5 cm 60783 L B 60,0 cm 60784 R B 60,0 cm</p> <p>wie vor</p> <p>T 49,2 cm</p>			<p>Abb. L</p> <p>Spiegelrückwand, abweichende Rückwandfarbe, Einteilung und Beleuchtung siehe Seiten 114, 115 und 117-119.</p>	<p>61416 L B 45,0 cm 61417 R B 45,0 cm 78105 L B 52,5 cm 78106 R B 52,5 cm 61418 L B 60,0 cm 61419 R B 60,0 cm</p> <p>wie vor</p> <p>T 49,2 cm</p>

Korpuselemente 4 R, Höhe 146,9 cm

(Best.-Nr. + **A** = Aufsatzelement, Best.-Nr. + **W** = Wangenelement, siehe Seite 5 / Abdeckblätter bis 270,0 cm durchgehend)

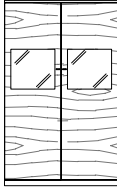
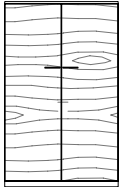
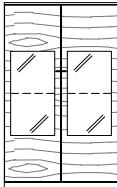
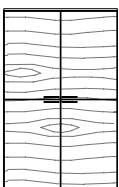
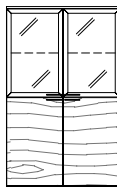
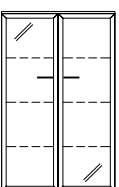
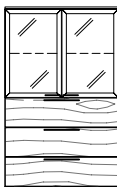
Best.-Nr. / Maße Beschreibung			Best.-Nr. / Maße Beschreibung
 <p>60791 L B 45,0 cm 60792 R B 45,0 cm 78099 L B 52,5 cm 78100 R B 52,5 cm 60195 L B 60,0 cm 60196 R B 60,0 cm</p> <p>1 Rahmen-Glastür, 1 Glaseinlegeboden, 4 Schubkästen</p> <p>T 39,6 cm</p>		 <p>77221 B 90,0 cm</p> <p>2 Türen mit Glasausschnitt, 1 Einlegeboden, 2 Böden (nicht verstellbar)</p> <p>T 39,6 cm</p>	
<p>Abb. L</p> <p>Spiegelrückwand, abweichende Rückwandfarbe, Einteilung und Beleuchtung siehe Seiten 114, 115 und 117-119.</p> <p>60793 L B 45,0 cm 60794 R B 45,0 cm 78101 L B 52,5 cm 78102 R B 52,5 cm 60795 L B 60,0 cm 60796 R B 60,0 cm</p> <p>wie vor</p> <p>T 49,2 cm</p>		<p>Spiegelrückwand, abweichende Rück- wandfarbe und Be- leuchtung siehe Seiten 114 und 117-119.</p>	<p>77222 B 90,0 cm</p> <p>wie vor</p> <p>T 49,2 cm</p>
 <p>61420 B 75,0 cm 60203 B 90,0 cm</p> <p>2 Türen, 3 Einlegeböden</p> <p>T 39,6 cm</p>		 <p>77483 B 75,0 cm 77484 B 90,0 cm</p> <p>2 Türen mit Glasausschnitt 2 R, 1 Glaseinlegeboden, 2 Böden (nicht verstellbar)</p> <p>T 39,6 cm</p>	
<p>61421 B 75,0 cm 60805 B 90,0 cm</p> <p>wie vor</p> <p>T 49,2 cm</p> <p>1 x 93534 Aufsatzelement inkl. Höhenkürzung in Kombination mit 1,25 R oder 1,5 R Elementen</p>		<p>Spiegelrückwand abweichende Rück- wandfarbe Innenschubkästen 1 R und Beleuchtung siehe Seiten 113, 114, und 117-119.</p>	<p>77485 B 75,0 cm 77486 B 90,0 cm</p> <p>wie vor</p> <p>T 49,2 cm</p>
 <p>61398 B 75,0 cm 61399 B 90,0 cm</p> <p>4 Türen, 2 Einlegeböden</p> <p>T 39,6 cm</p>		 <p>77469 B 75,0 cm 77470 B 90,0 cm</p> <p>2 Rahmen-Glastüren, 1 Glaseinlegeboden, 2 Türen, 1 Einlegeboden</p> <p>T 39,6 cm</p>	
<p>61400 B 75,0 cm 61401 B 90,0 cm</p> <p>wie vor</p> <p>T 49,2 cm</p>		<p>Spiegelrückwand, abweichende Rück- wandfarbe, Innenschubkästen 2 R und Beleuchtung siehe Seiten 113, 114 und 117-119.</p>	<p>77471 B 75,0 cm 77472 B 90,0 cm</p> <p>wie vor</p> <p>T 49,2 cm</p>
 <p>30496 B 75,0 cm 30497 B 90,0 cm</p> <p>2 Rahmen-Glastüren, 3 Glaseinlegeböden</p> <p>T 39,6 cm</p>		 <p>77477 B 75,0 cm 77478 B 90,0 cm</p> <p>2 Rahmen-Glastüren, 1 Glaseinlegeboden, 3 Auszüge 0,66 R</p> <p>T 39,6 cm</p>	
<p>30498 B 75,0 cm 30499 B 90,0 cm</p> <p>wie vor</p> <p>T 49,2 cm</p> <p>Spiegelrückwand, abweichende Rück- wandfarbe und Be- leuchtung siehe Seiten 114 und 117-119.</p>		<p>Spiegelrückwand, abweichende Rückwandfarbe, Einteilung und Beleuchtung siehe Seiten 114, 115 und 117-119.</p>	<p>77479 B 75,0 cm 77480 B 90,0 cm</p> <p>wie vor</p> <p>T 49,2 cm</p>

KARA-SYSTEM

Hochglanz Korpus + Front siehe Tabelle C/D Seite 122.
Kufen (Höhe +8,8 cm) / Sockelgleiter (Höhe -0,4 cm) siehe Seite 111.

Korpuselemente 4 R, Höhe 146,9 cm

(Best.-Nr. + **A** = Aufsatzelement, Best.-Nr. + **W** = Wangenelement, siehe Seite 5 / Abdeckblätter bis 270,0 cm durchgehend)





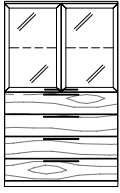
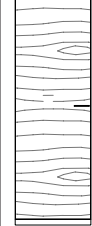
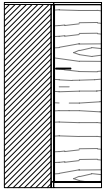
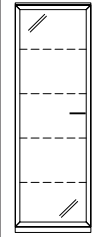
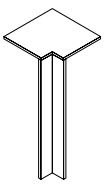
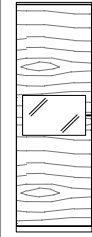
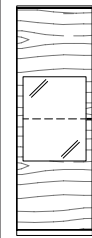





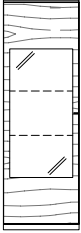

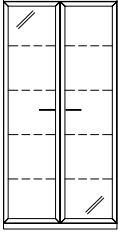

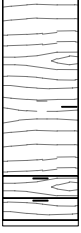

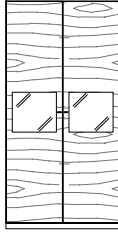
Korpuselemente 5 R, Höhe 182,1 cm

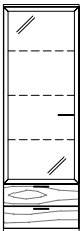
(Best.-Nr. + **A** = Aufsatzelement, Best.-Nr. + **W** = Wangenelement, siehe Seite 5 / Abdeckblätter bis 270,0 cm durchgehend)

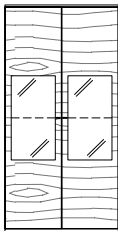
Best.-Nr. / Maße Beschreibung			Best.-Nr. / Maße Beschreibung		
 <p>77473 B 75,0 cm 77474 B 90,0 cm</p> <p>2 Rahmen-Glastüren, 1 Glaseinlegeboden, 4 Schubkästen T 39,6 cm</p> <hr/> <p>77475 B 75,0 cm 77476 B 90,0 cm</p> <p>wie vor T 49,2 cm</p> <p>Spiegelrückwand, abweichende Rückwandfarbe, Einteilung und Beleuchtung siehe Seiten 114, 115 und 117-119.</p>			 <p>60208 L B 45,0 cm 60209 R B 45,0 cm 78127 L B 52,5 cm 78128 R B 52,5 cm 60210 L B 60,0 cm 60211 R B 60,0 cm</p> <p>1 Tür, 4 Einlegeböden T 39,6 cm</p> <p>Abb. L</p> <p>1 x 93534 Aufsatzelement inkl. Höhenkürzung in Kombination mit 1,25 R oder 1,5 R Elementen</p>		
 <p>61402 Schenkel 77,1 x 77,1 cm</p> <p>2 Türen, 3 Einlegeböden T 39,6 cm</p> <hr/> <p>61403 Schenkel 86,7 x 86,7 cm</p> <p>wie vor T 49,2 cm</p> <ul style="list-style-type: none"> - Korpus bleibt 39,6 cm tief, Abdeckblatt steht nach hinten über. - Bei Einsatz als Abschluss-element wird die Seite nach hinten überstehend geliefert. <p>- Weiterbau nur in gleicher oder geringerer Tiefe möglich. - Nicht möglich als Aufsatz- oder Wangenelement.</p>			 <p>30504 L B 45,0 cm 30505 R B 45,0 cm 83595 L B 52,5 cm 83596 R B 52,5 cm 30506 L B 60,0 cm 30507 R B 60,0 cm</p> <p>1 Rahmen-Glastür, 4 Glaseinlegeböden T 39,6 cm</p> <p>Spiegelrückwand, abweichende Rückwandfarbe und Beleuchtung siehe Seiten 114 und 117-119.</p> <p>Abb. L</p>		
 <p>90220 Schenkel 42,1 x 42,1 cm</p> <p>1 Eckabdeckblatt, 1 Eckleiste T 39,6 cm</p> <hr/> <p>90224 Schenkel 51,7 x 51,7 cm</p> <p>wie vor T 49,2 cm</p> <ul style="list-style-type: none"> - Ecke nicht als Stauraum nutzbar. - einseitige Abdeckblatttieferkürzung ohne Aufpreis <p>1 x 91622 Hochgl. Eckabdeckblatt (Eckleiste in Hochglanz nicht möglich)</p>			 <p>60277 L B 45,0 cm 60278 R B 45,0 cm 88705 L B 52,5 cm 88706 R B 52,5 cm 60279 L B 60,0 cm 60280 R B 60,0 cm</p> <p>1 Tür mit Glasausschnitt, 2 Einlegeböden, 2 Böden (nicht verstellbar) T 39,6 cm</p> <p>Spiegelrückwand, abweichende Rückwandfarbe, Innenschubkästen 2 R und Beleuchtung siehe Seiten 113, 114 und 117-119.</p> <p>Abb. L</p>		
			 <p>L B 45,0 cm 60270 R B 45,0 cm 88707 L B 52,5 cm 88708 R B 52,5 cm 60271 L B 60,0 cm 60272 R B 60,0 cm</p> <p>1 Tür mit Glasausschnitt, 1 Glaseinlegeboden, 2 Einlegeböden, 2 Böden (nicht verstellbar) T 39,6 cm</p> <p>Spiegelrückwand, abweichende Rückwandfarbe Innenschubkästen 1,5 R und Beleuchtung siehe Seiten 113, 114, und 117-119.</p> <p>Abb. L</p>		

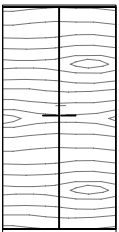
Korpuselemente 5 R, Höhe 182,1 cm

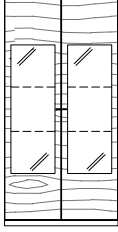
(Best.-Nr. + **A** = Aufsatzelement, Best.-Nr. + **W** = Wangenelement, siehe Seite 5 / Abdeckblätter bis 270,0 cm durchgehend)

Best.-Nr. / Maße Beschreibung			Best.-Nr. / Maße Beschreibung	
 <p>60265 L B 45,0 cm 60266 R B 45,0 cm 88709 L B 52,5 cm 88710 R B 52,5 cm 60267 L B 60,0 cm 60268 R B 60,0 cm</p> <p>1 Tür mit Glasausschnitt, 2 Glaseinlegeböden, 2 Böden (nicht verstellbar)</p> <p>T 39,6 cm</p> <p>Spiegelrückwand, abweichende Rückwandfarbe Innenschubkästen 1 R und Beleuchtung siehe Seiten 113, 114 und 117-119.</p>  <p>Abb. L</p>			 <p>30543 B 75,0 cm 30544 B 90,0 cm</p> <p>2 Rahmen-Glastüren, 4 Glaseinlegeböden</p> <p>T 39,6 cm</p> <p>Spiegelrückwand, abweichende Rückwandfarbe und Beleuch- tung siehe Seiten 114 und 117-119.</p> 	
 <p>60212 L B 45,0 cm 60213 R B 45,0 cm 78135 L B 52,5 cm 78136 R B 52,5 cm 60214 L B 60,0 cm 60215 R B 60,0 cm</p> <p>1 Tür, 3 Einlegeböden, 2 Schubkästen</p> <p>T 39,6 cm</p> <p>Einteilung siehe Seite 115.</p>  <p>Abb. L</p>			 <p>77487 B 90,0 cm</p> <p>2 Türen mit Glasausschnitt, 2 Einlegeböden, 2 Böden (nicht verstellbar)</p> <p>T 39,6 cm</p> <p>Spiegelrückwand, abweichende Rückwandfarbe, Innenschubkästen 2 R und Beleuchtung siehe Seiten 113, 114 und 117-119.</p> 	
 <p>28719 L B 45,0 cm 28720 R B 45,0 cm 83599 L B 52,5 cm 83600 R B 52,5 cm 28721 L B 60,0 cm 28722 R B 60,0 cm</p> <p>1 Rahmen-Glastür, 3 Glaseinlegeböden, 2 Schubkästen</p> <p>T 39,6 cm</p> <p>Spiegelrückwand, abweichende Rückwandfarbe, Einteilung und Beleuchtung siehe Seiten 114, 115 und 117-119.</p>  <p>Abb. L</p>			 <p>77488 B 75,0 cm 77489 B 90,0 cm</p> <p>2 Türen mit Glasausschnitt, 1 Glaseinlegeboden, 2 Einlegeböden, 2 Böden (nicht verstellbar)</p> <p>T 39,6 cm</p> <p>Spiegelrückwand, abweichende Rückwandfarbe Innenschubkästen 1,5 R und Beleuchtung siehe Seiten 113, 114, und 117-119.</p> 	
 <p>61424 B 75,0 cm 60216 B 90,0 cm</p> <p>2 Türen, 4 Einlegeböden</p> <p>T 39,6 cm</p>  <p>1 x 93534 Aufsatzelement inkl. Höhenkürzung in Kombination mit 1,25 R oder 1,5 R Elementen</p>			 <p>77490 B 75,0 cm 77491 B 90,0 cm</p> <p>2 Türen mit Glasausschnitt, 2 Glaseinlegeböden, 2 Böden (nicht verstellbar)</p> <p>T 39,6 cm</p> <p>Spiegelrückwand, abweichende Rückwandfarbe Innenschubkästen 1 R und Beleuchtung siehe Seiten 113, 114 und 117-119.</p> 	

KARA-SYSTEM











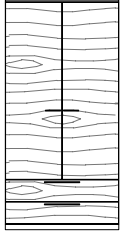

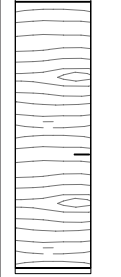
Hochglanz Korpus + Front siehe Tabelle C/D Seite 122.
Kufen (Höhe +8,8 cm) / Sockelgleiter (Höhe -0,4 cm) siehe Seite 111.

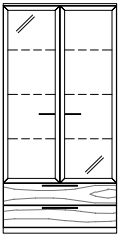
Korpuselemente 5 R, Höhe 182,1 cm

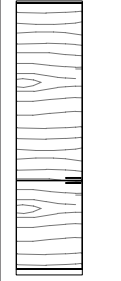
(Best.-Nr. + **A** = Aufsatzelement, Best.-Nr. + **W** = Wangenelement, siehe Seite 5 / Abdeckblätter bis 270,0 cm durchgehend)

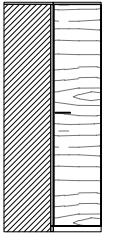
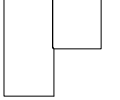
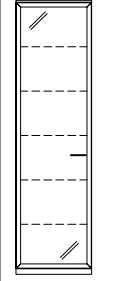

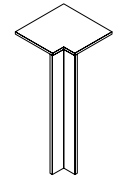
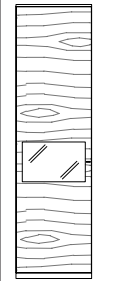







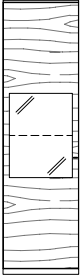

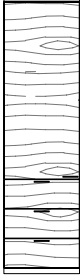

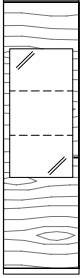

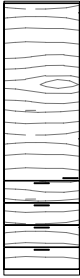
Korpuselemente 6 R, Höhe 217,3 cm

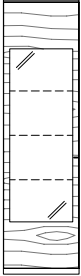
(Best.-Nr. + **W** = Wangenelement, siehe Seite 5 / Abdeckblätter bis 270,0 cm durchgehend)

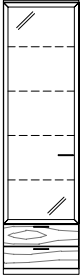
Best.-Nr. / Maße Beschreibung			Best.-Nr. / Maße Beschreibung		
 <p>61423 B 75,0 cm 60217 B 90,0 cm</p> <p>2 Türen, 3 Einlegeböden, 2 Schubkästen</p> <p>T 39,6 cm</p> <p>Einteilung siehe Seite 115.</p> 			 <p>60218 L B 45,0 cm 60219 R B 45,0 cm 78223 L B 52,5 cm 78224 R B 52,5 cm 60817 L B 60,0 cm 60818 R B 60,0 cm</p> <p>1 Tür, 5 Einlegeböden</p> <p>T 39,6 cm</p>  <p>Abb. L</p> <p>1 x 93534 Aufsatzelement inkl. Höhenkürzung in Kombination mit 1,25 R oder 1,5 R Elementen</p>		
 <p>28731 B 75,0 cm 28732 B 90,0 cm</p> <p>2 Rahmen-Glastüren, 3 Glaseinlegeböden, 2 Schubkästen</p> <p>T 39,6 cm</p> <p>Spiegeltür, abweichende Rückwandfarbe, Einteilung und Beleuchtung siehe Seiten 114, 115 und 117-119.</p> 			 <p>61017 L B 45,0 cm 61018 R B 45,0 cm 78227 L B 52,5 cm 78228 R B 52,5 cm</p> <p>2 Türen, 4 Einlegeböden</p> <p>T 39,6 cm</p>  <p>Abb. L</p>		
 <p>61422 Schenkel 77,1 x 77,1 cm</p> <p>2 Türen, 4 Einlegeböden</p> <p>T 39,6 cm</p> <ul style="list-style-type: none"> - Weiterbau nur in gleicher oder geringerer Tiefe möglich. - Nicht möglich als Aufsatz- oder Wangenelement. 			 <p>30549 L B 45,0 cm 30550 R B 45,0 cm 78275 L B 52,5 cm 78276 R B 52,5 cm 30551 L B 60,0 cm 30552 R B 60,0 cm</p> <p>1 Rahmen-Glastür, 5 Glaseinlegeböden</p> <p>T 39,6 cm</p> <p>Spiegeltür, abweichende Rückwandfarbe und Beleuchtung siehe Seiten 114 und 117-119.</p>  <p>Abb. L</p>		
 <p>90220 Schenkel 42,1 x 42,1 cm</p> <p>1 Eckabdeckblatt, 1 Eckleiste</p> <p>T 39,6 cm</p> <p>90224 Schenkel 51,7 x 51,7 cm wie vor</p> <p>T 49,2 cm</p> <ul style="list-style-type: none"> - Ecke nicht als Stauraum nutzbar. - einseitige Abdeck- blatttiefenkürzung ohne Aufpreis - Eine Ausklinkung von max. 32,1 / 41,7 cm ist möglich. (Brandschutz- technische Auflagen müssen beachtet werden.) <p>1 x 91622 Hochgl. Eckabdeckblatt (Eckleiste in Hochglanz nicht möglich)</p>			 <p>60299 L B 45,0 cm 60300 R B 45,0 cm 88711 L B 52,5 cm 88712 R B 52,5 cm 60301 L B 60,0 cm 60302 R B 60,0 cm</p> <p>1 Tür mit Glasausschnitt, 3 Einlegeböden, 2 Böden (nicht verstellbar)</p> <p>T 39,6 cm</p> <p>Spiegeltür, abweichende Rückwandfarbe, Innenschubkästen 2 R und Beleuchtung siehe Seiten 113, 114 und 117-119.</p>  <p>Abb. L</p>		

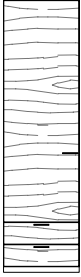









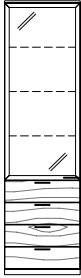

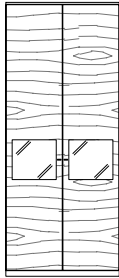
Korpuselemente 6 R, Höhe 217,3 cm

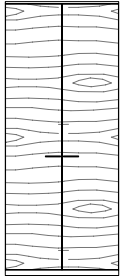
(Best.-Nr. + **W** = Wangenelement, siehe Seite 5 / Abdeckblätter bis 270,0 cm durchgehend)

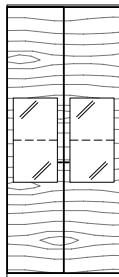
Best.-Nr. / Maße Beschreibung		Best.-Nr. / Maße Beschreibung	
 <p> 60295 L B 45,0 cm 60296 R B 45,0 cm 88713 L B 52,5 cm 88714 R B 52,5 cm 60297 L B 60,0 cm 60298 R B 60,0 cm 1 Tür mit Glasausschnitt, 1 Glaseinlegeboden, 2 Einlegeböden, 2 Böden (nicht verstellbar) T 39,6 cm Spiegelrückwand, abweichende Rückwandfarbe, Innenschubkästen 2 R und Beleuchtung siehe Seiten 113, 114 und 117-119. </p>  <p>Abb. L</p>		 <p> 61441 L B 45,0 cm 61442 R B 45,0 cm 78253 L B 52,5 cm 78254 R B 52,5 cm 61443 L B 60,0 cm 61444 R B 60,0 cm 1 Tür, 3 Einlegeböden, 3 Auszüge 0,66 R T 39,6 cm Einteilung siehe Seite 115. </p>  <p>Abb. L</p>	
 <p> 60291 L B 45,0 cm 60292 R B 45,0 cm 88715 L B 52,5 cm 88716 R B 52,5 cm 60293 L B 60,0 cm 60294 R B 60,0 cm 1 Tür mit Glasausschnitt, 2 Glaseinlegeböden, 1 Einlegeboden, 2 Böden (nicht verstellbar) T 39,6 cm Spiegelrückwand, abweichende Rückwandfarbe, Innenschubkästen 2 R und Beleuchtung siehe Seiten 113, 114 und 117-119. </p>  <p>Abb. L</p>		 <p> 61437 L B 45,0 cm 61438 R B 45,0 cm 78249 L B 52,5 cm 78250 R B 52,5 cm 61439 L B 60,0 cm 61440 R B 60,0 cm 1 Tür, 3 Einlegeböden, 4 Schubkästen T 39,6 cm Einteilung siehe Seite 115. </p>  <p>Abb. L</p>	
 <p> 60287 L B 45,0 cm 60288 R B 45,0 cm 88717 L B 52,5 cm 88718 R B 52,5 cm 60289 L B 60,0 cm 60290 R B 60,0 cm 1 Tür mit Glasausschnitt, 3 Glaseinlegeböden, 2 Böden (nicht verstellbar) T 39,6 cm Spiegelrückwand abweichende Rückwandfarbe Innenschubkästen 1 R und Beleuchtung siehe Seiten 113, 114, und 117-119. </p>  <p>Abb. L</p>		 <p> 30573 L B 45,0 cm 30574 R B 45,0 cm 83624 L B 52,5 cm 83625 R B 52,5 cm 30575 L B 60,0 cm 30576 R B 60,0 cm 1 Rahmen-Glastür, 4 Glaseinlegeböden, 2 Schubkästen T 39,6 cm Spiegelrückwand, abweichende Rückwandfarbe, Einteilung und Beleuchtung siehe Seiten 114, 115 und 117-119. </p>  <p>Abb. L</p>	
 <p> 60220 L B 45,0 cm 60221 R B 45,0 cm 78245 L B 52,5 cm 78246 R B 52,5 cm 60222 L B 60,0 cm 60223 R B 60,0 cm 1 Tür, 4 Einlegeböden, 2 Schubkästen T 39,6 cm Einteilung siehe Seite 115. </p>  <p>Abb. L</p>		 <p> 61433 L B 45,0 cm 61434 R B 45,0 cm 83632 L B 52,5 cm 83633 R B 52,5 cm 61435 L B 60,0 cm 61436 R B 60,0 cm 1 Rahmen-Glastür, 3 Glaseinlegeböden, 3 Auszüge 0,66 R T 39,6 cm Spiegelrückwand, abweiche- nde Rückwandfarbe, Einteilung und Beleuchtung siehe Seiten 114, 115 und 117-119. </p>  <p>Abb. L</p>	

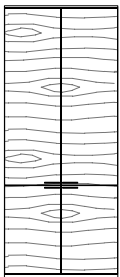

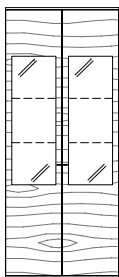
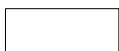
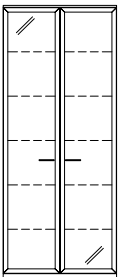

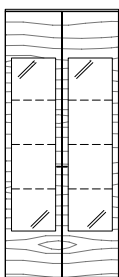
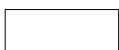

Korpuselemente 6 R, Höhe 217,3 cm

(Best.-Nr. + **W** = Wangenelement, siehe Seite 5 / Abdeckblätter bis 270,0 cm durchgehend)

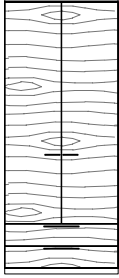
Best.-Nr. / Maße Beschreibung			Best.-Nr. / Maße Beschreibung		
 <p>61429 L B 45,0 cm 61430 R B 45,0 cm 83628 L B 52,5 cm 83629 R B 52,5 cm 61431 L B 60,0 cm 61432 R B 60,0 cm</p> <p>1 Rahmen-Glastür, 3 Glaseinlegeböden, 4 Schubkästen</p> <p>T 39,6 cm</p> <p>Spiegelrückwand, abweichende Rückwandfarbe, Einteilung und Beleuchtung siehe Seiten 114, 115 und 117-119.</p>  <p>Abb. L</p>			 <p>77220 B 90,0 cm</p> <p>2 Türen mit Glasausschnitt, 3 Einlegeböden, 2 Böden nicht verstellbar</p> <p>T 39,6 cm</p> <p>Spiegelrückwand, abweichende Rückwandfarbe und Beleuchtung siehe Seiten 114 und 117-119.</p> 		
 <p>61425 B 75,0 cm 60823 B 90,0 cm</p> <p>2 Türen, 5 Einlegeböden</p> <p>T 39,6 cm</p>  <p>1 x 93534 Aufsatzelement inkl. Höhenkürzung in Kombination mit 1,25 R oder 1,5 R Elementen</p>			 <p>77492 B 75,0 cm 77493 B 90,0 cm</p> <p>2 Türen mit Glasausschnitt, 1 Glaseinlegeboden, 2 Einlegeböden, 2 Böden (nicht verstellbar)</p> <p>T 39,6 cm</p> <p>Spiegelrückwand, abweichende Rückwandfarbe, Innenschubkästen 2 R und Beleuchtung siehe Seiten 113, 114 und 117-119.</p> 		
 <p>61426 B 75,0 cm 61427 B 90,0 cm</p> <p>4 Türen, 4 Einlegeböden</p> <p>T 39,6 cm</p> 			 <p>75240 B 75,0 cm 75241 B 90,0 cm</p> <p>2 Türen mit Glasausschnitt, 2 Glaseinlegeböden, 1 Einlegeboden, 2 Böden (nicht verstellbar)</p> <p>T 39,6 cm</p> <p>Spiegelrückwand, abweichende Rückwandfarbe, Innenschubkästen 2 R und Beleuchtung siehe Seiten 113, 114 und 117-119.</p> 		
 <p>30601 B 75,0 cm 30602 B 90,0 cm</p> <p>2 Rahmen-Glastüren, 5 Glaseinlegeböden</p> <p>T 39,6 cm</p> <p>Spiegelrückwand, abweichende Rückwandfarbe und Beleuchtung siehe Seiten 114 und 117-119.</p> 			 <p>77494 B 75,0 cm 77495 B 90,0 cm</p> <p>1 Tür mit Glasausschnitt, 3 Glaseinlegeböden, 2 Böden (nicht verstellbar)</p> <p>T 39,6 cm</p> <p>Spiegelrückwand abweichende Rückwandfarbe Innenschubkästen 1 R und Beleuchtung siehe Seiten 113, 114, und 117-119.</p> 		

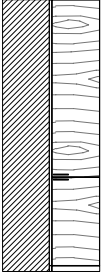
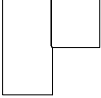
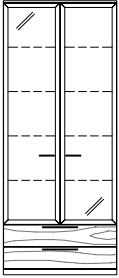

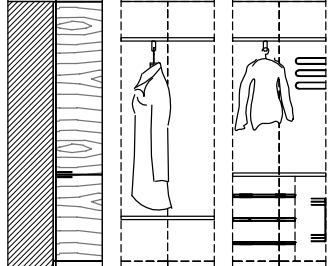
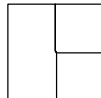
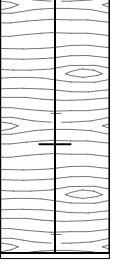

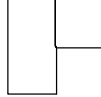
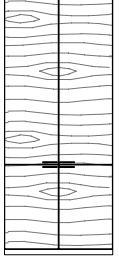
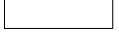
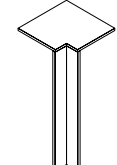
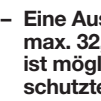



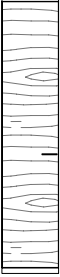

Korpuselemente 6 R, Höhe 217,3 cm

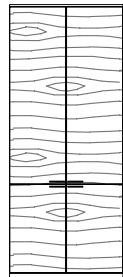
(Best.-Nr. + **W** = Wangenelement, siehe Seite 5 / Abdeckblätter bis 270,0 cm durchgehend)

Best.-Nr. / Maße Beschreibung		Best.-Nr. / Maße Beschreibung	
 <p>61428 B 75,0 cm 60224 B 90,0 cm</p> <p>2 Türen, 4 Einlegeböden, 2 Schubkästen</p> <p>T 39,6 cm</p> <p>Einteilung siehe Seite 115.</p> 		 <p>61448 Schenkel 77,1 x 77,1 cm</p> <p>2 Türen, 4 Einlegeböden</p> <p>T 39,6 cm</p> <p>- Weiterbau nur in gleicher oder geringerer Tiefe möglich. - Nicht möglich als Wangenelement.</p> 	
 <p>32256 B 75,0 cm 30597 B 90,0 cm</p> <p>2 Rahmen-Glastüren, 4 Glaseinlegeböden, 2 Schubkästen</p> <p>T 39,6 cm</p> <p>Spiegeltür, abweiche- nde Rückwandfarbe, Einteilung und Beleuchtung siehe Seiten 114, 115 und 117-119.</p> 		<p>61447 Schenkel 77,1 x 77,1 cm</p> <p>2 Türen, 2 Böden, 1 Kleiderstange ausziehbar Die obere und untere Front sind zu einer Tür verbunden</p> <p>T 39,6 cm</p>  <p>Tuchhalter</p> <p>Innenausstattung Schuhschrank</p> <p>Grundausstattung Vollausstattung</p> 	
 <p>61445 B 90,0 cm</p> <p>2 Türen, 1 Mittelseite, 7 Böden, 1 Kleiderstange ausziehbar</p> <p>T 39,6 cm</p> <p>1 x 90464 2er Set Innenschub- kästen B 60 cm</p> <p>- Nicht möglich als Wangenelement.</p> 		<p>Mantellänge bei Grundausstattung ca. 123,0 cm bei Vollausstattung ca. 92,0 cm</p> <p>- Nicht möglich als Wangenelement.</p> <p>1 x 90849 Tuchhalter 1 x 90850 Innenausstattung Schuhschrank bestehend aus: 3 Schuhschrank, 1 schwenkbaren Doppelkorb, 1 Schutzmatte</p> 	
 <p>61446 B 90,0 cm</p> <p>2 Türen, 1 Mittelseite, 7 Böden, 1 Kleiderstange ausziehbar Die obere und untere Front sind zu einer Tür verbunden</p> <p>T 39,6 cm</p> <p>1 x 90464 2er Set Innenschub- kästen B 60 cm</p> <p>- Nicht möglich als Wangenelement.</p> 		 <p>90220 Schenkel 42,1 x 42,1 cm</p> <p>1 Eckabdeckblatt, 1 Eckleiste</p> <p>T 39,6 cm</p> <p>90224 Schenkel 51,7 x 51,7 cm wie vor</p> <p>T 49,2 cm</p> <p>93794 Eckleiste (ohne Eckabdeckblatt) Weiterbau nur mit einem Korpuselement 6 Raster</p> <p>- Ecke nicht als Stauraum nutzbar. - einseitige Abdeck- blatttieferkürzung ohne Aufpreis - Eine Ausklüpfung von max. 32,1 / 41,7 cm ist möglich. (Brand- schutztechnische Auflagen müssen beachtet werden.)</p> <p>1 x 91622 Hochgl. Eckabdeckblatt (Eckleiste in Hochglanz nicht möglich)</p> 	

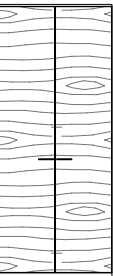

Kleiderschränke 6 R, Höhe 217,3 cm

(Abdeckblätter bis 270,0 cm durchgehend)

Best.-Nr. / Maße Beschreibung			Best.-Nr. / Maße Beschreibung		
 <p>77682 L B 45,0 cm 77683 R B 45,0 cm 77684 L B 52,5 cm 77685 R B 52,5 cm</p> <p>1 Tür, 2 Einlegeböden, 1 Kleiderstange (Belastbarkeit max. 25 kg) T 62,0 cm</p> <p>92867 Einlegeboden B 45 cm 92868 Einlegeboden B 52,5 cm 93163 Kleiderstange B 45 cm 92873 Kleiderstange B 52,5 cm 93538 Preisreduktion Innen- ausstattung B 45 cm 93539 Preisreduktion Innen- ausstattung B 52,5 cm Weiteres Zubehör für Kleider- schränke siehe Seite 116.</p>  <p>Abb. L</p>			 <p>80163 B 90,0 cm</p> <p>2 Türen, 2 Einlegeböden, 1 Kleiderstange (Belastbarkeit max. 25 kg) Die obere und untere Front sind zu einer Tür verbunden T 62,0 cm</p> <p>92869 Einlegeboden B 90 cm 93164 Kleiderstange B 90 cm 93540 Preisreduktion Innen- ausstattung B 90 cm Weiteres Zubehör für Kleider- schränke siehe Seite 116.</p> 		
 <p>77686 L B 45,0 cm 77687 R B 45,0 cm 77688 L B 52,5 cm 77689 R B 52,5 cm</p> <p>1 Tür, 2 Einlegeböden, 1 Kleiderstange (Belastbarkeit max. 25 kg) Die obere und untere Front sind zu einer Tür verbunden T 62,0 cm</p> <p>92867 Einlegeboden B 45 cm 92868 Einlegeboden B 52,5 cm 93163 Kleiderstange B 45 cm 92873 Kleiderstange B 52,5 cm 93538 Preisreduktion Innen- ausstattung B 45 cm 93539 Preisreduktion Innen- ausstattung B 52,5 cm Weiteres Zubehör für Kleider- schränke siehe Seite 116.</p>  <p>Abb. L</p>			<p>Die Schrankelemente dienen als Grund- und Anbauelemente, die benötigten Mittel- und Aussenseiten werden durch uns automatisch zugeführt (Mittelseite ist 3,7 cm stark).</p> <p>Innenausführung bei lackierten Kleiderschränken in Korpusausführung. Innenausführung bei furnierten Kleiderschränken in Lack Weiß.</p> <h3>Hängeelemente 0,5 R, Höhe 20,8 cm</h3> <p>(Abdeckblätter bis 270,0 cm durchgehend)</p>  <p>83644 B 52,5 cm 32491 B 60,0 cm 32492 B 75,0 cm 32493 B 90,0 cm 32494 B 105,0 cm 32495 B 120,0 cm 28762 B 135,0 cm</p> <p>1 Schubkasten T 39,6 cm</p> <p>Schubkasteneinteilung siehe Seite 115.</p> 		
 <p>80162 B 90,0 cm</p> <p>2 Türen, 2 Einlegeböden, 1 Kleiderstange (Belastbarkeit max. 25 kg) T 62,0 cm</p> <p>92869 Einlegeboden B 90 cm 93164 Kleiderstange B 90 cm 93540 Preisreduktion Innen- ausstattung B 90 cm Weiteres Zubehör für Kleider- schränke siehe Seite 116.</p> 			 <p>Klappe</p> <p>83645 B 52,5 cm 77497 B 60,0 cm 77498 B 75,0 cm 77499 B 90,0 cm 77500 B 105,0 cm 77501 B 120,0 cm 77502 B 135,0 cm</p> <p>1 Klappe T 39,6 cm</p> <p>1 x 94593 Kabeldurchlass mit Bürstenprofil</p> <p>Lichte Innenmaße hinter Klappe: B 46,8, H 12,9, T 33,1 (bei B 52,5) cm B 54,3, H 12,9, T 33,1 (bei B 60) cm B 69,3, H 12,9, T 33,1 (bei B 75) cm B 84,3, H 12,9, T 33,1 (bei B 90) cm B 99,3, H 12,9, T 33,1 (bei B 105) cm B 114,3, H 12,9, T 33,1 (bei B 120) cm B 129,3, H 12,9, T 33,1 (bei B 135) cm</p>		

Hängeelemente 0,75 R, Höhe 29,6 cm

(Abdeckblätter bis 270,0 cm durchgehend)

Best.-Nr. / Maße Beschreibung		
 86584 B 52,5 cm 77504 B 60,0 cm 77505 B 75,0 cm 77506 B 90,0 cm 77507 B 105,0 cm 77508 B 120,0 cm 77509 B 135,0 cm 1 Auszug 0,75 R T 39,6 cm Schubkasteneinteilung siehe Seite 115.		
86586 B 52,5 cm 77511 B 60,0 cm 77512 B 75,0 cm 77513 B 90,0 cm 77514 B 105,0 cm 77515 B 120,0 cm 77516 B 135,0 cm wie vor T 49,2 cm		
 86588 B 52,5 cm 77518 B 60,0 cm 77519 B 75,0 cm 77520 B 90,0 cm 77521 B 105,0 cm 77522 B 120,0 cm 77523 B 135,0 cm 1 Klappe 0,75 R T 39,6 cm		
86590 B 52,5 cm 77657 B 60,0 cm 77525 B 75,0 cm 77526 B 90,0 cm 77527 B 105,0 cm 77528 B 120,0 cm 77529 B 135,0 cm wie vor T 49,2 cm 1 x 94593 Kabeldurchlass mit Bürstenprofil Lichte Innenmaße hinter Klappe: B 46,8, H 21,7, T 33,1/42,7 (bei B 52,5) cm B 54,3, H 21,7, T 33,1/42,7 (bei B 60) cm B 69,3, H 21,7, T 33,1/42,7 (bei B 75) cm B 84,3, H 21,7, T 33,1/42,7 (bei B 90) cm B 96,3, H 21,7, T 33,1/42,7 (bei B 105) cm B 112,3, H 21,7, T 33,1/42,7 (bei B 120) cm B 127,3, H 21,7, T 33,1/42,7 (bei B 135) cm		

Hängeelemente 1 R, Höhe 38,4 cm

(Abdeckblätter bis 270,0 cm durchgehend)

Best.-Nr. / Maße Beschreibung		
 83646 B 52,5 cm 60989 B 60,0 cm 60990 B 75,0 cm 60991 B 90,0 cm 61141 B 105,0 cm 60992 B 120,0 cm 30669 B 135,0 cm 1 Klappe 1 R T 35,5 cm		
83647 B 52,5 cm 60011 B 60,0 cm 60012 B 75,0 cm 60013 B 90,0 cm 61142 B 105,0 cm 60014 B 120,0 cm 28624 B 135,0 cm wie vor T 39,6 cm		
 83648 B 52,5 cm 29976 B 60,0 cm 29977 B 75,0 cm 29978 B 90,0 cm 29979 B 105,0 cm 29980 B 120,0 cm 29981 B 135,0 cm wie vor T 49,2 cm CD/DVD-Auszug in Verbindung mit Einlegeboden nicht möglich.		
1 x 94593 Kabeldurchlass mit Bürstenprofil 1 x 92705 CD/DVD-Auszug B 60 / T 49,2 cm für ca. 72 CD's / 48 DVD's 1 x 94024 Einlegeboden B 52,5 / T 35,5 cm 1 x 93967 Einlegeboden B 60 / T 35,5 cm 1 x 93968 Einlegeboden B 75 / T 35,5 cm 1 x 93969 Einlegeboden B 90 / T 35,5 cm 1 x 94025 Einlegeboden B 52,5 / T 39,6 cm 1 x 93973 Einlegeboden B 60 / T 39,6 cm 1 x 93974 Einlegeboden B 75 / T 39,6 cm 1 x 93975 Einlegeboden B 90 / T 39,6 cm 1 x 94026 Einlegeboden B 52,5 / T 49,2 cm 1 x 93979 Einlegeboden B 60 / T 49,2 cm 1 x 93980 Einlegeboden B 75 / T 49,2 cm 1 x 93981 Einlegeboden B 90 / T 49,2 cm Lichte Innenmaße: B 46,8, H 30,5, T 29,0/33,1/42,7 (bei B 52,5) cm B 54,3, H 30,5, T 29,0/33,1/42,7 (bei B 60) cm B 69,3, H 30,5, T 29,0/33,1/42,7 (bei B 75) cm B 84,3, H 30,5, T 29,0/33,1/42,7 (bei B 90) cm B 97,3, H 30,5, T 29,0/33,1/42,7 (bei B 105) cm B 112,3, H 30,5, T 29,0/33,1/42,7 (bei B 120) cm B 127,3, H 30,5, T 29,0/33,1/42,7 (bei B 135) cm Positionierung Oberkante über 2,5 Raster: ab Breite 105,0 cm mit zusätzlicher Mittelseite Lichte Innenmaße hinter Klappe: B 46,8, H 31,5, T 29,0/33,1/42,7 (bei B 52,5) cm B 54,3, H 31,5, T 29,0/33,1/42,7 (bei B 60) cm B 69,3, H 31,5, T 29,0/33,1/42,7 (bei B 75) cm B 84,3, H 31,5, T 29,0/33,1/42,7 (bei B 90) cm B 47,7/47,7, H 31,5, T 29,0/33,1/42,7 (bei B 105) cm B 55,2/55,2, H 31,5, T 29,0/33,1/42,7 (bei B 120) cm B 62,7/62,7, H 31,5, T 29,0/33,1/42,7 (bei B 135) cm		











Hängeelemente 1 R, Höhe 38,4 cm

(Abdeckblätter bis 270,0 cm durchgehend)

Best.-Nr. / Maße Beschreibung		
 60001 B 45,0 cm 78344 B 52,5 cm 60002 B 60,0 cm 60003 B 75,0 cm 60004 B 90,0 cm 29966 B 105,0 cm 60005 B 120,0 cm 29968 B 135,0 cm 1 Auszug 1 R T 39,6 cm Innenschub- kasten siehe Seite 113.		
29969 B 45,0 cm 78345 B 52,5 cm 29970 B 60,0 cm 29971 B 75,0 cm 29972 B 90,0 cm 29973 B 105,0 cm 29974 B 120,0 cm 29975 B 135,0 cm wie vor T 49,2 cm		

Hängeelemente 1 R, Höhe 38,4 cm















(Abdeckblätter bis 270,0 cm durchgehend)

Best.-Nr. / Maße Beschreibung		Best.-Nr. / Maße Beschreibung	
 Klappe  <p>85390 B 52,5 cm 85391 B 60,0 cm 85392 B 75,0 cm 85393 B 90,0 cm 85394 B 105,0 (52,5/52,5) cm 85395 B 120,0 (60,0/60,0) cm 85396 B 135,0 (67,5/67,5) cm</p> <p>1 Klappe 1 R (nach oben öffnend) T 35,5 cm</p>		 Klappe K  <p>83649 B 52,5 cm 29999 B 60,0 cm 28001 B 75,0 cm 28002 B 90,0 cm 28003 B 105,0 cm 28004 B 120,0 cm 28005 B 135,0 cm</p> <p>1 Schubkasten, 1 Gerätenische mit Klappe T 49,2 cm</p>	
<p>85398 B 52,5 cm 85399 B 60,0 cm 85400 B 75,0 cm 85401 B 90,0 cm 85402 B 105,0 (52,5/52,5) cm 85403 B 120,0 (60,0/60,0) cm 85404 B 135,0 (67,5/67,5) cm</p> <p>wie vor T 39,6 cm</p>		<p>1 x 94593 Kabeldurchlass mit Bürstenprofil Preisgleich auch in Tiefe 39,6 cm = Bestellnummer mit T ergänzen.</p> <p>Lichte Innenmaße hinter Klappe: B 46,8, H 12,9, T 33,1/42,7 (bei B 52,5) cm B 54,3, H 12,9, T 33,1/42,7 (bei B 60) cm B 69,3, H 12,9, T 33,1/42,7 (bei B 75) cm B 84,3, H 12,9, T 33,1/42,7 (bei B 90) cm B 99,3, H 12,9, T 33,1/42,7 (bei B 105) cm B 114,3, H 12,9, T 33,1/42,7 (bei B 120) cm B 129,3, H 12,9, T 33,1/42,7 (bei B 135) cm</p>	
<p>85406 B 52,5 cm 85407 B 60,0 cm 85408 B 75,0 cm 85409 B 90,0 cm 85410 B 105,0 (52,5/52,5) cm 85411 B 120,0 (60,0/60,0) cm 85412 B 135,0 (67,5/67,5) cm</p> <p>wie vor T 49,2 cm</p>		<h2>Hängeelemente 1,25 R, Höhe 47,2 cm</h2> <p>(Abdeckblätter bis 270,0 cm durchgehend)</p>	
<p>1 x 94024 Einlegeboden B 52,5 / T 35,5 cm 1 x 93967 Einlegeboden B 60 / T 35,5 cm 1 x 93968 Einlegeboden B 75 / T 35,5 cm 1 x 93969 Einlegeboden B 90 / T 35,5 cm 1 x 94025 Einlegeboden B 52,5 / T 39,6 cm 1 x 93973 Einlegeboden B 60 / T 39,6 cm 1 x 93974 Einlegeboden B 75 / T 39,6 cm 1 x 93975 Einlegeboden B 90 / T 39,6 cm, 1 x 94026 Einlegeboden B 52,5 / T 49,2 cm 1 x 93979 Einlegeboden B 60 / T 49,2 cm 1 x 93980 Einlegeboden B 75 / T 49,2 cm 1 x 93981 Einlegeboden B 90 / T 49,2 cm</p> <p>Lichte Innenmaße: B 46,8, H 31,5, T 29,0/33,1/42,7 (bei B 52,5) cm B 54,3, H 31,5, T 29,0/33,1/42,7 (bei B 60) cm B 69,3, H 31,5, T 29,0/33,1/42,7 (bei B 75) cm B 84,3, H 31,5, T 29,0/33,1/42,7 (bei B 90) cm B 47,7/47,7, H 31,5, T 29,0/33,1/42,7 (bei B 105) cm B 55,2/55,2, H 31,5, T 29,0/33,1/42,7 (bei B 120) cm B 62,7/62,7, H 31,5, T 29,0/33,1/42,7 (bei B 135) cm</p>		  Abb. L <p>77535 L B 45,0 cm 77536 R B 45,0 cm 83650 L B 52,5 cm 83651 R B 52,5 cm 77537 L B 60,0 cm 77538 R B 60,0 cm</p> <p>1 Tür T 39,6 cm</p>	
		<p>77541 L B 45,0 cm 77542 R B 45,0 cm 83652 L B 52,5 cm 83653 R B 52,5 cm 77543 L B 60,0 cm 77544 R B 60,0 cm</p> <p>wie vor T 49,2 cm</p>	
  <p>60006 B 45,0 cm 78346 B 52,5 cm 60007 B 60,0 cm 60008 B 75,0 cm 60009 B 90,0 cm 32500 B 105,0 cm 60010 B 120,0 cm 29982 B 135,0 cm</p> <p>2 Schubkästen T 39,6 cm</p>		  <p>Schubkasten-einteilung siehe Seite 115.</p> <p>83654 B 52,5 cm 77568 B 60,0 cm 77569 B 75,0 cm 77570 B 90,0 cm 77571 B 105,0 cm 77572 B 120,0 cm 77573 B 135,0 cm</p> <p>1 Schubkasten, 1 Auszug 0,75 R T 39,6 cm</p>	
<p>Schubkasten-einteilung siehe Seite 115.</p> <p>29983 B 45,0 cm 78347 B 52,5 cm 29984 B 60,0 cm 29985 B 75,0 cm 29986 B 90,0 cm 29987 B 105,0 cm 29988 B 120,0 cm 29989 B 135,0 cm</p> <p>wie vor T 49,2 cm</p>		<p>83655 B 52,5 cm 77575 B 60,0 cm 77576 B 75,0 cm 77577 B 90,0 cm 77578 B 105,0 cm 77579 B 120,0 cm 77580 B 135,0 cm</p> <p>wie vor T 49,2 cm</p>	

Hängeelemente 1,25 R, Höhe 47,2 cm

PSI - Weitere Informationen siehe Zusatzliste „Zubehör im Detail“.

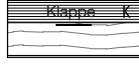
(Abdeckblätter bis 270,0 cm durchgehend)





Best.-Nr. / Maße Beschreibung			Best.-Nr. / Maße Beschreibung	
  <p>2 Auszüge 0,625 R T 39,6 cm</p> <p>Schubkasten-einteilung siehe Seite 115.</p>			   <p>Abb. L</p> <p>77602 L B 45,0 cm 77603 R B 45,0 cm 83660 L B 52,5 cm 83661 R B 52,5 cm 77604 L B 60,0 cm 77605 R B 60,0 cm</p> <p>1 Tür inkl. Akustikblende T 49,2 cm</p>	
<p>83657 B 52,5 cm 77547 B 60,0 cm 77548 B 75,0 cm 77549 B 90,0 cm 77550 B 105,0 cm 77551 B 120,0 cm 77552 B 135,0 cm</p> <p>wie vor T 49,2 cm</p>			<p>77596 L B 45,0 cm 77597 R B 45,0 cm 83662 L B 52,5 cm 83663 R B 52,5 cm 77598 L B 60,0 cm 77599 R B 60,0 cm</p> <p>1 Tür inkl. Akustikblende und akustikwirksamer Innenausrüstung für die Subwooferunterbringung, Rückwand mit Ausschnitt T 49,2 cm</p>	
  <p>1 Auszug 0,75 R, 1 Gerätenische mit Klappe T 49,2 cm</p> <p>Abdeckblatt inkl. Kabeldurchlass, Rückwand inkl. Ausschnitt</p> <p>Preisgleich auch in Tiefe 39,6 cm = Bestellnummer mit T ergänzen.</p> <p>Lichte Innenmaße hinter Klappe: B 46,8, H 12,9, T 33,1/42,7 (bei B 52,5) cm B 54,3, H 12,9, T 33,1/42,7 (bei B 60) cm B 69,3, H 12,9, T 33,1/42,7 (bei B 75) cm B 84,3, H 12,9, T 33,1/42,7 (bei B 90) cm B 99,3, H 12,9, T 33,1/42,7 (bei B 105) cm B 114,3, H 12,9, T 33,1/42,7 (bei B 120) cm B 129,3, H 12,9, T 33,1/42,7 (bei B 135) cm</p> <p>1 x 92396 ohne vormontierten Kabeldurchlass CD/DVD-Einteilung siehe Seite 113.</p>		   <p>Preisgleich auch in Tiefe 39,6 cm = Bestellnummer mit T ergänzen.</p> <p>Lichte Maße für die Subwooferunterbringung: B 39,0, H 37,4, T 33,1/42,7 (bei B 45) cm B 46,5, H 37,4, T 33,1/42,7 (bei B 52,5) cm B 54,0, H 37,4, T 33,1/42,7 (bei B 60) cm</p>	<p>77606 B 75,0 cm 77607 B 90,0 cm</p> <p>2 Türen inkl. Akustikblende T 49,2 cm</p> <p>77600 B 75,0 cm 77601 B 90,0 cm</p> <p>2 Türen inkl. Akustikblende und akustikwirksamer Innenausrüstung für die Subwooferunterbringung, Rückwand mit Ausschnitt T 49,2 cm</p> <p>Preisgleich auch in Tiefe 39,6 cm = Bestellnummer mit T ergänzen.</p> <p>Lichte Maße für die Subwooferunterbringung: B 66,7, H 37,4, T 33,1/42,7 (bei B 75) cm B 81,7, H 37,4, T 33,1/42,7 (bei B 90) cm</p>	
  <p>1 Auszug 0,625 R, 1 Gerätenische mit Klappe 0,625 R T 49,2 cm</p> <p>Abdeckblatt inkl. Kabeldurchlass, Rückwand inkl. Ausschnitt</p> <p>Preisgleich auch in Tiefe 39,6 cm = Bestellnummer mit T ergänzen.</p> <p>Lichte Innenmaße hinter Klappe: B 46,8, H 17,3, T 33,1/42,7 (bei B 52,5) cm B 54,3, H 17,3, T 33,1/42,7 (bei B 60) cm B 69,3, H 17,3, T 33,1/42,7 (bei B 75) cm B 84,3, H 17,3, T 33,1/42,7 (bei B 90) cm B 96,3, H 17,3, T 33,1/42,7 (bei B 105) cm B 112,3, H 17,3, T 33,1/42,7 (bei B 120) cm B 127,3, H 17,3, T 33,1/42,7 (bei B 135) cm</p> <p>1 x 92396 ohne vormontierten Kabeldurchlass CD/DVD-Einteilung siehe Seite 113.</p>		   <p>Abdeckblatt inkl. Kabeldurchlass, Rückwand inkl. Ausschnitt</p> <p>Preisgleich auch in Tiefe 39,6 cm = Bestellnummer mit T ergänzen.</p> <p>Lichte Maße hinter Akustikblende: B 99,3, H 11,9, T 33,1/42,7 (bei B 105) cm B 114,3, H 11,9, T 33,1/42,7 (bei B 120) cm B 129,3, H 11,9, T 33,1/42,7 (bei B 135) cm</p> <p>1 x 92396 ohne vormontierten Kabeldurchlass CD/DVD-Einteilung siehe Seite 113.</p>	<p>77590 B 105,0 cm 77591 B 120,0 cm 77592 B 135,0 cm</p> <p>1 Auszug 0,75 R, 1 Soundbarfach mit Akustikblende inkl. Push to open und akustikwirksamer Innenausrüstung T 49,2 cm</p>	

Hängeelemente 1,25 R, Höhe 47,2 cm

PSI - Weitere Informationen siehe Zusatzliste „Zubehör im Detail“.
(Abdeckblätter bis 270,0 cm durchgehend)

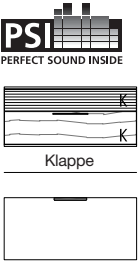
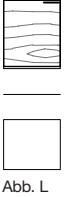
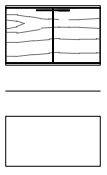
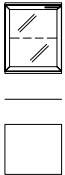
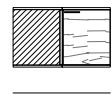
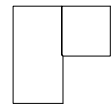











Hängeelemente 1,5 R, Höhe 56,0 cm

(Abdeckblätter bis 270,0 cm durchgehend)

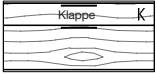
Best.-Nr. / Maße Beschreibung			Best.-Nr. / Maße Beschreibung		
 <p>77593 B 105,0 cm 77594 B 120,0 cm 77595 B 135,0 cm</p> <p>1 Klappe 0,75 R, 1 Soundbarfach mit Akustikblende inkl. Push to open und akustikwirksamer Innenausstattung</p> <p>T 49,2 cm</p> <p>Abdeckblatt inkl. Kabeldurchlass, Rückwand inkl. Ausschnitt</p> <p>Preisgleich auch in Tiefe 39,6 cm = Bestellnummer mit T ergänzen.</p> <p>Lichte Maße hinter Akustikblende: B 99,3, H 11,9, T 33,1/42,7 (bei B 105) cm B 114,3, H 11,9, T 33,1/42,7 (bei B 120) cm B 129,3, H 11,9, T 33,1/42,7 (bei B 135) cm</p> <p>Lichte Maße hinter Klappe: B 97,3, H 23,6, T 33,1/42,7 (bei B 105) cm B 112,3, H 23,6, T 33,1/42,7 (bei B 120) cm B 127,3, H 23,6, T 33,1/42,7 (bei B 135) cm</p> <p>1 x 92396 ohne vormontierten Kabeldurchlass</p>			 <p>60015 L B 45,0 cm 60016 R B 45,0 cm 78352 L B 52,5 cm 78353 R B 52,5 cm 60017 L B 60,0 cm 60018 R B 60,0 cm</p> <p>1 Tür, 1 Einlegeboden</p> <p>T 39,6 cm</p> <hr/> <p>60927 L B 45,0 cm 60928 R B 45,0 cm 78354 L B 52,5 cm 78355 R B 52,5 cm 60930 L B 60,0 cm 60931 R B 60,0 cm</p> <p>wie vor</p> <p>T 49,2 cm</p>		
 <p>77539 B 75,0 cm 77540 B 90,0 cm</p> <p>77545 B 75,0 cm 77546 B 90,0 cm</p> <p>2 Türen</p>			 <p>60029 L B 45,0 cm 60030 R B 45,0 cm 83664 L B 52,5 cm 83665 R B 52,5 cm 60031 L B 60,0 cm 60032 R B 60,0 cm</p> <p>1 Rahmen-Glastür, 1 Glaseinlegeboden</p> <p>T 39,6 cm</p>		
 <p>77588 Schenkel 77,1 x 77,1 cm</p> <p>2 Türen</p> <p>T 39,6 cm</p>			<p>Spiegelrückwand, abweichende Rückwandfarbe und Beleuchtung siehe Seiten 114 und 117- 119.</p>		
 <p>77589 Schenkel 86,7 x 86,7 cm</p> <p>wie vor</p> <p>T 49,2 cm</p> <p>– Korpus bleibt 39,6 cm tief, Abdeckblatt steht nach hinten über.</p> <p>– Weiterbau nur in gleicher oder geringerer Tiefe möglich.</p>			<p>60932 L B 45,0 cm 60933 R B 45,0 cm 83666 L B 52,5 cm 83667 R B 52,5 cm 60934 L B 60,0 cm 60935 R B 60,0 cm</p> <p>wie vor</p> <p>T 49,2 cm</p>		
 <p>93958 Schenkel 42,1 x 42,1 cm</p> <p>2 Hänge-Eckabdeckblätter, 1 Eckleiste</p> <p>T 39,6 cm</p>			 <p>60034 L B 45,0 cm 60035 R B 45,0 cm 88719 L B 52,5 cm 88720 R B 52,5 cm 60036 L B 60,0 cm 60037 R B 60,0 cm</p>		
<p>– Ecke nicht als Stauraum nutzbar.</p> <p>– einseitige Abdeck- blatttiefenkürzung ohne Aufpreis</p> <p>– Eine Ausklinkung von max. 32,1 / 41,7 cm ist möglich. (Brandschutz- technische Auflagen müssen beachtet werden.)</p> <p>93959 Schenkel 51,7 x 51,7 cm</p> <p>wie vor</p> <p>T 49,2 cm</p> <p>1 x 91622 Hochgl. Eckabdeckblatt ggf. 2 x bestellen, oberes und unteres Eckabdeckblatt (Eckleiste in Hochglanz nicht möglich)</p>			 <p>1 Tür mit Glasausschnitt, 1 Boden (nicht verstellbar)</p> <p>T 39,6 cm</p> <hr/> <p>60936 L B 45,0 cm 60937 R B 45,0 cm 88721 L B 52,5 cm 88722 R B 52,5 cm 60938 L B 60,0 cm 60939 R B 60,0, T 49,2 cm</p> <p>wie vor</p> <p>T 49,2 cm</p>		





Hängeelemente 1,5 R, Höhe 56,0 cm

(Abdeckblätter bis 270,0 cm durchgehend)

Best.-Nr. / Maße Beschreibung		Best.-Nr. / Maße Beschreibung	
  Abb. L Spiegelrückwand, abweichende Rückwandfarbe und Beleuchtung siehe Seiten 114 und 117-119.	<p> 61045 L B 45,0 cm 61046 R B 45,0 cm 88723 L B 52,5 cm 88724 R B 52,5 cm 61047 L B 60,0 cm 61048 R B 60,0 cm 1 Tür mit Glasausschnitt, 1 Boden (nicht verstellbar) T 39,6 cm </p> <p> 61049 L B 45,0 cm 61050 R B 45,0 cm 88725 L B 52,5 cm 88726 R B 52,5 cm 61051 L B 60,0 cm 61052 R B 60,0 cm wie vor T 49,2 cm </p>	 	<p> 83669 B 52,5 cm 77101 B 60,0 cm 77102 B 75,0 cm 77103 B 90,0 cm 1 Auszug 1 R, 1 Gerätenische mit Klappe T 49,2 cm </p> <p> Abdeckblatt und Gerätenischenrückwand inkl. Kabeldurchlass Preisgleich auch in Tiefe 39,6 cm = Bestellnummer mit T ergänzen. Lichte Innenmaße hinter Klappe: B 46,8, H 12,9, T 33,1/42,7 (bei B 52,5) cm B 54,3, H 12,9, T 33,1/42,7 (bei B 60) cm B 69,3, H 12,9, T 33,1/42,7 (bei B 75) cm B 84,3, H 12,9, T 33,1/42,7 (bei B 90) cm 1 x 92396 ohne vormontierten Kabeldurchlass Innenschubkasten siehe Seite 113. CD/DVD-Einteilung siehe Seite 113. </p>
  Schubkasten- einteilung siehe Seite 115.	<p> 60019 B 45,0 cm 78364 B 52,5 cm 60020 B 60,0 cm 60021 B 75,0 cm 60022 B 90,0 cm 33922 B 105,0 cm 60023 B 120,0 cm 33924 B 135,0 cm 1 Schubkasten, 1 Auszug 1 R T 39,6 cm </p> <p> 60940 B 45,0 cm 78365 B 52,5 cm 60941 B 60,0 cm 60942 B 75,0 cm 60943 B 90,0 cm 33928 B 105,0 cm 60944 B 120,0 cm 33930 B 135,0 cm wie vor T 49,2 cm </p>	 	<p> 77104 B 105,0 cm 77105 B 120,0 cm 77106 B 135,0 cm 1 Auszug 1 R, 1 Gerätenische mit Klappe T 49,2 cm </p> <p> Abdeckblatt und Gerätenischenrückwand inkl. Kabeldurchlass Preisgleich auch in Tiefe 39,6 cm = Bestellnummer mit T ergänzen. Lichte Innenmaße hinter Klappe: B 99,3, H 12,9, T 33,1/42,7 (bei B 105) cm B 114,3, H 12,9, T 33,1/42,7 (bei B 120) cm B 129,3, H 12,9, T 33,1/42,7 (bei B 135) cm 1 x 92396 ohne vormontierten Kabeldurchlass Innenschubkasten siehe Seite 113. CD/DVD-Einteilung siehe Seite 113. </p>
  Schubkasten- einteilung siehe Seite 115.	<p> 77107 B 45,0 cm 78362 B 52,5 cm 77108 B 60,0 cm 77109 B 75,0 cm 77110 B 90,0 cm 77111 B 105,0 cm 77112 B 120,0 cm 77113 B 135,0 cm 2 Auszüge 0,75 R T 39,6 cm </p> <p> 77114 B 45,0 cm 78363 B 52,5 cm 77115 B 60,0 cm 77116 B 75,0 cm 77117 B 90,0 cm 77118 B 105,0 cm 77119 B 120,0 cm 77120 B 135,0 cm wie vor T 49,2 cm </p>	 	<p> 83671 B 52,5 cm 77137 B 60,0 cm 77138 B 75,0 cm 77139 B 90,0 cm 1 Auszug 0,75 R, 1 Gerätenische mit Klappe 0,75 R T 49,2 cm </p> <p> Abdeckblatt und Gerätenischenrückwand inkl. Kabeldurchlass Preisgleich auch in Tiefe 39,6 cm = Bestellnummer mit T ergänzen. Lichte Innenmaße hinter Klappe: B 46,8, H 21,7, T 33,1/42,7 (bei B 52,5) cm B 54,3, H 21,7, T 33,1/42,7 (bei B 60) cm B 69,3, H 21,7, T 33,1/42,7 (bei B 75) cm B 84,3, H 21,7, T 33,1/42,7 (bei B 90) cm 1 x 92396 ohne vormontierten Kabeldurchlass CD/DVD-Einteilung siehe Seite 113. </p>

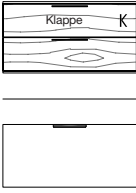
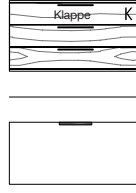
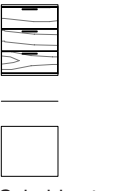

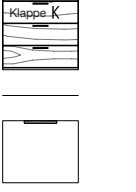
Hängeelemente 1,5 R, Höhe 56,0 cm



PSI - Weitere Informationen siehe Zusatzliste „Zubehör im Detail“.
(Abdeckblätter bis 270,0 cm durchgehend)

Best.-Nr. / Maße Beschreibung			Best.-Nr. / Maße Beschreibung		
 <p>77140 B 105,0 cm 77141 B 120,0 cm 77142 B 135,0 cm</p> <p>1 Auszug 0,75 R, 1 Gerätenische mit Klappe 0,75 R T 49,2 cm</p> <p>Abdeckblatt und Gerätenischenrückwand inkl. Kabeldurchlass</p> <p>Preisgleich auch in Tiefe 39,6 cm = Bestellnummer mit T ergänzen.</p> <p>Lichte Innenmaße hinter Klappe: B 96,3, H 21,7, T 33,1/42,7 (bei B 105) cm B 112,3, H 21,7, T 33,1/42,7 (bei B 120) cm B 127,3, H 21,7, T 33,1/42,7 (bei B 135) cm</p> <p>1 x 92396 ohne vormontierten Kabeldurchlass CD/DVD-Einteilung siehe Seite 113.</p>			 <p>33990 B 105,0 cm 33991 B 120,0 cm 33992 B 135,0 cm</p> <p>2 Schubkästen, 1 Gerätenische mit Klappe T 49,2 cm</p> <p>Abdeckblatt und Gerätenischenrückwand inkl. Kabeldurchlass</p> <p>Preisgleich auch in Tiefe 39,6 cm = Bestellnummer mit T ergänzen.</p> <p>Lichte Innenmaße hinter Klappe: B 99,3, H 12,9, T 33,1/42,7 (bei B 105) cm B 114,3, H 12,9, T 33,1/42,7 (bei B 120) cm B 129,3, H 12,9, T 33,1/42,7 (bei B 135) cm</p> <p>1 x 92396 ohne vormontierten Kabeldurchlass</p>		
 <p>60024 B 45,0 cm 78360 B 52,5 cm 60025 B 60,0 cm 60026 B 75,0 cm 60027 B 90,0 cm 28021 B 105,0 cm 60028 B 120,0 cm 28022 B 135,0 cm</p> <p>3 Schubkästen T 39,6 cm</p> <p>Schubkasten- einteilung siehe Seite 115.</p>			 <p>28029 L B 45,0 cm 28030 R B 45,0 cm 83672 L B 52,5 cm 83673 R B 52,5 cm 28031 L B 60,0 cm 28032 R B 60,0 cm</p> <p>1 Tür inkl. Akustikblende, 1 Einlegeboden T 49,2 cm</p>		
<p>60945 B 45,0 cm 78361 B 52,5 cm 60946 B 60,0 cm 60947 B 75,0 cm 60993 B 90,0 cm 28023 B 105,0 cm 60994 B 120,0 cm 28024 B 135,0 cm</p> <p>wie vor T 49,2 cm</p>			 <p>Abb. L</p> <p>28033 L B 45,0 cm 28034 R B 45,0 cm 83674 L B 52,5 cm 83675 R B 52,5 cm 28035 L B 60,0 cm 28036 R B 60,0 cm</p> <p>1 Tür inkl. Akustikblende und akustikwirksamer Innenausrüstung für die Subwooferunter- bringung, Rückwand mit Ausschnitt T 49,2 cm</p> <p>Preisgleich auch in Tiefe 39,6 cm = Bestellnummer mit T ergänzen.</p> <p>Lichte Maße für die Subwooferunterbringung: B 39,0, H 46,2, T 33,1/42,7 (bei B 45) cm B 46,5, H 46,2, T 33,1/42,7 (bei B 52,5) cm B 54,0, H 46,2, T 33,1/42,7 (bei B 60) cm</p>		
 <p>83668 B 52,5 cm 61452 B 60,0 cm 61453 B 75,0 cm 61454 B 90,0 cm</p> <p>2 Schubkästen, 1 Gerätenische mit Klappe T 49,2 cm</p> <p>Abdeckblatt und Gerätenischenrückwand inkl. Kabeldurchlass</p> <p>Preisgleich auch in Tiefe 39,6 cm = Bestellnummer mit T ergänzen.</p> <p>Lichte Innenmaße hinter Klappe: B 46,8, H 12,9, T 33,1/42,7 (bei B 52,5) cm B 54,3, H 12,9, T 33,1/42,7 (bei B 60) cm B 69,3, H 12,9, T 33,1/42,7 (bei B 75) cm B 84,3, H 12,9, T 33,1/42,7 (bei B 90) cm</p> <p>1 x 92396 ohne vormontierten Kabeldurchlass</p>			 <p>28041 B 105,0 cm 28042 B 120,0 cm 28043 B 135,0 cm</p> <p>2 Schubkästen, 1 Soundbarfach mit Akustikblende inkl. Push to open und akustikwirksamer Innenausrüstung T 49,2 cm</p> <p>Abdeckblatt inkl. Kabeldurchlass, Rückwand inkl. Ausschnitt</p> <p>Preisgleich auch in Tiefe 39,6 cm = Bestellnummer mit T ergänzen.</p> <p>Lichte Maße hinter Akustikblende: B 99,3, H 11,9, T 33,1/42,7 (bei B 105) cm B 114,3, H 11,9, T 33,1/42,7 (bei B 120) cm B 129,3, H 11,9, T 33,1/42,7 (bei B 135) cm</p> <p>1 x 92396 ohne vormontierten Kabeldurchlass</p>		

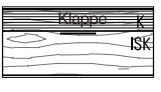
Hängeelemente 1,5 R, Höhe 56,0 cm

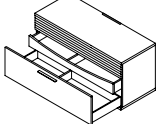
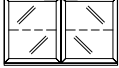
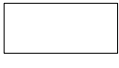

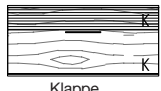
PSI - Weitere Informationen siehe Zusatzliste „Zubehör im Detail“.
(Abdeckblätter bis 270,0 cm durchgehend)

Best.-Nr. / Maße Beschreibung		Best.-Nr. / Maße Beschreibung	
 28044 B 105,0 cm 28045 B 120,0 cm 28046 B 135,0 cm  1 Auszug 1 R inkl. Vollauszug und 1 Innenschubkasten, 1 Soundbarfach mit Akustikblende inkl. Push to open und akustikwirksamer Innenausstattung T 49,2 cm Standardmäßig ist ein magma- farbene Innenschubkasten eingebaut. Abdeckblatt inkl. Kabeldurchlass, Rückwand inkl. Ausschnitt  		 60825 B 90,0 cm 60996 B 90,0 cm 2 Rahmen-Glastüren, 1 Glaseinlegeboden Spiegelrückwand, abwei- chende Rückwandfarbe und Beleuchtung siehe Seiten 114 und 117-119.	
<p>Preisgleich auch in Tiefe 39,6 cm = Bestellnummer mit T ergänzen.</p> <p>Lichte Maße hinter Akustikblende: B 99,3, H 11,9, T 33,1/42,7 (bei B 105) cm B 114,3, H 11,9, T 33,1/42,7 (bei B 120) cm B 129,3, H 11,9, T 33,1/42,7 (bei B 135) cm</p> <p>1 x 92396 ohne vormontierten Kabeldurchlass CD/DVD-Einteilung siehe Seite 113.</p>		 77613 Schenkel 77,1 x 77,1 cm 2 Türen, 1 Einlegeboden T 39,6 cm 77614 Schenkel 86,7 x 86,7 cm wie vor T 49,2 cm – Korpus bleibt 39,6 cm tief, Abdeckblatt steht nach hinten über.	
		<p>– Weiterbau nur in gleicher oder geringerer Tiefe möglich.</p>	

 28047 B 105,0 cm 28048 B 120,0 cm 28049 B 135,0 cm  1 Klappe 1 R, 1 Soundbarfach mit Akustikblende inkl Push to open und akustikwirksamer Innenausstattung T 49,2 cm  Abdeckblatt inkl. Kabeldurchlass, Rückwand inkl. Ausschnitt Lichte Maße hinter Akustikblende: B 99,3, H 11,9, T 42,7 (bei B 105) cm B 114,3, H 11,9, T 42,7 (bei B 120) cm B 129,3, H 11,9, T 42,7 (bei B 135) cm Lichte Maße hinter Klappe: B 97,3, H 32,4, T 42,7 (bei B 105) cm B 112,3, H 32,4, T 42,7 (bei B 120) cm B 127,3, H 32,4, T 42,7 (bei B 135) cm 1 x 92396 ohne vormontierten Kabeldurchlass		 93958 Schenkel 42,1 x 42,1 cm 2 Hänge-Eckabdeckblätter, 1 Eckleiste T 39,6 cm 93959 Schenkel 51,7 x 51,7 cm wie vor T 49,2 cm – Ecke nicht als Stauraum nutzbar. – einseitige Abdeck- blatttiefenkürzung ohne Aufpreis – Eine Ausklindung von max. 32,1 / 41,7 cm ist möglich. (Brand- schutztechnische Auflagen müssen beachtet werden.) 1 x 91622 Hochgl. Eckabdeckblatt ggf. 2 x bestellen, oberes und unteres Eckabdeckblatt (Eckleiste in Hochglanz nicht möglich)	
--	--	---	--



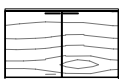







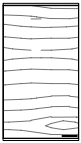

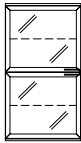

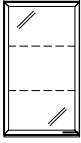

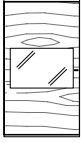

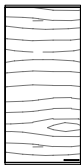
Hängeelemente 2 R, Höhe 73,6 cm

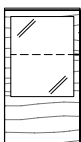
(Abdeckblätter bis 270,0 cm durchgehend)

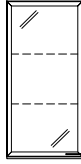
 61458 B 75,0 cm 60033 B 90,0 cm 61459 B 75,0 cm 60995 B 90,0 cm 2 Türen, 1 Einlegeboden 		 88727 L B 52,5 cm 88728 R B 52,5 cm 61019 L B 60,0 cm 61020 R B 60,0 cm 1 Tür mit Glasausschnitt, 1 Boden (nicht verstellbar) T 39,6 cm Spiegelrückwand, abwei- chende Rückwandfarbe und Beleuchtung siehe Seiten 114 und 117-119.	
--	--	--	--

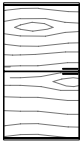

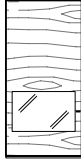







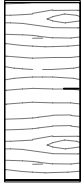

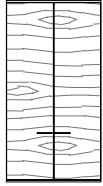

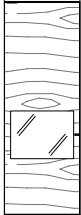

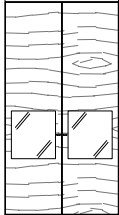
Hängeelemente 3 R, Höhe 108,8 cm

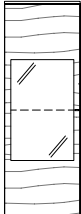
(Abdeckblätter bis 270,0 cm durchgehend)

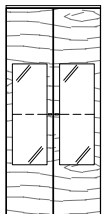
Best.-Nr. / Maße Beschreibung		Best.-Nr. / Maße Beschreibung	
 60046 L B 45,0 cm 60047 R B 45,0 cm 78370 L B 52,5 cm 78371 R B 52,5 cm 60048 L B 60,0 cm 60049 R B 60,0 cm 1 Tür, 2 Einlegeböden T 35,5 cm  Abb. L		 60042 L B 45,0 cm 60043 R B 45,0 cm 88735 L B 52,5 cm 88736 R B 52,5 cm 60044 L B 60,0 cm 60045 R B 60,0 cm 2 Rahmen-Glastüren, 2 Glaseinlegeböden T 35,5 cm Spiegelrückwand, abweichende Rückwandfarbe und Beleuch- tung siehe Seiten 114 und 117-119.  Abb. L	
 60050 L B 45,0 cm 60051 R B 45,0 cm 83684 L B 52,5 cm 83685 R B 52,5 cm 60052 L B 60,0 cm 60053 R B 60,0 cm 1 Rahmen-Glastür, 2 Glaseinlegeböden T 35,5 cm Spiegelrückwand, abweichende Rückwandfarbe und Beleuch- tung siehe Seiten 114 und 117-119.  Abb. L		<h3>Hängeelemente 3,5 R, Höhe 126,4 cm</h3> <p>(Abdeckblätter bis 270,0 cm durchgehend)</p>	
 60826 L B 45,0 cm 60827 R B 45,0 cm 88729 L B 52,5 cm 88730 R B 52,5 cm 60828 L B 60,0 cm 60829 R B 60,0 cm 1 Tür mit Glasausschnitt, 2 Böden (nicht verstellbar) T 35,5 cm Spiegelrückwand, abweichende Rückwandfarbe und Beleuch- tung siehe Seiten 114 und 117-119.  Abb. L		 33365 L B 45,0 cm 33366 R B 45,0 cm 78375 L B 52,5 cm 78376 R B 52,5 cm 33367 L B 60,0 cm 33368 R B 60,0 cm 1 Tür, 2 Einlegeböden T 35,5 cm  Abb. L	
 60830 L B 45,0 cm 60831 R B 45,0 cm 88733 L B 52,5 cm 88734 R B 52,5 cm 60832 L B 60,0 cm 60833 R B 60,0 cm 1 Tür mit Glasausschnitt, 1 Glaseinlegeboden, 1 Boden (nicht verstellbar) T 35,5 cm Spiegelrückwand, abweichende Rückwandfarbe und Beleuch- tung siehe Seiten 114 und 117-119.  Abb. L		 33369 L B 45,0 cm 33370 R B 45,0 cm 83686 L B 52,5 cm 83687 R B 52,5 cm 33371 L B 60,0 cm 33372 R B 60,0 cm 1 Rahmen-Glastür, 2 Glaseinlegeböden T 35,5 cm Spiegelrückwand, abweichende Rückwandfarbe und Beleuch- tung siehe Seiten 114 und 117-119.  Abb. L	
 60038 L B 45,0 cm 60039 R B 45,0 cm 83680 L B 52,5 cm 83681 R B 52,5 cm 60040 L B 60,0 cm 60041 R B 60,0 cm 2 Türen, 2 Einlegeböden T 35,5 cm  Abb. L		 77624 L B 45,0 cm 77625 R B 45,0 cm 88737 L B 52,5 cm 88738 R B 52,5 cm 77626 L B 60,0 cm 77627 R B 60,0 cm 1 Tür mit Glasausschnitt, 2 Böden (nicht verstellbar) 1 Einlegeboden T 35,5 cm Spiegelrückwand, abweichende Rückwandfarbe und Beleuch- tung siehe Seiten 114 und 117-119.  Abb. L	

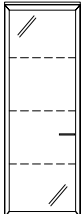
Hängeelemente 4 R, Höhe 144,0 cm

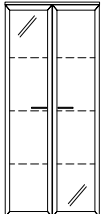
(Abdeckblätter bis 270,0 cm durchgehend)











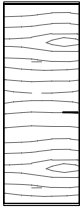

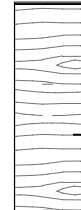

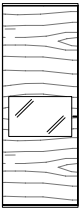

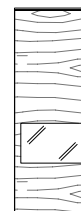
Best.-Nr. / Maße Beschreibung		Best.-Nr. / Maße Beschreibung	
 <p> 61055 L B 37,5 cm 61056 R B 37,5 cm 61057 L B 45,0 cm 61058 R B 45,0 cm 78380 L B 52,5 cm 78381 R B 52,5 cm 61059 L B 60,0 cm 61060 R B 60,0 cm </p> <p>1 Tür, 3 Einlegeböden</p> <p>T 35,5 cm</p>  <p>Abb. L</p>		 <p> 32322 B 75,0 cm 30743 B 90,0 cm </p> <p>2 Türen, 3 Einlegeböden</p> <p>T 35,5 cm</p> 	
 <p> 61041 L B 45,0 cm 61042 R B 45,0 cm 88739 L B 52,5 cm 88740 R B 52,5 cm 61043 L B 60,0 cm 61044 R B 60,0 cm </p> <p>1 Tür mit Glasausschnitt, 1 Einlegeboden, 2 Böden (nicht verstellbar)</p> <p>T 35,5 cm</p> <p>Spiegelrückwand, abweichende Rückwandfarbe und Beleuchtung siehe Seiten 114 und 117-119.</p>  <p>Abb. L</p>		 <p> 77629 B 90,0 cm </p> <p>2 Türen mit Glasausschnitt, 1 Einlegeboden, 2 Böden (nicht verstellbar)</p> <p>T 35,5 cm</p> <p>Spiegelrückwand, abweichende Rückwandfarbe und Beleuchtung siehe Seiten 114 und 117-119.</p> 	
 <p> 61053 L B 37,5 cm 61054 R B 37,5 cm 61037 L B 45,0 cm 61038 R B 45,0 cm 88741 L B 52,5 cm 88742 R B 52,5 cm 61039 L B 60,0 cm 61040 R B 60,0 cm </p> <p>1 Tür mit Glasausschnitt, 1 Glaseinlegeboden, 2 Böden (nicht verstellbar)</p> <p>T 35,5 cm</p> <p>Spiegelrückwand, abweichende Rückwandfarbe und Beleuchtung siehe Seiten 114 und 117-119.</p>  <p>Abb. L</p>		 <p> 77630 B 75,0 cm 77631 B 90,0 cm </p> <p>2 Türen mit Glasausschnitt 2 R, 1 Glaseinlegeboden, 2 Böden (nicht verstellbar)</p> <p>T 35,5 cm</p> <p>Spiegelrückwand, abweichende Rückwandfarbe und Beleuchtung siehe Seiten 114 und 117-119.</p> 	
 <p> 77067 L B 37,5 cm 77068 R B 37,5 cm 30734 L B 45,0 cm 30735 R B 45,0 cm 83692 L B 52,5 cm 83693 R B 52,5 cm 30736 L B 60,0 cm 30737 R B 60,0 cm </p> <p>1 Rahmen-Glastür, 3 Glaseinlegeböden</p> <p>T 35,5 cm</p> <p>Spiegelrückwand, abweichende Rückwandfarbe und Beleuchtung siehe Seiten 114 und 117-119.</p>  <p>Abb. L</p>		 <p> 32323 B 75,0 cm 30744 B 90,0 cm </p> <p>2 Rahmen-Glastüren, 3 Glaseinlegeböden</p> <p>T 35,5 cm</p> <p>Spiegelrückwand, abweichende Rückwandfarbe und Beleuchtung siehe Seiten 114 und 117-119.</p> 	

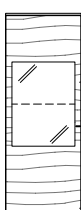
Hängeelemente 4,5 R, Höhe 161,6 cm

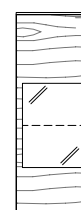
(Abdeckblätter bis 270,0 cm durchgehend)

Hängeelemente 5 R, Höhe 179,2 cm

(Abdeckblätter bis 270,0 cm durchgehend)

Best.-Nr. / Maße Beschreibung			Best.-Nr. / Maße Beschreibung
 <p> 61460 L B 37,5 cm 61461 R B 37,5 cm 61462 L B 45,0 cm 61463 R B 45,0 cm 83694 L B 52,5 cm 83695 R B 52,5 cm 61464 L B 60,0 cm 61465 R B 60,0 cm </p> <p>1 Tür, 3 Einlegeböden</p> <p>T 35,5 cm</p>  <p>Abb. L</p>			 <p> 82678 L B 37,5 cm 82679 R B 37,5 cm 82680 L B 45,0 cm 82681 R B 45,0 cm 83706 L B 52,5 cm 83707 R B 52,5 cm 82682 L B 60,0 cm 82683 R B 60,0 cm </p> <p>1 Tür, 4 Einlegeböden</p> <p>T 35,5 cm</p>  <p>Abb. L</p>
 <p> 61105 L B 45,0 cm 61106 R B 45,0 cm 88743 L B 52,5 cm 88744 R B 52,5 cm 61107 L B 60,0 cm 61108 R B 60,0 cm </p> <p>1 Tür mit Glasausschnitt, 2 Einlegeböden, 2 Böden (nicht verstellbar)</p> <p>T 35,5 cm</p> <p>Spiegelrückwand, abweichende Rückwandfarbe und Beleuchtung siehe Seiten 114 und 117-119.</p>  <p>Abb. L</p>			 <p> 82684 L B 45,0 cm 82685 R B 45,0 cm 88747 L B 52,5 cm 88748 R B 52,5 cm 82686 L B 60,0 cm 82687 R B 60,0 cm </p> <p>1 Tür mit Glasausschnitt, 3 Einlegeböden, 2 Böden (nicht verstellbar)</p> <p>T 35,5 cm</p> <p>Spiegelrückwand, abweichende Rückwandfarbe und Beleuchtung siehe Seiten 114 und 117-119.</p>  <p>Abb. L</p>
 <p> 77633 L B 37,5 cm 77634 R B 37,5 cm 77635 L B 45,0 cm 77636 R B 45,0 cm 88745 L B 52,5 cm 88746 R B 52,5 cm 77637 L B 60,0 cm 77638 R B 60,0 cm </p> <p>1 Tür mit Glasausschnitt, 1 Glaseinlegeboden, 1 Einlegeboden, 2 Böden (nicht verstellbar)</p> <p>T 35,5 cm</p> <p>Spiegelrückwand, abweichende Rückwandfarbe und Beleuchtung siehe Seiten 114 und 117-119.</p>  <p>Abb. L</p>			 <p> 82904 L B 37,5 cm 82905 R B 37,5 cm 82906 L B 45,0 cm 82907 R B 45,0 cm 89611 L B 52,5 cm 89612 R B 52,5 cm 82908 L B 60,0 cm 82909 R B 60,0 cm </p> <p>1 Tür mit Glasausschnitt, 1 Glaseinlegeboden, 2 Einlegeböden, 2 Böden (nicht verstellbar)</p> <p>T 35,5 cm</p> <p>Spiegelrückwand, abweichende Rückwandfarbe und Beleuchtung siehe Seiten 114 und 117-119.</p>  <p>Abb. L</p>
 <p> 77655 L B 37,5 cm 77656 R B 37,5 cm 33961 L B 45,0 cm 33962 R B 45,0 cm 83704 L B 52,5 cm 83705 R B 52,5 cm 33963 L B 60,0 cm 33964 R B 60,0 cm </p> <p>1 Rahmen-Glastür, 3 Glaseinlegeböden</p> <p>T 35,5 cm</p> <p>Spiegelrückwand, abweichende Rückwandfarbe und Beleuchtung siehe Seiten 114 und 117-119.</p>  <p>Abb. L</p>			 <p> 82694 L B 37,5 cm 82695 R B 37,5 cm 82696 L B 45,0 cm 82697 R B 45,0 cm 83714 L B 52,5 cm 83715 R B 52,5 cm 82698 L B 60,0 cm 82699 R B 60,0 cm </p> <p>1 Rahmen-Glastür, 4 Glaseinlegeböden</p> <p>T 35,5 cm</p> <p>Spiegelrückwand, abweichende Rückwandfarbe und Beleuchtung siehe Seiten 114 und 117-119.</p>  <p>Abb. L</p>

KARA-SYSTEM

Wandborde mit Paneelrückwand

	Best.-Nr. / Maße Beschreibung
	77641 B 60,0 cm 77642 B 75,0 cm 77643 B 90,0 cm 77644 B 105,0 cm 77645 B 120,0 cm 77646 B 135,0 cm 77647 B 150,0 cm 77648 B 165,0 cm 77649 B 180,0 cm 77650 B 195,0 cm 77651 B 210,0 cm 77652 B 225,0 cm 77653 B 240,0 cm 77654 B 255,0 cm 77663 B 270,0 cm H 8,5, T 21,0, Nutztiefe 18,0 cm
Achtung	Einbau von Strahlern nicht möglich. Bitte nur nebenstehende Beleuchtung verwenden. Sondermaße nicht möglich.
	Hochglanz Aufpreise Wandbord siehe Tabelle E Seite 121.

Metallwandborde

	Best.-Nr. / Maße Beschreibung
	14920 B 30,0 cm 14921 B 45,0 cm 14922 B 60,0 cm 14923 B 75,0 cm 14924 B 90,0 cm 14925 B 105,0 cm 14926 B 120,0 cm 14927 B 135,0 cm 14928 B 150,0 cm H 8,8 (hinten) / 2,8 (vorne), Gesamttiefe 16,0, Nutztiefe 15,5 cm
	Preisgleich in allen lieferbaren Lackausführungen möglich.
	nicht möglich:
	<ul style="list-style-type: none"> - Hochglanz - Beleuchtung - Sondermaße

LED-Beleuchtung für Paneel-Wandborde

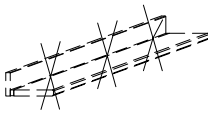
	90051 B 60,0 cm, ~3 Watt 90052 B 75,0 cm, ~4 Watt 90053 B 90,0 cm, ~4 Watt 90054 B 105,0 cm, ~5 Watt 90055 B 120,0 cm, ~6 Watt 90056 B 135,0 cm, ~6 Watt 90057 B 150,0 cm, ~7 Watt 90058 B 165,0 cm, ~8 Watt 90059 B 180,0 cm, ~9 Watt 90060 B 195,0 cm, ~9 Watt 90061 B 210,0 cm, ~10 Watt 90062 B 225,0 cm, ~11 Watt 90063 B 240,0 cm, ~12 Watt 90064 B 255,0 cm, ~12 Watt 92835 B 270,0 cm, ~13 Watt
Die Leuchte wird mit einem Leuchtmittel der Energieklasse F geliefert.	
Weitere Informationen zum Leuchtmittel siehe Zusatzliste „Zubehör im Detail“.	LED-Wandbordbeleuchtung hinter der Paneelrückwand inkl. Vorschaltgerät, Zuleitung und Fußschalter

Wandmontageplatte für Metallwandborde

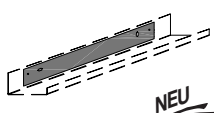
	94849 für B 30,0 cm 94850 für B 45,0 cm 94851 für B 60,0 cm 94852 für B 75,0 cm 94853 für B 90,0 cm 94854 für B 105,0 cm 94855 für B 120,0 cm 94856 für B 135,0 cm 94857 für B 150,0 cm für die vereinfachte Wandmontage
	<ul style="list-style-type: none"> - Empfohlen bei Beton oder Mauerwerk - Das Metallwandbord kann nachträglich ausgerichtet werden

Wandborde

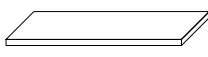
	60979 B 75,0 cm 60980 B 90,0 cm 60982 B 105,0 cm 60981 B 117,1 cm 60983 B 120,0 cm 60984 B 135,0 cm 60985 B min. 45,0 cm max. 240,0 cm (Preis pro angefangene 10,0 cm) T 20,0 cm LED-Strahler siehe Seite 117.
--	---

Magnetischer Buchhalter für Metallwandborde

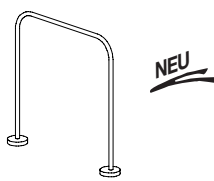
	94846 2er Set Ausführung Schwarz matt Haltekraft 8,0 kg H 13,0, T 12,3, Ø Buchhalter 0,8, Ø Magnet 3,1 cm
---	---

KARA-SYSTEM

Hängespiegel eckig (mit Abschlussleisten) 2 R, Höhe 73,6 cm

Best.-Nr. / Maße Beschreibung		
	78645 B 52,5 cm	
	61199 B 60,0 cm	
	61200 B 75,0 cm	
	61201 B 90,0 cm	
	61202 B 105,0 cm	
	61203 B 120,0 cm	
	61204 B 135,0 cm	
	61205 B 150,0 cm	
	61206 B 165,0 cm	
	61207 B 180,0 cm	
	61208 B 195,0 cm	
	61209 B 210,0 cm	
	61210 B 225,0 cm	
	61211 B 240,0 cm	
	T 4,4 cm	

Hochglanz Aufpreise
Wandspiegelleisten siehe
Tabelle F Seite 121.

Hängespiegel eckig (randlos) 2,5 R, Höhe 88,0 cm

Best.-Nr. / Maße Beschreibung		
	85445 B 52,5 cm	
	85371 B 60,0 cm	
	85372 B 75,0 cm	
	85373 B 90,0 cm	
	85374 B 105,0 cm	
	85375 B 120,0 cm	
	85376 B 135,0 cm	
	85377 B 150,0 cm	
	85378 B 165,0 cm	
	85379 B 180,0 cm	
	85380 B 195,0 cm	
	85381 B 210,0 cm	
	85382 B 225,0 cm	
	85383 B 240,0 cm	
	T 2,5 cm	

Hängespiegel eckig (mit Abschlussleisten) 2,5 R, Höhe 91,2 cm

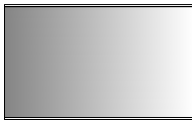
Best.-Nr. / Maße Beschreibung		
	78646 B 52,5 cm	
	61212 B 60,0 cm	
	61213 B 75,0 cm	
	61214 B 90,0 cm	
	61215 B 105,0 cm	
	61216 B 120,0 cm	
	61217 B 135,0 cm	
	61218 B 150,0 cm	
	61219 B 165,0 cm	
	61220 B 180,0 cm	
	61221 B 195,0 cm	
	61222 B 210,0 cm	
	61223 B 225,0 cm	
	61224 B 240,0 cm	
	T 4,4 cm	

Hochglanz Aufpreise
Wandspiegelleisten siehe
Tabelle F Seite 121.

Beleuchtung Hängespiegel eckig (randlos) 2,5 R, Höhe 88,0 cm

Best.-Nr. / Maße Beschreibung		
	94193 B 52,5 cm, ~19 Watt	
	94165 B 60,0 cm, ~20 Watt	
	94166 B 75,0 cm, ~22 Watt	
	94167 B 90,0 cm, ~24 Watt	
	94168 B 105,0 cm, ~27 Watt	
	94169 B 120,0 cm, ~29 Watt	
	94170 B 135,0 cm, ~31 Watt	
	94171 B 150,0 cm, ~33 Watt	
	94172 B 165,0 cm, ~35 Watt	
	94173 B 180,0 cm, ~37 Watt	
	94174 B 195,0 cm, ~40 Watt	
	94175 B 210,0 cm, ~42 Watt	
	94176 B 225,0 cm, ~44 Watt	
	94177 B 240,0 cm, ~46 Watt	
	inkl. Vorschaltgerät, Zuleitung und Fußschalter	

Die Leuchte wird mit
einem Leuchtmittel
der **Energieklasse F**
geliefert.

Weitere Informationen
zum Leuchtmittel siehe
Zusatzliste „Zubehör
im Detail“.

Hängespiegel eckig (randlos) 2 R, Höhe 70,4 cm

Best.-Nr. / Maße Beschreibung		
	85444 B 52,5 cm	
	85358 B 60,0 cm	
	85359 B 75,0 cm	
	85360 B 90,0 cm	
	85361 B 105,0 cm	
	85362 B 120,0 cm	
	85363 B 135,0 cm	
	85364 B 150,0 cm	
	85365 B 165,0 cm	
	85366 B 180,0 cm	
	85367 B 195,0 cm	
	85368 B 210,0 cm	
	85369 B 225,0 cm	
	85370 B 240,0 cm	
	T 2,5 cm	

Hängespiegel rund (randlos)

Best.-Nr. / Maße Beschreibung		
	88030 Ø 75,0 cm	
	83280 Ø 90,0 cm	
	88029 Ø 105,0 cm	
	T 2,5 cm	
	1 x 94369 LED-Bel. Ø 75,0 cm ~18 Watt	
	1 x 93829 LED-Bel. Ø 90,0 cm ~20 Watt	
	1 x 94368 LED-Bel. Ø 105,0 cm ~23 Watt	
	inkl. Vorschaltgerät, Zuleitung und Fußschalter	

Die Leuchte wird mit
einem Leuchtmittel der
Energieklasse F geliefert.

Weitere Informationen
zum Leuchtmittel siehe
Zusatzliste „Zubehör
im Detail“.

Beleuchtung Hängespiegel eckig (randlos) 2 R, Höhe 70,4 cm



Best.-Nr. / Maße Beschreibung		
	94192 B 52,5 cm, ~17 Watt	
	94152 B 60,0 cm, ~18 Watt	
	94153 B 75,0 cm, ~20 Watt	
	94154 B 90,0 cm, ~22 Watt	
	94155 B 105,0 cm, ~24 Watt	
	94156 B 120,0 cm, ~26 Watt	
	94157 B 135,0 cm, ~28 Watt	
	94158 B 150,0 cm, ~31 Watt	
	94159 B 165,0 cm, ~33 Watt	
	94160 B 180,0 cm, ~35 Watt	
	94161 B 195,0 cm, ~37 Watt	
	94162 B 210,0 cm, ~39 Watt	
	94163 B 225,0 cm, ~41 Watt	
	94164 B 240,0 cm, ~44 Watt	
	inkl. Vorschaltgerät, Zuleitung und Fußschalter	

Die Leuchte wird mit
einem Leuchtmittel
der **Energieklasse F**
geliefert.

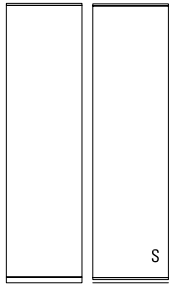
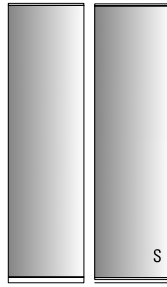

Weitere Informationen
zum Leuchtmittel siehe
Zusatzliste „Zubehör
im Detail“.

Paneelsystem

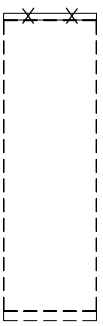
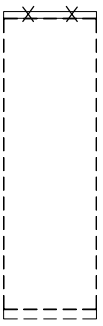
(Abdeckleisten bis 270,0 cm durchgehend)

Best.-Nr. / Maße Beschreibung		Best.-Nr. / Maße Beschreibung	
 <p>Panel (feste Breiten) bis H 217,3 cm (6R) 89839 B 45,0 cm 89840 B 60,0 cm 89841 B 75,0 cm 89842 B 90,0 cm bis H 234,9 cm (6,5R) 89843 B 45,0 cm 89844 B 60,0 cm 89845 B 75,0 cm 89846 B 90,0 cm bis H 261,6 cm 89847 B 45,0 cm 89848 B 60,0 cm 89849 B 75,0 cm 89850 B 90,0 cm T 4,2 cm (preisgleich auch als Hänge-Paneele: 6 R, Höhe 214,4 cm möglich = Best.-Nr. mit S ergänzen (Empfohlen in Kombination mit Elementen auf Sockelgleitern)</p> <p>H min. 200,0 cm Variables Höhenmaß: max. Höhe 261,6 cm, Wunschmaß bitte ange- ben, bei Raummaß- angabe berücksichti- gen wir den benötigten Montageabstand von 2,0 cm. Nicht in Hochglanz möglich</p>		 <p>Spiegelpaneel (feste Breiten) bis H 217,3 cm (6R) 14169 B 45,0 cm 14170 B 60,0 cm 14171 B 75,0 cm 14172 B 90,0 cm bis H 234,9 cm (6,5R) 14173 B 45,0 cm 14174 B 60,0 cm 14175 B 75,0 cm 14176 B 90,0 cm bis H 261,6 cm 14177 B 45,0 cm 14178 B 60,0 cm 14179 B 75,0 cm 14180 B 90,0 cm T 4,2 cm (preisgleich auch als Hänge-Paneele: 6 R, Höhe 214,4 cm möglich = Best.-Nr. mit S ergänzen (Empfohlen in Kombination mit Elementen auf Sockelgleitern)</p> <p>H min. 200,0 cm Variables Höhenmaß: max. Höhe 261,6 cm, Wunschmaß bitte ange- ben, bei Raummaß- angabe berücksichti- gen wir den benötigten Montageabstand von 2,0 cm. Nicht in Hochglanz möglich</p>	
 <p>Individual-/Ausgleichspaneel bis H 217,3 cm (6R) 89863 bis B 45,0 cm 89864 bis B 60,0 cm 89865 bis B 90,0 cm 89866 bis B 120,0 cm 89867 bis B 150,0 cm 89868 bis B 180,0 cm 89869 bis B 210,0 cm 89870 bis B 240,0 cm 89871 bis B 270,0 cm 89872 bis B 290,0 cm bis H 234,9 cm (6,5R) 89873 bis B 45,0 cm 89874 bis B 60,0 cm 89875 bis B 90,0 cm 89876 bis B 120,0 cm 89877 bis B 150,0 cm 89878 bis B 180,0 cm 89879 bis B 210,0 cm 89880 bis B 240,0 cm 89881 bis B 270,0 cm 89882 bis B 290,0 cm bis H 261,6 cm 89883 bis B 45,0 cm 89884 bis B 60,0 cm 89885 bis B 90,0 cm 89886 bis B 120,0 cm 89887 bis B 150,0 cm 89888 bis B 180,0 cm 89889 bis B 210,0 cm 89890 bis B 240,0 cm 89891 bis B 270,0 cm 89892 bis B 290,0 cm T 4,2 cm (preisgleich auch als Hänge-Paneele: 6 R, Höhe 214,4 cm möglich = Best.-Nr. mit S ergänzen (Empfohlen in Kombination mit Elementen auf Sockelgleitern)</p> <p>H min. 200,0 cm B min. 30,0 cm Paneele werden je nach Breite ggf. geteilt, max. 90,0 cm an einem Stück Individualpaneel: Gewünschte Paneel- breiten bitte angeben Ausgleichspaneel: Breite wird entsprechend des Nischenmaßes werkseitig berechnet Variables Höhenmaß: max. Höhe 261,6 cm, Wunschmaß bitte ange- ben, bei Raummaß- angabe berücksichti- gen wir den benötigten Montageabstand von 2,0 cm. Nicht in Hochglanz möglich</p>		<h3>Zubehör Paneelsystem</h3>  <p>Panel (feste Breiten) ohne Abschlussleisten Preisreduktion für Paneele ohne Abschlussleiste 94700 B 45,0 cm 94701 B 60,0 cm 94702 B 75,0 cm 94703 B 90,0 cm</p>  <p>Individual-/Ausgleichspaneel ohne Abschlussleisten Preisreduktion für Paneele ohne Abschlussleiste 94704 bis B 45,0 cm 94705 bis B 60,0 cm 94706 bis B 90,0 cm 94707 bis B 120,0 cm 94708 bis B 150,0 cm 94709 bis B 180,0 cm 94710 bis B 210,0 cm 94711 bis B 240,0 cm 94712 bis B 270,0 cm 94713 bis B 290,0 cm</p>	

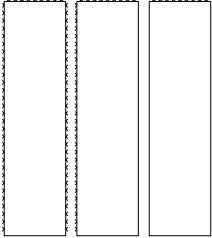
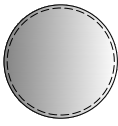
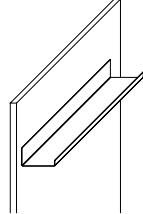
Zubehör Paneelsystem

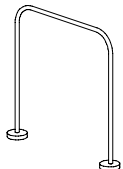
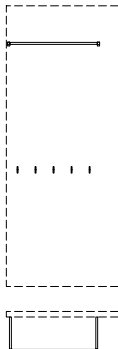
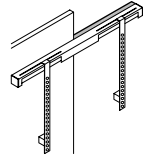
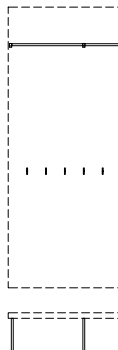
Best.-Nr. / Maße Beschreibung			Best.-Nr. / Maße Beschreibung		
 <p>LED-Beleuchtung für Paneel inkl. Vorschaltgerät, Zuleitung und Fußschalter 7,2 Watt pro Meter</p> <p>94679 bis B 100,0 cm 94680 bis B 150,0 cm 94681 bis B 200,0 cm 94682 bis B 250,0 cm 94683 bis B 300,0 cm 94684 bis B 350,0 cm 94685 bis B 400,0 cm 94686 bis B 450,0 cm 94687 bis B 500,0 cm 94688 bis B 550,0 cm 94689 bis B 600,0 cm 94690 bis B 650,0 cm 94691 bis B 700,0 cm 94692 bis B 750,0 cm 94693 bis B 800,0 cm 94781 bis B 850,0 cm</p> <p>In Kombination mit der Beleuchtung entfällt die Abschlussleiste der Paneele. Die Gesamthöhe bleibt gleich. Die Leuchte wird mit einem Leuchtmittel der Energieklasse F geliefert.</p> <p>Weitere Informationen zum Leuchtmittel siehe Zusatzliste „Zubehör im Detail“.</p>			 <p>Spiegel rund (randlos) 89894 Ø 75,0 cm 89895 Ø 90,0 cm 89896 Ø 105,0 cm</p> <p>T 2,5 cm</p> <p>1 x 94369 LED-Bel. Ø 75,0 cm ~18 Watt 1 x 93829 LED-Bel. Ø 90,0 cm ~20 Watt 1 x 94368 LED-Bel. Ø 105,0 cm ~23 Watt</p> <p>inkl. Vorschaltgerät, Zuleitung und Fußschalter</p> <p>Die Positionierung des Spiegels wird werksseitig vorgenommen (Oberkante 200,0 cm). Kundenwünsche können berück- sichtigt werden, bitte genaue Position angeben.</p>		
 <p>Metallwandborde</p> <p>14929 B 30,0 cm 14930 B 45,0 cm 14931 B 60,0 cm 14932 B 75,0 cm 14933 B 90,0 cm 14934 B 105,0 cm 14935 B 120,0 cm 14936 B 135,0 cm 14937 B 150,0 cm</p> <p>H 8,8 (hinten) / 2,8 (vorne), Gesamttiefe 16,0, Nutztiefe 15,5 cm</p> <p>Preisgleich in allen lieferbaren Lackaus- führungen möglich.</p> <p>Die Positionierung des Metallwandbordes wird werksseitig vorgenommen Bitte genaue Position angeben.</p> <p>nicht möglich: – Hochglanz – Beleuchtung – Sondermaße</p>			 <p>Garderobenbeschläge 94694 B 60,0 cm 1 Garderobenstange, 4 Haken</p> <p>T 27,5 cm</p> <p>Höhe Garderobenstange 193,7 cm Höhe Haken 95,1 cm</p> <p>Die Garderobenbeschläge können links- oder rechtsseitig auf einem Fix-, Individual- oder Ausgleichspaneel montiert werden. Die Bohrungen der Beschläge erfolgen werksseitig, bitte die gewünschte Position angeben.</p>		
 <p>Magnetischer Buchhalter</p> <p>94846 2er Set</p> <p>Ausführung Schwarz matt Haltekraft 8,0 kg</p> <p>H 13,0, T 12,3, Ø Buchhalter 0,8, Ø Magnet 3,1 cm</p>			 <p>Garderobenbeschläge 94695 B 75,0 cm 1 Garderobenstange, 5 Haken</p> <p>T 27,5 cm</p> <p>Höhe Garderobenstange 193,7 cm Höhe Haken 95,1 cm</p> <p>Die Garderobenbeschläge können links- oder rechtsseitig auf einem Fix-, Individual- oder Ausgleichspaneel montiert werden. Die Bohrungen der Beschläge erfolgen werksseitig, bitte die gewünschte Position angeben.</p>		
 <p>94592 TV-Halterung (starr) inkl. Distanzmaterial</p> <p>TV-Gerät wird teilweise vor dem Paneel und der Wand montiert</p> <p>Belastbarkeit 35,0 kg VESA-Norm</p>			 <p>Garderobenbeschläge 94696 B 120,0 cm 1 Garderobenstange, 7 Haken</p> <p>T 27,5 cm</p> <p>Höhe Garderobenstange 193,7 cm Höhe Haken 95,1 cm</p> <p>Die Garderobenbeschläge können links- oder rechtsseitig auf einem Fix-, Individual- oder Ausgleichspaneel montiert werden. Die Bohrungen der Beschläge erfolgen werksseitig, bitte die gewünschte Position angeben.</p>		

KARA-SYSTEM

Couhtisch mit runder Platte, Höhe 40,0 cm

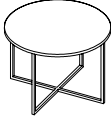
Best.-Nr. / Maße Beschreibung		
	94581 Ø 45,0 cm	
	94582 Ø 60,0 cm	
	94583 Ø 75,0 cm	
	94584 Ø 90,0 cm	
mit runder Holzplatte Bei Bestellung bitte angeben: Gestell Edelstahlfarbig, Schwarz matt, Weiß matt oder Wollweiß matt (ohne Aufpreis) Gestell in allen lieferbaren Lackausführungen (gegen Aufpreis)		
1 x 94815 Aufpreis für Gestell in allen lieferbaren Lackausführungen		

Couhtisch mit runder Platte, Höhe 48,0 cm

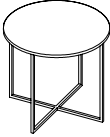
Best.-Nr. / Maße Beschreibung		
	94585 Ø 45,0 cm	
	94586 Ø 60,0 cm	
	94587 Ø 75,0 cm	
	mit runder Holzplatte Bei Bestellung bitte angeben: Gestell Edelstahlfarbig, Schwarz matt, Weiß matt oder Wollweiß matt (ohne Aufpreis) Gestell in allen lieferbaren Lackausführungen (gegen Aufpreis)	
1 x 94815 Aufpreis für Gestell in allen lieferbaren Lackausführungen		

Couhtisch mit runder Platte, Höhe 56,0 cm

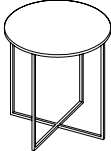
	94588 Ø 45,0 cm	
	94589 Ø 60,0 cm	
mit runder Holzplatte Bei Bestellung bitte angeben: Gestell Edelstahlfarbig, Schwarz matt, Weiß matt oder Wollweiß matt (ohne Aufpreis) Gestell in allen lieferbaren Lackausführungen (gegen Aufpreis)		
1 x 94815 Aufpreis für Gestell in allen lieferbaren Lackausführungen		

--	--	--

Sonderanfertigung für Couhtische (mit runder Platte)

Längen-/ Breiten- und Höhenänderung nicht möglich.

Couhtisch LINE, Höhe 40,0 cm

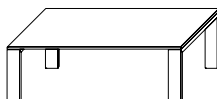
	93815 75,0 x 75,0 cm	
	93816 95,0 x 95,0 cm	
	93817 100,0 x 65,0 cm	
	93818 120,0 x 75,0 cm	
	mit Holzplatte Untergestell und Tischplatte können in unterschiedlichen Ausführungen gefertigt werden. Bei Bestellung bitte angeben (ohne Aufpreis)	
90289 2 Füße mit Rollen		

Couhtische mit Kufen, Höhe 39,6 cm

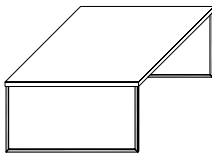
	77659 75,0 x 75,0 cm	
	77660 95,0 x 95,0 cm	
	77661 100,0 x 65,0 cm	
	79364 120,0 x 75,0 cm	
	mit Holzplatte Kufen Edelstahlfarbig (Standard) Kufen Chrom glänzend (auf Wunsch) Kufen Schwarz matt (auf Wunsch) Kufen Weiß matt (auf Wunsch) Kufen Wollweiß matt (auf Wunsch) Kufen in allen lieferbaren Lackausführungen (auf Wunsch)	
1 x 94816 Aufpreis für Kufen in allen lieferbaren Lackausführungen		

Sonderanfertigung für Couhtische (LINE)

Höhenänderung: bis max. 55,0 cm. **96102**
 Längenkürzung nicht möglich, Breitenkürzung
 auf Anfrage.

Sonderanfertigung für Couhtische (mit Kufen)

Längen-/ Breiten- und Höhenänderung nicht möglich.

KARA-SYSTEM

Couchtische mit Füßen, Höhe 40,1 cm

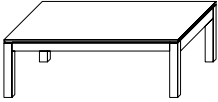
Best.-Nr. / Maße Beschreibung	
 <p>90000 75,0 x 75,0 cm 90001 95,0 x 95,0 cm 92329 100,0 x 65,0 cm 90002 120,0 x 75,0 cm</p> <p>mit Holzplatte</p> <p>Untergestell und Tischplatte können in unterschiedlichen Ausführungen gefertigt werden. Bei Bestellung bitte angeben (ohne Aufpreis)</p> <p>92363 Schubkasten (nicht möglich bei 75,0 x 75,0 cm) 90289 2 Füße mit Rollen</p>	

Couchtische mit Füßen, Höhe 39,5 cm

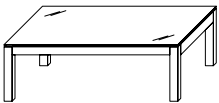
Best.-Nr. / Maße Beschreibung	
 <p>90006 75,0 x 75,0 cm 90007 95,0 x 95,0 cm 92127 100,0 x 65,0 cm 90008 120,0 x 75,0 cm</p> <p>mit Grauglasplatte</p> <p>90289 2 Füße mit Rollen</p>	
 <p>90003 75,0 x 75,0 cm 90004 95,0 x 95,0 cm 92126 100,0 x 65,0 cm 90005 120,0 x 75,0 cm</p> <p>mit Klarglasplatte</p> <p>90289 2 Füße mit Rollen</p>	

Sonderanfertigung für Couchtische (Vierfußtisch)

96102

Höhenänderung: bis max. 55,0 cm
 Längen- und Breitenkürzung auf Anfrage (bei Couchtischen mit Glasplatte nicht möglich).

Esstische mit runder Platte, Höhe 75,0 cm

 <p>94569 Ø 100,0 cm 94570 Ø 112,5 cm 94571 Ø 125,0 cm</p> <p>mit Auszugsfunktion</p> <p>94572 Ø 100,0 cm Auszug inkl. 1 Klappeinlage B 40,0 cm 94573 Ø 112,5 cm Auszug inkl. 1 Klappeinlage B 50,0 cm 94574 Ø 125,0 cm Auszug inkl. 1 Klappeinlage B 60,0 cm</p> <p>Höhe unter Zarge 65,3 cm Gestell Schwarz matt, Gestell Weiß matt oder Gestell Wollweiß matt</p>	
--	--

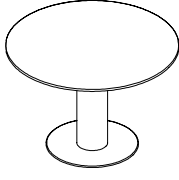
 <p>94575 Ø 100,0 cm 94576 Ø 112,5 cm 94577 Ø 125,0 cm</p> <p>mit Auszugsfunktion</p> <p>94578 Ø 100 cm Auszug inkl. 1 Klappeinlage B 40,0 cm 94579 Ø 112,5 cm Auszug inkl. 1 Klappeinlage B 50,0 cm 94580 Ø 125 cm Auszug inkl. 1 Klappeinlage B 60,0 cm</p> <p>Höhe unter Zarge 65,3 cm Säule und Tischplatte können in unterschiedlichen Ausführungen gefertigt werden. Bei Bestellung bitte angeben (ohne Aufpreis). Bodenplatte Schwarz matt oder Bodenplatte edelstahlfarbig.</p>	
--	--

Sonderanfertigung für Esstische (mit runder Platte)

Längen-/ Breiten- und Höhenänderung nicht möglich.

Esstische mit U-Wange, Höhe 75,0 cm

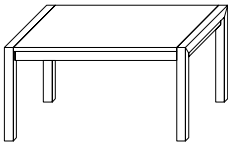
 <p>90333 145,0 x 95,0 cm 90334 155,0 x 95,0 cm</p> <p>feste Platte Höhe unter Zarge 64,5 cm</p> <p>90317 Auszugsfunktion, inkl. 1 Klappeinlage B 50,0 cm (max. 1 Klappeinlage möglich)</p>	
---	--

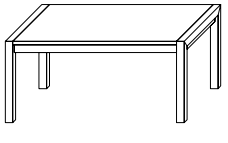
 <p>90335 165,0 x 95,0 cm 90336 175,0 x 95,0 cm 90337 185,0 x 95,0 cm 90338 195,0 x 95,0 cm 90339 205,0 x 95,0 cm</p> <p>feste Platte Höhe unter Zarge 64,5 cm</p> <p>90317 Auszugsfunktion, inkl. 1 Klappeinlage B 50,0 cm 90318 weitere Klappeinlage B 50,0 cm (max. 2 Klappeinlagen möglich)</p>	
--	--

Sonderanfertigung für Esstische (U-Wange)

Längenkürzung: bis min. 95,0 cm - in Verbindung mit Auszugsfunktion nicht möglich
 Breitenkürzung: bis min. 75,0 cm - in Verbindung mit Auszugsfunktion nicht möglich

96102
 96102

KARA-SYSTEM

Esstisch LINE, Höhe 75,0 cm

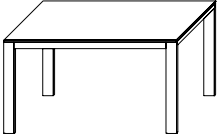
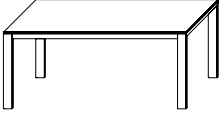
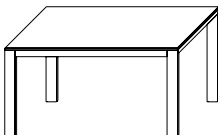
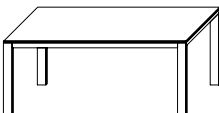
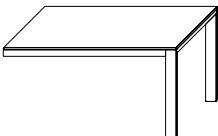
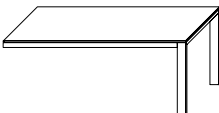
Best.-Nr. / Maße Beschreibung		Best.-Nr. / Maße Beschreibung	
 <p>94184 140,0 x 90,0 cm 94185 160,0 x 90,0 cm</p> <p>mit Wandauflage 94186 140,0 x 90,0 cm 94187 160,0 x 90,0 cm</p> <p>Höhe unter Zarge 68,0 cm (Länge) 66,0 cm (Breite)</p> <p>Untergestell und Tischplatte können in unterschiedlichen Ausführungen gefertigt werden. Bei Bestellung bitte angeben (ohne Aufpreis)</p>		 <p>94188 180,0 x 90,0 cm 94189 200,0 x 90,0 cm</p> <p>mit Wandauflage 94190 180,0 x 90,0 cm 94191 200,0 x 90,0 cm</p> <p>Höhe unter Zarge 68,0 cm (Länge) 66,0 cm (Breite)</p> <p>Untergestell und Tischplatte können in unterschiedlichen Ausführungen gefertigt werden. Bei Bestellung bitte angeben (ohne Aufpreis)</p>	
 <p>93820 140,0 x 95,0 cm 93821 160,0 x 95,0 cm</p> <p>mit Auszugsfunktion 93824 140,0 x 95,0 cm Auszug inkl. 1 Klapp- einlage B 60,0 cm 93825 160,0 x 95,0 cm Auszug inkl. 1 Klapp- einlage B 80,0 cm</p> <p>Höhe unter Zarge 68,0 cm (Länge) 66,0 cm (Breite)</p> <p>Untergestell, Tischplatte und Einlage können in unterschiedlichen Ausführungen gefertigt werden. Bei Bestellung bitte angeben (ohne Aufpreis)</p>		 <p>93822 180,0 x 95,0 cm 93823 200,0 x 95,0 cm</p> <p>mit Auszugsfunktion 93826 180,0 x 95,0 cm Auszug inkl. 1 Klapp- einlage B 100,0 cm 93827 200,0 x 95,0 cm Auszug inkl. 1 Klapp- einlage B 100,0 cm</p> <p>Höhe unter Zarge 68,0 cm (Länge) 66,0 cm (Breite)</p> <p>Untergestell, Tischplatte und Einlage können in unterschiedlichen Ausführungen gefertigt werden. Bei Bestellung bitte angeben (ohne Aufpreis)</p>	
 <p>mit Wandauflage 94402 140,0 x 95,0 cm 94403 160,0 x 95,0 cm</p> <p>mit Wandauflage und Auszugsfunktion 94406 140,0 x 95,0 cm Auszug inkl. 1 Klapp- einlage B 60,0 cm 94407 160,0 x 95,0 cm Auszug inkl. 1 Klapp- einlage B 80,0 cm</p> <p>Höhe unter Zarge 68,0 cm (Länge) 66,0 cm (Breite)</p> <p>Untergestell, Tischplatte und Einlage können in unterschiedlichen Ausführungen gefertigt werden. Bei Bestellung bitte angeben (ohne Aufpreis)</p>		 <p>mit Wandauflage 94404 180,0 x 95,0 cm 94405 200,0 x 95,0 cm</p> <p>mit Wandauflage und Auszugsfunktion 94408 180,0 x 95,0 cm Auszug inkl. 1 Klapp- einlage B 100,0 cm 94409 200,0 x 95,0 cm Auszug inkl. 1 Klapp- einlage B 100,0 cm</p> <p>Höhe unter Zarge 68,0 cm (Länge) 66,0 cm (Breite)</p> <p>Untergestell, Tischplatte und Einlage können in unterschiedlichen Ausführungen gefertigt werden. Bei Bestellung bitte angeben (ohne Aufpreis)</p>	

Sonderanfertigung für Esstische (LINE)

Längen- und Breitenkürzung nicht möglich.
Breite 80,0 cm preisgleich möglich (ohne Auszugsfunktion).

KARA-SYSTEM

Säulen-Esstische, Höhe 78,0 cm

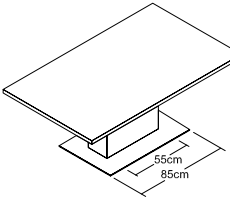
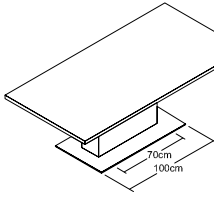
Best.-Nr. / Maße Beschreibung		Best.-Nr. / Maße Beschreibung
 <p>90970 140,0 x 95,0 cm 90971 150,0 x 95,0 cm 90972 160,0 x 95,0 cm</p> <p>Säulentisch mit fester Platte Höhe unter Zarge 67,2 cm Säule und Tischplatte können in unterschiedlichen Ausführungen gefertigt werden. Bei Bestellung bitte angeben (ohne Aufpreis).</p> <p>Bodenplatte Chrom glänzend (Standard) oder Bodenplatte edelstahlfarbig (ohne Aufpreis) oder Bodenplatte anthrazit (ohne Aufpreis)</p> <p>Synchronauszug 90983 Auszugsfunktion, inkl. 1 Klappeinlage B 50,0 cm 90982 weitere Klappeinlage B 50,0 cm (max. 2 Klappeinlagen möglich)</p> <p>Kopfauszug 90993 Auszugsfunktion inkl. 1 Klappeinlage B 50,0 cm</p> <p>An einer oder beiden Stirnseiten einsetzbar, ggf. 1x oder 2x 90993 bestellen (außer Tisch 140,0 cm, hier nur einseitig möglich)</p>		 <p>90973 170,0 x 95,0 cm 90974 180,0 x 95,0 cm 90975 190,0 x 95,0 cm 92854 200,0 x 95,0 cm</p> <p>Säulentisch mit fester Platte Höhe unter Zarge 67,2 cm Säule und Tischplatte können in unterschiedlichen Ausführungen gefertigt werden. Bei Bestellung bitte angeben (ohne Aufpreis).</p> <p>Bodenplatte Chrom glänzend (Standard) oder Bodenplatte edelstahlfarbig (ohne Aufpreis) oder Bodenplatte anthrazit (ohne Aufpreis)</p> <p>Synchronauszug 90984 Auszugsfunktion, inkl. 1 Klappeinlage B 50,0 cm 90982 weitere Klappeinlage B 50,0 cm (max. 2 Klappeinlagen möglich)</p> <p>Kopfauszug 90994 Auszugsfunktion inkl. 1 Klappeinlage B 50,0 cm</p> <p>An einer oder beiden Stirnseiten einsetzbar, ggf. 1x oder 2x 90994 bestellen.</p>
<p>Sonderanfertigung für Esstische (Säulentisch)</p> <p>Längenkürzung: bis min. 120,0 cm - in Verbindung mit Auszugsfunktion nicht möglich 96102 Breitenkürzung: bis min. 85,0 cm - in Verbindung mit Auszugsfunktion nicht möglich 96102</p>		

Arbeitsplatz Schreibtische elektrisch höhenverstellbar mit Fuß-Verkleidung

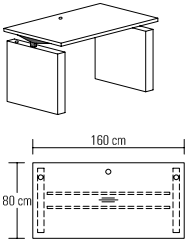
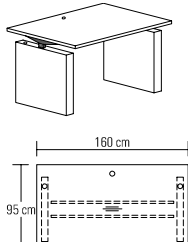
 <p>93694 140,0 x 80,0 cm 93695 160,0 x 80,0 cm 93696 180,0 x 80,0 cm 93697 200,0 x 80,0 cm</p> <p>Einzel Schreibtisch höhenverstellbar inkl. Kabeldurchlass Metall (Schreibplatte), Kabeldurchlass Schwarz (Fuß-Verkleidung L/R), Kabelschlauch und Kabelwanne</p> <p>Kabeldurchlass standardmäßig mittig positioniert (abweichende Position bitte angeben)</p> <p>In Verbindung mit Korpuselement 81846/81847 und 81848/81849 möglich. Eine Fuß-Verkleidung entfällt.</p> <p>Anzahl der Motoren: 2 Hubgeschwindigkeit: 4 cm/Sekunde Stromverbrauch im Standby: 0,3 Watt Gestellbelastung: 100 kg Sicherheits-/Stoßsensor Risikobeurteilung nach DIN EN ISO 12100 (2013); DIN EN 527-2 (2016)</p>		 <p>93689 140,0 x 95,0 cm 93690 160,0 x 95,0 cm 93691 180,0 x 95,0 cm 93692 200,0 x 95,0 cm</p> <p>Einzel Schreibtisch höhenverstellbar inkl. Kabeldurchlass Metall (Schreibplatte), Kabeldurchlass Schwarz (Fuß-Verkleidung L/R), Kabelschlauch und Kabelwanne</p> <p>Kabeldurchlass standardmäßig mittig positioniert (abweichende Position bitte angeben)</p> <p>In Verbindung mit Korpuselement 81846/81847 und 81848/81849 möglich. Eine Fuß-Verkleidung entfällt.</p> <p>Anzahl der Motoren: 2 Hubgeschwindigkeit: 4 cm/Sekunde Stromverbrauch im Standby: 0,3 Watt Gestellbelastung: 100 kg Sicherheits-/Stoßsensor Risikobeurteilung nach DIN EN ISO 12100 (2013); DIN EN 527-2 (2016)</p>
---	--	--

Arbeitsplatz



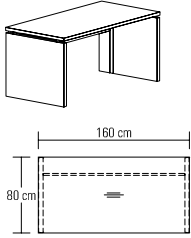
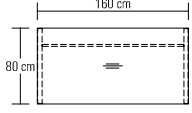
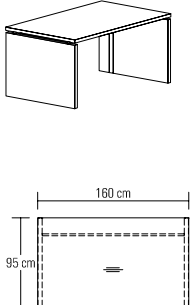
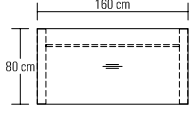
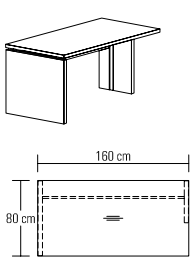
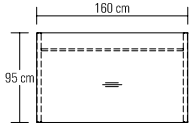
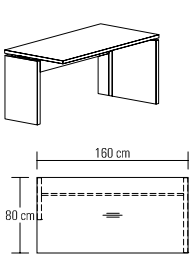
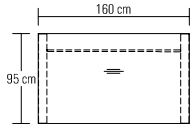

Schreibtische mit Holzwangen

Schreibtische mit Rahmengestell

Best.-Nr. / Maße Beschreibung		Best.-Nr. / Maße Beschreibung	
 <p>91518 120,0 x 80,0 cm 91520 160,0 x 80,0 cm 91521 180,0 x 80,0 cm 91522 200,0 x 80,0 cm</p> <p>Einzelschreibtisch mit Rückwand und Kabelbodenführung L/R H 75,0 cm</p> <p>1 x 91322 Linoleum-Einlage 1 x 91326 Materialauszug 1 x 91330 Kabeldurchlass Metall Kabelwanne siehe Seite 109.</p>		 <p>91426 120,0 x 80,0 cm 91428 160,0 x 80,0 cm* 91429 180,0 x 80,0 cm* 91430 200,0 x 80,0 cm*</p> <p>Einzelschreibtisch mit Traverse und zwei langen Seitenteilen H 75,0 cm</p> <p>1 x 91322 Linoleum-Einlage 1 x 91326 Materialauszug 1 x 91330 Kabeldurchlass Metall Kabelwanne siehe Seite 109. Sichtschutzblende siehe Seite 109.</p>	
 <p>91525 120,0 x 95,0 cm 91527 160,0 x 95,0 cm 91528 180,0 x 95,0 cm 91529 200,0 x 95,0 cm</p> <p>Einzelschreibtisch mit Rückwand und Kabelbodenführung L/R H 75,0 cm</p> <p>1 x 91322 Linoleum-Einlage 1 x 91326 Materialauszug 1 x 91330 Kabeldurchlass Metall Kabelwanne siehe Seite 109.</p>		 <p>91441 120,0 x 95,0 cm 91443 160,0 x 95,0 cm* 91444 180,0 x 95,0 cm* 91445 200,0 x 95,0 cm*</p> <p>Einzelschreibtisch mit Traverse und zwei langen Seitenteilen H 75,0 cm</p> <p>1 x 91322 Linoleum-Einlage 1 x 91326 Materialauszug 1 x 91330 Kabeldurchlass Metall Kabelwanne siehe Seite 109. Sichtschutzblende siehe Seite 109.</p>	
 <p>91554 120,0 x 80,0 cm 91556 160,0 x 80,0 cm 91557 180,0 x 80,0 cm 91558 200,0 x 80,0 cm</p> <p>Verkettungstisch mit Rückwand und Kabelbodenführung L/R Eine lange Wange links und eine kurze Wange rechts H 75,0 cm</p> <p>links anstellbar</p> <p>1 x 91322 Linoleum-Einlage 1 x 91326 Materialauszug 1 x 91330 Kabeldurchlass Metall Kabelwanne siehe Seite 109.</p>		 <p>91482 120,0 x 80,0 cm 91484 160,0 x 80,0 cm 91485 180,0 x 80,0 cm 91486 200,0 x 80,0 cm</p> <p>Verkettungstisch mit Traverse Ein langes Seitenteil links und ein kurzes Seitenteil rechts H 75,0 cm</p> <p>links anstellbar</p> <p>1 x 91322 Linoleum-Einlage 1 x 91326 Materialauszug 1 x 91330 Kabeldurchlass Metall Kabelwanne siehe Seite 109. Sichtschutzblende siehe Seite 109.</p>	
 <p>91561 120,0 x 80,0 cm 91563 160,0 x 80,0 cm 91564 180,0 x 80,0 cm 91565 200,0 x 80,0 cm</p> <p>Verkettungstisch mit Rückwand und Kabelbodenführung L/R Eine kurze Wange links und eine lange Wange rechts H 75,0 cm</p> <p>rechts anstellbar</p> <p>1 x 91322 Linoleum-Einlage 1 x 91326 Materialauszug 1 x 91330 Kabeldurchlass Metall Kabelwanne siehe Seite 109.</p>		 <p>91464 120,0 x 80,0 cm 91466 160,0 x 80,0 cm 91467 180,0 x 80,0 cm 91468 200,0 x 80,0 cm</p> <p>Verkettungstisch mit Traverse Ein kurzes Seitenteil links und ein langes Seitenteil rechts H 75,0 cm</p> <p>rechts anstellbar</p> <p>1 x 91322 Linoleum-Einlage 1 x 91326 Materialauszug 1 x 91330 Kabeldurchlass Metall Kabelwanne siehe Seite 109. Sichtschutzblende siehe Seite 109.</p>	

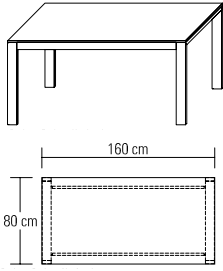
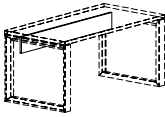
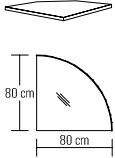

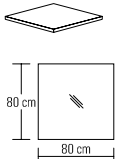
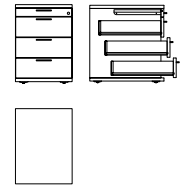
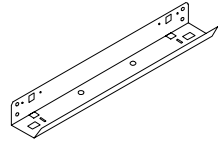
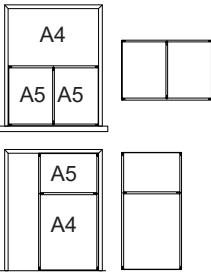
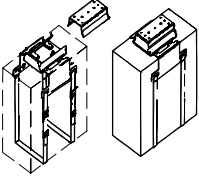
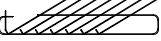
Arbeitsplatz Schreibtische LINE

Zubehör

Best.-Nr. / Maße Beschreibung			Best.-Nr. / Maße Beschreibung		
 <p>93838 140,0 x 80,0 cm 93839 160,0 x 80,0 cm* 93840 180,0 x 80,0 cm* 93841 200,0 x 80,0 cm*</p> <p>Einzelschreibtisch H 75,0 cm</p> <p>1 x 91330 Kabeldurchlass Metall Kabelwanne siehe Seite 109. Sichtschutzblende siehe Seite 109. Materialauszug nicht möglich</p>			 <p>Sichtschutzblende für Schreibtische mit Rahmengestell</p> <p>93200 87,0 x 33,0 cm für B 120,0 cm</p> <p>93206 107,0 x 33,0 cm für B 140,0 cm</p> <p>93201 127,0 x 33,0 cm für B 160,0 cm</p> <p>93202 147,0 x 33,0 cm für B 180,0 cm</p> <p>93203 167,0 x 33,0 cm für B 200,0 cm T 1,9 cm</p>		
<h3>Zubehör</h3>			<p>Sichtschutzblende wird mittig an der Traverse angebracht und ist um 15,4 cm nach Innen versetzt.</p>		
 <p>Verkettungsplatte 90° zur Montage zwischen 2 Verkettungstischen</p> <p>91568 Schenkelmaß: 80,0 x 80,0 cm</p> <p>links und rechts verwendbar</p> <p>1 x 91330 Kabeldurchlass Metall</p>			 <p>Linoleum Einlage</p> <p>91322 B: 70,0, T: 50,0 cm</p> <p>Linoleum-Einlagen werden standardmäßig mittig in den Tischplatten positioniert.</p>		
 <p>Verkettungsplatte 90° zur Montage zwischen 2 Verkettungstischen</p> <p>92672 Schenkelmaß: 80,0 x 80,0 cm</p> <p>links und rechts verwendbar</p> <p>1 x 91330 Kabeldurchlass Metall</p>			 <p>91512</p> <p>Rollcontainer 1 Materialauszug, 3 Schubkästen, Zentralverriegelung, Einzel- auszugssperre, inkl. Vollauszug</p> <p>B 45,0, H 62,5, T 59,4 cm</p> <p>1 x 92056 Formulareinsatz 1 x 92054 Einteilung quer 1 x 92055 Einteilung längs</p>		
 <p>Kabelwanne abklappbar, zur Montage unter der Schreibtischplatte inkl. Kabel-Zugentlastung Ausführung schwarz</p> <p>91514 B: 62,0 cm</p> <p>Passend zu Schreibtischen in den Breiten 120,0/160,0 cm</p> <p>91515 B: 102,0 cm</p> <p>Passend zu Schreibtischen in den Breiten 180,0/200,0 cm</p> <p>Eine Kombination von Kabelwanne und Rollcontainer ist erst ab einer Tischbreite von 160,0 cm möglich!</p>			 <p>Schubkasteneinteilung für Rollcontainer inkl. Antirutschmatte</p> <p>Ausführung Magma</p> <p>92054 Einteilung quer 92055 Einteilung längs</p> <p>Querstege der Schubkasten- einteilung nicht versetzbar.</p>		
 <p>93693 PC-Halterung inkl. Gurt und Halter Ausführung schwarz Montage unter Schreibtisch- platte</p> <p>PC Breite: min. 11,4 cm / max. 21,8 cm</p> <p>Gurtlänge: max. 125,0 cm (Berechnung der benötigten Gurtlänge = Breite + 2x Höhe des PC's)</p>			 <p>92056 Formulareinsatz 7 x DIN A4 quer, Ausführung schwarz</p>  <p>91326 Materialauszug mit Frontblende Montage unter Schreibtischplatte B 44,5, H 6,5, T 63,5 cm</p>  <p>91330 Kabeldurchlass Metall Ø 6,0 cm</p> <p>Chrom glänzend (Standard) Edelstahlfarbig (auf Wunsch)</p>		

Funktionstische

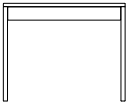

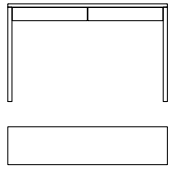
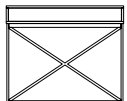

mit Rahmengerüst (Metall)

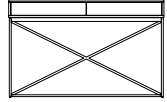
Best.-Nr. / Maße Beschreibung		Best.-Nr. / Maße Beschreibung	
 <p>78605 96,6 x 30,0 cm 78608 96,6 x 39,6 cm 78611 96,6 x 60,0 cm</p> <p>1 Schubkasten inkl. Soft-Close-Einzug H 77,5 cm Höhe unter Zarge 64,2 cm Höhe unter Traverse 59,2 cm</p> <p>Hochglanz Aufpreise Front siehe Tabelle C Seite 122.</p> <p>1 x 91330 Kabeldurchlass Metall (Nur möglich bei T 60,0 cm)</p>		 <p>83274 123,2 x 30,0 cm 83275 153,2 x 30,0 cm 83276 123,2 x 39,6 cm 83277 153,2 x 39,6 cm 83278 123,2 x 60,0 cm 83279 153,2 x 60,0 cm</p> <p>2 Schubkästen mit Push to open H 77,5 cm Höhe unter Zarge 63,5 cm Höhe unter Traverse 60,5 cm</p> <p>Wandbefestigung erforderlich</p> <p>Rahmengerüst in Edelstahlfarbig (Standard) Chrom glänzend (auf Wunsch) Schwarz matt (auf Wunsch) Weiß matt (auf Wunsch) Wollweiß matt (auf Wunsch) alle lieferbaren Lackausführungen (auf Wunsch)</p> <p>1 x 91330 Kabeldurchlass Metall (Nur möglich bei T 60,0 cm) 1 x 92391 Hochgl. Front 0,5R/B120 1 x 92393 Hochgl. Front 0,5R/B150 1 x 91282 Hochgl. Korpus + Front 1R/B120 1 x 91810 Hochgl. Korpus + Front 1R/B150 1 x 94818 Aufpreis für Rahmengerüst in allen lieferbaren Lackausführungen</p>	
 <p>78606 126,6 x 30,0 cm 78607 156,6 x 30,0 cm 78609 126,6 x 39,6 cm 78610 156,6 x 39,6 cm 78612 126,6 x 60,0 cm 78613 156,6 x 60,0 cm</p> <p>2 Schubkästen inkl. Soft-Close-Einzug H 77,5 cm Höhe unter Zarge 64,2 cm Höhe unter Traverse 59,2 cm</p> <p>Hochglanz Aufpreise Front siehe Tabelle C Seite 122.</p> <p>1 x 91330 Kabeldurchlass Metall (Nur möglich bei T 60,0 cm)</p>		 <p>83289 93,2 x 39,6 cm 14941 108,2 x 39,6 cm 83290 93,2 x 60,0 cm 14942 108,2 x 60,0 cm</p> <p>1 Schubkasten mit Push to open H 77,5 cm Höhe unter Zarge 63,5 cm Höhe unter Traverse 60,5 cm</p> <p>Freistehend als Raumteiler möglich!</p> <p>Rahmengerüst in Edelstahlfarbig (Standard) Chrom glänzend (auf Wunsch) Schwarz matt (auf Wunsch) Weiß matt (auf Wunsch) Wollweiß matt (auf Wunsch) alle lieferbaren Lackausführungen (auf Wunsch)</p> <p>1 x 91330 Kabeldurchlass Metall (Nur möglich bei T 60,0 cm) 1 x 92389 Hochgl. Front 0,5R/B90 1 x 92390 Hochgl. Front 0,5R/B105 1 x 91272 Hochgl. Korpus + Front 1R/B90 1 x 91279 Hochgl. Korpus + Front 1R/B105 1 x 94819 Aufpreis für Rahmengerüst in allen lieferbaren Lackausführungen</p>	



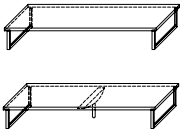

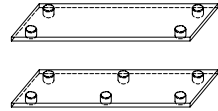
mit Rahmengerüst (Metall)

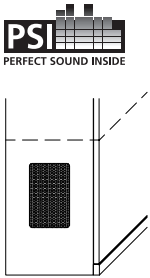
 <p>83271 93,2 x 30,0 cm 14938 108,2 x 30,0 cm 83272 93,2 x 39,6 cm 14939 108,2 x 39,6 cm 83273 93,2 x 60,0 cm 14940 108,2 x 60,0 cm</p> <p>1 Schubkasten mit Push to open H 77,5 cm</p> <p>Wandbefestigung erforderlich</p> <p>Höhe unter Zarge 63,5 cm Höhe unter Traverse 60,5 cm</p> <p>Rahmengerüst in Edelstahlfarbig (Standard) Chrom glänzend (auf Wunsch) Schwarz matt (auf Wunsch) Weiß matt (auf Wunsch) Wollweiß matt (auf Wunsch) alle lieferbaren Lackausführungen (auf Wunsch)</p> <p>1 x 91330 Kabeldurchlass Metall (Nur möglich bei T 60,0 cm) 1 x 92389 Hochgl. Front 0,5R/B90 1 x 92390 Hochgl. Front 0,5R/B105 1 x 91272 Hochgl. Korpus + Front 1R/B90 1 x 91279 Hochgl. Korpus + Front 1R/B105 1 x 94818 Aufpreis für Rahmengerüst in allen lieferbaren Lackausführungen</p>		 <p>83293 123,2 x 39,6 cm 83294 153,2 x 39,6 cm 83295 123,2 x 60,0 cm 83296 153,2 x 60,0 cm</p> <p>2 Schubkästen mit Push to open H 77,5 cm Höhe unter Zarge 63,5 cm Höhe unter Traverse 60,5 cm</p> <p>Freistehend als Raumteiler möglich!</p> <p>Rahmengerüst in Edelstahlfarbig (Standard) Chrom glänzend (auf Wunsch) Schwarz matt (auf Wunsch) Weiß matt (auf Wunsch) Wollweiß matt (auf Wunsch) alle lieferbaren Lackausführungen (auf Wunsch)</p> <p>1 x 91330 Kabeldurchlass Metall (Nur möglich bei T 60,0 cm) 1 x 92391 Hochgl. Front 0,5R/B120 1 x 92393 Hochgl. Front 0,5R/B150 1 x 91282 Hochgl. Korpus + Front 1R/B120 1 x 91810 Hochgl. Korpus + Front 1R/B150 1 x 94819 Aufpreis für Rahmengerüst in allen lieferbaren Lackausführungen</p>	
---	--	---	--

Zubehör

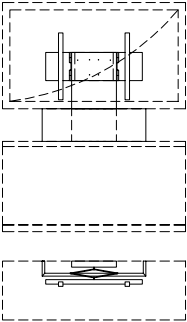

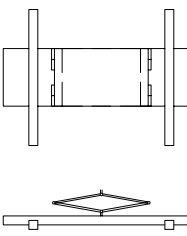
Best.-Nr. / Maße Beschreibung		Best.-Nr. / Maße Beschreibung	
 <p>2er Set Kufen inkl. Unterboden</p> <p>Preis gilt bei Austausch von Sockel gegen Unterboden mit Kufen</p> <p>Verstellbarkeit 0-15 mm</p> <p>92837 bis B 45,0 cm 94056 bis B 52,5 cm 92838 bis B 60,0 cm 92839 bis B 75,0 cm 92840 bis B 90,0 cm 92841 bis B 105,0 cm 92842 bis B 120,0 cm 92843 bis B 135,0 cm 92844 bis B 150,0 cm 92845 bis B 165,0 cm 92846 bis B 180,0 cm 92847 bis B 195,0 cm 92848 bis B 210,0 cm 92849 bis B 225,0 cm 92850 bis B 240,0 cm 92851 bis B 255,0 cm 92852 bis B 270,0 cm</p> <p>für Eckelemente 93849 beidseitiger Weiterbau 93850 einseitiger Weiterbau 93851 Solitär</p> <p>H 11,7 cm (Kufe) H 13,3 cm (Kufe mit Unterboden)</p> <p>Korpushöhe + 8,8 cm</p> <p>94401 Aufpreis für 2er Set Kufe in allen lieferbaren Lackausführungen 94400 Aufpreis für Kufe für Eckelemente einseitiger Weiterbau in allen lieferbaren Lackausführungen</p> <p>Kufen Edelstahlfarbig (Standard) Kufen Chrom glänzend (auf Wunsch) Kufen Schwarz matt (auf Wunsch) Kufen Weiß matt (auf Wunsch) Kufen Wollweiß matt (auf Wunsch) Kufen in allen lieferbaren Lackausführungen (auf Wunsch)</p> <p>nicht möglich bei: – Unterteilen – 6 Raster Korpus-elementen – Eckabdeckblättern – Wangenelementen – Kleiderschränken</p> <p>Zusätzliche Stützfüße werden unter jedem Korpusstoß (ohne Aufpreis) positioniert.</p>		 <p>Holzeinlegeböden für Korpus-elemente</p> <p>Stärke 2,2 cm (Dekor)</p> <p>90927 für B 37,5 cm 90928 für B 45,0 cm 92975 für B 52,5 cm 90929 für B 60,0 cm 90930 für B 75,0 cm 90931 für B 90,0 cm 90294 für Inneneckelement</p> <p>für T 39,6 cm</p> <p>90932 für B 45,0 cm 92976 für B 52,5 cm 90933 für B 60,0 cm 90934 für B 75,0 cm 90935 für B 90,0 cm</p> <p>für T 49,2 cm</p> <p>(für Zwischenbauhängeelemente T 36,0 cm und Hängeelemente T 35,5 cm Best.-Nr. mit „H“ ergänzen)</p> <p>Bei dem Einsatz zusätzlicher Böden empfehlen wir die durchgehende Lochreihe siehe Seite 123.</p>	
 <p>Sockelgleiter inkl. Unterboden</p> <p>Preis gilt bei Austausch von Sockel gegen Unterboden mit Gleiter</p> <p>Verstellbarkeit 0-12 mm</p> <p>92802 bis B 37,5 cm 92803 bis B 45,0 cm 93257 bis B 52,5 cm 92804 bis B 60,0 cm 92805 bis B 75,0 cm 92806 bis B 90,0 cm 92807 bis B 105,0 cm 92808 bis B 120,0 cm 92809 bis B 135,0 cm 92810 bis B 150,0 cm 92811 bis B 165,0 cm 92812 bis B 180,0 cm 92813 bis B 195,0 cm 92814 bis B 210,0 cm 92815 bis B 225,0 cm 92816 bis B 240,0 cm 92817 bis B 255,0 cm 92818 bis B 270,0 cm 94057 für Eckelemente</p> <p>nicht möglich bei: – Unterteilen – Eckabdeckblättern – Wangenelementen – Kleiderschränken</p> <p>H 2,5 cm (Gleiter) H 4,1 cm (Gleiter mit Unterboden)</p> <p>Korpushöhe - 0,4 cm</p>		 <p>Glaseinlegeböden für Korpus-elemente</p> <p>Stärke 0,8 cm</p> <p>90936 für B 37,5 cm 90937 für B 45,0 cm 92981 für B 52,5 cm 90938 für B 60,0 cm 90939 für B 75,0 cm 90940 für B 90,0 cm</p> <p>für T 39,6 cm</p> <p>90941 für B 45,0 cm 92982 für B 52,5 cm 90942 für B 60,0 cm 90943 für B 75,0 cm 90944 für B 90,0 cm</p> <p>für T 49,2 cm</p> <p>(für Zwischenbauhängeelemente T 36,0 cm und Hängeelemente T 35,5 cm Best.-Nr. mit „H“ ergänzen)</p> <p>Bei dem Einsatz zusätzlicher Böden empfehlen wir die durchgehende Lochreihe siehe Seite 123.</p>	
 <p>Aufpreis für Beschläge in allen lieferbaren Lackausführungen</p> <p>94371 Griff 94370 Push-Platte</p> <p>Der Aufpreis muss pro Griff/ Push-Platte berechnet werden.</p>		 <p>92125 Subwoofer Zubehör für Korpus inkl. seitlichen Korpusausschnitt (mittig) und akustikwirksamer Innenausstattung, Metallgitter in Magma</p> <p>Metallgitter B 17,0, H 27,2 cm</p> <p>Ausschnitt in jedem Element mit mindestens einer 1,25 Raster hohen Tür (ab Sockel) möglich.</p> <p>PSI - Weitere Informationen siehe Zusatzliste „Zubehör im Detail“.</p>	

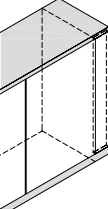
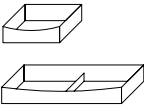

Zubehör

Best.-Nr. / Maße Beschreibung		Best.-Nr. / Maße Beschreibung	
 <p>91195 TV-Halterung mit Wandbefestigungsplatte und Holzblende schwenkbar</p> <p>91195B Holzblende</p> <p>In Verbindung mit offenen Gerätenischen, Elementen mit Geräteklappen und Türen.</p> <p>Standardmäßig wird die TV-Halterung „mittig“ zur resultierenden TV-Nische platziert. Abweichende Positionen bitte auf dem Auftrag vermerken.</p> <p>Die Ausfräsung für die Kabelführung im Abdeckblatt erfolgt werkseitig.</p> <p>Holzblende B 70,0, H 22,0, T 10,0 cm</p> <ul style="list-style-type: none"> - Belastbarkeit 35,0 kg - Arm um bis zu max. 80° schwenkbar (Abhängig von der Fernsehgröße) - VESA-Norm <p>1 x 90135 Infrarot Repeater 1 x 92134 1 Empfänger / 2 Sender</p> <p>(zur Übertragung des Infrarotsignals der Fernbedienung in das Klappen- oder Türelement) Einbau in der Holzblende</p> <p>1 x 91877 Hochgl. Holzblende</p> <p>Weitere Informationen siehe Zusatzliste „Zubehör im Detail“.</p>		 <p>94593 Kabeldurchlass mit Bürstenprofil für Abdeckblätter (Standard) B 26,0, H 1,7, T 2,2 cm Kunststoff schwarz</p> <p>Einbauposition: - an der Hinterkante vom Abdeckblatt - standardmäßig mittig zum TV-Feld, auf Wunsch seitlichen Abstand links oder rechts angeben</p>  <p>90518 Kabeldurchlass für Abdeckblätter (auf Wunsch) und Konstruktionsböden (bitte Position angeben) Ø 6,0 cm Kunststoff silberfarbig</p> <p>seitlicher Kabeldurchlass nicht möglich bei: - Unterteile/Elementen 1 R in Kombination mit Einlegeboden / CD/DVD Auszug nicht möglich. - Korpuselementen, wenn neben dem Gerätefach ein Schubkasten geplant ist und die Elementtiefe kleiner 39,6 cm ist - Hängeelementen, wenn neben dem Gerätefach ein Schubkasten geplant ist</p> <p>93698 seitlicher Kabeldurchlass für die Korpusverbindung von Elementen bis 2,5 Raster Ø 6,0 cm Kunststoff silberfarbig</p> <p>Einbauposition: - 10,5 cm von der Oberkante Unterteil/Korpus-/Hängeelement - 6,2 cm von der Hinterkante Unterteil/Korpuselement - 15,0 cm von der Hinterkante Hängeelement</p>	
 <p>91194 TV-Halterung für Paneelmontage schwenkbar</p> <p>Nur für TV-Paneele hinter Schiebetüren, welche werkseitig vorbereitet sind.</p> <ul style="list-style-type: none"> - Belastbarkeit 35,0 kg - Arm um bis zu max. 80° schwenkbar (Abhängig von der Fernsehgröße) - VESA-Norm <p>Weitere Informationen siehe Zusatzliste „Zubehör im Detail“.</p>		 <p>Repeater zur Übertragung des Infrarotsignals der Fernbedienung in ein Klappenelement.</p> <p>90135 1 Empfänger / 1 Sender (bei Geräteunterbringung in einer Klappe)</p> <p>92134 1 Empfänger / 2 Sender (bei Geräteunterbringung in zwei Klappen)</p> <p>Einbau des Repeaters standardmäßig im Sockel.</p> <p>Bei Paneelen, Hängeelementen und Elementen auf Kufen/Sockelgleitern ist der Einbau im Sockel nicht möglich. Bitte beiliegenden Aufsteller verwenden.</p>	
 <p>Front-/Passblende inkl. Abdeckblatt und Sockelleiste</p> <p>61466 0,75 Raster 61467 1 Raster 57208 1,25 Raster 61468 1,5 Raster 61469 2 Raster 61470 2,5 Raster 61471 3 Raster 61472 3,5 Raster 61473 4 Raster 61474 5 Raster 61475 6 Raster</p> <p>B 25,0 cm</p> <p>Anpassbare Blende (25,0 cm), Sockelleiste und Abdeckblatt zur Anpassung um 25,0 cm verlängert. Für die Wandseite wird eine Gegenleiste mitgeliefert.</p> <p>1 x 91770 Hochgl. Front-/Passblende</p> <p>Preisgleich auch als Aufsatzblende möglich = Artikelnummer mit A ergänzen (Sockelleiste entfällt)</p>		 <p>Innenschubkästen inkl. Vollauszug für Hauptschubkasten, Ausführung Magma, Einsatz in Unterteilen H 39,7 cm (1 R)</p> <p>mit Auszug Innenschubkästen können nicht nachträglich eingebaut werden!</p> <p>für T 49,2 cm</p> <p>91126 für B 60,0 cm 91127 für B 75,0 cm 94077 für B 90,0 cm 91145 für B 105,0 cm 91128 für B 120,0 cm 91129 für B 135,0 cm</p> <p>für T 55,6 cm</p> <p>90945 für B 60,0 cm 90946 für B 75,0 cm 94078 für B 90,0 cm 90219 für B 105,0 cm 90947 für B 120,0 cm 90130 für B 135,0 cm</p>	

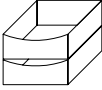
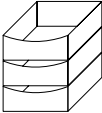
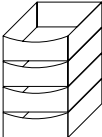
KARA-SYSTEM

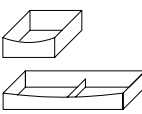

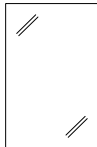
Zubehör

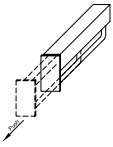
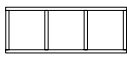
Best.-Nr. / Maße Beschreibung			Best.-Nr. / Maße Beschreibung		
 <p>Innenschubkästen hinter Türen Einbau auf dem Sockelboden/ Konstruktionsboden inkl. Vollauszug, Ausführung Magma Einsatz hinter Türen, für 39,6 und 49,2 cm tiefe Korpuselemente Nutztiefe immer für Tiefe 39,6 cm</p> <p>2er-Set Innenschubkästen (1 R) 90463 für B 45,0 cm 92983 für B 52,5 cm 90464 für B 60,0 cm 90465 für B 75,0 cm 90466 für B 90,0 cm</p>  <p>3er-Set Innenschubkästen (1,5 R) 90467 für B 45,0 cm 92985 für B 52,5 cm 90468 für B 60,0 cm 90469 für B 75,0 cm 90470 für B 90,0 cm</p>  <p>4er-Set Innenschubkästen (2 R) 90146 für B 45,0 cm 92987 für B 52,5 cm 90147 für B 60,0 cm 90148 für B 75,0 cm 90149 für B 90,0 cm</p> <p>Schubkasten- einteilung nur in Verbindung mit Grund- ausstattung Schubkasten- Organisation möglich! Querstege der Schubkasten- einteilung nicht versetzbar. Weitere Informationen siehe Zusatz- liste „Zubehör im Detail“.</p> <p>Grundausstattung Schubkasten-Organisation bestehend aus: 1 x Antirutschmatte</p> <p>94450 für B 45,0 cm 94451 für B 52,5 cm 94452 für B 60,0 cm 94453 für B 75,0 cm 94454 für B 90,0 cm</p> <p>Zusatzausstattung Schubkasteneinteilung</p> <p>Ausführung Magma</p> <p>94455 B 17,4 cm (3 Fächer) 94456 B 24,8 cm (3 Fächer)</p>			 <p>CD/DVD-Einteilung und Vollauszug inkl. Antirutschmatte</p> <p>für T 39,6 cm</p> <p>93564 für B 45,0 cm für ca. 48 CD's / 20 DVD's</p> <p>94028 für B 52,5 cm für ca. 72 CD's / 40 DVD's</p> <p>93565 für B 60,0 cm für ca. 96 CD's / 40 DVD's</p> <p>93566 für B 75,0 cm für ca. 120 CD's / 60 DVD's</p> <p>93567 für B 90,0 cm für ca. 144 CD's / 80 DVD's</p> <p>93925 für B 105,0 cm 52,5 cm (links und/oder rechts) für ca. 72 CD's / 40 DVD's</p> <p>93926 für B 120,0 cm 60,0 cm (links und/oder rechts) für ca. 96 CD's / 40 DVD's</p> <p>93927 für B 135,0 cm 67,5 cm (links und/oder rechts) für ca. 120 CD's / 60 DVD's</p> <p>für T 49,2 cm</p> <p>91142 für B 45,0 cm für ca. 60 CD's / 24 DVD's</p> <p>94029 für B 52,5 cm für ca. 90 CD's / 48 DVD's</p> <p>90823 für B 60,0 cm für ca. 120 CD's / 48 DVD's</p> <p>90824 für B 75,0 cm für ca. 150 CD's / 72 DVD's</p> <p>90825 für B 90,0 cm für ca. 180 CD's / 96 DVD's</p> <p>93928 für B 105,0 cm 52,5 cm (links und/oder rechts) für ca. 90 CD's / 48 DVD's</p> <p>93929 für B 120,0 cm 60,0 cm (links und/oder rechts) für ca. 120 CD's / 48 DVD's</p> <p>93930 für B 135,0 cm 67,5 cm (links und/oder rechts) für ca. 150 CD's / 72 DVD's</p>		
 <p>Innenschubkästen hinter Auszügen 1 R inkl. Vollauszug für den Hauptschubkasten, Ausführung Magma, Innenschubkästen können nicht nachträglich eingebaut werden! Nicht für Unterteile!</p> <p>für T 39,6 cm</p> <p>92370 für B 45,0 cm 93237 für B 52,5 cm 92371 für B 60,0 cm 92372 für B 75,0 cm 92373 für B 90,0 cm 92374 für B 105,0 cm 92375 für B 120,0 cm 92376 für B 135,0 cm</p> <p>für T 49,2 cm</p> <p>90479 für B 45,0 cm 93238 für B 52,5 cm 90480 für B 60,0 cm 90481 für B 75,0 cm 90482 für B 90,0 cm 92300 für B 105,0 cm 90483 für B 120,0 cm 92301 für B 135,0 cm</p>			<p>für T 55,6 cm</p> <p>4595 für B 45,0 cm für ca. 72 CD's / 30 DVD's</p> <p>90515 für B 60,0 cm für ca. 144 CD's / 60 DVD's</p> <p>90516 für B 75,0 cm für ca. 180 CD's / 90 DVD's</p> <p>90517 für B 90,0 cm für ca. 216 CD's / 120 DVD's</p> <p>93931 für B 105,0 cm 52,5 cm (links und/oder rechts) für ca. 108 CD's / 60 DVD's</p> <p>93932 für B 120,0 cm 60,0 cm (links und/oder rechts) für ca. 144 CD's / 60 DVD's</p> <p>93933 für B 135,0 cm 67,5 cm (links und/oder rechts) für ca. 180 CD's / 90 DVD's</p> <p>In Verbindung mit In- nenschubkästen oder Gerätenischen stehen CD's/DVD's schräg.</p> <p>Bei 0,5 Raster Schubkästen nicht möglich!</p>		

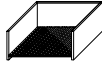

Best.-Nr. / Maße Beschreibung			Best.-Nr. / Maße Beschreibung				
 <p>Spiegelrückwände</p> <p>0,75 Raster Höhe 90449 für B 45,0 cm 94366 für B 52,5 cm 90136 für B 60,0 cm</p> <p>1 Raster Höhe 90113 für B 45,0 cm 94031 für B 52,5 cm 90114 für B 60,0 cm 90252 für B 75,0 cm 90256 für B 90,0 cm</p> <p>1,5 Raster Höhe 90115 für B 45,0 cm 94032 für B 52,5 cm 90116 für B 60,0 cm 90179 für B 75,0 cm 90117 für B 90,0 cm</p> <p>2 Raster Höhe 90131 für B 37,5 cm 90096 für B 45,0 cm 94033 für B 52,5 cm 90097 für B 60,0 cm 90522 für B 75,0 cm 90098 für B 90,0 cm</p> <p>2,5 Raster Höhe 90320 für B 45,0 cm 94034 für B 52,5 cm 90321 für B 60,0 cm 90322 für B 75,0 cm 90323 für B 90,0 cm</p> <p>3 Raster Höhe 90284 für B 37,5 cm 90099 für B 45,0 cm 94035 für B 52,5 cm 90450 für B 60,0 cm 90100 für B 75,0 cm 90101 für B 90,0 cm</p> <p>3,5 Raster Höhe 91616 für B 45,0 cm 94036 für B 52,5 cm 91617 für B 60,0 cm</p> <p>4 Raster Höhe 90151 für B 37,5 cm 90102 für B 45,0 cm 94037 für B 52,5 cm 90103 für B 60,0 cm 90104 für B 75,0 cm 90105 für B 90,0 cm</p> <p>4,5 Raster Höhe 92210 für B 37,5 cm 90253 für B 45,0 cm 94038 für B 52,5 cm 90254 für B 60,0 cm</p> <p>5 Raster Höhe 92211 für B 37,5 cm 90106 für B 45,0 cm 94039 für B 52,5 cm 90107 für B 60,0 cm 90108 für B 75,0 cm 90109 für B 90,0 cm</p> <p>6 Raster Höhe 90110 für B 45,0 cm 94040 für B 52,5 cm 90451 für B 60,0 cm 90111 für B 75,0 cm 90112 für B 90,0 cm</p>			 <p>Abweichende Rückwandfarbe</p> <p>0,75 Raster Höhe 92330 für B 45,0 cm 94367 für B 52,5 cm 92331 für B 60,0 cm</p> <p>1 Raster Höhe 91058 für B 45,0 cm 94042 für B 52,5 cm 91059 für B 60,0 cm 91060 für B 75,0 cm 91061 für B 90,0 cm</p> <p>1,5 Raster Höhe 92225 für B 45,0 cm 94043 für B 52,5 cm 92226 für B 60,0 cm 92227 für B 75,0 cm 92228 für B 90,0 cm</p> <p>2 Raster Höhe 92218 für B 37,5 cm 91062 für B 45,0 cm 94044 für B 52,5 cm 91063 für B 60,0 cm 91064 für B 75,0 cm 91065 für B 90,0 cm</p> <p>2,5 Raster Höhe 92220 für B 45,0 cm 94045 für B 52,5 cm 92221 für B 60,0 cm 92222 für B 75,0 cm 92223 für B 90,0 cm</p> <p>3 Raster Höhe 92224 für B 37,5 cm 91066 für B 45,0 cm 94046 für B 52,5 cm 91067 für B 60,0 cm 91068 für B 75,0 cm 91069 für B 90,0 cm</p> <p>3,5 Raster Höhe 92230 für B 45,0 cm 94047 für B 52,5 cm 92231 für B 60,0 cm</p> <p>4 Raster Höhe 92234 für B 37,5 cm 91070 für B 45,0 cm 94048 für B 52,5 cm 91071 für B 60,0 cm 91072 für B 75,0 cm 91073 für B 90,0 cm</p> <p>4,5 Raster Höhe 92235 für B 37,5 cm 92236 für B 45,0 cm 94049 für B 52,5 cm 92237 für B 60,0 cm</p> <p>5 Raster Höhe 92240 für B 37,5 cm 92241 für B 45,0 cm 94050 für B 52,5 cm 92242 für B 60,0 cm 92243 für B 75,0 cm 92244 für B 90,0 cm</p> <p>6 Raster Höhe 92302 für B 45,0 cm 94051 für B 52,5 cm 92303 für B 60,0 cm 92304 für B 75,0 cm 92305 für B 90,0 cm</p> <p>Vitrinenrückwände in abweichender Ausführung (PG1 oder PG2) lackiert oder waagrecht furniert gegen Aufpreis.</p>				
	 <p>90879 Kleiderstange (ausziehbar)</p> <ul style="list-style-type: none"> - Nicht nachträglich einbaubar. - Einbauposition bitte angeben. - Planung unter Deckelboden nicht möglich. - Nur bei 39,6 und 49,2 cm tiefen Korpusselementen ab B 60,0 cm möglich. <p>94119 Kleiderstange (ausziehbar)</p> <ul style="list-style-type: none"> - Zum nachträglichen Einbau. - Mindesteinbautiefe (lichtes Innenmaß): 34,0 cm. - Befestigungsschrauben für Bodenstärke 22 - 26 mm. - Korpusinnenmaß: mind. B 56,0 cm. - Bohrschablone liegt bei. 				 <p>CD-Regal (Holz)</p> <p>92118 B 60,0 cm (3 Fächer) für ca. 42 CD's</p> <p>35689 B 75,0 cm (3 Fächer) für ca. 57 CD's</p> <p>35690 B 90,0 cm (4 Fächer) für ca. 68 CD's</p> <p>35691 B 105,0 cm (4 Fächer) für ca. 80 CD's</p> <p>35692 B 120,0 cm (5 Fächer) für ca. 90 CD's</p> <p>H 22,7, T 16,7 cm</p>		

Zubehör

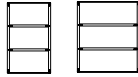
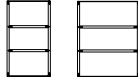
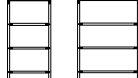
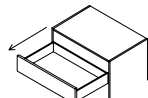
Schubkasteneinteilung

Best.-Nr. / Maße Beschreibung		Best.-Nr. / Maße Beschreibung	
 <p>Komfort Tablarauszug für 1-türige Korpuselemente inkl. Antirutschmatte</p> <p>1,5 Raster Höhe für T 39,6 cm</p> <p>93446 für B 45,0 cm 93447 für B 60,0 cm 93448 für B 75,0 cm</p> <p>für T 49,2 cm</p> <p>93461 für B 45,0 cm 93462 für B 60,0 cm 93463 für B 75,0 cm</p> <p>2 Raster Höhe für T 39,6 cm</p> <p>93449 für B 45,0 cm 93450 für B 60,0 cm 93451 für B 75,0 cm</p> <p>für T 49,2 cm</p> <p>93464 für B 45,0 cm 93465 für B 60,0 cm 93466 für B 75,0 cm</p> <p>Bei Hängeelementen nicht möglich Komfort Tablarauszug kann nicht nachträglich eingebaut werden! Belastbarkeit 25,0 kg</p>		 <p>Grundausrüstung Schubkasten-Organisation bestehend aus: 1 x Vollauszug 1 x Antirutschmatte</p> <p>für T 36,0 cm</p> <p>91412 für B 45,0 cm 93290 für B 52,5 cm 91413 für B 60,0 cm 91414 für B 75,0 cm 91415 für B 90,0 cm 94095 für B 105,0 cm 52,5 cm (links und/oder rechts) 94096 für B 120,0 cm 60,0 cm (links und/oder rechts) 94097 für B 135,0 cm 67,5 cm (links und/oder rechts)</p> <p>für T 39,6 cm</p> <p>91416 für B 45,0 cm 92990 für B 52,5 cm 91417 für B 60,0 cm 91418 für B 75,0 cm 91419 für B 90,0 cm 93911 für B 105,0 cm 52,5 cm (links und/oder rechts) 93912 für B 120,0 cm 60,0 cm (links und/oder rechts) 93913 für B 135,0 cm 67,5 cm (links und/oder rechts)</p> <p>für T 49,2 cm</p> <p>91420 für B 45,0 cm 92992 für B 52,5 cm 91421 für B 60,0 cm 91422 für B 75,0 cm 91423 für B 90,0 cm 93914 für B 105,0 cm 52,5 cm (links und/oder rechts) 93915 für B 120,0 cm 60,0 cm (links und/oder rechts) 93916 für B 135,0 cm 67,5 cm (links und/oder rechts)</p>	
 <p>Komfort Tablarauszug für 2-türige Korpuselemente inkl. Antirutschmatte</p> <p>1,5 Raster Höhe für T 39,6 cm</p> <p>93452 für B 75,0 cm 93453 für B 90,0 cm</p> <p>für T 49,2 cm</p> <p>93467 für B 75,0 cm 93468 für B 90,0 cm</p> <p>2 Raster Höhe für T 39,6 cm</p> <p>93454 für B 75,0 cm 93455 für B 90,0 cm</p> <p>für T 49,2 cm</p> <p>93469 für B 75,0 cm 93470 für B 90,0 cm</p> <p>Bei Hängeelementen nicht möglich Komfort Tablarauszug kann nicht nachträglich eingebaut werden! Belastbarkeit 25,0 kg</p>		<p>Zusatzausrüstung Schubkasteneinteilung</p> <p>Ausführung Magma</p>  <p>für T 36,0 cm</p> <p>91170 B 17,4 cm (3 Fächer) 91171 B 24,8 cm (3 Fächer)</p>  <p>für T 39,6 cm</p> <p>91168 B 17,4 cm (3 Fächer) 91169 B 24,8 cm (3 Fächer)</p>  <p>für T 49,2 cm</p> <p>91184 B 17,4 cm (4 Fächer) 91185 B 24,8 cm (4 Fächer)</p> <p>Nur in Verbindung mit Grundausrüstung Schubkasten-Organisation möglich! Querstege der Schubkasteneinteilung nicht versetzbar.</p> <p>Weitere Informationen siehe Zusatzliste Zubehör im Detail.</p>	
 <p>Aufpreis Vollauszug pro Schubkasten / Auszug</p> <p>92712 für Elemente T 36,0 cm 90081 für Elemente T 39,6 cm 90083 für Elemente/Unterteile T 49,2 cm 90082 für Unterteile T 55,6 cm</p> <p>Vollauszüge sind bei allen Schubkästen möglich</p> <p>Ausnahme: – Innenschubkästen</p> <p>Alle durchgehenden Schubkästen/ Auszüge Breite 105,0 cm bis 135,0 cm werden standardmäßig mit Vollauszug ausgestattet.</p>			

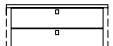
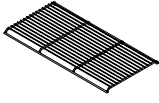
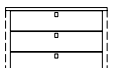
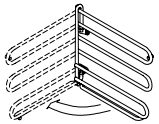
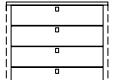

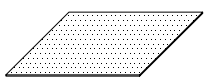

Zubehör Kleiderschränke

Best.-Nr. / Maße Beschreibung			Best.-Nr. / Maße Beschreibung		
<p>Innenschubkasten hinter Türen Zargentiefe 45,0 cm inkl. Vollauszug, Push to open (Push-Platte) und oberem Abdeckboden</p> <p>Ausführung Magma, Frontblende bei furnierten Kleiderschränken in Lack Weiß, bei lackierten Kleiderschränken in Korpusausführung, Einsetzbar auf Sockelboden oder frei hängend bis 1 R (zusätzlicher Holzeinlegeboden als unterer Abschluss empfohlen)</p> <p>2er-Set Innenschubkästen (1 R)</p> <p>92893 für B 45,0 cm 92894 für B 52,5 cm 92895 für B 90,0 cm</p>			<p>Schuhrost für Kleiderschränke</p> <p>93149 für B 45,0 cm 92927 für B 52,5 cm 93150 für B 90,0 cm</p> <p>max. Nutztiefe bei Schuhrosten 51,8 cm</p>		
<p>3er-Set Innenschubkästen (1,5 R)</p> <p>92899 für B 45,0 cm 92900 für B 52,5 cm 92901 für B 90,0 cm</p>			<p>92933 Krawatten-/Gürtelhalter Ausführung chromfarben 90° schwenkbar Montage an linker Schrankinnenseite oder Frontinnenseite B 32,0, H 27,0 cm</p>		
<p>4er-Set Innenschubkästen (2 R)</p> <p>92905 für B 45,0 cm 92906 für B 52,5 cm 92907 für B 90,0 cm</p> <p>Einbauposition bitte angeben! Innenschubkästen können nicht nachträglich eingebaut werden.</p>			<p>Innenspiegel</p> <p>92934 108,6 cm x 34,5 cm</p>		

Zubehör Büro

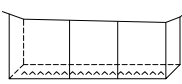
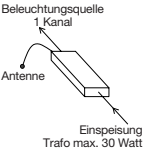
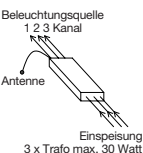
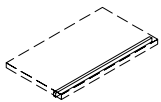
<p> Stahleinlegeboden schwarz (bei Elementen 2 bis 6 Raster)</p> <p>bei Nachkauf für T 39,6 cm</p> <p>90432 für B 45,0 cm 94052 für B 52,5 cm 90433 für B 60,0 cm 90434 für B 75,0 cm 90435 für B 90,0 cm</p> <p>bei Austausch für T 39,6 cm</p> <p>90596 für B 45,0 cm 94053 für B 52,5 cm 90597 für B 60,0 cm 90598 für B 75,0 cm 90599 für B 90,0 cm</p>			<p> Antirutschmatte für Zwischenbauböden T 36,0 cm</p> <p>92696 für B 28,6 cm 92697 für B 30,0 cm 92049 für B 37,5 cm 91176 für B 45,0 cm 94054 für B 52,5 cm 91177 für B 60,0 cm 91178 für B 75,0 cm 91179 für B 90,0 cm</p> <p>für Korpuselemente T 39,6 cm</p> <p>90436 für B 45,0 cm 92995 für B 52,5 cm 90437 für B 60,0 cm 90438 für B 75,0 cm 90439 für B 90,0 cm</p> <p>für Korpuselemente T 49,2 cm</p> <p>91180 für B 45,0 cm 92996 für B 52,5 cm 91181 für B 60,0 cm 91182 für B 75,0 cm 91183 für B 90,0 cm</p>		
--	--	--	---	--	--

Beleuchtung

Best.-Nr. / Maße Beschreibung		Best.-Nr. / Maße Beschreibung	
 <p>91197 5 Kanal Funk-Fernbedienung (Sender)</p> <p>Weitere Informationen siehe Zusatzliste „Zubehör im Detail“.</p>		 <p>LED-Hängeelementbeleuchtung inkl. Vorschaltgerät, Zuleitung und Fußschalter</p> <p>91995H B 37,5 cm, ~2 Watt 90827H B 45,0 cm, ~2 Watt 93018H B 52,5 cm, ~2 Watt 90051H B 60,0 cm, ~3 Watt 90052H B 75,0 cm, ~4 Watt 90053H B 90,0 cm, ~4 Watt 90054H B 105,0 cm, ~5 Watt 90055H B 120,0 cm, ~6 Watt 90056H B 135,0 cm, ~6 Watt 90057H B 150,0 cm, ~7 Watt 90058H B 165,0 cm, ~8 Watt 90059H B 180,0 cm, ~9 Watt 90060H B 195,0 cm, ~9 Watt 90061H B 210,0 cm, ~10 Watt 90062H B 225,0 cm, ~11 Watt 90063H B 240,0 cm, ~11 Watt 90064H B 255,0 cm, ~12 Watt 91201H B 270,0 cm, ~13 Watt</p>	
 <p>91198 1 Kanal Funk-Empfänger (dimmbar) Empfänger für einen Schaltkreis – max. Leistung/Schaltkreis 30 Watt</p> <p>Weitere Informationen siehe Zusatzliste „Zubehör im Detail“.</p>		<p>Die Leuchte wird mit einem Leuchtmittel der Energieklasse F geliefert.</p> <p>Weitere Informationen zum Leuchtmittel siehe Zusatzliste „Zubehör im Detail“.</p>	
 <p>91199 3 Kanal Funk-Empfänger (dimmbar) Empfänger für drei Schaltkreise – max. Leistung/Schaltkreis 30 Watt</p> <ul style="list-style-type: none"> – optimal geeignet für die Ansteuerung verschiedener Lichtquellen innerhalb einer Wohnwand – bei Einzelmöbelzusammenstellungen Kabelverlegung beachten (die Einspeisung erfolgt zentral, entsprechende Verkabelung von dem zentralen Punkt ausgehend) <p>Weitere Informationen siehe Zusatzliste „Zubehör im Detail“.</p>		 <p>LED-Gerätenischenbeleuchtung inkl. Vorschaltgerät, Zuleitung und Fußschalter</p> <p>94055 für B 52,5 cm, ~2 Watt 91190 für B 60,0 cm, ~3 Watt 91191 für B 75,0 cm, ~4 Watt 91192 für B 90,0 cm, ~4 Watt</p> <p>Möglich bei Elementen: – 61286, 61287, 61288 – 83761, 61289, 61290, 61291 – 83762, 61292, 61293, 61294</p> <p>Die Leuchte wird mit einem Leuchtmittel der Energieklasse F geliefert.</p> <p>Weitere Informationen zum Leuchtmittel siehe Zusatzliste „Zubehör im Detail“.</p>	
 <p>Funkfernbedienung für Beleuchtung</p> <p>90084 Set (1 Empfänger und 1 Sender für einen Schaltkreis)</p> <p>90085 zusätzlicher Empfänger</p> <p>90086 zusätzlicher Sender, Ø 3,5, H 1,5 cm (Abb.)</p>		 <p>LED-Holzbodenbeleuchtung für Korpuselemente inkl. Vorschaltgerät, Zuleitung und Fußschalter</p> <p>90505 für B 37,5 cm, ~3 Watt 90506 für B 45,0 cm, ~3 Watt 93401 für B 52,5 cm, ~4 Watt 90507 für B 60,0 cm, ~4 Watt 90508 für B 75,0 cm, ~5 Watt 90509 für B 90,0 cm, ~6 Watt</p> <p>(Holzboden nicht mehr verstellbar, keine Spiegelnrückwand möglich).</p> <p>Die Leuchte wird mit einem Leuchtmittel der Energieklasse F geliefert.</p>	
 <p>LED-Einbau-/Unterbaustrahler (bitte Position angeben), je Strahler ~2 Watt inkl. Vorschaltgerät, Zuleitung und Fußschalter</p> <p>90489 1er Set 90490 2er Set 90491 3er Set 90492 4er Set 90493 5er Set</p> <p>Bei Zwischenbauböden mit LED-Strahler ist ein Kabelkanal nicht enthalten, bitte ggf. Artikel 90080 zusätzlich bestellen.</p> <p>Die Leuchte wird mit einem Leuchtmittel der Energieklasse F geliefert.</p> <p>Weitere Informationen zum Leuchtmittel siehe Zusatzliste „Zubehör im Detail“.</p>		<p>Weitere Informationen zum Leuchtmittel siehe Zusatzliste „Zubehör im Detail“.</p>	

Beleuchtung

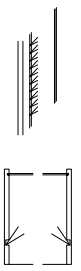
Best.-Nr. / Maße Beschreibung			Best.-Nr. / Maße Beschreibung		
 <p>Indirekte LED-Korpusbeleuchtung (2er Set) inkl. Vorschaltgerät, Zuleitung und Fußschalter</p> <p>92464 1 Raster, ~6 Watt 92465 1,5 Raster ~8 Watt 92466 2 Raster, ~11 Watt 92467 2,5 Raster ~13 Watt 92468 3 Raster, ~16 Watt 92469 3,5 Raster ~20 Watt 92470 4 Raster, ~21 Watt 92471 4,5 Raster, ~23 Watt 92472 5 Raster ~24 Watt 92474 6 Raster ~27 Watt</p> <p>In Kombination mit Holzbodenbeleuchtung, Glaskantenbeleuchtung oder Glasbodenbeleuchtung nicht möglich.</p> <p>Die Leuchte wird mit einem Leuchtmittel der Energieklasse E geliefert.</p> <p>Weitere Informationen zum Leuchtmittel siehe Zusatzliste „Zubehör im Detail“.</p>			<p>— ✕ — ✕ — LED-Glaskantenbeleuchtung (Point) je Glaskantenbeleuchtung ~3 Watt (Glasboden bleibt verstellbar) inkl. Vorschaltgerät, Zuleitung und Fußschalter (für jedes Vitrinenelement muss ein separates Beleuchtungsset berechnet werden)</p> <p>91001 1er Set für B 37,5 cm 91006 2er Set für B 37,5 cm 91011 3er Set für B 37,5 cm</p> <p>91002 1er Set für B 45,0 cm 91007 2er Set für B 45,0 cm 91012 3er Set für B 45,0 cm 91016 4er Set für B 45,0 cm 91020 5er Set für B 45,0 cm</p> <p>91003 1er Set für B 60,0 cm 91008 2er Set für B 60,0 cm 91013 3er Set für B 60,0 cm 91017 4er Set für B 60,0 cm 91021 5er Set für B 60,0 cm</p> <p>91004 1er Set für B 75,0 cm 91009 2er Set für B 75,0 cm 91014 3er Set für B 75,0 cm 91018 4er Set für B 75,0 cm 91022 5er Set für B 75,0 cm</p> <p>Die Leuchte wird mit einem Leuchtmittel der Energieklasse F geliefert.</p> <p>Weitere Informationen zum Leuchtmittel siehe Zusatzliste „Zubehör im Detail“.</p>		
<p>✕ ✕ ✕ ✕ LED-Glaskantenbeleuchtung (Line) (Glasboden bleibt verstellbar) inkl. Vorschaltgerät, Zuleitung und Fußschalter (für jedes Vitrinenelement muss ein separates Beleuchtungsset berechnet werden)</p> <p>90132 1er Set für B 37,5 cm, ~3 Watt 90133 2er Set für B 37,5 cm, ~5 Watt 90134 3er Set für B 37,5 cm, ~7 Watt</p> <p>90494 1er Set für B 45,0 cm, ~3 Watt 90495 2er Set für B 45,0 cm, ~5 Watt 90496 3er Set für B 45,0 cm, ~8 Watt 90497 4er Set für B 45,0 cm, ~10 Watt 90498 5er Set für B 45,0 cm, ~12 Watt</p> <p>93013 1er-Set für B 52,5 cm, ~4 Watt 93014 2er-Set für B 52,5 cm, ~7 Watt 93015 3er-Set für B 52,5 cm, ~10 Watt 93016 4er-Set für B 52,5 cm, ~13 Watt 93017 5er-Set für B 52,5 cm, ~16 Watt</p> <p>90499 1er Set für B 60,0 cm, ~4 Watt 90500 2er Set für B 60,0 cm, ~8 Watt 90501 3er Set für B 60,0 cm, ~11 Watt 90502 4er Set für B 60,0 cm, ~15 Watt 90503 5er Set für B 60,0 cm, ~18 Watt</p> <p>90521 1er Set für B 75,0 cm, ~5 Watt 90088 2er Set für B 75,0 cm, ~10 Watt 90090 3er Set für B 75,0 cm, ~15 Watt 90092 4er Set für B 75,0 cm, ~20 Watt 90094 5er Set für B 75,0 cm, ~24 Watt</p> <p>Die Leuchte wird mit einem Leuchtmittel der Energieklasse F geliefert.</p> <p>90087 1er Set für B 90,0 cm, ~6 Watt 90089 2er Set für B 90,0 cm, ~12 Watt 90091 3er Set für B 90,0 cm, ~18 Watt 90093 4er Set für B 90,0 cm, ~24 Watt 90095 5er Set für B 90,0 cm, ~29 Watt</p> <p>Weitere Informationen zum Leuchtmittel siehe Zusatzliste „Zubehör im Detail“.</p>			<p>✕ ✕ ✕ ✕ LED-Glasbodenbeleuchtung (Indirekt) (Glasboden bleibt verstellbar) inkl. Vorschaltgerät, Zuleitung und Fußschalter (für jedes Vitrinenelement muss ein separates Beleuchtungsset berechnet werden)</p> <p>93985 1er Set für B 37,5 cm ~3 Watt 93991 2er Set für B 37,5 cm ~5 Watt 93997 3er Set für B 37,5 cm ~7 Watt</p> <p>93986 1er Set für B 45,0 cm ~3 Watt 93992 2er Set für B 45,0 cm ~5 Watt 93998 3er Set für B 45,0 cm ~8 Watt 94004 4er Set für B 45,0 cm ~10 Watt 94010 5er Set für B 45,0 cm ~12 Watt</p> <p>93987 1er Set für B 52,5 cm ~4 Watt 93993 2er Set für B 52,5 cm ~7 Watt 93999 3er Set für B 52,5 cm ~10 Watt 94005 4er Set für B 52,5 cm ~13 Watt 94011 5er Set für B 52,5 cm ~16 Watt</p> <p>93988 1er Set für B 60,0 cm ~4 Watt 93994 2er Set für B 60,0 cm ~8 Watt 94000 3er Set für B 60,0 cm ~11 Watt 94006 4er Set für B 60,0 cm ~15 Watt 94012 5er Set für B 60,0 cm ~18 Watt</p> <p>93989 1er Set für B 75,0 cm ~5 Watt 93995 2er Set für B 75,0 cm ~10 Watt 94001 3er Set für B 75,0 cm ~15 Watt 94007 4er Set für B 75,0 cm ~20 Watt 94013 5er Set für B 75,0 cm ~24 Watt</p> <p>Die Leuchte wird mit einem Leuchtmittel der Energieklasse F geliefert.</p> <p>93990 1er Set für B 90,0 cm ~6 Watt 93996 2er Set für B 90,0 cm ~12 Watt 94002 3er Set für B 90,0 cm ~18 Watt 94008 4er Set für B 90,0 cm ~24 Watt 94014 5er Set für B 90,0 cm ~29 Watt</p> <p>Weitere Informationen zum Leuchtmittel siehe Zusatzliste „Zubehör im Detail“.</p>		

Beleuchtung

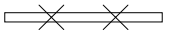
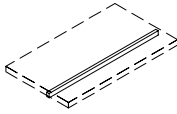
	Best.-Nr. / Maße Beschreibung		Best.-Nr. / Maße Beschreibung	
 <p>LED-Beleuchtung für Wangen-Zwischenbauböden inkl. Vorschaltgerät, Zuleitung, Fußschalter und flexibler Stromschienen Die zu beleuchtenden Böden in der Bestellskizze markieren</p> <p>für jede Regalzeile muss ein separates Beleuchtungsset berechnet werden</p>	<p>94624 1er-Set für B 27,1 cm, ~2 Watt 94767 1er-Set für B 28,6 cm, ~2 Watt 94625 1er-Set für B 30,0 cm, ~2 Watt 94626 1er-Set für B 37,5 cm, ~3 Watt 94768 1er-Set für B 43,6 cm, ~3 Watt 94627 1er-Set für B 45,0 cm, ~3 Watt 94628 1er-Set für B 52,5 cm, ~4 Watt 94629 1er-Set für B 60,0 cm, ~4 Watt 94630 1er-Set für B 75,0 cm, ~6 Watt 94631 1er-Set für B 90,0 cm, ~6 Watt 94633 1er-Set für B 120,0 cm, ~9 Watt 94634 1er-Set für B 122,9 cm, ~9 Watt</p> <p>94636 2er-Set für B 27,1 cm, ~3 Watt 94637 2er-Set für B 30,0 cm, ~4 Watt 94638 2er-Set für B 37,5 cm, ~5 Watt 94639 2er-Set für B 45,0 cm, ~6 Watt 94640 2er-Set für B 52,5 cm, ~7 Watt 94641 2er-Set für B 60,0 cm, ~8 Watt 94642 2er-Set für B 75,0 cm, ~11 Watt</p>		 <p>LED-Holzbodenbeleuchtung für Wangen-Zwischenbauböden inkl. Vorschaltgerät, Zuleitung und Fußschalter Die zu beleuchtenden Böden in der Bestellskizze bitte markieren.</p> <p>Die Leuchte wird mit einem Leuchtmittel der Energieklasse F geliefert. Weitere Informationen zum Leuchtmittel siehe Zusatzliste „Zubehör im Detail“.</p> <p>90528 B 27,1 cm ~1 Watt 90529 B 28,6 cm ~2 Watt 90530 B 30,0 cm ~2 Watt 90531 B 37,5 cm ~2 Watt 90532 B 43,6 cm ~2 Watt 90193 B 45,0 cm ~2 Watt 90533 B 52,5 cm, ~3 Watt 90194 B 60,0 cm ~3 Watt 90195 B 75,0 cm ~4 Watt 90196 B 90,0 cm ~5 Watt 90197 B 120,0 cm ~6 Watt 90536 B 122,9 cm ~6 Watt 93863 B 135,0 cm ~7 Watt 93864 B 150,0 cm ~7 Watt</p> <p>90198 Touchdimmer</p>	
<p>Die Leuchte wird mit einem Leuchtmittel der Energieklasse F geliefert. Weitere Informationen zum Leuchtmittel siehe Zusatzliste „Zubehör im Detail“.</p>	<p>94643 3er-Set für B 27,1 cm, ~5 Watt 94644 3er-Set für B 30,0 cm, ~6 Watt 94645 3er-Set für B 37,5 cm, ~7 Watt 94646 3er-Set für B 45,0 cm, ~9 Watt 94647 3er-Set für B 52,5 cm, ~11 Watt 94648 3er-Set für B 60,0 cm, ~12 Watt 94649 3er-Set für B 75,0 cm, ~16 Watt</p> <p>94650 4er-Set für B 27,1 cm, ~6 Watt 94651 4er-Set für B 30,0 cm, ~7 Watt 94652 4er-Set für B 37,5 cm, ~9 Watt 94653 4er-Set für B 45,0 cm, ~12 Watt 94654 4er-Set für B 52,5 cm, ~14 Watt 94655 4er-Set für B 60,0 cm, ~16 Watt 94656 4er-Set für B 75,0 cm, ~21 Watt</p>			
	<p>94657 5er-Set für B 27,1 cm, ~8 Watt 94658 5er-Set für B 30,0 cm, ~9 Watt 94659 5er-Set für B 37,5 cm, ~11 Watt 94660 5er-Set für B 45,0 cm, ~15 Watt 94661 5er-Set für B 52,5 cm, ~17 Watt 94662 5er-Set für B 60,0 cm, ~19 Watt 94663 5er-Set für B 75,0 cm, ~26 Watt</p> <p>94664 6er-Set für B 27,1 cm, ~9 Watt 94665 6er-Set für B 30,0 cm, ~11 Watt 94666 6er-Set für B 37,5 cm, ~14 Watt 94667 6er-Set für B 45,0 cm, ~18 Watt 94668 6er-Set für B 52,5 cm, ~21 Watt 94669 6er-Set für B 60,0 cm, ~23 Watt 94670 6er-Set für B 75,0 cm, ~31 Watt</p>			
	<p>94671 7er-Set für B 27,1 cm, ~11 Watt 94672 7er-Set für B 30,0 cm, ~12 Watt 94673 7er-Set für B 37,5 cm, ~16 Watt 94674 7er-Set für B 45,0 cm, ~21 Watt 94675 7er-Set für B 52,5 cm, ~24 Watt 94676 7er-Set für B 60,0 cm, ~27 Watt 94677 7er-Set für B 75,0 cm, ~36 Watt</p> <p>94678 Aufpreis Abschattung oberer Beleuchtungsboden – das obere Fach wird auch von oben beleuchtet – der Raum oberhalb des Bodens wird nicht beleuchtet</p>			

KARA-SYSTEM

Deepline-Aufpreis Tabelle

Tabelle Rückwand für Regal-/Zwischenbau und Korpusregalrückwand

Raster Höhe bis	Rasterbreite bis 45,0 cm		Rasterbreite bis 60,0 cm		Rasterbreite bis 75,0 cm		Rasterbreite bis 90,0 cm		Rasterbreite bis 105,0 cm	
	Type		Type		Type		Type		Type	
1 R	94499		94507		94515		94523		94531	
2 R	94500		94508		94516		94524		94532	
3 R	94501		94509		94517		94525		94533	
4 R	94502		94510		94518		94526		94534	
5 R	94503		94511		94519		94527		94535	
6 R	94504		94512		94520		94528		94536	

Raster Höhe bis	Rasterbreite bis 120,0 cm / Eckelemente		Rasterbreite bis 135,0 cm	
	Type		Type	
1 R	94539		94547	
2 R	94540		94548	
3 R	94541		94549	
4 R	94542		94550	
5 R	94543		94551	
6 R	94544		94552	

Rückwand für Regal-Zwischenbau	
Maßanfertigung pro m ²	
Type	
94605	

Tabelle TV-Rückwand

Maßanfertigung pro m ²	
Type	
94568	
Mindestpreis	

Tabelle Vitrinenrückwand

– Aufpreis abweichende Rückwandfarbe muss nicht zusätzlich berechnet werden

Raster Höhe bis	Rasterbreite bis 45,0 cm		Rasterbreite bis 60,0 cm		Rasterbreite bis 75,0 cm		Rasterbreite bis 90,0 cm	
	Type		Type		Type		Type	
1 R	94471		94478		94485		94492	
2 R	94472		94479		94486		94493	
3 R	94473		94480		94487		94494	
4 R	94474		94481		94488		94495	
5 R	94475		94482		94489		94496	
6 R	94476		94483		94490		94497	

Tabelle Paneelsystem

– In Kombination mit Deepline entfällt die Sockel- und Abschlussleiste.
Die Gesamthöhe bleibt gleich.

Raster Höhe bis	Rasterbreite bis 45,0 cm		Rasterbreite bis 60,0 cm		Rasterbreite bis 75,0 cm		Rasterbreite bis 90,0 cm		Rasterbreite bis 120,0 cm		Rasterbreite bis 150,0 cm	
	Type		Type		Type		Type		Type		Type	
6 R	94504		94512		94520		94528		94544		94606	
6,5 R	94505		94513		94521		94529		94545		94607	
261,6 cm	94506		94514		94522		94530		94546		94608	

Raster Höhe bis	Rasterbreite bis 180,0 cm		Rasterbreite bis 210,0 cm		Rasterbreite bis 240,0 cm		Rasterbreite bis 270,0 cm		Rasterbreite bis 290,0 cm	
	Type		Type		Type		Type		Type	
6 R	94609		94612		94615		94618		94621	
6,5 R	94610		94613		94616		94619		94622	
261,6 cm	94611		94614		94617		94620		94623	

Hochglanz-Aufpreis Tabelle

Sideboard / Highboard / Vitrine

Tabelle A Front in Hochglanz

Raster Höhe bis	Gesamtbreite bis 120,0 cm		Gesamtbreite bis 135,0 cm		Gesamtbreite bis 150,0 cm		Gesamtbreite bis 165,0 cm		Gesamtbreite bis 180,0 cm		Gesamtbreite bis 195,0 cm	
	Type		Type		Type		Type		Type		Type	
	1 R	91623		91630		91637		91644		91651		91658
2 R	91624		91631		91638		91645		91652		91659	
3 R	91625		91632		91639		91646		91653		91660	
4 R	91626		91633		91640		91647		91654		91661	
5 R	91627		91634		91641		91648		91655		91662	
6 R	91628		91635		91642		91649		91656		91663	

Raster Höhe bis	Gesamtbreite bis 210,0 cm		Gesamtbreite bis 225,0 cm		Gesamtbreite bis 240,0 cm		Gesamtbreite bis 255,0 cm		Gesamtbreite bis 270,0 cm	
	Type		Type		Type		Type		Type	
	1 R	91665		91672		91679		91847		91854
2 R	91666		91673		91680		91848		91855	
3 R	91667		91674		91681		91849		91856	
4 R	91668		91675		91682		91850		91857	
5 R	91669		91676		91683		91851		91858	
6 R	91670		91677		91684		91852		91859	

Tabelle B Korpus und Front in Hochglanz

Raster Höhe bis	Gesamtbreite bis 120,0 cm		Gesamtbreite bis 135,0 cm		Gesamtbreite bis 150,0 cm		Gesamtbreite bis 165,0 cm		Gesamtbreite bis 180,0 cm		Gesamtbreite bis 195,0 cm	
	Type		Type		Type		Type		Type		Type	
	1 R	91686		91693		91700		91707		91714		91721
2 R	91687		91694		91701		91708		91715		91722	
3 R	91688		91695		91702		91709		91716		91723	
4 R	91689		91696		91703		91710		91717		91724	
5 R	91690		91697		91704		91711		91718		91725	
6 R	91691		91698		91705		91712		91719		91726	

Raster Höhe bis	Gesamtbreite bis 210,0 cm		Gesamtbreite bis 225,0 cm		Gesamtbreite bis 240,0 cm		Gesamtbreite bis 255,0 cm		Gesamtbreite bis 270,0 cm	
	Type		Type		Type		Type		Type	
	1 R	91728		91735		91742		91861		91868
2 R	91729		91736		91743		91862		91869	
3 R	91730		91737		91744		91863		91870	
4 R	91731		91738		91745		91864		91871	
5 R	91732		91739		91746		91865		91872	
6 R	91733		91740		91747		91866		91873	

Tabelle E Wandbord (nur Rückwand)

Breite	Type	
60,0 cm	91306	
75,0 cm	91307	
90,0 cm	91308	
105,0 cm	91309	
120,0 cm	91310	
135,0 cm	91311	
150,0 cm	91312	
165,0 cm	91313	
180,0 cm	91314	
195,0 cm	91315	
210,0 cm	91316	
225,0 cm	91317	
240,0 cm	91318	
255,0 cm	91831	

Tabelle F Wandspiegelleisten (Set)

Breite	Type	
45,0 cm	91996	
52,5 cm	93264	
60,0 cm	91832	
75,0 cm	91833	
90,0 cm	91834	
105,0 cm	91835	
120,0 cm	91836	
135,0 cm	91837	
150,0 cm	91839	
165,0 cm	91840	
180,0 cm	91841	
195,0 cm	91842	
210,0 cm	91843	
225,0 cm	91844	
240,0 cm	91845	
255,0 cm	91846	

Tabelle G Sockelleisten

Der Aufpreis ist pro durchgehender Sockelleiste zu berechnen

Breite	Type	
45,0 cm	92402	
52,5 cm	93265	
60,0 cm	91926	
75,0 cm	91927	
90,0 cm	91928	
105,0 cm	91929	
120,0 cm / Eckelemente	91930	
135,0 cm	91931	
150,0 cm	91932	
165,0 cm	91933	
180,0 cm	91934	
195,0 cm	91935	
210,0 cm	91936	
225,0 cm	91937	
240,0 cm	91938	
255,0 cm	91939	
270,0 cm	92403	

Hochglanz-Aufpreis Tabelle

Korpuselement

Tabelle C Front in Hochglanz

Raster Höhe bis	Rasterbreite bis 45,0 cm		Rasterbreite bis 52,5 cm		Rasterbreite bis 60,0 cm		Rasterbreite bis 75,0 cm		Rasterbreite bis 90,0 cm		Rasterbreite bis 105,0 cm	
	Type		Type		Type		Type		Type		Type	
	0,5 R	92386		93134		92387		92388		92389		92390
1 R	91210		93135		91217		91224		91231		91238	
2 R	91211		93136		91218		91225		91232		91239	
3 R	91212		93137		91219		91226		91233		91240	
4 R	91213		93138		91220		91227		91234		91773	
5 R	91214		93139		91221		91228		91235		91774	
6 R	91215		93140		91222		91229		91236		91775	

Raster Höhe bis	Rasterbreite bis 120,0 cm / Eckelemente		Rasterbreite bis 135,0 cm		Rasterbreite bis 150,0 cm		Rasterbreite bis 180,0 cm		Rasterbreite bis 195,0 cm	
	Type		Type		Type		Type		Type	
	0,5 R	92391		92392		92393		92394		92395
1 R	91241		91248		91781		91788		91795	
2 R	91242		91249		91782		91789		91796	
3 R	91243		91250		91783		91790		91797	
4 R	91244		91777		91784		91791		91798	
5 R	91245		91778		91785		91792		91799	
6 R	91246		91779		91786		91793		91800	

Tabelle D Korpus und Front in Hochglanz – offene Fächer innen in matt

Raster Höhe bis	Rasterbreite bis 45,0 cm		Rasterbreite bis 52,5 cm		Rasterbreite bis 60,0 cm		Rasterbreite bis 75,0 cm		Rasterbreite bis 90,0 cm		Rasterbreite bis 105,0 cm	
	Type		Type		Type		Type		Type		Type	
	1 R	91251		93142		91258		91265		91272		91279
2 R	91252		93143		91259		91266		91273		91280	
3 R	91253		93144		91260		91267		91274		91281	
4 R	91254		93145		91261		91268		91275		91802	
5 R	91255		93146		91262		91269		91276		91803	
6 R	91256		93147		91263		91270		91277		91804	

Raster Höhe bis	Rasterbreite bis 120,0 cm / Eckelemente		Rasterbreite bis 135,0 cm		Rasterbreite bis 150,0 cm		Rasterbreite bis 180,0 cm	
	Type		Type		Type		Type	
	1 R	91282		91289		91810		91817
2 R	91283		91290		91811		91818	
3 R	91284		91291		91812		91819	
4 R	91285		91806		91813		91820	
5 R	91286		91807		91814		91821	
6 R	91287		91808		91815		91822	

Tabelle H Abdeckblätter in Hochglanz

- der Aufpreis ist pro durchgehendem Abdeckblatt zu berechnen
- bei Hängenelementen ist der Aufpreis 2x zu berechnen (oberes und unteres Abdeckblatt)

Rasterbreite bis	Tiefe bis 39,6 cm		Tiefe bis 49,2 cm		Tiefe bis 62,0 cm	
	Type		Type		Type	
45,0 cm	92057		92058		92059	
52,5 cm	93267		93268		93269	
60,0 cm	92060		92061		92062	
75,0 cm	92063		92064		92065	
90,0 cm	92066		92067		92068	
105,0 cm	92069		92070		92071	
120,0 cm / Eckelemente	92072		92073		92074	
135,0 cm	92075		92076		92077	
150,0 cm	92078		92079		92080	
165,0 cm	92081		92082		92083	
180,0 cm	92084		92085		92086	
195,0 cm	92087		92088		92089	
210,0 cm	92090		92091		92092	
225,0 cm	92093		92094		92095	
240,0 cm	92096		92097		92098	
255,0 cm	92099		92100		92101	
270,0 cm	92102		92103		92104	

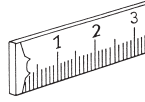

	Best.-Nr.
Höhen-, Breiten-, Tiefenkürzungen Holztürelemente ohne Schubkästen (Mindestmaße: B 25,0, T 25,0 cm, H 1 Raster) Glastürelemente ohne Schubkästen nur Tiefenkürzung möglich (Mindestmaß: T 30,0 cm) Bei PSI Elementen nicht möglich Tiefenkürzung Unterteile (nur T 39,6 cm möglich) Tiefenkürzung bei Elementen mit Kufe nicht möglich	Eine Kürzung 96100 Zwei Kürzungen 96100 Drei Kürzungen 96100
Nach hinten überstehende Abdeckplatten (am Korpuselement) max. Überstand nach hinten 16 cm bei Tiefe 39,6 cm (am Korpuselement) max. Überstand nach hinten 6 cm bei Tiefe 49,2 cm (bei Unterteilen nicht möglich) (Wandbefestigung nicht möglich)	pro angefangene 10 cm der Korpusbreite 90285
Höhen-, Breiten-, Tiefenkürzungen Wangen (nur Tiefenkürzung bis max. 16,0 cm, Höhenkürzung siehe Typenbeschreibung) Wangen-Zwischenbauböden (Achtung: sichtbare Beschläge unter einer Tiefe von 20,0 cm)	Eine Kürzung 96101 Zwei Kürzungen 96101
Durchgehende Lochreihe bei Korpussen pro Korpus	Innenkorpus 90065 Außenkorpus 90049
Raumteilerausführung (in Verbindung mit Schiebetüren nicht möglich) Wangen Wangen-Zwischenbauböden (unter 130,0 cm), Sockelböden (Beschlag sichtbar) Abdeckblätter (in Verbindung mit Deckenverspannern nicht möglich) (Zwischenbauhängeelemente und Schubkasteneinsätze von hinten fest verblendet) Bitte beachten Sie, dass bei Raumteiler-Regalen eine Deckenverspannung notwendig ist (Mehrbitte berechnen). Sollte die Planung keine Deckenverspannung ermöglichen, ist für eine ausreichende Standsicherheit (Wandbefestigung) bauseits zu sorgen. Beleuchtung nicht möglich!	96103
Raumteilerausführung (für Korpuselemente) Elemente mit Holztüren oder Elemente mit Holztüren in Verbindung mit Schubkästen/Klappen/Auszügen: <ul style="list-style-type: none"> - Rückseitige, feste Verblendung mit durchgehender Holzblende (ohne Griff). - Ab Breite 75,0 cm rückseitige, feste, Verblendung mit geteilter Holzblende (ohne Griff). Elemente mit Schubkästen/Klappen/Auszügen: <ul style="list-style-type: none"> - Rückseitige, feste Verblendung in Frontoptik (ohne Griff). - Auf Wunsch rückseitige, feste Verblendung mit durchgehender Holzblende ab Breite 75,0 cm mit geteilter Holzblende (ohne Griff) möglich. - Bei Korpuselementen mit TV-Elektro-Hebesystem nicht möglich. Vitrinentüren (+ Wangenelemente): <ul style="list-style-type: none"> - Eintürig: Rückseitige, feste Verblendung mit durchgehender Glastür (ohne Griff). - Zweitürig: Rückseitige, feste Verblendung mit geteilter Holzblende (ohne Griff). - Bei Holz-/Glaskombinationen wird der anteilige Schubkasten- oder Türenbereich mit einer Holztür (ohne Griff) verblendet. - Beleuchtung nur mit LED-Strahler möglich. - Holzböden nicht möglich. Korpusraumteilerlösungen sind bis 2 Raster möglich. Ab 2 Raster ist für eine ausreichende Standsicherheit (Wandbefestigung) bauseits zu sorgen.	96103
Blendmaterial zur bauseitigen Verwendung, Kantenbearbeitung ohne Aufpreis einseitig furniert, max. Länge 270,0 cm, max. Breite 75,0 cm, min. Länge 25,0 cm, min. Breite 5,0 cm, Stärke 1,9 cm (Bitte geben Sie die ggf. zu bearbeitenden Kanten an)	Preis/m ² je Blende 90292
Schreibplatte im Zwischenbau inkl. Kantenbearbeitung eine Längskante profiliert, die anderen Kanten gerade beidseitig furniert, max. Länge 240,0 cm, max. Breite 90,0 cm, min. Länge 25,0 cm, min. Breite 30,0 cm, Stärke 2,9 cm Zur bauseitigen Montage.	Preis/m ² 90293
Wangenhängebeschlag für nicht bodenstehende Wangen, Aufsatzwangen und Wangenlösungen im Überbau - max. Wangenhöhe 4 Raster max. Belastung/Beschlag 65 kg (Wangen oben und unten inkl. Kopfkante)	90996
Wandhängebeschlag für Zwischenbauböden ab Breite 60,0 cm in Verbindung mit Hängeelementen. max. Belastung/Beschlag 15 kg	90164
Zylinderschloß Ausstattung von Holztüren mit Zylinderschlössern (werden mehrere Schlösser innerhalb einer Kommission benötigt, haben diese grundsätzlich die gleiche Schließung)	90041

Weitere Individualanfertigungen auf Anfrage!