

Möbel LETZ

Finden und Wohlfühlen



Typenplan

Trento von RUF Betten - Polsterbett anthrazit

Wichtiger Hinweis für Sie

Etwaige Hinweise des Herstellers in dieser Produktinformation, die sich auf die Gewährleistung beziehen, haben für Sie keinerlei Bindungswirkung und können von Ihnen ignoriert werden. Ihre gesetzlichen Gewährleistungsrechte als Verbraucher uns gegenüber, als Ihrem Verkäufer, werden dadurch in keiner Weise berührt oder eingeschränkt. Sie können sich wegen aller Mängel jederzeit an uns wenden. Darüber hinaus gehende Herstellergarantien bleiben natürlich unberührt. Dieser Artikel wird hergestellt von RUF Betten GmbH, Im Wöhr 1, 76437 Rastatt, Deutschland, info@ruf-betten.de

Möbel Letz GmbH
Am Gewerbepark 11
06895 Zahna-Elster

Tel.: 035383 - 6018 50

Fax.: 035383 - 6018 17

RUF | BETTEN



FÜßAUSWAHL

Entsprechende Artikelnummer und Menge bei Bestellung bitte immer angeben!

Füße in Designhöhe (C = 15 cm) oder in Komforthöhe (K = 20 cm)

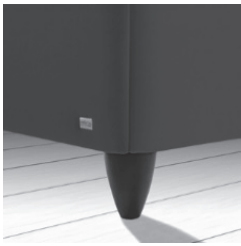

C 1/15
Kunststoff

- schwarz
- Art.-Nr. 4733

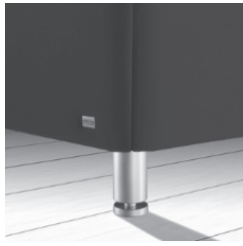

C 9/15
Metall

- alufarben
 - Chrom
 - schwarz
- Art.-Nr. 7934
Art.-Nr. 1097
Art.-Nr. 4098

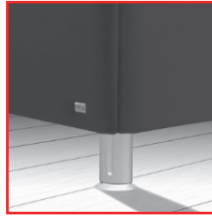

nicht bei ALX
C 14/15
Kunststoff

- alufarben
 - chromfarben
- Art.-Nr. 1215
Art.-Nr. 1216

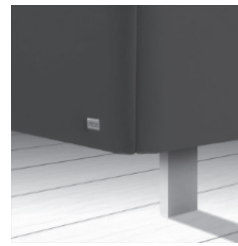

C 16/15
Metall

- alufarben
 - Chrom
 - schwarz
- Art.-Nr. 1450
Art.-Nr. 1449
Art.-Nr. 1451

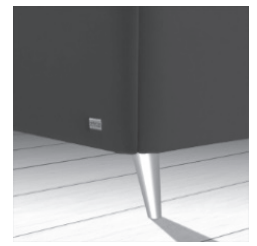

C 17/15
Metall; Holz

- Metall alufarben
 - Metall Chrom
 - Holz Eiche natur
 - Metall schwarz
- Art.-Nr. 1636
Art.-Nr. 1635
Art.-Nr. 2250
Art.-Nr. 4101

K 1/20
Kunststoff

- schwarz
- Art.-Nr. 3293

K 8/20
Metall

- alufarben
 - Chrom
 - schwarz
- Art.-Nr. 7935
Art.-Nr. 1098
Art.-Nr. 4099

K 14/20
Kunststoff

- alufarben
 - chromfarben
- Art.-Nr. 1217
Art.-Nr. 1218

K 16/20
Metall

- alufarben
 - Chrom
 - schwarz
- Art.-Nr. 1455
Art.-Nr. 1454
Art.-Nr. 1456

K 17/20
Metall; Holz

- Metall alufarben
 - Metall Chrom
 - Holz Eiche natur
 - Metall schwarz
- Art.-Nr. 1638
Art.-Nr. 1637
Art.-Nr. 2254
Art.-Nr. 4102

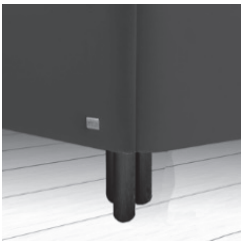

C 20/15
Metall

- bronzefarben
 - messingfarben
 - schwarz
- Art.-Nr. 3657
Art.-Nr. 3658
Art.-Nr. 3659



C 21/15
Metall

- alufarben
 - Chrom
 - schwarz
- Art.-Nr. 5191
Art.-Nr. 5192
Art.-Nr. 5193

K 20/20
Metall

- bronzefarben
 - messingfarben
 - schwarz
- Art.-Nr. 3660
Art.-Nr. 3661
Art.-Nr. 3662

K 21/20
Metall

- alufarben
 - Chrom
 - schwarz
- Art.-Nr. 5194
Art.-Nr. 5195
Art.-Nr. 5196

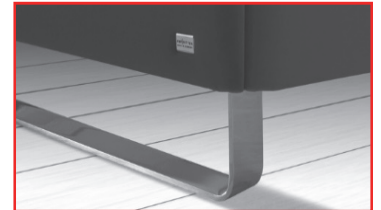

nicht bei ALX
Kufe/15 -
Metall

- alufarben
- Art.-Nr. 7554

Breite cm
100
120
140
160
180
200

Kufe/20 -
Metall

- alufarben
- Art.-Nr. 1212

Breite cm
100
120
140
160
180
200

ZU BEACHTEN:

Bitte wählen Sie die Füße für Ihr Bett entsprechend den Angaben auf den jeweiligen Blättern
ROT markierte Füße sind nicht möglich zu den Boxspringunterbauten ALX!



Stoffaufteilung

(Bitte beachten Sie die Bestellhinweise auf den gelben Seiten)

1. Stoff: Bettkasten, Kopfteil

Artikelnummer**

46750

**bei der Bestellung immer angeben

Stoffeinschränkung

Für Bettumrandung und Kopfteil nur feste Uni-Stoffe oder Leatherlook verwenden!

Produktbesonderheit:

- Komfortbett mit geräumigem Bettkasten und OptiVENT®-Belüftung
- Kopfteil mit leicht organischen Formansätzen und zeitlos moderne Anmutung durch radiale Akzente
- Bett nicht in Sonderlänge lieferbar!

Standardausstattung

Bettkasten BKP-K belüftet, demontiert, inkl. Bodenplatte Standard; 2 Paar Kunststoff-Füße C 1/15 schwarz, Einbau-Federholzrahmen Airo mit Gasdruckfeder; Matratze Tonnen-Taschenfederkern (5-Zonen) M 7; Kopfteil, ohne Tagesdecke.

| M 7 Tonnen-Taschenfederkern 1-/2-teilig | Matratzen-Härte Artikel-Nr.** | 140 | | 160 | | 180 | | 200 | |
|--|----------------------------------|------|------|------|------|------|------|------|------|
| | | H2 | H3 | H2 | H3 | H2 | H3 | H2 | H3 |
| | | 5197 | 5198 | 5197 | 5198 | 5197 | 5198 | 5197 | 5198 |
| Stoffgruppe 6 | | | | | | | | | |

****Bitte beachten: Zusätzlich zu der Artikelnummer des Bettes auch die Artikelnummer der Matratze bei der Bestellung angeben!**

Füße

Bitte beachten und wählen Sie aus unserer Fußauswahl auf der Seite 2 Ihren Wunschfuß! Sie benötigen für dieses Bett 2 Paar Füße bzw. 2 Kufen.

Tagesdecken

Bitte beachten und wählen Sie Ihre gewünschte Decke aus unserer Deckenübersicht!

Topper

Bitte beachten und wählen Sie Ihren Wunsch-Topper aus unserer Übersicht "Matratzen-Topper"

Komfortausstattung

| Bettbreiten in cm | | 140 | 160 | 180 | 200 |
|-------------------------|--------------|--------------------|-----------------|-----|-----|
| Partnermatratze* | | Artikel-Nr. | | | |
| M 7 | TTFK H2 / H2 | 5199 | nicht lieferbar | | |
| M 7 | TTFK H2 / H3 | 5200 | nicht lieferbar | | |
| M 7 | TTFK H3 / H3 | 5201 | nicht lieferbar | | |

*für Bettbreiten ab 160



Stoffaufteilung

(Bitte beachten Sie die Bestellhinweise auf den gelben Seiten)

1. Stoff: Bettkasten, Kopfteil

Artikelnummer**

46850

**bei der Bestellung immer angeben

Stoffeinschränkung

Für Bettumrandung und Kopfteil nur feste Uni-Stoffe oder Leatherlook verwenden!

Produktbesonderheit:

- Komfortbett mit geräumigem Bettkasten und OptiVENT®-Belüftung
- Kopfteil mit leicht organischen Formansätzen und zeitlos moderne Anmutung durch radiale Akzente
- Bett nicht in Sonderlänge lieferbar!

Standardausstattung

Bettkasten BKP-K belüftet, demontiert, inkl. Bodenplatte Standard; 2 Paar Kunststoff-Füße C 1/15 schwarz, Einbau-Federholzrahmen Airo mit Gasdruckfeder; Matratze Spezialschaum-Matratze (7-Zonen) M 10; Kopfteil, ohne Tagesdecke.

| M 10 Spezialschaum 1-/2-teilig | Matratzen-Härte Artikel-Nr.** | 140 | | 160 | | 180 | | 200 | |
|-----------------------------------|----------------------------------|------|------|------|------|------|------|------|------|
| | | H2 | H3 | H2 | H3 | H2 | H3 | H2 | H3 |
| | | 5202 | 5203 | 5202 | 5203 | 5202 | 5203 | 5202 | 5203 |
| Stoffgruppe 6 | | | | | | | | | |

****Bitte beachten: Zusätzlich zu der Artikelnummer des Bettes auch die Artikelnummer der Matratze bei der Bestellung angeben!**

Füße

Bitte beachten und wählen Sie aus unserer Fußauswahl auf der Seite 2 Ihren Wunschfuß! Sie benötigen für dieses Bett 2 Paar Füße bzw. 2 Kufen.

Tagesdecken

Bitte beachten und wählen Sie Ihre gewünschte Decke aus unserer Deckenübersicht!

Topper

Bitte beachten und wählen Sie Ihren Wunsch-Topper aus unserer Übersicht "Matratzen-Topper"

Komfortausstattung

| Bettbreiten in cm | | | 140 | 160 | 180 | 200 |
|-------------------------|---------------|---------|--------------------|-----------------|-----|-----|
| Partnermatratze* | | | Artikel-Nr. | | | |
| M 10 | Spezielschaum | H2 / H2 | 5204 | nicht lieferbar | | |
| M 10 | Spezielschaum | H2 / H3 | 5205 | nicht lieferbar | | |
| M 10 | Spezielschaum | H3 / H3 | 5206 | nicht lieferbar | | |

*für Bettbreiten ab 160

Federholzrahmen

Länge 200 cm

FEDERHOLZRAHMEN ZUM EINBAUEN

| Bettbreite in cm | 80 | 90 | 100 | 120 | 140 |
|------------------|----|----|-----|-----|-----|
|------------------|----|----|-----|-----|-----|

| Bezeichnung / Beschreibung | Artikel-Nr. | | | | |
|----------------------------|-------------|--|--|--|--|
|----------------------------|-------------|--|--|--|--|

| | | | | | |
|--|-------------|--|--|--|--|
| FHR EB LRB (Bauhöhe ca. 50 mm*) | 4930 | | | | |
|--|-------------|--|--|--|--|

Basis-Federholzrahmen aus stabilem Schichtholz, feuchtfest verleimt; Lattenkonstruktion aus formverleimten Federholzleisten folienbeschichtet und je nach Breite des Rostes in verschiedenen Stärken; Lagerung der Leisten in Kunststoffkappen. Kopfteil manuell verstellbar, das Hochheben im Fußbereich erfolgt mittels Zugfeder.

| | | | | | |
|---|-------------|--|--|--|--|
| FHR EB VARI (Bauhöhe ca. 55 mm*) | 4953 | | | | |
|---|-------------|--|--|--|--|

Komfort-Federholzrahmen mit manueller Kopfteilverstellung, Hochheben im Fußteilbereich mittels Zugfeder, individuelle Härteregulierung, Schulterkomfortzone. Wie alle nachfolgenden Modelle Rahmen aus Schichtholz, feuchtfestverleimt; Federleisten, schichtholzverleimt für extreme Belastung. Lagerung in dauerelastischen RUF-Tandemlagern / Federkomfort bis in die Randzonen. Doppelfederleisten im Beckenbereich, individuelle Härteregulierung, Schulterkomfortzone durch geringere Leistenstärke.

| | | | | | |
|---|-------------|--|--|--|--|
| FHR EB AIRO (Bauhöhe ca. 55 mm*) | 4903 | | | | |
|---|-------------|--|--|--|--|

Komfort-Federholzrahmen mit manueller Kopfteilverstellung, Hochheben im Fußteilbereich mittels Gasdruckfeder; individuelle Härteregulierung, Schulterkomfortzone.

| | | | | | |
|---|-------------|--|--|--|--|
| FHR EB DURANO (Bauhöhe ca. 55 mm*) | 4927 | | | | |
|---|-------------|--|--|--|--|

Federholzrahmen mit breiten Leisten, manuelle Kopfteilverstellung; Hochheben im Fußteilbereich mittels Gasdruckfeder, aufgrund der breiten Leisten keine Schulterkomfortzone möglich.

| | | | | | |
|--|-------------|--|--|--|--|
| FHR EB DENSITO (Bauhöhe ca. 55 mm*) | 4923 | | | | |
|--|-------------|--|--|--|--|

Komfort-Federholzrahmen mit 36 Leisten und manueller Kopfteilverstellung, beweglichen Kappen zur Aufnahme von je 3 schmalen Federleisten, Hochheben im Fußteilbereich mittels Gasdruckfeder, individuelle Härteregulierung, Schulterkomfortzone.

| | | | | | |
|--|-------------|--|--|--|--|
| FHR EB SENSO (Bauhöhe ca. 55 mm*) | 4933 | | | | |
|--|-------------|--|--|--|--|

Komfort-Federholzrahmen mit 42 Leisten und manueller Kopfteilverstellung, beweglichen Kappen zur Aufnahme von je 3 schmalen Federleisten, Hochheben im Fußteilbereich mittels Gasdruckfeder, individuelle Härteregulierung, Schulterkomfortzone.

FEDERHOLZRAHMEN ZUM EINLEGEN

| Bettbreite in cm | 80 | 90 | 100 | 120 | 140 |
|------------------|----|----|-----|-----|-----|
|------------------|----|----|-----|-----|-----|

| Bezeichnung / Beschreibung | Artikel-Nr. | | | | |
|----------------------------|-------------|--|--|--|--|
|----------------------------|-------------|--|--|--|--|

| | | | | | |
|--|-------------|--|--|--|--|
| FHR EL DENSITO (Bauhöhe ca. 85 mm*) | 1150 | | | | |
|--|-------------|--|--|--|--|

Komfort-Federholzrahmen mit 39 Leisten und manueller Kopfteilverstellung, beweglichen Kappen zur Aufnahme von je 3 schmalen Federleisten, Hochheben im Fußteilbereich mittels Gasdruckfeder, individuelle Härteregulierung, Schulterkomfortzone.

| | | | | | |
|---|-------------|--|--|--|--|
| FHR EL DUOMAT-DENSITO (Bauhöhe ca. 85 mm*) | 1151 | | | | |
|---|-------------|--|--|--|--|

Vollautomatischer Federholzrahmen mit 39 Leisten, beweglichen Kappen zur Aufnahme von je 3 schmalen Federleisten und individuelle Härteregulierung; 2-motorig für stufenlose Verstellung von Kopf- und Fußteilbereich mittels Kabelschalter; mit CE-Kennzeichnung und EG-Konformitätserklärung.

| | | | | | |
|--------------------------|-------------|--|--|--|--|
| Fernbedienung/App | 3035 | | | | |
|--------------------------|-------------|--|--|--|--|

App-Steuerung via Bluetooth möglich. Kann jederzeit nachgerüstet werden.

***Bitte beachten Sie, daß Kombinationsaufträge mit unterschiedlichen Federholzrahmen durch die verschiedenen Bauhöhen zwangsläufig zu unterschiedlichen Sitz- und Liegehöhen führen.**

Länge 200 cm

M 7 BACK POWER

5-Zonen Tonnen-Taschenfederkern-Matratze

für besonders gut unterstützten Schlaf, mit waschbarem Bezug

- stützende Matratze mit anschmiegsamer Oberfläche
- punktelastisch durch einzeln in Taschen eingenähte Tonnenfedern die nur an den Berührungspunkten verbunden sind
- korrekte Körperanpassung und -unterstützung
- gute Federung und Dauerbelastbarkeit, gutes Wärmerückhaltevermögen und guter Feuchtetransport
- Nach DIN EN 1957 geprüfte Qualität und Sicherheit, erfolgreich bestanden und zertifiziert von unabhängigen, akkreditierten Instituten
- Empfehlung: Kombination mit flexiblem Federholzrahmen

Materialerläuterung

- Doppeltuch-Bezug aus 56% Polyester und 44% Viskose, beidseitig versteppt mit 200 g/m² Polyestervlies
- Steppträger: Trikotware aus 100% Polyester
- Trikot-Unterbezug aus 100% Polyester
- PU-Schaumpolster beidseitig: 25 mm,
- Kernabdeckung beidseitig: 400 g/m² Buntwatte (soft) bzw. 600 g/m² Sisalpolster (plus)
- 5-Zonen-Tonnen-Taschenfederkern mit Bandstahlrahmen
- Drahtstärke: 1,6 / 1,8 mm im Wechsel
- Bezug mit 4seitig umlaufendem Reißverschluss zum Teilen und Abnehmen; in zwei Teilen waschbar bei 60 °C (Schonwaschgang, Feinwaschmittel)

Härte: H 2 soft
H 3 plus

Kernhöhe: ca. 16 cm
Bauhöhe: ca. 20 cm
Gewicht: ca. 13 kg-H3-100/200

| Bettbreite in cm | 80 | 90 | 100 | 120 | 140 |
|------------------|-------------|----|-----|-----|-----|
| Einzelmatratze | Artikel-Nr. | | | | |
| M 7 H 2 | 1356 | | | | |
| M 7 H 3 | 1357 | | | | |

| Bettbreite in cm | 160 | 180 | 200 |
|------------------|-------------|-----|-----|
| Partnermatratze* | Artikel-Nr. | | |
| M 7 H2 / H2 | 2118 | | |
| M 7 H2 / H3 | 2119 | | |
| M 7 H3 / H3 | 2120 | | |

* Partnermatratzen sind zwei lose Kerne in einem Bezug

Länge 200 cm

M 10 FLEXI MOVE

7-Zonen Spezialschaum-Matratze mit hoher Elastizität und guten Komfoteigenschaften

- komfortabler, flexibler Schaumstoffkern aus speziellen Mixturen hergestellt
- besonders leicht und elastisch
- offenporige Struktur für guten Luft- und Feuchtigkeitsaustausch
- hohe Rückstellkraft und Dauerelastizität
- sehr gute Schulterabsenkung und Beckenstütze
- sehr gute Druckverteilung in Rücken- und Seitenlage
- Empfehlung: besonders gut für elektromotorisch verstellbare Rahmen geeignet

Materialerläuterung

- Doppeltuchbezug aus 100 % Polyester beidseitig versteppt mit 200 g/m² Polyestervlies
- Steppträger: Trikotware aus 100% Polyester
- Trikot-Unterbezug aus 100% Polyester
- 7-Zonen-Spezialschaumkern mit Konturschnitten
- Raumgewicht: 35 kg / m³
- Stauchhärte: H2 soft 3,0 kpa
H3 plus 4,0 kpa
- Bezug mit 4seitig umlaufendem Reißverschluss zum Teilen und Abnehmen; in zwei Teilen waschbar bei 60 °C (Schonwaschgang, Feinwaschmittel)

Härte: H 2 soft
H 3 plus

Kernhöhe: ca. 18 cm
Bauhöhe: ca. 21 cm
Gewicht: ca. 16 kg-H3-100/200

| Bettbreite in cm | | 80 | 90 | 100 | 120 | 140 |
|------------------|-------------|----|----|-----|-----|-----|
| Einzelmatratze | Artikel-Nr. | | | | | |
| M 10 H 2 | 3783 | | | | | |
| M 10 H 3 | 3785 | | | | | |

| Bettbreite in cm | | 160 | 180 | 200 |
|------------------|-------------|-----|-----|-----|
| Partnermatratze* | Artikel-Nr. | | | |
| M 10 H2/H2 | 3787 | | | |
| M 10 H2/H3 | 3788 | | | |
| M 10 H3/H3 | 3789 | | | |

* Partnermatratzen sind zwei lose Kerne in einem Bezug

Länge 200 cm

TGS-TOPPER

Komfort-Matratzenauflage mit einladender Frische
Besonders atmungsaktiv, mit schneller Rückstellfähigkeit

- Topper mit GELAXET®-Schaumkern
- sorgt für ein anschmiegsames, super softes Liegen
- für alle, die gerne sanft umschlossen schlafen, insbesondere für druckempfindliche Personen
Körperanpassung und gute Körperunterstützung
- problemlose Handhabung - wird einfach auf die vorhandene Matratze aufgelegt
- passend zu allen RUF|Matratzen und allen anderen handelsüblichen Matratzen
- Nicht empfohlen für Matratzen mit Sandwich-Aufbau (für ein vergleichbares Liegeempfinden wie mit einer Matratze inkl. aufliegendem Topper)

Materialerläuterung

- GELAXET®
- hautsympathischer Doppeltuch-Bezug aus 100 % Polyester, versteppt mit 200 g/m² Polyesterfaser
- 4seitig umlaufenden Reißverschluss zum Teilen und Abnehmen des Bezuges; in zwei Teilen waschbar bei 60°C (Schonwaschgang, Feinwaschmittel)

Kernhöhe: ca. 5 cm

Bauhöhe: ca. 8 cm

Gewicht: ca. 6 kg - 100/200

| Bettbreite in cm | | 80 | 90 | 100 | | |
|--------------------------|-------------|-----|-----|-----|-----|-----|
| Ein-/zweiteiliger Topper | Artikel-Nr. | | | | | |
| TGS | 2395 | | | | | |
| Bettbreite in cm | | 120 | 140 | 160 | 180 | 200 |
| Einteiliger Topper | Artikel-Nr. | | | | | |
| TGS | 2395 | | | | | |

Achtung: Bei Funktions-Kopfteilen bitte Verstellbarkeit prüfen!

Länge 200 cm

TKS-TOPPER

Entspannung ON TOP mit Extra-Komfort
Supersofte Matratzenauflage für das reinste Cocooning im Bett

- Topper in Sandwichbauweise mit Kaltschaum kombiniert mit Hypersoftschaum
- sorgt für ein anschmiegsames, weiches Liegen
- für alle, die gerne sanft umschlossen schlafen, insbesondere für druckempfindliche Personen
- problemlose Handhabung - wird einfach auf die vorhandene Matratze aufgelegt
- passend zu allen RUF|Matratzen und allen anderen handelsüblichen Matratzen
- Nicht empfohlen für Matratzen mit Sandwich-Aufbau (für ein vergleichbares Liegeempfinden wie mit einer Matratze inkl. aufliegendem Topper)

Materialerläuterung

- Kaltschaumkern kombiniert mit Hypersoftschaum
- hautsympathischer Doppeltuch-Bezug aus 100 % Polyester, versteppt mit 200 g/m² Polyesterfaser
- 4seitig umlaufenden Reissverschluss zum Teilen und Abnehmen des Bezuges; in zwei Teilen waschbar bei 60°C (Schonwaschgang, Feinwaschmittel)

Kernhöhe: ca. 5 cm
Bauhöhe: ca. 8 cm
Gewicht: ca. 6 kg - 100/200

| Bettbreite in cm | | 80 | 90 | 100 |
|--------------------------|-------------|----|----|-----|
| Ein-/zweitelliger Topper | Artikel-Nr. | | | |
| TKS | 1902 | | | |

| Bettbreite in cm | | 120 | 140 | 160 | 180 | 200 |
|--------------------|-------------|-----|-----|-----|-----|-----|
| Einteiliger Topper | Artikel-Nr. | | | | | |
| TKS | 1902 | | | | | |

Achtung: Bei Funktions-Kopfteilen bitte Verstellbarkeit prüfen!

Länge 200 cm

TQS-TOPPER

Entspannung ON TOP mit Extra-Komfort
Supersofte Matratzenauflage für das reinste Cocooning im Bett

- Topper mit Kaltschaum
- Unterseite mit Klettvelours, für sicheren Halt
- sorgt für ein anschmiegsames, weiches Liegen für alle, die gerne warm und sanft umschlossen schlafen
- Insbesondere für druckempfindliche Personen
- Topper ist drehfähig, dies erhöht seine Lebensdauer
- problemlose Handhabung - wird einfach auf die vorhandene Matratze aufgelegt
- passend zu allen RUF|Matratzen und allen anderen handelsüblichen Matratzen

Materialerläuterung

- Kaltschaumkern gebohrt
- hautsympathischer Doppeltuch-Bezug aus 63 % Polyester, 37% Viscose versteppt mit 200 g Vlies
- 4seitig umlaufenden Reissverschluss zum Teilen und Abnehmen des Bezuges; in zwei Teilen waschbar bei 60°C (Schonwaschgang, Feinwaschmittel)
- Unterblatt Klettvelours 100 Polyester, versteppt mit 200g Vlies

Kernhöhe: ca. 5 cm
Bauhöhe: ca. 7 cm
Gewicht: ca. 6 kg - 100/200

| Bettbreite in cm | | 80 | 90 | 100 |
|--------------------------|-------------|----|----|-----|
| Ein-/zweitelliger Topper | Artikel-Nr. | | | |
| TQS | 5333 | | | |

| Bettbreite in cm | | 120 | 140 | 160 | 180 | 200 |
|--------------------|-------------|-----|-----|-----|-----|-----|
| Einteiliger Topper | Artikel-Nr. | | | | | |
| TQS | 5333 | | | | | |

Achtung: Bei Funktions-Kopfteilen bitte Verstellbarkeit prüfen!

Accessoires

TAGESDECKEN / PLAIDS

Länge 200 cm

ruf | BETTEN

| Breiten in cm (Liegefläche) | | 100 | 120 | 140 | 160 | 180 | 200 |
|---|----------------|-----|-----|-----|-----|-----|--|
| Ca.-Maße Tagesdecken | | | | | | | |
| Artikel-Nr. | 7621 | | | | | | |
| Plaid C 3, glatt | Stoffgruppe 5 | | | | | | |
| | Stoffgruppe 6 | | | | | | |
| | Stoffgruppe 7 | | | | | | |
| | Stoffgruppe 8 | | | | | | |
| | Stoffgruppe 9 | | | | | | |
| | Stoffgruppe 10 | | | | | | |
| zu Polsterbetten in Designhöhe | Stoffgruppe 11 | | | | | | |
| | Stoffgruppe 12 | | | | | | |
| Länge 223 cm | | | | | | | |
| Breite = Nennmaß + 42 cm | | | | | | | |
| Artikel-Nr. | 1504 | | | | | | |
| Plaid C 4, glatt | Stoffgruppe 5 | | | | | | |
| | Stoffgruppe 6 | | | | | | |
| | Stoffgruppe 7 | | | | | | |
| | Stoffgruppe 8 | | | | | | |
| | Stoffgruppe 9 | | | | | | |
| | Stoffgruppe 10 | | | | | | |
| zu Boxspring- und Polsterbetten in Komforthöhe | Stoffgruppe 11 | | | | | | |
| | Stoffgruppe 12 | | | | | | |
| Länge 240 cm | | | | | | | |
| Breite = Nennmaß + 77 cm | | | | | | | |
| Artikel-Nr. | 1505 | | | | | | |
| Schal C 5, glatt 2-seitig | Stoffgruppe 5 | | | | | | |
| Ober- und Unterseite | Stoffgruppe 6 | | | | | | |
| in unterschiedlichen Stoffen* | Stoffgruppe 7 | | | | | | |
| | Stoffgruppe 8 | | | | | | |
| | Stoffgruppe 9 | | | | | | |
| | Stoffgruppe 10 | | | | | | |
| | Stoffgruppe 11 | | | | | | |
| | Stoffgruppe 12 | | | | | | |
| passend für Boxspring- und alle Polsterbetten | | | | | | | |
| Länge 136 cm | | | | | | | |
| Breite = Nennmaß + 77 cm | | | | | | | |
| | | | | | | | *zur Preisfindung dient immer die höhere Stoffgruppe |
| Artikel-Nr. | 5251 | | | | | | |
| Schal C 6, glatt 2-seitig | Stoffgruppe 5 | | | | | | |
| Ober- und Unterseite | Stoffgruppe 6 | | | | | | |
| im gleichen Stoff | Stoffgruppe 7 | | | | | | |
| | Stoffgruppe 8 | | | | | | |
| | Stoffgruppe 9 | | | | | | |
| | Stoffgruppe 10 | | | | | | |
| | Stoffgruppe 11 | | | | | | |
| | Stoffgruppe 12 | | | | | | |
| passend für Boxspring- und alle Polsterbetten | | | | | | | |
| Länge 136 cm | | | | | | | |
| Breite = Nennmaß + 77 cm | | | | | | | |

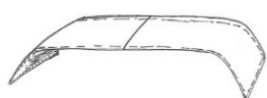
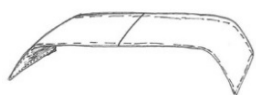

| KISSEN DE LUXE | | | | |
|----------------|--------------|--|------|--------------|
| Größe | ca. 40/40 cm | mit hochwertiger Stülpnahnt und Reißverschluss | | ca. 55/25 cm |
| Artikel-Nr. | 1661 | ca. 40/70 cm | 1662 | ca. 50/50 cm |
| | | | 1663 | 1660 |
| Stoffgruppe 5 | | | | |
| Stoffgruppe 6 | | | | |
| Stoffgruppe 7 | | | | |
| Stoffgruppe 8 | | | | |
| Stoffgruppe 9 | | | | |
| Stoffgruppe 10 | | | | |
| Stoffgruppe 11 | | | | |
| Stoffgruppe 12 | | | | |

| Nackenrollen, Ø 20 cm, mit Reißverschluss | | | | | |
|---|-----------|-----------|-----------|------------|------------|
| Größe | ca. 70 cm | ca. 80 cm | ca. 90 cm | ca. 100 cm | ca. 130 cm |
| Artikel-Nr. | 1273 | 1273 | 1273 | 1273 | 1273 |
| Stoffgruppe 5 | | | | | |
| Stoffgruppe 6 | | | | | |
| Stoffgruppe 7 | | | | | |
| Stoffgruppe 8 | | | | | |
| Stoffgruppe 9 | | | | | |
| Stoffgruppe 10 | | | | | |
| Stoffgruppe 11 | | | | | |
| Stoffgruppe 12 | | | | | |

| Nackenkissen FILLow | | Artikel-Nr. |
|--|--|-------------|
| | | 3776 |
| <p>Nackenstützkissen aus einer Außenhülle mit Polyesterfaserfüllung; einseitig Outlast Vlies; Microfasergewebe/ Doppeltuch jeweils 100%; mit Reißverschluss. 4-Zonen Innenkissen; Hülle Microfasergewebe 100% Polyester / Füllung: Schaumstäbchen; Bezug mit Reißverschluss zur Entnahme von Füllmaterial zur Anpassung der gewünschten Befüllung; Kissen incl. Transporttasche. Beide Teile waschbar bis 60 Grad, nicht chloren, nicht chemisch reinigen und trocknen 1 Punkt; kein Weichspüler; getrennt waschen.</p> <p>Maße: B 75 x T 50 x H 12 cm</p> | | |

| Meterware | |
|----------------|---------------|
| Artikel-Nr. | Pro Laufmeter |
| | 653 |
| Stoffgruppe 5 | |
| Stoffgruppe 6 | |
| Stoffgruppe 7 | |
| Stoffgruppe 8 | |
| Stoffgruppe 9 | |
| Stoffgruppe 10 | |
| Stoffgruppe 11 | |
| Stoffgruppe 12 | |

alle angegebenen Maße sind ca. Maße

Leuchten



Leuchte BENTO

Dieses Produkt enthält eine Lichtquelle der Energieeffizienzklasse F gemäß: (EU) 2019/2015 Verordnung "Energieverbrauchskennzeichnung von Lichtquellen".

Die Lichtquelle ist austauschbar.

1-flammige Leuchte, mit Wippschalter, Glasschirm im oberen Teil verspiegelt. 3-beiniges Leuchtengestänge Metall mattschwarz.

Artikel-Nr.

5208

Breite 18 cm, Höhe 28,3 cm, Tiefe 19,2 cm

Nachttische

Nachttisch CORNER



Ausführung rechts / links (bei Bestellung bitte angeben)

Abb. zeigt Version für rechte Bettseite

Moderner Beistelltisch, in rechteckiger Form Steht mit der "offenen" Seite zum Bett; muss also für rechts oder links bestellt werden; der Schubkasten ist immer an der geschlossenen Seite montiert. Schubkastenöffnung mit "push to open"-Mechanismus

Kombinationen

| Lack matt / Lack matt | Artikel-Nr. | Ausf. |
|-----------------------|-------------|--------|
| weiß / weiß | 1665 | rechts |
| | 1664 | links |
| weiß / anthrazit | 1669 | rechts |
| | 1668 | links |
| weiß / lichtgrau | 4885 | rechts |
| | 4884 | links |
| anthrazit / weiß | 1685 | rechts |
| | 1684 | links |
| anthrazit / anthrazit | 1689 | rechts |
| | 1688 | links |
| anthrazit / lichtgrau | 4887 | rechts |
| | 4886 | links |
| lichtgrau / weiß | 4864 | rechts |
| | 4863 | links |
| lichtgrau / anthrazit | 4862 | rechts |
| | 4859 | links |
| lichtgrau / lichtgrau | 4774 | rechts |
| | 4773 | links |

Kombinationen

| Lack matt / Holzfurnier | Artikel-Nr. | Ausf. |
|-------------------------|-------------|--------|
| weiß / Natureiche | 1673 | rechts |
| | 1672 | links |
| anthrazit / Natureiche | 1693 | rechts |
| | 1692 | links |
| lichtgrau / Natureiche | 4891 | rechts |
| | 4890 | links |

Breite 44 cm, Höhe 62 cm, Tiefe 38 cm

alle angegebenen Maße sind ca. Maße



Nachttisch ELEVO H1

Beistelltisch mit Schubkasten in 2 unterschiedlichen Höhen montierbar, mit Selbsteinzug

| Farbwahl | Artikel-Nr. |
|---------------------|-------------|
| Lack weiß matt | 1467 |
| Lack anthrazit matt | 4104 |
| Lack lichtgrau matt | 4775 |

Montage 1: Breite 40 cm, Höhe 40 cm, Tiefe 44 cm

Montage 2: Breite 40 cm, Höhe 47 cm, Tiefe 44 cm



Nachttisch ELEVO H2

Beistelltisch mit Schubkasten und zusätzlicher Glasablage in 2 unterschiedlichen Höhen montierbar; mit Selbsteinzug

| Farbwahl | Artikel-Nr. |
|---------------------|-------------|
| Lack weiß matt | 1470 |
| Lack anthrazit matt | 4105 |
| Lack lichtgrau matt | 4776 |

Montage 1: Breite 40 cm, Höhe 53 cm, Tiefe 44 cm

Montage 2: Breite 40 cm, Höhe 60 cm, Tiefe 44 cm



Nachttisch TENNO

Artikel-Nr. **1465**

mit Glasplatte
Stoffgruppe
(bei Bestellung bitte angeben)

Beistelltisch mit Glasplatte,
Glasplatte fixiert und schwarz hinterlackiert,
festbezogen, ausgestattet mit einer
Kappnaht an den Seiten.
Nur feste Uni-Stoffe oder Leatherlook
verwenden!

Stoffgruppe 5 - 8

Stoffgruppe 9 - 11

Breite 38 cm, Höhe 50 cm, Tiefe 38 cm

Stoffgruppe 12



Nachttisch TISO

Artikel-Nr. **2426**

Beistelltisch stoffbezogen mit 2 Schwarzglas-Platten.
Nur feste Uni-Stoffe oder Leatherlook verwenden!

Stoffgruppe 5

Stoffgruppe 6

Stoffgruppe 7

Stoffgruppe 8

Stoffgruppe 9

Stoffgruppe 10

Stoffgruppe 11

Stoffgruppe 12

Breite 51 cm, Höhe 58 cm, Tiefe 39 cm

alle angegebenen Maße sind ca. Maße



Nachttisch TISO SK

Artikel-Nr. **4089**

Beistelltisch stoffbezogen mit einem stoffbezogenen Schubkasten und Führung mit Selbsteinzug und Griff integriert. Nur feste Uni-Stoffe oder Leatherlook verwenden

Stoffgruppe 5

Stoffgruppe 6

Stoffgruppe 7

Stoffgruppe 8

Stoffgruppe 9

Stoffgruppe 10

Stoffgruppe 11

Stoffgruppe 12

Breite 51 cm, Höhe 58 cm, Tiefe 39 cm

Polsterbank



Polsterbank V

Artikel-Nr. **1361**

festgepolstert mit Stauraum

Nur feste Uni-Stoffe oder Leatherlook verwenden

ACHTUNG:

Füße bitte zusätzlich gegen Mehrpreis

(siehe Fußauswahl bei Veronesse) bestellen

Stoffgruppe 5

Stoffgruppe 6

Stoffgruppe 7

Stoffgruppe 8

Stoffgruppe 9

Stoffgruppe 10

Stoffgruppe 11

Stoffgruppe 12

(Stellmaßangabe mit Fußhöhe 10 cm) Breite 121 cm, Höhe 50 cm, Tiefe 46 cm

Pouf



Pouf 1

Artikel-Nr. **2301**

festgepolstert; nur feste Uni-Stoffe oder Leatherlook verwenden

Stoffgruppe 5

Stoffgruppe 6

Stoffgruppe 7

Stoffgruppe 8

Stoffgruppe 9

Stoffgruppe 10

Stoffgruppe 11

Stoffgruppe 12

Breite 50 cm, Höhe 40 cm, Tiefe 50 cm

Informationen

Liegeflächen-Übersicht

ruf | BETTEN

| Modell | Breiten | | | | | | | | | Längen | | |
|---------------|---------|----|-----|-----|-----|-----|-----|-----|-----|--------|-----|-----|
| | 80 | 90 | 100 | 120 | 140 | 160 | 180 | 200 | 240 | 200 | 210 | 220 |
| ADESSO | - | - | X | X | X | X | X | X | - | X | X | X |
| AMADO-DREAM | - | - | - | - | - | X | X | X | - | X | X | X |
| ARCO | - | - | - | - | - | X | X | X | - | X | X | X |
| AURELIA-DREAM | - | - | - | - | - | X | X | X | - | X | - | - |
| CANTELLA | - | - | - | - | - | X | X | X | - | X | X | X |
| CASA | - | - | X | X | X | X | X | X | - | X | X | X |
| COCOON-DREAM | - | - | - | - | - | X | X | - | - | X | - | - |
| COMPOSIUM | - | - | X | X | X | X | X | X | - | X | X | X |
| COSY F-DREAM | - | - | - | - | X | X | X | X | - | X | - | - |
| COSY S-DREAM | - | - | - | - | X | X | X | X | - | X | - | - |
| CUSHIDO | - | - | - | - | - | X | X | X | - | X | - | - |
| ECCO | - | - | - | - | - | X | X | X | - | X | X | X |
| EMILIA-DREAM | - | - | X | X | X | X | X | X | - | X | X | X |
| HAARLEM F | - | - | - | - | X | X | X | X | - | X | - | - |
| HAARLEM S | - | - | - | - | X | X | X | X | - | X | - | - |
| LIDO 1-7 | X | X | X | X | - | - | - | - | - | X | X | - |
| LONDON | - | - | - | - | - | X | X | X | - | X | - | - |
| MERCATA | - | - | - | - | - | X | X | X | - | X | - | - |
| MINERVA-DREAM | - | - | - | - | - | X | X | X | - | X | - | - |
| MOVIDA | - | - | - | - | - | X | X | X | - | X | - | - |
| PUREO | - | - | - | - | - | X | X | X | - | X | X | X |
| SELMA | - | - | - | - | - | X | X | X | - | X | - | - |
| SENTA | - | - | - | - | - | X | X | X | - | X | - | - |
| SIENA-DREAM | - | - | - | - | - | X | X | X | X | X | X | X |
| SILVA | - | - | - | - | - | X | X | X | - | X | X | X |
| SONATA-DREAM | - | - | - | - | - | X | X | X | - | X | - | - |
| TOKYO | - | - | - | - | - | X | X | X | - | X | - | - |
| TRENTO F | - | - | - | - | X | X | X | X | - | X | - | - |
| TRENTO S | - | - | - | - | X | X | X | X | - | X | - | - |
| UNO-DUE | - | X | X | - | - | - | X | X | - | X | X | X |
| VERENA-DREAM | - | - | - | - | - | X | X | X | - | X | - | - |
| VERONESSE | - | - | X | X | X | X | X | X | - | X | X | X |

| Bettunter- bauten | DLBX* DLBX 2* | DLS DLS 2* | DLT DLT 2* | DLT-Q | BKP-K | QLX | QLX-BKA |
|--|------------------|---|---|---------------|---|---------------|---------------|
| Ausstattung | LRBX BF 1 | LRB ¹⁾ M 4 ¹⁾ | LRB ¹⁾ M 4 ¹⁾ | VARI-Q M 7 | AIRO ¹⁾ M 10 ¹⁾ | Matr. BF 1 | Matr. BF 1 |
| | | bzw. Vari ²⁾ M 7 ²⁾ | bzw. Vari ²⁾ M 7 ²⁾ | | bzw. AIRO ²⁾ M 7 ²⁾ | | |
| berechnet mit Fußhöhe | | | | | 15 cm | 10 cm | 10 cm |
| Matratzen-Einlegetiefe | 7 | 7 | 7 | 7 | 6 | --- | --- |
| Die Matratzen-Einlegetiefe bezieht sich auf den Einsatz von 15 cm hohen Füßen. | | | | | | | |
| ADESSO | | | | | | | |
| AMADO-DREAM | | | | | | | |
| ARCO | | | | | | | |
| AURELIA-DREAM | | | | | | | |
| CANTELLA | 65 | | | | | | |
| CASA | | | | | | | |
| COCOON-DREAM | | | | | | | |
| COMPOSIUM | 65 | 57 ²⁾ | 65 ²⁾ | 65 | | | |
| COSY F-DREAM | | | | | 64 ²⁾ | | |
| COSY S-DREAM | | | | | 63 ¹⁾ | | |
| CUSHIDO | | | | | | | |
| ECCO | | | | | | | |
| EMILIA-DREAM | | | 63 ¹⁾ | | | | |
| HAARLEM F | | | | | 64 ²⁾ | | |
| HAARLEM S | | | | | 63 ¹⁾ | | |
| LIDO 1 - 7 | | 55 ¹⁾ | | | | | |
| LONDON | | | | | | | |
| MERCATA | | | | | | 71 | |
| MINERVA-DREAM | | | | | | 71 | |
| MOVIDA | | | | | | | |
| PUREO | | | | | | | |
| SELMA | | | | | | | |
| SENTA | | | | | | | |
| SIENA-DREAM | | | | | | | |
| SILVA | 65 | | | | | | |
| SONATA-DREAM | | | | | | | |
| TOKYO | | | | | | | |
| TRENTO F | | | | | 64 ²⁾ | | |
| TRENTO S | | | | | 63 ¹⁾ | | |
| UNO-DUE | | | 65 ²⁾ | | | | |
| VERENA-DREAM | | | | | | 71 | 71 |
| VERONESSE | | | | | | 71 | 71 |

Bettseitenhöhen-Übersicht (Oberkante)

| Bettunter- bauten | ALX | ALX-K | BFS | BKS | BKS- QT | BKS- QT-K | BKS-K BKSH-K | CLX | CLX-K / CLXH-K |
|----------------------------------|-------|-------|-----|-------|------------|--------------|-----------------|-------|-------------------|
| berechnet mit Fußhöhe | 15 cm | 15 cm | | 15 cm | 15 cm | 15 cm | 15 cm | 15 cm | 15 cm |
| ADESSO | 39 | 44 | | | | | | | |
| AMADO-DREAM | 39 | | | | | | | | |
| ARCO | | 44 | | | | | | | |
| AURELIA-DREAM | 39 | | | | | | | | |
| CANTELLA | | | | | | | | | |
| CASA | | | | 38 | 38 | 46 | 46 | 38 | 46 |
| COCOON-DREAM | | | 30 | | | | | | |
| COMPOSIUM | | | | | | | | | |
| COSY F-DREAM | | | | | | | | | |
| COSY S-DREAM | | | | | | | | | |
| CUSHIDO | 39 | | | | | | | | |
| ECCO | | | | | | | 46 | | |
| EMILIA-DREAM | | | | | | | | | |
| HAARLEM F | | | | | | | | | |
| HAARLEM S | | | | | | | | | |
| LIDO 1 - 7 | | | | | | | | | |
| LONDON | | 44 | | | | | | | |
| MERCATA | | | | | | | | | |
| MINERVA-DREAM | | | | | | | | | |
| MOVIDA | | 44 | | | | | | | |
| PUREO | 39 | | | | | | | | |
| SELMA | 39 | | | | | | | | |
| SENTA | 39 | | | | | | | | |
| SIENA-DREAM | | 44 | | | | | | | |
| SILVA | | | | | | | | | |
| SONATA-DREAM | 39 | | | | | | | | |
| TOKYO | | 44 | | | | | | | |
| TRENTO F | | | | | | | | | |
| TRENTO S | | | | | | | | | |
| UNO-DUE | | | | | | | | | |
| VERENA -DREAM | | | | | | | | | |
| VERONESSE | | | | | | | | | |

| Bettunter- bauten | DLBX DLBX 2 | DLS DLS 2 | DLT DLT 2 | DLT Q | BKP-K | QLX | QLX-BKA |
|----------------------------------|----------------|--------------|--------------|-------|-------|-------|---------|
| berechnet mit Fußhöhe | | | | | 15 cm | 10 cm | 10 cm |
| ADESSO | | | | | | | |
| AMADO-DREAM | | | | | | | |
| ARCO | | | | | | | |
| AURELIA-DREAM | | | | | | | |
| CANTELLA | 52 | | | | | | |
| CASA | | | | | | | |
| COCOON-DREAM | | | | | | | |
| COMPOSIUM | 52 | 44 | 52 | | | | |
| COSY F-DREAM | | | | | 47 | | |
| COSY S-DREAM | | | | | 47 | | |
| CUSHIDO | | | | | | | |
| ECCO | | | | | | | |
| EMILIA-DREAM | | | 52 | | | | |
| HAARLEM F | | | | | 47 | | |
| HAARLEM S | | | | | 47 | | |
| LIDO 1 - 7 | | 44 | | | | | |
| LONDON | | | | | | | |
| MERCATA | | | | | | 50 | |
| MINERVA-DREAM | | | | | | 50 | |
| MOVIDA | | | | | | | |
| PUREO | | | | | | | |
| SELMA | | | | | | | |
| SENTA | | | | | | | |
| SIENA-DREAM | | | | | | | |
| SILVA | 52 | | | | | | |
| SONATA-DREAM | | | | | | | |
| TOKYO | | | | | | | |
| TRENTO F | | | | | 47 | | |
| TRENTO S | | | | | 47 | | |
| UNO-DUE | | | 45 | | | | |
| VERENA-DREAM | | | | | | 50 | 50 |
| VERONESSE | | | | | | 50 | 50 |

alle angegebenen Maße sind ca. Maße

Stellmaße COLLECTION

Stellmaßangabe mit jeweiliger Standardausstattung, siehe Preisblatt

(¹) mit BKDLT-T, FHR EB Vari und M7)

| Modell | 90x200 | 100x200 | 120x200 | 140x200 | 160x200 | 180x200 | 200x200 | 240x200 |
|-----------------------|---------------|----------------|----------------|-----------------|-----------------------------|-----------------------------|-----------------------------|-----------------|
| Liegeflächen in cm | B/H/L | B/H/L | B/H/L | B/H/L | B/H/L | B/H/L | B/H/L | B/H/L |
| AMADO-DREAM | - | - | - | - | 171/108 bzw.114/221 | 191/108 bzw.114/221 | 211/108 bzw.114/221 | - |
| ARCO | - | - | - | - | 166/109 bzw.115/222 | 186/109 bzw.115/222 | 206/109 bzw.115/222 | - |
| AURELIA -DREAM | - | - | - | - | 171 / 108 bzw. 114 / 221 | 191 / 108 bzw. 114 / 221 | 211 / 108 bzw. 114 / 221 | - |
| CANTELLA | - | - | - | - | 174 / 114 / 216 | 194 / 114 / 216 | 214 / 114 / 216 | - |
| COCOON -DREAM | - | - | - | - | 248/94/238 | 268/94/238 | - | - |
| COSY F-DREAM | - | - | - | 168 / 106 / 228 | 188 / 106 / 228 | 208 / 106 / 228 | 228 / 106 / 228 | - |
| COSY S-DREAM | - | - | - | 168 / 106 / 228 | 188 / 106 / 228 | 208 / 106 / 228 | 228 / 106 / 228 | - |
| CUSHIDO | - | - | - | - | 164/112 bzw.118/218 | 184/112 bzw.118/218 | 204/112 bzw.118/218 | - |
| ECCO | - | - | - | - | 203/102/226 | 223/102/226 | 243/102/226 | - |
| EMILIA -DREAM | - | 113/102/218 | 133/102/218 | 153/102/218 | 173/102/218 | 193/102/218 | 213/102/218 | - |
| HAARLEM F | - | - | - | 159/108/221 | 179/108/221 | 199/108/221 | 219/108/221 | - |
| HAARLEM S | - | - | - | 159/108/221 | 179/108/221 | 199/108/221 | 219/108/221 | - |
| LONDON | - | - | - | - | 182 / 136 bzw. 142 / 214 | 202 / 136 bzw. 142 / 214 | 222 / 136 bzw. 142 / 214 | - |
| MERCATA | - | - | - | - | 166/112 bzw.119/219 | 186/112 bzw.119/219 | 206/112 bzw.119/219 | - |
| MINERVA -DREAM | - | - | - | - | 166/112 bzw.119/219 | 186/112 bzw.119/219 | 206/112 bzw.119/219 | - |
| MOVIDA | - | - | - | - | 170/116 bzw.123/210 | 190/116 bzw.123/210 | 210/116 bzw.123/210 | - |
| PUREO | - | - | - | - | 179/105/221 | 199/105/221 | 219/105/221 | - |
| SELMA | - | - | - | - | 181 / 108 bzw. 114 / 212 | 201 / 108 bzw. 114 / 212 | 221 / 108 bzw. 114 / 212 | - |
| SENTA | - | - | - | - | 202 / 115 / 227 | 222 / 115 / 227 | 242/115/227 | - |
| SIENA-DREAM | - | - | - | - | 160 / 120 / 213 | 180 / 120 / 213 | 200 / 120 / 213 | 240 / 120 / 213 |
| SILVA | - | - | - | - | 177/114/216 | 197/114/216 | 217/114/216 | - |
| SONATA-DREAM | - | - | - | - | 185/112 bzw. 118/216 | 205/112 bzw.118/216 | 225/112 bzw. 118/216 | - |
| TOKYO | - | - | - | - | 183 / 119 bzw. 125 / 217 | 203 / 119 bzw. 125 / 217 | 223 / 119 bzw. 125 / 217 | - |
| TRENTO F | - | - | - | 156/104/226 | 176/104/226 | 196/104/226 | 216/104/226 | - |
| TRENTO S | - | - | - | 156/104/226 | 176/104/226 | 196/104/226 | 216/104/226 | - |
| UNO-DUE ¹⁾ | | | | | | | | - |
| KTH hoch | 91/98/217 | 101/98/217 | - | - | - | 181/98/217 | 201/98/217 | - |
| KTN niedrig | 91/65/217 | 101/65/217 | - | - | - | 181/65/217 | 201/65/217 | - |
| KTM | 91/108/227 | 101/108/227 | - | - | - | 181/108/227 | 201/108/227 | - |
| VERENA-DREAM | - | - | - | - | 166/113 bzw.119/213 | 186/113 bzw.119/213 | 206/113 bzw.119/213 | - |

alle angegebenen Maße sind ca. Maße

Verwirklichen Sie die Träume Ihrer Kunden

Diese Preisliste soll Ihnen zusammen mit dem Katalog und unserer website helfen, das Finden, Zusammenstellen und Bestellen einer Schlaflösung so einfach wie möglich, aber auch so konkret wie erforderlich zu machen.

In unserem Katalog und auf unserer website finden Sie Wohlfühloasen und Lieblingsplätze, die inspirieren. Lassen Sie Ihre Kunden unseren Katalog mit viel Muße durchblättern, denn so bekommen Sie einen guten Überblick über unser Sortiment.

MASSGESCHNEIDERTE RUF|BETTEN

Eine Stärke von RUF|Betten ist das individuelle Zusammenstellen des eigenen Wunschbettes. Sogenannte Bettssysteme, bei denen jeder sein Wunschbett nach eigenen Vorstellungen gestalten kann. Und das für jeden Geschmack, als Polster- oder Boxspringbett. Dabei sind Formensprache und Stilausprägungen kaum Grenzen gesetzt. So gibt es Boxspringbetten in reduzierter, klarer Ausprägung, geradlinig und bodenfrei, mit soften Rundungen oder voluminös und kubisch bis hin zu den Varianten, bei der der Boxspring in verschiedenen Bettumrandungen integriert ist. Letzteres sogar in einer „schwingungsentkoppelten“ Form, die mit einem **Patent** geschützt wurde. Ebenso mit **Patenterteilung** anerkannt ist der Boxspringunterbau QLX, der über eine extra Dampfungsebene und intelligente Belüftungslösung verfügt.

Ebenso gilt das natürlich für den Bereich der Polsterbetten. Ob modern und trendstark, elegant und anspruchsvoll oder klassisch mit intelligenter Bettkastenbelüftung - auch hier findet jeder sein individuell passendes Bett. Bausteinprogramme wie CASA und LIVERA, aber auch das seit über 40 Jahren bestehende COMPOSIUM oder das kleine Liegenprogramm LIDO machen es genauso möglich wie der einzigartige Problemlöser UNO-DUE.

DOPPELWANDIGKEIT

Ein Novum von RUF|Betten sind dabei die Betten mit doppelwandigen Bettunterbauten, die es programmbezogen in den nachstehenden Komfortstufen gibt:

- **Ausführung DLS:** die Betten verfügen über einen Innenbettkasten mit separat eingehängter Umrandung, die sogenannte Doppelwandigkeit, die u.a. für perfekte Belüftung des Bettkastens sorgt. Sitz- und Liegehöhe ab 57 cm (je nach Wahl der Matratze auch höher). Vorteilhaft und rückschonend sowohl beim Aufstehen als auch beim Hinlegen.
- **Ausführung DLT:** ebenfalls ein doppelwandiger Bettunterbau mit belüftetem Bettkasten, aber mit deutlich erhöhtem Innenbettkasten und somit mit einem Maximum

an Stauraum. Die Sitz-/Liegehöhe beginnt hier bei 65 cm (ca. und je nach Wahl der Matratze höher) und entspricht dem allgemeinen Trend nach höheren Betten, die an amerikanischen Schlafkomfort erinnern.

- **Ausführung DLBX:** Boxspringkomfort und der bewährte doppelwandige Bettunterbau mit großzügigem Innenbettkasten sind hier vereint. Ein unsichtbarer in den Bettrahmen integrierter Boxspring mit 4 aufeinander abgestimmten Komfortebenen und vertikaler Belüftung sorgen dabei für ein traumhaftes Schlaferlebnis.

ACCESSOIRES

Ein schönes Bett allein ist noch keine Einrichtung, erst die Accessoires runden den guten Eindruck ab. Kombinieren Sie mit Stil, Farben und Funktionen, ganz nach dem Bedürfnis Ihrer Kunden. Vergessen Sie nicht: Auch unsere RUF|Betten-Stoffkollektion stehen als Meterware für die gekonnte Einrichtung bei Ihren Kunden zur Verfügung.

LIEGEKOMFORT

Erfahren Sie in unserem Katalog alles Wissenswerte über die individuellen und komfortablen Schlaflösungen von RUF|Betten. Überzeugen Sie sich und Ihre Kunden von unseren hochwertigen und vielseitigen Bettunterbauten, Matratzen und Federholzrahmen.

- **Motorische Verstellung:** Viele unserer Betten können in der Luxusvariante mit motorischer Verstellung ausgestattet werden. Dies ist bei Boxspring- und Polsterbetten wie auch Kaltschaum- und Tonnen-Taschenfederkern-Matratzen möglich. Dabei ist die gesamte Bettkastenkonstruktion, gegenüber einem Bett in manueller Ausstattung, verändert bis hin zu dem einzigartigen Prinzip, dass unsere Bettkästen auch mit Motor noch leicht und optimal zugänglich sind. Der Bettkasten bleibt weiterhin als großzügiger Stauraum nutzbar. Die Betten mit motorischer Verstellung werden aufgrund der anspruchsvollen Konstruktion komplett montiert geliefert; eine Eigenmontage ist hier nicht möglich.

BETTSEITEN

Bei COMPOSIUM sind nicht nur die Bettunterbauten, sondern auch die Bettseiten wählbar. Hier können die Kunden noch abschließende Akzente in der Optik setzen.

- **Schlank und zeitlos klassisch:** Bettseitenoptik für die Unterbauten DLS, DLT und DLBX verfügbar.
- **Kubisch elegant, auf Gehrung gearbeitet:** Bettseitenoptik für die Unterbauten DLS 2, DLT 2 und DLBX 2 verfügbar.

Zeigen Sie Kompetenz mit der großen RUF|Betten Vielfalt

RUF|BETTEN

Betten mit Quertraversen

RUF|Betten werden (fast) ausschließlich mit fest in den Bettunterbau/Bettkasten montierten Federholzrahmen gefertigt. Eine Ausnahme stellt die Ausführung mit motorischer Verstellung dar. Hier werden RUF|Betten Einlegefederholzrahmen eingesetzt.

Um noch stärker auf die Wünsche unserer Kunden eingehen zu können, bieten wir bei dem maßgeschneiderten Bettprogrammen CASA (BKS) und LIVERA (BKSH-K) ab sofort auch sogenannte QT-Versionen an, d.h. Bettunterbauten mit Quertraversen. Vorteil: In diese Bettunterbauten kann der Kunde alle Federholzrahmen von RUF|Betten einlegen, egal ob manuell oder mit motorischer Verstellung.

Bitte beachten Sie, dass wir bei Verwendung von Fremdfabrikaten - insbesondere auch bei Fremdfabrikaten mit motorischer Verstellung - keine Gewähr übernehmen hinsichtlich Passgenauigkeit, Funktion und Stabilität.

In allen genannten Bettunterbau-Versionen haben Sie die Wahl zwischen 15 und 20 cm hohen Füßen. Die Einlegetiefe ist bei Verwendung von 15er Füßen in vier Stufen variabel, bei Verwendung von 20er Füßen nur noch in zwei Stufen. Beachten Sie dazu und zur genauen Position der Quertraversen auch unsere hier abgebildete Zeichnung.

Hinweis:
Bodenplatten-Montage bei dieser Variante nicht möglich.

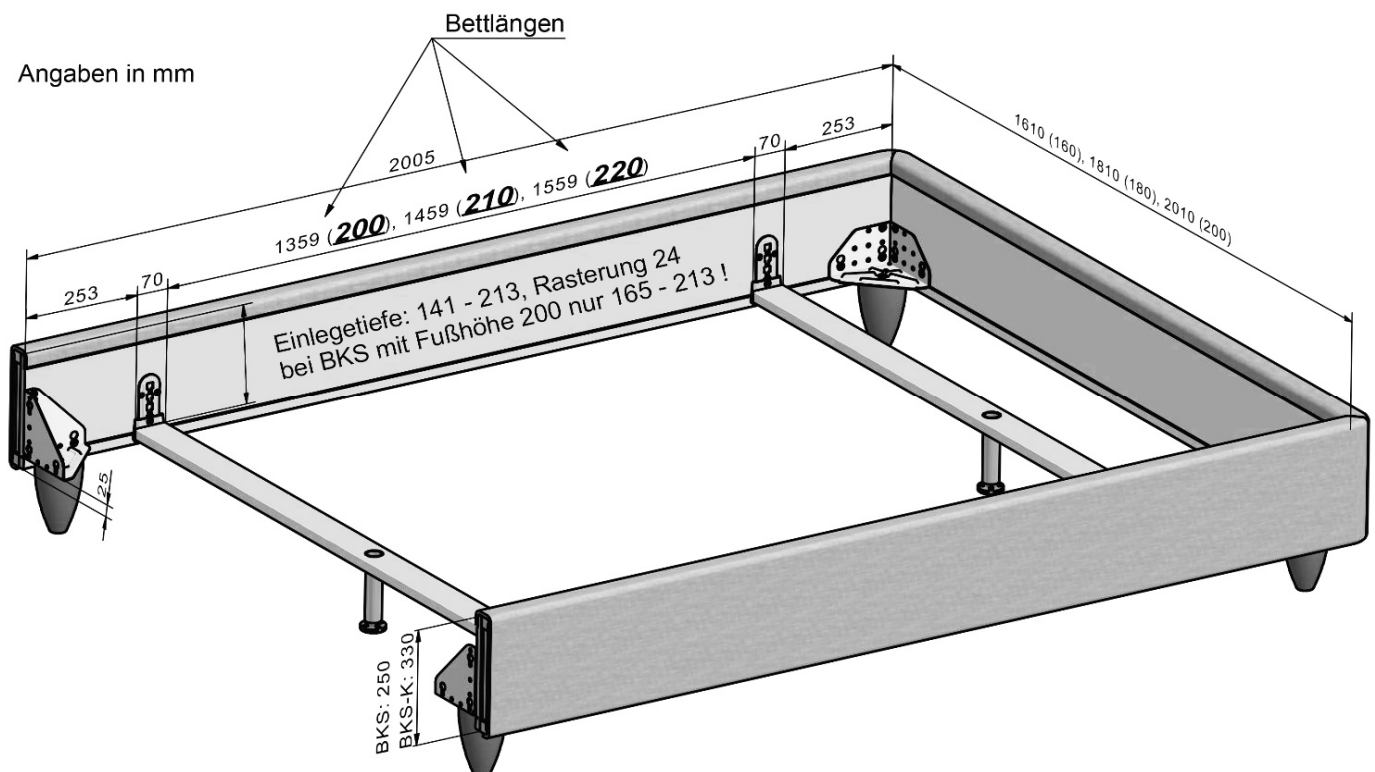

BKS QT und BKS-K QT (CASA) und BKSH-K QT (LIVERA)

Zum Bestellen Ihrer neuen Schlaflösung von RUF|Betten hoffen wir, Ihnen mit den nachfolgenden Informationen eine kleine Hilfestellung geben zu können:

Eindeutige Stoffnummern-Angabe:

Bitte achten Sie bei Bestellung auf eindeutige Angabe der **Stoffnummer**, die im Zweifelsfall immer Vorrang hat **gegenüber verbalen Stoffbeschreibungen!**

Farbabweichungen

Bei Bezugsmaterialien sind handelsübliche Farbabweichungen, auch zum Muster in der Ausstellung oder zu früher gelieferten Teilen, möglich. Außerdem gibt es auch produktions- und verarbeitungsbedingte Farbabweichungen durch unterschiedliche Strichrichtung, Lichteinfall und Spannungsverhältnisse.

Stoffkombinationen/Preisberechnung:

Die erste Zahl bei 4-stelligen bzw. die ersten beiden Zahlen bei 5-stelligen Stoffnummern bestimmen die Stoffgruppe. Bei einer Stoffkombination gibt die erste Stoffnummer den Stoff der Tagesdecke an, die zweite den Bettkorpus oder die Absetzung. Abweichungen davon ersehen Sie bei den jeweiligen Modellen aus der Preisliste. Der anzusetzende Preis richtet sich nach der Stoffgruppe des Erststoffes, also nach der Tagesdecke.

Mittelnähte / Ansatznähte

Je nach Beschaffenheit bzw. Verarbeitung der Stoffe ist es erforderlich, dass Tagesdecken und Überwürfe mit einer Mittelnäht, je nach Bettbreite auch mit zusätzlicher Ansatznäht gefertigt werden.

Anlieferung der Betten:

Bei allen Betten mit DLS-, DLT- oder DLBX-Unterbau wird der Bettkasten komplett montiert angeliefert (Breiten 100, 120 und 140). Auf ausdrücklichen Wunsch (muss in der Bestellung angegeben sein) und gegen Mehrpreis wird die Bodenplatte geschraubt, so dass der Bettkasten problemlos vor Ort (z.B. bei zu engen Treppenhäusern) zerlegt und wieder zusammengesraubt werden kann. Setzen Sie sich dazu bitte mit Ihrem VK-Sachbearbeiter in Verbindung. Ab der Breite 160 cm sind alle Bettkästen 2teilig. Betten mit motorischer Verstellung können nur montiert geliefert werden (mit Einbau-Federholzrahmen FHR-EB) bzw. wird - bei demontierten Betten - ein Einlege-Federholzrahmen (FHR-EL) angeboten. Boxspringbetten werden generell montiert angeliefert (konstruktionsbedingt keine Zerlegung möglich); alle anderen Bettunterbauten werden demontiert geliefert, je nach Unterbau-Variante mit bereits vormontierter Mittel- oder Quertraverse. In allen Fällen ist ein schneller und problemloser Aufbau vor Ort gewährleistet.

Maße:

Alle genannten Maße sind Circa-Maße.

Stoff-lege-Regeln

Bitte beachten Sie, dass Streifenstoffe bei RUF|Betten wie folgt verarbeitet werden:

- ab 140 cm Breite mit Mittelnäht
- bei Seitenteilen und Fußblenden werden Streifenstoffe umlaufend gelegt
- bei Tagesdecken mit Längsstreifen werden diese am Fußteil gestellt, am Seitenteil gelegt; bei Tagesdecken mit Querstreifen werden diese am Fußteil gelegt, am Seitenteil gestellt; ab 140 cm Breite mit Mittelnäht.
- bei Überwürfen werden die Streifen ebenfalls gelegt, immer mit Mittelnäht; ab 180 cm Breite mit zwei seitlichen Ansatznähten.

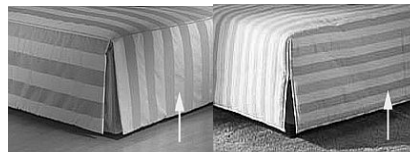

Längsstreifen Fußende Querstreifen Fußende

- für Kopfteile sind in aller Regel nur feste Uni-Stoffe zugelassen; Abweichungen besprechen Sie bitte mit Ihrem VK-Innendienst

Sonderanfertigungen:

Jede gewünschte Abweichung von den in diesen Unterlagen genannten Angaben bedingt eine Sonderanfertigung. Setzen Sie sich in solchen Fällen bitte mit uns in Verbindung, um die Möglichkeiten und den dafür erforderlichen Mehrpreis zu besprechen.

Stoffaufteilung:

Abweichungen von den fest definierten Stoffaufteilungen sind gegen Aufpreis möglich. Bitte setzen Sie sich mit Ihrer VK-Abteilung in Verbindung.

Dies gilt vor allem dann, wenn z.B. bei Kompaktbetten für Kopfteil und Bettunterbau unterschiedliche Stoffe gewünscht werden. Setzen Sie sich in solchen Fällen ausdrücklich mit Ihrer VK-Sachbearbeiterin in Verbindung. Vielen Dank.

Matratzen-Minderpreise:

Sofern Ihre Kunden ein Polsterbett ohne Matratzen wünschen, können Sie 50 % des Matratzengrundpreises in Abzug bringen (siehe Preisteil „Matratzen“).

Was bedeuten die Abkürzungen in unserer Preisliste?

Da wir in unserer Preisliste nur einen begrenzten Raum zur Verfügung haben, ist es notwendig, mit Abkürzungen zu arbeiten. Für die schnelle Orientierung helfen die Ausklappseiten an der Titel- und Rückseite unserer Preisliste. Wichtige Informationen erhalten Sie außerdem in unserem Katalog.

Irrtümer/Änderungen:

Abweichungen von Angaben, die dem Fortschritt dienen, sowie Irrtümer und Änderungen in Form und Preis, Liefermöglichkeiten und drucktechnisch bedingte Farbabweichungen in Preisliste und Katalog behalten wir uns vor.

Zaubern Sie sich Ihre eigenen Träume - mit der großen Stoffkollektion von RUF|Betten

ruf|BETTEN

Setzen Sie Akzente in Ihrem Schlafzimmer - stimmen Sie Stoffe und Farben auf Ihren Geschmack, auf Ihre Stimmung, auf Ihre Anforderungen ab. Gestalten Sie Ihr Schlafzimmer wohnlich: mit hellen freundlichen Tönen für das fröhliche Aufwachen. Oder in warmen, rustikalen Farben, so richtig zum Kuschneln und Ausspannen.

Lassen Sie sich von der einzigartigen Stoffkompetenz von RUF|Betten begeistern. Mit einer großen Auswahl an Stoffen, Farben und Dessins aus unserer Stoffkollektion. Damit Sie auch lange Ihre Freude an unseren Stoffen haben, sollten Sie folgendes beachten:

Bei einer so großen Palette von Stoffen sind natürlich auch die Charaktere und die Strapazierfähigkeit der Textilien sehr unterschiedlich. Man bedenke nur beispielsweise Seidenstoffe im Vergleich zu Webstoffen. Auf solche Kriterien sollten Sie natürlich bei der Stoffauswahl für Ihr Bett Rücksicht nehmen.

Generell gilt, dass für Decken und Kissen feine Materialien möglich sind; **für den Bettkorpus inkl. Kopfteil** sollten dagegen **feste Stoffe** gewählt werden. Wenn Sie sich danach richten, werden Sie lange Freude an Ihrem Bett haben. Nähere Informationen zur Stoffeignung entnehmen Sie bitte den einzelnen Preisseiten bzw. unserer Stoffverwendungs-Tabelle, die am Schluss dieser gelben Seiten folgt.

Darüber hinaus liefern wir Ihnen natürlich alle Textilien auch für Ihre Innendekoration, d.h., als Meterware beispielsweise für Gardinen u.ä.. Hier haben Sie die uneingeschränkte Auswahl.

Beachten Sie in allen Fällen die Angaben in dieser Preisliste, auf der Rückseite unserer Stoffe und in unseren Preisinformationen und wir versprechen Ihnen:

Die schönsten Nächte haben Sie noch vor sich.

Zwischenreinigung und Unterhaltsreinigung textiler Bezüge

Notwendige Vorprüfung

Erst Staub entfernen, bevor die Prüfung durchgeführt wird. Farbechtheit und Oberflächenveränderungen des Polsterbezuges an verdeckter Stelle prüfen, durch Reiben mit einem weißen, weichen, sauberen Tuch, das mit Reinigungs- bzw. Fleckentfernungsmittel getränkt ist.

Diese Prüfung muß auch bei naturfarbenen Bezügen durchgeführt werden.

| Bezug | Materialart | Reinigungstuch | Trocken-shampoo | Flüssig-shampoo | Bürsten | Saugen | Abreiben | Hinweise |
|---------------------|---|--------------------------------------|---|---|---|--|------------------------------|---|
| Velours | Synthetik Mohair Wolle Viskose Baumwolle Seide Leinen | mit Spezial-reinigungs-tuch abreiben | auf wasser-feuchten, ausgedrückten Schwamm aufsprühen und einreiben | flüssiges Shampoo mit Schwamm aufschäumen und nur den Schaum auf-tragen | mit weicher Bürste (z.B. Kleiderbürste) abbürsten | mit Polster-düse (weiche Borsten) absaugen | mit feuchtem Leder abrei-ben | Verschmutztes Oberteil ganz-flächig behandeln, nach jeder Be-handlung Ober-fläche in Strich-richtung mit weicher Bürste bürsten |
| Flach-gewebe | Synthetik Wolle Viskose Baumwolle Seide Leinen | behandeln, wie oben beschrieben | | | | mit glatter Polster-düse (ohne Borsten) absaugen | | Verschmutztes Möbelteil ganz-flächig behandeln |
| | | nicht behandeln | | | | | | |

Fortsetzung Zwischenreinigung und Unterhaltsreinigung textiler Bezüge

Nach Behandlung mit trockenem, weißem Tuch vorsichtig in Strichrichtung abreiben oder Bezug trocknen und dann absaugen. In jedem Falle das Polsterteil erst nach vollständiger Trocknung beanspruchen.

Florlagenveränderung

Durch den Einfluss von Druck, Körperdruck und -wärme, Körper- und Luftfeuchtigkeit und die Art der verwendeten Unterpolsterung und Abdeckung kann u.U. eine mehr oder weniger sichtbare Florlagenveränderung (Gebrauchslüster) entstehen. Diese täuscht je nach Lichteinfall besonders bei Veloursmöbelstoffen oder Flachgeweben aus Chenille „Fleckstellen“ vor. Gebrauchslüster stellen keine Qualitätsminderung dar; sie lassen sich erfahrungsgemäß auch durch Pflegemaßnahmen nicht mehr beseitigen.

Fleckentfernung

Fleckentfernung sollte grundsätzlich die Arbeit des Polsterreinigers sein. Wollen Sie es dennoch selbst versuchen, sollten Sie folgendermaßen vorgehen: Flecken in textilen Bezügen lassen sich am leichtesten unmittelbar nach Entstehen beseitigen. Vorsicht allerdings bei Bezügen aus Seide oder Leinen - Reinigungsunternehmen hinzuziehen.

Feuchte Flecken











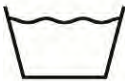













Mit sauberem Tuch oder Papier abtupfen. Rückstände mit verdünntem (siehe Herstellerangaben) Teppich- oder Polstershampoo nachbehandeln. Reinigungsmittel nie direkt auf den Bezug bringen. Das Mittel auf ein weißes Tuch auftragen. Mit diesem angefeuchteten Tuch den Fleck vom Rand zur Mitte hin aufnehmen. Durch Reiben kann sich die Oberfläche des Bezuges verändern, daher Vorsicht!

Trockene Flecken

Sie können wie die Rückstände von feuchten Flecken behandelt werden. Sollten unlösliche Fleckreste auftreten bzw. verbleiben, mit einem waschbenzinbenetzten weißen Tuch nachtupfen.

Übersicht Pflegekennzeichen und Stoffabkürzungen

| Material | Abkürzung | (alte Abkürzung) | Material | Abkürzung | (alte Abkürzung) |
|-------------|-----------|------------------|-----------------|-----------|------------------|
| Acetat | AC | | Polyester | PES | (PL) |
| Baumwolle | CO | | Polypropylen | PP | |
| Kaschmir | WS | | Polyurethan | PU | |
| Leinen | LI | | Ramie | RA | |
| Metall | ME | | Seide | SE | |
| Modal | CMD | (MD) | Sisal | SI | |
| Polyacryl | PC | | Sonstige Fasern | AF | |
| Polyethylen | PE | | Viskose | CV | (VI) |
| Polyamid | PA | | Wolle | WV | (WO) |
| Polychlorid | CL | | | | |

| | | | | | | | | |
|--|---|---|---|---|--|---|---|---|
| <p>WASCHEN (Waschbottich)</p>  |  |  |  |  |  |  |  |  |
| | Normalwaschgang | Normalwaschgang | Schonwaschgang | Normalwaschgang | Schonwaschgang | | Handwäsche | nicht waschen |
| | <p>Die Zahlen im Waschbottich entsprechen den maximalen Waschttemperaturen, die nicht überschritten werden dürfen. Der Balken unterhalb des Waschbottichs verlangt nach einer (mechanisch) milderen Behandlung (zum Beispiel Schongang). Er kennzeichnet Waschzyklen, die sich zum Beispiel für pflegeleichte und mechanisch empfindliche Artikel eignen.</p> | | | | | | | |
| <p>CHLOREN (Dreieck)</p>  |  | | | | | | |  |
| | Chlorbleiche möglich | | | | | | | Chlorbleiche nicht möglich |
| <p>BÜGELN (Bügeleisen)</p>  |  |  |  |  | | | | |
| | heiß bügeln | mäßig heiß bügeln | nicht heiß bügeln | nicht bügeln | | | | |
| | <p>Die Punkte kennzeichnen die Temperaturbereiche der Reglerbügeleisen.</p> | | | | | | | |
| <p>CHEMISCHE REINIGUNG (Reinigungstrommel)</p>  |  |  |  |  | | | | |
| | Normalreinigung auch Killoreinigung möglich | Spezialreinigung Killoreinigung nicht möglich | Reinigung nur mit Trockenschäum | keine chemische Reinigung | | | | |
| | <p>Die Buchstaben sind lediglich für die Mitarbeiter der chemischen Reinigung bestimmt. Sie geben einen Hinweis für die in Frage kommende Reinigungsverfahren und Lösemittel. Der Strich unterhalb des Kreises verlangt bei der Reinigung nach einer Beschränkung der mechanischen Beanspruchung und der Feuchtigkeitszugabe.</p> | | | | | | | |
| <p>TUMBLER-TROCKNUNG (Trockentrommel)</p>  |  | | |  | | | | |
| | Trocknen im Tumbler (Wäschetrockner) möglich | | | Trocknen im Tumbler nicht möglich | | | | |

Was Sie bei Aufträgen in Fremdstoffen beachten sollten:

Allgemeines:

Sind Fremdstoffe zu verarbeiten, benötigen wir unbedingt ein Stoffmuster, mindestens in der Größe 40 x 30 cm. Dies ist auch bei Unistoffen notwendig, da wir die Beschaffenheit im Sinne einer qualitativ einwandfreien Fertigung vor Verarbeitung prüfen.

Bitte kennzeichnen Sie die "rechte" Seite des Stoffes.

Sofort nach Eingang des Stoffmusters errechnen wir individuell den Stoffbedarf und informieren Sie über die benötigte Menge.

Außerdem benötigen wir Angaben über

- Nutzbreite
- Kettrapport
- Schußrapport
- Abstand Webkante zur Musteransatzlinie

Alternativ können Sie uns ein Originalstoffmuster in Ballenbreite und mind. einer Kettrapportlänge zukommen lassen.

Aufpreise für die Verwendung von Fremd-Alcantara erfragen Sie bitte bei unserer Verkaufsabteilung.

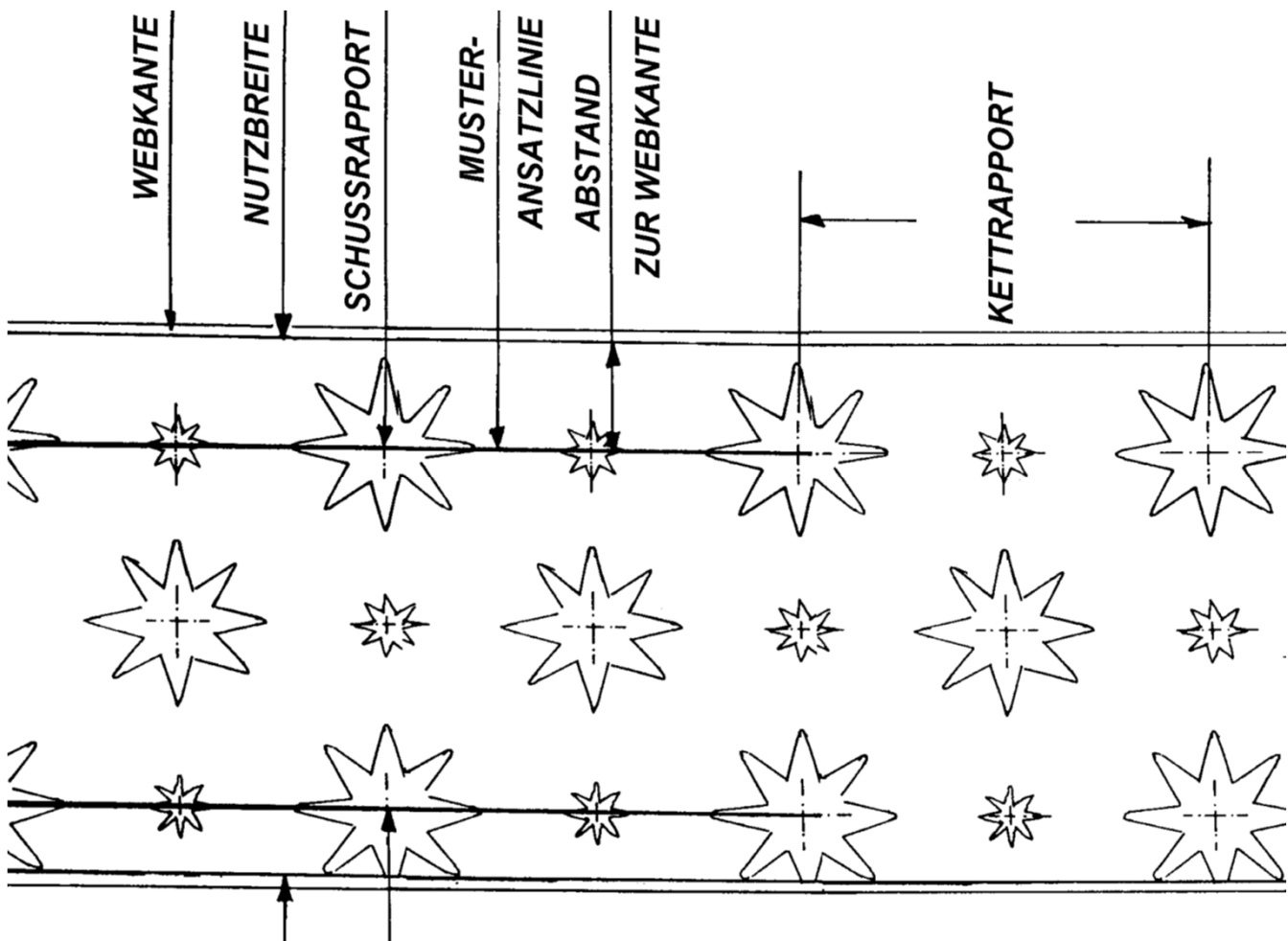

Was Sie bei Aufträgen in Fremdstoffen beachten sollten:

Bei Streifenstoffen müssen wir wissen, ob diese gestellt oder quer verarbeitet werden sollen.

Am besten, Sie zeichnen den Musterverlauf, den Sie sich wünschen, auf - und zwar für die Tagesdecke, das Kopfteil und den Bettkasten

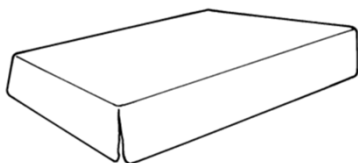

Musterverlauf - Tagesdecke

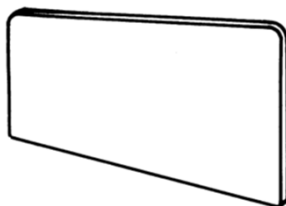

Musterverlauf - Kopfteil

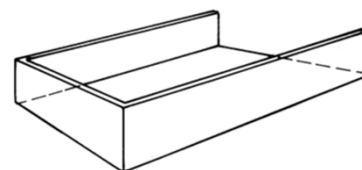

Musterverlauf - Bettkasten

Bei Unistoffen sollten Sie bekannt geben, ob das Kopfteil eine Mittelnahrt haben soll; bei Betten mit Tagesdecken ist diese jedoch zwangsläufig (Strichverlauf).

Bei Rapportstoffen ist die Verarbeitung durch Bekanntgabe von Kettrapport und Schussrapport eindeutig.

Aus organisatorischen Gründen ist es nicht möglich, Stoffreste zurückzusenden.

Berechnungsgrundlage/Lieferzeit:

Fremdstoffe werden in der niedrigsten Stoffklasse 5 berechnet.

Der Auftrag wird mit einem Liefertermin auf Abruf bestätigt. Sofort nach Stoffeingang wird dieser anhand der gültigen Lieferliste terminiert.

Beachten Sie unsere Hinweise auf die Stoffeignung

Aus fertigungstechnischen, zum Teil auch aus optischen Gründen können nicht alle Stoffe für alle Bauteile eines Bettes verwendet werden.

Als kleine Hilfestellung haben wir auf den nachfolgenden Stofftabellen zu jedem Stoff angegeben, für welche Bauteile Sie ihn verwenden können.

Die gleiche Symbolik finden Sie auf den Rückseiten unserer Stoffmuster, wobei das Symbol gestrichen ist, falls der Stoff dafür nicht verwendet werden kann.

Um Reklamationen zu vermeiden und zu Ihrer eigenen Zufriedenheit bitten wir um Beachtung!

Modellbezogene Einschränkungen finden Sie jeweils im Kopf der entsprechenden Preislistenseite unter der Rubrik "Stoffaufteilungen". Bitte berücksichtigen Sie diese Hinweise, da der Musterverlauf bei dem entsprechenden Bauteil unschön wirken würde.



Bsp. 1: Kopfteil bogenförmig, d.h. Streifen können nicht rapportgerecht verarbeitet werden.

Die Bedeutung unserer Stoffeignungs-Symbole

Die Symbolreihe mit Streichungen bedeutet, dass der betreffende Stoff für das entsprechende Bauteile eines Bettes nicht geeignet ist.

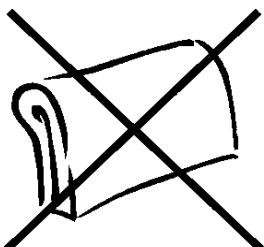

Beispiel:
Stoff nicht geeignet für Kopfteile



Bsp. 2: Kopfteil mit seitlicher Gehrungsnaht; keine rapportgerechte Verarbeitung möglich.



geeignet für Kissen, Nackenrollen etc.



geeignet für Tagesdecken und Überwürfe



geeignet für Kopfteile

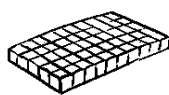

geeignet für Matratzenbezüge



geeignet für Bettkästen bzw. Bettumrandungen