

# Möbel LETZ

*Finden und Wohlfühlen*



## Typenplan

Colosseo von designwerk - Ledersofa rechts fango

### **Wichtiger Hinweis für Sie**

Etwaige Hinweise des Herstellers in dieser Produktinformation, die sich auf die Gewährleistung beziehen, haben für Sie keinerlei Bindungswirkung und können von Ihnen ignoriert werden. Ihre gesetzlichen Gewährleistungsrechte als Verbraucher uns gegenüber, als Ihrem Verkäufer, werden dadurch in keiner Weise berührt oder eingeschränkt. Sie können sich wegen aller Mängel jederzeit an uns wenden. Darüber hinaus gehende Herstellergarantien bleiben natürlich unberührt. Dieser Artikel wird hergestellt von designwerk AG, Industriestraße 4, 9487 Bendern, Liechtenstein, [info@designwerk.li](mailto:info@designwerk.li)

Möbel Letz GmbH  
Am Gewerbepark 11  
06895 Zahna-Elster

Tel.: 035383 - 6018 50

Fax.: 035383 - 6018 17

# designwerk



## Colosseo



# Besonderheiten Colosseo

## POLSTERAUFBAU

Die Polsterung dieses Modells besteht im Sitz aus einer Zusammenstellung von hochwertigen Kaltschaumstoffen, mit 35 kg/m<sup>3</sup> Raumgewicht, und einer softigen Hochweichschaumauflage mit einem Raumgewicht von 25 kg/m<sup>3</sup>. Eine Kammerkissen-Auflage gefüllt mit hochwertigen Visco- und Schaumstofflocken sorgt als Polsterabschluss für eine komfortable Anfangsweiche und einen unvergleichlichen Komfort.

## WELLENBILDUNG

Es ist eine typische Charaktereigenschaft dieses Modells, Wellen zu bilden. Das liegt an der unterschiedlichen Beschaffenheit der Bezugsmaterialien und der Art und Weise, wie Stoff und Leder auf die Einflüsse des Alltags reagieren. Körperwärme, Gewicht und Feuchtigkeit wirken sich unterschiedlich auf die Materialien aus, deswegen ist die Wellenbildung eine vollkommen natürliche Reaktion leger verarbeiteter Modelle.

## VERARBEITUNG VON LEDER UND STOFF

Durch die unterschiedliche Beschaffenheit der Stoffe und Leder ist es möglich, dass die Zier-, Doppel- und Kappnähte verschieden aus- oder sogar entfallen. Dabei ist unter anderem die Stoffbreite ausschlaggebend und kann dafür sorgen, dass vom Teilen der Rückenpartie abgesehen werden kann und eine einfache Naht die Ziernaht ersetzt.

## FARBABWEICHUNGEN

Bitte beachten Sie, dass Naturmaterialien wie Leder und Holz in ihrer Struktur und Farbe so individuell sind, wie die Natur selbst. Wir bemühen uns, Ihnen eine möglichst ähnliche Übereinstimmung mit dem Farbmuster zu liefern, bitten aber um Verständnis, dass Lieferungen unterschiedlich ausfallen können und keinen Mangel darstellen.

## VORBEHALT

Wir behalten uns vor, Produkte und deren Qualität zu verbessern, wenn es der technische Fortschritt verlangt oder es zum Erhalt der Lieferfähigkeit beiträgt. Dasselbe gilt für die Korrektur von fehlerhaften Angaben.

## FSC®

Seit September 2022 sind alle unsere Sofas, Sessel und Betten FSC®-zertifiziert (FSC®-C112933). FSC® steht für „Forest Stewardship Council®“ und ist ein internationales Zertifizierungssystem für nachhaltigere Waldwirtschaft. Produkte, die dieses Label tragen dürfen, wurden ausnahmslos aus nachhaltigem Holz hergestellt.



# Informationen Colosseo

Colosseo ist eine gelungene Symbiose aus Ästhetik plus Komfort und prägt so auf besonders edle Art und Weise die Persönlichkeit jedes Wohnzimmers. Unabhängig ob Ihnen der Sinn nach süßem Nichtstun oder nach geselligen Stunden in bester Gesellschaft steht: Dank der praktischen Rückenverstellung passt sich Colosseo im Nu an neue Gegebenheiten an.

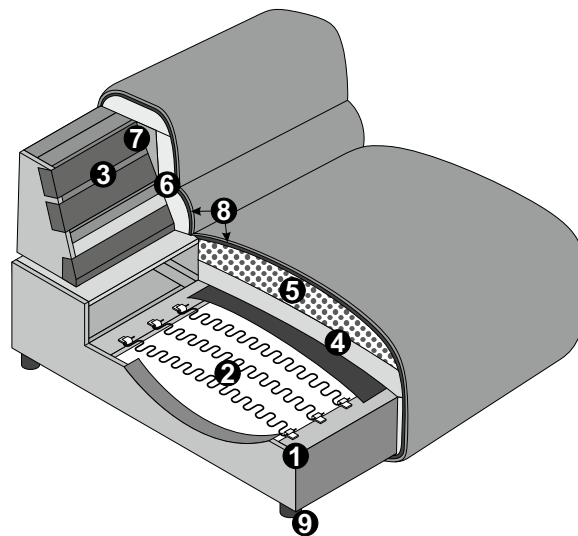

## PRODUKT- UND BESTELLINFORMATIONEN

- 1 Gestell: **Buche-Holzkonstruktion**
- 2 Unterfederung Sitz: **dauerelastische Nosag-Stahlwellenfedern mit Filzabdeckung**
- 3 Unterfederung Rücken: **flexible Polstergurte**
- 4 Polsteraufbau Sitz: **hochelastischer Kaltschaum (Raumgewicht 30 kg/m3)**
- 5 Polsteraufbau Sitz: **Eine softe Kammerkissenauflage mit einer Füllung aus Viskose-Schaumstofflocken (70%) und Silikonfasern (30%)**
- 6 Polsteraufbau Rücken: **hochelastischer Kaltschaum (Raumgewicht 25 kg/m3)**
- 7 Polsteraufbau Rücken: **Schaumstoff (Raumgewicht 25 kg/m3)**
- 8 Polsteraufbau Rücken und Sitz: **Silikonisierte Watte 300g**
- 9 Fuss: **Kunststoffgleiter / Höhe: 6.5 cm**

## GUT ZU WISSEN

Bezug: **Stoff und Leder einfarbig**

Inklusive: **neues easyjack-Verbindersystem für maximale Flexibilität**

Zubehör (optional): **Nierenkissen, Wurfkissen**

Fuss erhältlich in:

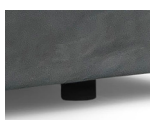

B  
schwarz matt

# Informationen Zuschnitt Lederkissen

## PRODUKT- UND BESTELLINFORMATIONEN

Bitte beachten Sie, dass es auf der Rückseite der Lederkissen zusätzliche Nähte zur Verschnittoptimierung hat. Weiters weisen die Lederkissen auf der Rückseite ein „Anti-Slip-Gewebe“ auf, damit die Kissen auf Leder einen besseren Halt haben und die Geräuschbildung minimiert wird.

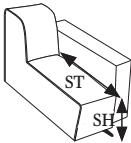
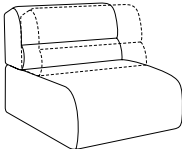
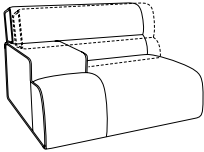
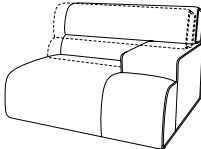

# Colosseo

 SH ST Standard ST Funktion	 42 76	 Element 70 ohne Armteil	 Element 70 Armteil links	 Element 70 Armteil rechts	
<b>Masse (T-links/B/H/T-rechts)</b>		114/72/75/114	114/105/75/114	114/105/75/114	
<b>kg/m³/Collis</b>		30/0.49/1	45/0.78/1	45/0.78/1	

Standard = ohne Funktion, RVM = Rückenverstellung manuell

<b>Funktionen</b>	Standard inkl. RVM	Standard inkl. RVM	Standard inkl. RVM	
<b>Bestell-Nr.</b>	<b>D081110B</b>	<b>D081111B</b>	<b>D081112B</b>	
<b>Fussfarbe</b>	schwarz	schwarz	schwarz	

Stoffgruppen				
1M				
2M				
4M				
5M				
7M				

Ledergruppen				
2L				
3L				
4L				
5L				

Fuss erhältlich in:

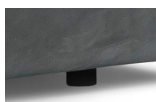

B  
schwarz matt

# Colosseo

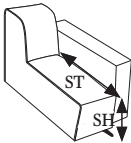
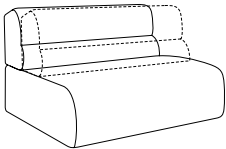
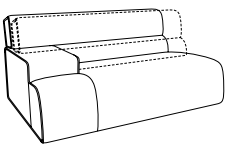
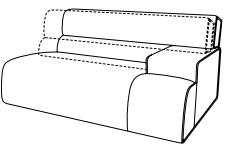
 SH ST Standard ST Funktion	42				
	76	Element 105 ohne Armteil	Element 105 Armteil links	Element 105 Armteil rechts	
<b>Masse (T-links/B/H/T-rechts)</b>		114/107/75/114	114/140/75/114	114/140/75/114	
<b>kg/m³/Collis</b>		35/0.72/1	55/1.03/1	55/1.03/1	

Standard = ohne Funktion, RVM = Rückenverstellung manuell

<b>Funktionen</b>	Standard inkl. RVM	Standard inkl. RVM	Standard inkl. RVM	
<b>Bestell-Nr.</b>	<b>D081114B</b>	<b>D081115B</b>	<b>D081116B</b>	
<b>Fussfarbe</b>	schwarz	schwarz	schwarz	

Stoffgruppen				
1M				
2M				
4M				
5M				
7M				

Ledergruppen				
2L				
3L				
4L				
5L				

Fuss erhältlich in:

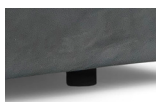

B  
schwarz matt

# Colosseo

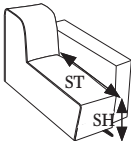
 SH ST Standard ST Funktion	42			
	132			
	REC Armteil links	REC Armteil rechts	2HT links	2HT rechts
<b>Masse (T-links/B/H/T-rechts)</b>	170/140/75/170	170/140/75/170	114/145/75/114	114/145/75/114
<b>kg/m³/Collis</b>	81/1.83/1	81/1.83/1	53/0.98/1	53/0.98/1

Standard = ohne Funktion, RVM = Rückenverstellung manuell

<b>Funktionen</b>	Standard	Standard	Standard inkl. RVM	Standard inkl. RVM
<b>Bestell-Nr.</b>	<b>D081121B</b>	<b>D081122B</b>	<b>D081522B</b>	<b>D081523B</b>
<b>Fussfarbe</b>	schwarz	schwarz	schwarz	schwarz

Stoffgruppen				
1M				
2M				
4M				
5M				
7M				

Ledergruppen				
2L				
3L				
4L				
5L				

Fuss erhältlich in:

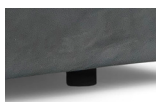

B  
schwarz matt

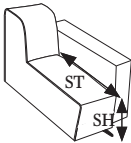
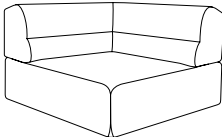
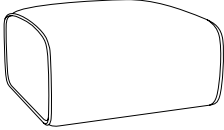
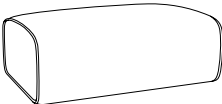

# Colosseo

				
SH 42 ST Standard 76 ST Funktion	Ecke	Hocker	Megahocker	
<b>Masse (T-links/B/H/T-rechts)</b>	114/114/75/114	76/72/42/76	76/107/42/76	
<b>kg/m³/Collis</b>	55/1.16/1	15/0.25/1	20/0.36/1	

Standard = ohne Funktion

<b>Funktionen</b>	Standard	Standard	Standard	
<b>Bestell-Nr.</b>	<b>D081519B</b>	<b>D081800B</b>	<b>D081810B</b>	
<b>Fussfarbe</b>	schwarz	schwarz	schwarz	

Stoffgruppen				
1M				
2M				
4M				
5M				
7M				

Ledergruppen				
2L				
3L				
4L				
5L				

Fuss erhältlich in:

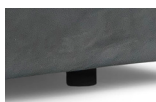

B  
schwarz matt

# Colosseo

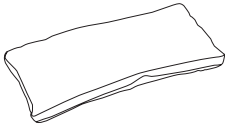
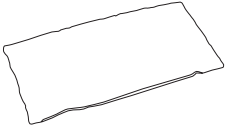
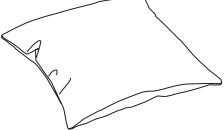
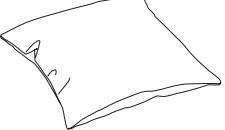
				
	Nierenkissen mit Boden	Nierenkissen ohne Boden	Wurfkissen 55	Wurfkissen 45
<b>Masse (T-links/B/H/T-rechts)</b>	12/67/28/12	12/67/28/12	15/55/55/15	15/45/45/15
<b>kg/m³/Collis</b>	1/0.03/1	1/0.03/1	1/0.05/1	1/0.04/1

Standard = ohne Funktion

<b>Funktionen</b>	Standard	Standard	Standard	Standard
<b>Bestell-Nr.</b>	<b>D016950</b>	<b>D016951</b>	<b>D016925</b>	<b>D016955</b>

Stoffgruppen				
1M				
2M				
4M				
5M				
7M				
K2				
K3 (= 6M)				

Ledergruppen				
2L				
3L				
4L				
5L				

# Colosseo

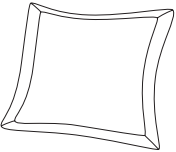
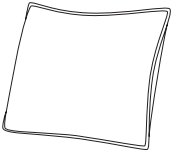
				
	Flutterkissen A mit Fahne	Flutterkissen B		
<b>Masse (T-links/B/H/T-rechts)</b>	14/67/67/14	14/72/72/14		
<b>kg/m³/Collis</b>	1/0.06/1	1/0.07/1		

Standard = ohne Funktion

<b>Funktionen</b>	Standard	Standard		
<b>Bestell-Nr.</b>	<b>D016960</b>	<b>D016961</b>		

Stoffgruppen				
1M				
2M				
4M				
5M				
7M				
K2				
K3 (= 6M)				

Ledergruppen				
2L				
3L				
4L				
5L				

# Colosseo

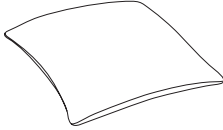
				
	Kissen 65x65cm			
<b>Masse (T-links/B/H/T-rechts)</b>	15/65/65/15			
<b>kg/m³/Collis</b>	1/0.06/1			

Standard = ohne Funktion

<b>Funktionen</b>	Standard			
<b>Bestell-Nr.</b>	<b>D088950</b>			

Stoffgruppen				
1M				
2M				
4M				
5M				
7M				
K2				
K3 (= 6M)				

Ledergruppen				
2L				
3L				
4L				
5L				