

Möbel LETZ

Finden und Wohlfühlen



Typenplan

MR 310 von Musterring - Ecksofa Variante links nature

Wichtiger Hinweis für Sie

Etwaige Hinweise des Herstellers in dieser Produktinformation, die sich auf die Gewährleistung beziehen, haben für Sie keinerlei Bindungswirkung und können von Ihnen ignoriert werden. Ihre gesetzlichen Gewährleistungsrechte als Verbraucher uns gegenüber, als Ihrem Verkäufer, werden dadurch in keiner Weise berührt oder eingeschränkt. Sie können sich wegen aller Mängel jederzeit an uns wenden. Darüber hinaus gehende Herstellergarantien bleiben natürlich unberührt. Dieser Artikel wird hergestellt von Musterring International Josef Höner GmbH & Co. KG, Hauptstraße 134 - 140, 33378 Rheda-Wiedenbrück, Deutschland

Möbel Letz GmbH
Am Gewerbepark 11
06895 Zahna-Elster

Tel.: 035383 - 6018 50

Fax.: 035383 - 6018 17

Musterring

MR 310
TYPENLISTE

du
bist
zuhaus_



gültig ab 01.04.2026

Produktveränderungen und Qualitätsverbesserungen im Sinne des technischen Fortschrittes oder zum Erhalt der Lieferfähigkeit (Form/Farbe/Funktion usw.) bzw. die Korrektur von irrtümlichen Angaben behalten wir uns vor.



Musterring



Musterring

dein Partner für ein Zuhause,
das so einzigartig ist wie du selbst

Für alle größeren Programme sind Prospekte erhältlich, für komplexe Programme hält Musterring detaillierte Montageanleitungen bereit. Auch der Blick ins Internet lohnt sich: Unter www.musterring.com findet sich eine Fülle an hilfreichen Informationen.



Unser Service

Wir wollen, dass dein Zuhause perfekt wird. Deshalb sind wir am Servicetelefon und an 550 Standorten weltweit für dich da. Und unser CAD-Planungsservice hilft dir gern bei deiner Wunscheinrichtung.



Unsere Nachhaltigkeit

Wir übernehmen Verantwortung: für dich, für uns, für unseren Planeten. Deshalb setzen wir auf ressourceneffiziente Produktionsmethoden ohne lange Lieferketten und Lagerhaltung.

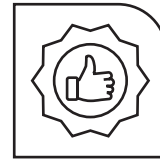

Unsere Qualität

Wer sich einmal sein Lieblings-Zuhause eingerichtet hat, der möchte es möglichst lang genießen. Hier kommt unsere Leidenschaft für Qualität ins Spiel: Wir prüfen unsere Produkte ausgiebig, bevor wir sie dir anbieten. Das verbrieft wir mit dem Musterring Garantiezertifikat und einer Garantie von 5 Jahren.

Du hast Fragen zu Kollektion oder Qualität?

Du benötigst Stoffmuster oder Info-Materialien?

Unser Service hilft gerne weiter:

Telefon:
+49 (0)5242 592260
E-Mail:
service@musterring.de

Du erreichst uns montags bis freitags, 8:00–17:00 Uhr



Deine Individualität

Wir finden, ein Zuhause sollte man ganz nach seinen Vorstellungen gestalten können. Dafür steht dir bei uns eine ganze Welt an Farben, Formen und Materialien zur Verfügung. Werde zum Designer deines eigenen Wohn-Ichs.



Deine Möbelpflege

Wir möchten, dass du lange Freude an deinen Möbeln hast. Deshalb halten wir unter www.musterring-care.com eine große Auswahl an Pflegemitteln bereit – alle dermatologisch getestet und gesundheitlich unbedenklich.



Musterring



Programmbesonderheiten, Programminformationen

Querschnitt und Beschreibung

Sitz Federkern / Rücken Soft

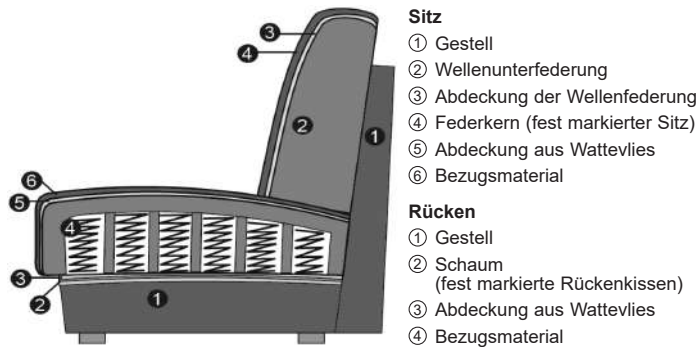

Sitz Tonnentaschenfederkern / Rücken Soft

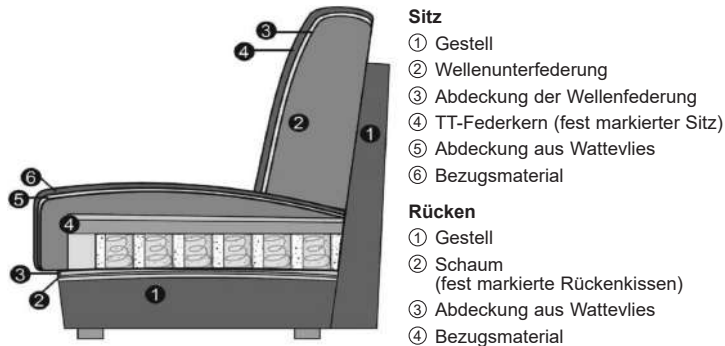

Programmübersicht

■ Vorschläge	Seite 7
■ Sofas	Seite 8
■ Anreihenelemente	Seite 9
■ Anreihsofas	Seite 10
■ Spitzecke	Seite 12
■ Longchair	Seite 13
■ Eckelement	Seite 14
■ Abschlusssteil	Seite 15
■ Hocker	Seite 16
■ Kopfstütze	Seite 17
■ Kissen	Seite 18
■ Zubehör	Seite 20
■ Zusammenstellungen	Seite 21

2 Armlehnenvarianten

Achtung: Die Arm- und Rückenlehnen sind nicht zum Sitzen geeignet.
Die maximale Belastbarkeit beträgt 15 kg.



Armlehne 1
Stellbreite ca. 25 cm



Armlehne 2
klappbar, gegen Aufpreis
Stellbreite ca. 20 – 26 cm

Achtung: Bitte gib immer die gewünschte Armlehne an, ein Armlehnenmix ist nicht möglich!
Alle angegebenen Maße sind ohne Armlehnen-Maße. Bitte diese immer, nach Auswahl der Armlehne, noch dazurechnen!

4 Fußvarianten (Höhe 15 cm)



Metallfuß (346)
schwarz matt



Metallfuß (704)
Chrom matt



Metallkufe (1112)*
schwarz matt (gegen Aufpreis)



Metallkufe (1110)*
Chrom matt (gegen Aufpreis)

Die Fußmontage kann konstruktionsbedingt in der Anbringung pro Type/Armlehne unterschiedlich ausfallen!

* Metallkufen sind bei Hocker, Hockerbank und Spitzecke (groß) nicht möglich! Nur Metallfuß 346/704 möglich.

Programmbesonderheiten, Programminformationen

2 Sitzkomfortvarianten

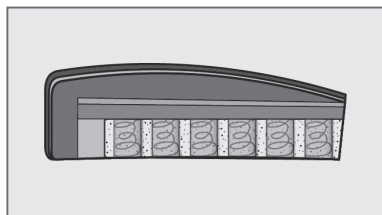

Tonnetaschenfederkern
(punktelastischer Tonnetaschenfederkernsitz) abgedeckt mit PUR-Schaum (RG 35).

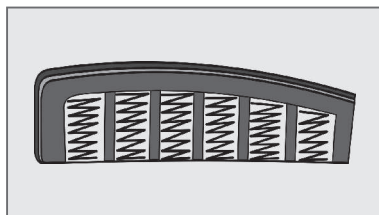

Federkern
(gezogener Federstahldraht) abgedeckt mit PUR-Schaum (RG 35).

Achtung:

Hocker und Hockerbank sind nur in der Sitzausführung Soft erhältlich (mind. RG 35).

Bezug Cord, Feincord und Monty

Die oben genannten Bezüge werden mit einer einfachen Schließnaht genäht und lassen sich nicht mit Ziernähten (wie z. B. Kappnaht, 2-Nadel-Naht, Kontrastnaht, etc.) versehen. Somit unterscheidet sich das Nahtbild der oben genannten Bezüge ggf. von dem bei anderen Bezügen. Fadenverlauf siehe Piktogrammbeispiel unten.

Dies ist nur ein Auszug! Die Typenauswahl entnimmt bitte dem Typenplan des gewünschten Modells.

Sofa

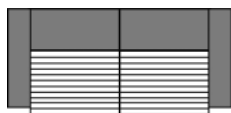

Anreihenelement



Spitzecke

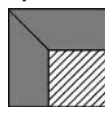

Umbauecke

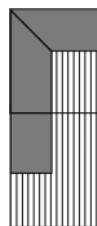

Longchair

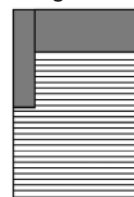

■ **Sitzraster:**

Du hast die Wahl zwischen den Sitzrastern 62,5, 74 oder 82 cm

■ **Funktionen:**

Relaxfunktion:

Bei komplett ausgefahrener Funktion gelangst du bis in die Herz-Waage-Position, bei der sich das Herz und die Füße auf derselben Höhe befinden. Diese Position bewirkt eine optimale Durchblutung, entlastet die Beine und eignet sich daher perfekt zum Entspannen.

Relaxfunktion motorisch mit Herz-Waage-Beschlag:

Die motorische Relaxfunktion sorgt in Verbindung mit der Multifunktionskopfstütze (Raster-Beschlag) für eine gemütliche und angenehme Position beim Fernsehen, Lesen oder für einen leichten Schlaf zwischendurch. Du kannst das Fußteil zur Verlängerung der Beinauflage sowie den Neigungswinkel des Rücken per kabelgebundenen Handschalter auf deine Idealposition einstellen. Der kabelgebundene Handschalter befindet sich an der Armlehenseite (bei Typen mit Armlehne) oder davorstehend, linksseitig bei Typen ohne Armlehnen.

Die optimale Nutzung der Relaxfunktion ist nur in Verbindung mit der Multifunktionskopfstütze (76700) gegeben!

Achtung: Das Stellmaß zur Wand verändert sich bei der Relaxfunktion. Die Elemente mit Funktion müssen ca. 33 cm von der Wand gestellt werden. Die jeweilige Bedienungsanleitung liegt dem Möbel bei.

Akku:

Ladezeit (Micro-USB) ca. 11,5 Stunden. Maße B 8,5 x H 13,9 x T 5,5 cm.

Beim Aufladen blinken 4 LED's nacheinander, sie zeigen 25 %, 50 %, 75 % und 100 % Kapazität an.

Wenn alle 4 LED's dauerhaft leuchten, ohne zu blinken, ist das Gerät vollständig aufgeladen.

Der Zusatzakku dient lediglich als Tauschakku zu Ihrem bereits bestehenden Akku. Sie können Ihre Garnitur nicht nachträglich mit der Vorrichtung für einen Akku ausstatten. Bei Bestellungen mit Akku liegt ein passendes Netzteil zum Aufladen bei.

Programmbesonderheiten, Programminformationen

Kombinationsmöglichkeiten

Bitte beachte bei deiner Planung, dass maximal drei Elemente, die für eine Relaxfunktion ausgelegt sind (Sitzraster 62,5, 74, 82), aneinander gereiht werden dürfen! Bei mehr als 3 Elementen, ob mit oder ohne Relaxfunktion, besteht Kippgefahr!

Ein Einsetzen des Universalstützfußes ist aus Konstruktionsgründen ebenfalls nicht möglich. Bitte berücksichtige die Hinweise bei der Planung deiner Garnitur!

Stützfüße

Bitte berücksichtige, dass die Elemente mit den Sitzrastern 62,5, 74 und 82 über zusätzliche zurückgesetzte schwarze Stützfüße verfügen!

Diese sind unter den Elementen sichtbar!

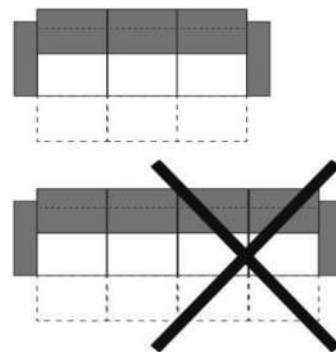

Abschlusssteile

Bitte beachte, dass Abschlusssteile aus technischen Gründen immer mit einem Basiselement kombiniert werden müssen (z. B. Longchair, Eckelement 1-sitzig, Abschlusssteil, Spitzeckteil...). Abschlusssteile können nicht einzeln gestellt oder miteinander kombiniert werden.

■ Armlehne klappbar:

Die Armlehne ist mittels Rasterbeschlag zu verstellen.

■ Rücken:

Die Rückenspannteile im Stoff sind echt bezogen, beim Leder gegen Aufpreis lieferbar (siehe Einzeltypen).

■ Verarbeitung:

Die Nahtverteilung kann bei Stoff- oder Ledervarianten unterschiedlich ausfallen.

Die Verarbeitung von Zier-, Kapp- oder Doppelnähten kann in der Stoff- oder Lederausführung unterschiedlich ausfallen.

Die Abzeichnung bei Steppmatten und Kissen sind design- oder konstruktionsbedingt.

■ Achtung:

Sofern das Modell in Leder bestellt wird, können zusätzlich Nähte entstehen!

■ Stoff und Leder:

Materialbezogene Hinweise findest du in unseren Stoff- und Lederlaschen auf der Rückseite bei den einzelnen Stoffen und Lederqualitäten.

■ Wellenbildung:

Durch die unterschiedlichen Beschaffenheiten der Bezugsmaterialien und der verarbeiteten Polsterwatte neigt dieses leger verarbeitete Modell zur Wellenbildung. Unterstützt wird diese Entwicklung dadurch, dass Stoff und Leder sich unter Einfluss von Körperwärme, Körperfeuchtigkeit und Körpergewicht mehr oder minder dehnen und dadurch „Wellen“ bilden. Wellen, welche durch die Dehnungseigenschaften der verwendeten Stoffe, Leder oder aufgrund großer Polsterflächen entstehen, stellen keinen Sachmangel dar. Es handelt sich um einen natürlichen Vorgang, der als Charaktereigenschaft leger verarbeiteter Modelle zu sehen ist.

■ Pflegeanleitung:

Markierte Kissen erfordern ein regelmäßiges Aufklopfen!

■ Die warentypischen Produkteigenschaften sowie wichtige Hinweise zum Schutz deiner Fußböden entnehme bitte der Gebrauchs- und Pflegeanleitung (www.musterring.com). Für nutzungsbedingte Eindrücke oder Abriebspuren auf empfindlichen Böden wird keine Haftung übernommen.

Empfohlene Pflegesets (www.musterring-care.com):

- Stoffe (außer JAB): **3001** Textil- und Microfaser-Pflegeset
- JAB-Stoffe: Destilliertes Wasser
- Leder (außer Movini): **1001** Neuleder-Pflegeset 0-2 Jahre
- Leder (außer Movini): **1002** Leder-Pflegeset mit UV-Schutz ab 2 Jahre
- Leder (außer Movini): **1003** Leder-Reinigerset
- Leder Movini: **2003** Leder-Pflegeset Vintage-/Rauleder

Vorschläge

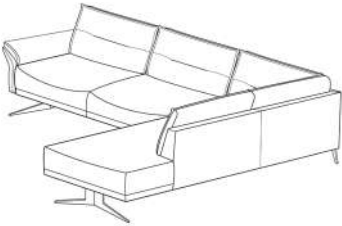
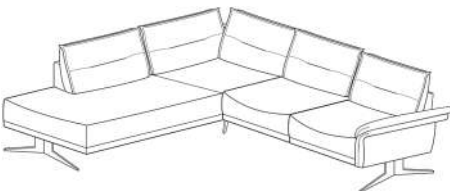
	Best.-Nr. / Maße Beschreibung
	<p>Vorschlag 1A 90038 bestehend aus:</p> <ul style="list-style-type: none"> ■ Anreihsofa, 1,5-sitzig medium, Armlehne links, ■ Anreielement, 1,5-sitzig medium, ohne Armlehne ■ Eckelement 1-sitzig, inkl. Abschlussteil rechts, <p>(Maße ohne Armlehnen) ca. H 90, SH 47, T 91/157, ST 54/108 cm Schenkelmaß ca. 242 x 220 cm</p> <p>Gegen Aufpreis: 2 x Relaxfunktion motorisch 2 x AKKU 2 x Rücken echt Leder für SR 74 cm 1 x Armlehne klappbar 2 x Metallkufe</p>
	<p>Vorschlag 1B 90039 bestehend aus:</p> <ul style="list-style-type: none"> ■ Eckelement 1-sitzig, inkl. Abschlussteil links, ■ Anreielement, 1,5-sitzig medium, ohne Armlehne ■ Anreihsofa, 1,5-sitzig medium, Armlehne rechts, <p>(Maße ohne Armlehnen) ca. H 90, SH 47, T 91/157, ST 54/108 cm Schenkelmaß ca. 220 x 242 cm</p> <p>Gegen Aufpreis: 2 x Relaxfunktion motorisch 2 x AKKU 2 x Rücken echt Leder für SR 74 cm 1 x Armlehne klappbar 2 x Metallkufe</p>

Vorschläge

Best.-Nr. / Maße
Beschreibung



Vorschlag 2A
90046

bestehend aus:

- Anreihsofa, 1,5-sitzig medium,
Armlehne links,
- Anreielement, 1,5-sitzig medium,
ohne Armlehne
- Longchair maxi,
Armlehne rechts,

(Maße ohne **Armlehnen**)

ca. H 90, SH 47, T 91/157, ST 54/108 cm

Schenkelmaß ca. 250 x 163 cm

Gegen Aufpreis:

- 2 x Relaxfunktion motorisch
- 2 x AKKU
- 2 x Rücken echt Leder für SR 74 cm
- 2 x Armlehne klappbar
- 3 x Metallkufe

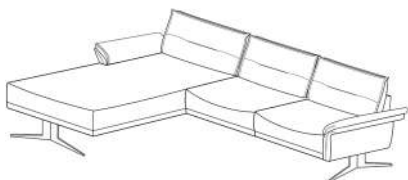

Vorschlag 2B
90047

bestehend aus:

- Longchair maxi,
Armlehne links,
- Anreielement, 1,5-sitzig medium,
ohne Armlehne
- Anreihsofa, 1,5-sitzig medium,
Armlehne rechts,

(Maße ohne **Armlehnen**)



ca. H 90, SH 47, T 91/157, ST 54/108 cm

Schenkelmaß ca. 163 x 250 cm

Gegen Aufpreis:

- 2 x Relaxfunktion motorisch
- 2 x AKKU
- 2 x Rücken echt Leder für SR 74 cm
- 2 x Armlehne klappbar
- 3 x Metallkufe

Sofas

			
Maße	ca. B 125, H 90, SH 47, T 91, ST 54 cm	ca. B 148, H 90, SH 47, T 91, ST 54 cm	ca. B 164, H 90, SH 47, T 91, ST 54 cm
Artikel	Sofa, 2-sitzig, mit 2 Armlehnen, (Maße ohne Armlehnen)	Sofa, 2,5-sitzig, mit 2 Armlehnen, (Maße ohne Armlehnen)	Sofa, 3-sitzig, mit 2 Armlehnen, (Maße ohne Armlehnen)
Best.-Nr.	22002	22502	23002



Ausführung

Stoffgruppe Bari, Famous, Roma			
Stoffgruppe 2			
Stoffgruppe 3			
Stoffgruppe 4			
Stoffgruppe 5			
Stoffgruppe JAB 0			
Ledergruppe C			
Ledergruppe L			
Ledergruppe VICENZA			
Ledergruppe J			
Ledergruppe T			

Gegen Aufpreis:

Relaxfunktion motorisch	–	–	–
AKKU	–	–	–
Rücken echt Leder für SR 74 cm	–	2 x	–
Rücken echt Leder für SR 82 cm	–	–	2 x
Armlehne klappbar	2 x	2 x	2 x
Metallkufe	2 x	2 x	2 x

Anreihenelemente

			
Maße	ca. B 62,5, H 90, SH 47, T 91/157, ST 54/108 cm	ca. B 74, H 90, SH 47, T 91/157, ST 54/108 cm	ca. B 82, H 90, SH 47, T 91/157, ST 54/108 cm
Artikel	Anreihenelement, 1-sitzig, ohne Armlehne,	Anreihenelement, 1,5-sitzig, medium, ohne Armlehne,	Anreihenelement, 1,5-sitzig, ohne Armlehne,
Best.-Nr.	21000	21530	21500



Ausführung

Stoffgruppe Bari, Famous, Roma			
Stoffgruppe 2			
Stoffgruppe 3			
Stoffgruppe 4			
Stoffgruppe 5			
Stoffgruppe JAB 0			
Ledergruppe C			
Ledergruppe L			
Ledergruppe VICENZA			
Ledergruppe J			
Ledergruppe T			

Gegen Aufpreis:

Relaxfunktion motorisch	1 x	1 x	1 x
AKKU	1 x	1 x	1 x
Rücken echt Leder für SR 74 cm	–	1 x	–
Rücken echt Leder für SR 82 cm	–	–	1 x
Armlehne klappbar	–	–	–
Metallkufe	–	–	–

Anreihsofas

			
Maße	ca. B 62,5, H 90, SH 47, T 91/157, ST 54/108 cm	ca. B 62,5, H 90, SH 47, T 91/157, ST 54/108 cm	ca. B 74, H 90, SH 47, T 91/157, ST 54/108 cm
Artikel	Anreihsofa, 1-sitzig, Armlehne links, Rücken echt (Maße ohne Armlehnen)	Anreihsofa, 1-sitzig, Armlehne rechts, Rücken echt (Maße ohne Armlehnen)	Anreihsofa, 1,5-sitzig, medium, Armlehne links, (Maße ohne Armlehnen)
Best.-Nr.	21001	21003	21531



Ausführung

Stoffgruppe Bari, Famous, Roma			
Stoffgruppe 2			
Stoffgruppe 3			
Stoffgruppe 4			
Stoffgruppe 5			
Stoffgruppe JAB 0			
Ledergruppe C			
Ledergruppe L			
Ledergruppe VICENZA			
Ledergruppe J			
Ledergruppe T			

Gegen Aufpreis:

Relaxfunktion motorisch	1 x	1 x	1 x
AKKU	1 x	1 x	1 x
Rücken echt Leder für SR 74 cm	–	–	1 x
Rücken echt Leder für SR 82 cm	–	–	–
Armlehne klappbar	1 x	1 x	1 x
Metallkufe	1 x	1 x	1 x

Anreihsofas

			
Maße	ca. B 74, H 90, SH 47, T 91/157, ST 54/108 cm	ca. B 82, H 90, SH 47, T 91/157, ST 54/108 cm	ca. B 82, H 90, SH 47, T 91/157, ST 54/108 cm
Artikel	Anreihsofa, 1,5-sitzig, medium, Armlehne rechts, (Maße ohne Armlehnen)	Anreihsofa, 1,5-sitzig, Armlehne links, (Maße ohne Armlehnen)	Anreihsofa, 1,5-sitzig, Armlehne rechts, (Maße ohne Armlehnen)
Best.-Nr.	21533	21501	21503

Ausführung

Stoffgruppe Bari, Famous, Roma			
Stoffgruppe 2			
Stoffgruppe 3			
Stoffgruppe 4			
Stoffgruppe 5			
Stoffgruppe JAB 0			
Ledergruppe C			
Ledergruppe L			
Ledergruppe VICENZA			
Ledergruppe J			
Ledergruppe T			

Gegen Aufpreis:

Relaxfunktion motorisch	1 x	1 x	1 x
AKKU	1 x	1 x	1 x
Rücken echt Leder für SR 74 cm	1 x	–	–
Rücken echt Leder für SR 82 cm	–	1 x	1 x
Armlehne klappbar	1 x	1 x	1 x
Metallkufe	1 x	1 x	1 x

Spitzecke

			
Maße	ca. B 105, H 90, SH 47, T 105, ST 69 cm		
Artikel	Spitzecke, groß, Rücken echt		
Best.-Nr.	66040		



Ausführung

Stoffgruppe Bari, Famous, Roma			
Stoffgruppe 2			
Stoffgruppe 3			
Stoffgruppe 4			
Stoffgruppe 5			
Stoffgruppe JAB 0			
Ledergruppe C			
Ledergruppe L			
Ledergruppe VICENZA			
Ledergruppe J			
Ledergruppe T			

Gegen Aufpreis:

Relaxfunktion motorisch	–		
AKKU	–		
Rücken echt Leder für SR 74 cm	–		
Rücken echt Leder für SR 82 cm	–		
Armlehne klappbar	–		
Metallkufe	–		

Longchairs

			
Maße	ca. B 102, H 90, SH 47, T 163, ST 127 cm	ca. B 102, H 90, SH 47, T 163, ST 127 cm	
Artikel	Longchair maxi, Armlehne links, Rücken echt (Maße ohne Armlehnen)	Longchair maxi, Armlehne rechts, Rücken echt (Maße ohne Armlehnen)	
Best.-Nr.	61051	61053	



Ausführung

Stoffgruppe Bari, Famous, Roma			
Stoffgruppe 2			
Stoffgruppe 3			
Stoffgruppe 4			
Stoffgruppe 5			
Stoffgruppe JAB 0			
Ledergruppe C			
Ledergruppe L			
Ledergruppe VICENZA			
Ledergruppe J			
Ledergruppe T			

Gegen Aufpreis:

Relaxfunktion motorisch	–	–	
AKKU	–	–	
Rücken echt Leder für SR 74 cm	–	–	
Rücken echt Leder für SR 82 cm	–	–	
Armlehne klappbar	1 x	1 x	
Metallkufe	2 x	2 x	

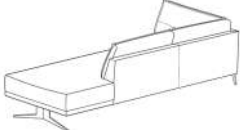
Eckelemente

				
Maße	ca. B 94, H 90, SH 47, T 220, ST 54 cm	ca. B 94, H 90, SH 47, T 220, ST 54 cm	ca. B 94, H 90, SH 47, T 200, ST 54 cm	ca. B 94, H 90, SH 47, T 200, ST 54 cm
Artikel	Eckelement 1-sitzig, ink. Abschlussteil links, Rücken echt	Eckelement 1-sitzig, ink. Abschlussteil rechts, Rücken echt	Eckelement 1-sitzig, ink. Abschlussteil medium links, Rücken echt	Eckelement 1-sitzig, ink. Abschlussteil medium rechts, Rücken echt
Best.-Nr.	62001	62003	62004	62005



Ausführung

Stoffgruppe Bari, Famous, Roma				
Stoffgruppe 2				
Stoffgruppe 3				
Stoffgruppe 4				
Stoffgruppe 5				
Stoffgruppe JAB 0				
Ledergruppe C				
Ledergruppe L				
Ledergruppe VICENZA				
Ledergruppe J				
Ledergruppe T				

Gegen Aufpreis:

Relaxfunktion motorisch	–	–	–	–
AKKU	–	–	–	–
Rücken echt Leder für SR 74 cm	–	–	–	–
Rücken echt Leder für SR 82 cm	–	–	–	–
Armlehne klappbar	–	–	–	–
Metallkufe	1 x	1 x	1 x	1 x

Abschlusssteile

			
Maße	ca. B 133, H 90, SH 47, T 94, ST 54 cm	ca. B 133, H 90, SH 47, T 94, ST 54 cm	
Artikel	Abschlusssteil 1,5-sitzig medium links, Rücken echt	Abschlusssteil 1,5-sitzig medium rechts, Rücken echt	
Best.-Nr.	60531	60533	



Ausführung

Stoffgruppe Bari, Famous, Roma			
Stoffgruppe 2			
Stoffgruppe 3			
Stoffgruppe 4			
Stoffgruppe 5			
Stoffgruppe JAB 0			
Ledergruppe C			
Ledergruppe L			
Ledergruppe VICENZA			
Ledergruppe J			
Ledergruppe T			

Gegen Aufpreis:

Relaxfunktion motorisch	-	-	
AKKU	-	-	
Rücken echt Leder für SR 74 cm	-	-	
Rücken echt Leder für SR 82 cm	-	-	
Armlehne klappbar	-	-	
Metallkufe	1 x	1 x	

Hocker

			
Maße	ca. B 65, H 47, T 65 cm	ca. B 109, H 47, T 65 cm	
Artikel	Hocker, quadratisch (Nur in der Sitzausführung „Soft“ erhältlich!)	Hockerbank (Nur in der Sitzausführung „Soft“ erhältlich!)	
Best.-Nr.	70000	70100	



Ausführung

Stoffgruppe Bari, Famous, Roma			
Stoffgruppe 2			
Stoffgruppe 3			
Stoffgruppe 4			
Stoffgruppe 5			
Stoffgruppe JAB 0			
Ledergruppe C			
Ledergruppe L			
Ledergruppe VICENZA			
Ledergruppe J			
Ledergruppe T			

Gegen Aufpreis:

Relaxfunktion motorisch	–	–	
AKKU	–	–	
Rücken echt Leder für SR 74 cm	–	–	
Rücken echt Leder für SR 82 cm	–	–	
Armlehne klappbar	–	–	
Metallkufe	–	–	

Kopfstütze

			
Maße	ca. B 55, H 22, T 14 cm	ca. B 54, H 28, T 23 cm	
Artikel	Kopfstütze, variabel einsteckbar	Multifunktionskopfstütze, variabel einsteckbar	
Best.-Nr.	76300	76700	





Ausführung

Stoffgruppe Bari, Famous, Roma			
Stoffgruppe 2			
Stoffgruppe 3			
Stoffgruppe 4			
Stoffgruppe 5			
Stoffgruppe JAB 0			
Ledergruppe C			
Ledergruppe L			
Ledergruppe VICENZA			
Ledergruppe J			
Ledergruppe T			

Gegen Aufpreis:

Relaxfunktion motorisch	–	–	
AKKU	–	–	
Rücken echt Leder für SR 74 cm	–	–	
Rücken echt Leder für SR 82 cm	–	–	
Armlehne klappbar	–	–	
Metallkufe	–	–	

Kissen

				
Maße	ca. B 45, T 55 cm	ca. B 55, T 55 cm	ca. B 75, T 75 cm	ca. B 40, T 40 cm
Artikel	Flutterkissen, klein, rechteckig	Flutterkissen, klein	Flutterkissen, medium	Spitzkissen, klein
Best.-Nr.	77220	77120	77130	75020



Ausführung

Stoffgruppe Bari, Famous, Roma				
Stoffgruppe 2				
Stoffgruppe 3				
Stoffgruppe 4				
Stoffgruppe 5				
Stoffgruppe JAB 0				
Ledergruppe C				
Ledergruppe L				
Ledergruppe VICENZA				
Ledergruppe J				
Ledergruppe T				

Gegen Aufpreis:

Relaxfunktion motorisch	–	–	–	–
AKKU	–	–	–	–
Rücken echt Leder für SR 74 cm	–	–	–	–
Rücken echt Leder für SR 82 cm	–	–	–	–
Armlehne klappbar	–	–	–	–
Metallkufe	–	–	–	–

Kissen

				
Maße	ca. B 50, T 50 cm	ca. B 40, T 60 cm	ca. B 50, H 12, T 40 cm	
Artikel	Spitzkissen, medium	Spitzkissen, medium, rechteckig	Armlehnkissen	
Best.-Nr.	75030	75130	75900	

Ausführung

Stoffgruppe Bari, Famous, Roma				
Stoffgruppe 2				
Stoffgruppe 3				
Stoffgruppe 4				
Stoffgruppe 5				
Stoffgruppe JAB 0				
Ledergruppe C				
Ledergruppe L				
Ledergruppe VICENZA				
Ledergruppe J				
Ledergruppe T				

Gegen Aufpreis:

Relaxfunktion motorisch	–	–	–	
AKKU	–	–	–	
Rücken echt Leder für SR 74 cm	–	–	–	
Rücken echt Leder für SR 82 cm	–	–	–	
Armlehne klappbar	–	–	–	
Metallkufe	–	–	–	

Zubehör

			
Maße	ca. B 8,5, H 13,9, T 5,5 cm		
Artikel	<p style="text-align: center;">Zusatz-AKKU</p> <p>Der Zusatz-Akku dient lediglich als Tausch Akku zu Ihrem bereits bestehenden Akku. Sie können Ihre Garnitur nicht nachträglich mit der Vorrichtung für einen Akku ausstatten.</p>		
Best.-Nr.	78300		

Ausführung

Stoffgruppe Bari, Famous, Roma			
Stoffgruppe 2			
Stoffgruppe 3			
Stoffgruppe 4			
Stoffgruppe 5			
Stoffgruppe JAB 0			
Ledergruppe C			
Ledergruppe L			
Ledergruppe VICENZA			
Ledergruppe J			
Ledergruppe T			

Gegen Aufpreis:

Relaxfunktion motorisch	-		
AKKU	-		
Rücken echt Leder für SR 74 cm	-		
Rücken echt Leder für SR 82 cm	-		
Armlehne klappbar	-		
Metallkufe	-		

Zusammenstellungen

	
Maße	ca. B 164/148, H 90, SH 47, T 91/157, ST 54/108 cm
Artikel	<p>Sofa, 3-sitzig, mit 2 Armlehnen, Anreihsofa, 1,5-sitzig medium, Armlehne links – Anreihsofa, 1,5-sitzig medium, Armlehne rechts</p> <p>(Maße ohne Armlehnen)</p>
Best.-Nr.	90035

Ausführung

Stoffgruppe Bari, Famous, Roma	
Stoffgruppe 2	
Stoffgruppe 3	
Stoffgruppe 4	
Stoffgruppe 5	
Stoffgruppe JAB 0	
Ledergruppe C	
Ledergruppe L	
Ledergruppe VICENZA	
Ledergruppe J	
Ledergruppe T	

Gegen Aufpreis:

Relaxfunktion motorisch	2 x
Rücken echt Leder für SR 74 cm	2 x
Rücken echt Leder für SR 82 cm	2 x
Armlehne klappbar	4 x
AKKU	2 x
Metallkufe	4 x

Zusammenstellungen

	
Maße	ca. H 90, SH 47, T 91/157, ST 54/108 cm Schenkelmaß ca. 242 x 220 cm
Artikel	Anreihsofa, 1,5-sitzig medium, Armlehne links – Anreihelement, 1,5-sitzig medium, ohne Armlehne – Eckelement 1-sitzig, ink. Abschlussstück rechts, (Maße ohne Armlehnen)
Best.-Nr.	90038

Ausführung

Stoffgruppe Bari, Famous, Roma	
Stoffgruppe 2	
Stoffgruppe 3	
Stoffgruppe 4	
Stoffgruppe 5	
Stoffgruppe JAB 0	
Ledergruppe C	
Ledergruppe L	
Ledergruppe VICENZA	
Ledergruppe J	
Ledergruppe T	

Gegen Aufpreis:

Relaxfunktion motorisch	2 x
Rücken echt Leder für SR 74 cm	2 x
Armlehne klappbar	1 x
AKKU	2 x
Metallkufe	2 x

Zusammenstellungen

	
Maße	ca. H 90, SH 47, T 91/157, ST 54/108 cm Schenkelmaß ca. 220 x 242 cm
Artikel	Eckelement 1-sitzig, inkl. Abschlussteil links, – Anreihelement, 1,5-sitzig medium, ohne Armlehne – Anreihsofa, 1,5-sitzig medium, Armlehne rechts (Maße ohne Armlehnen)
Best.-Nr.	90039

Ausführung

Stoffgruppe Bari, Famous, Roma	
Stoffgruppe 2	
Stoffgruppe 3	
Stoffgruppe 4	
Stoffgruppe 5	
Stoffgruppe JAB 0	
Ledergruppe C	
Ledergruppe L	
Ledergruppe VICENZA	
Ledergruppe J	
Ledergruppe T	

Gegen Aufpreis:

Relaxfunktion motorisch	2 x
Rücken echt Leder für SR 74 cm	2 x
Armlehne klappbar	1 x
AKKU	2 x
Metallkufe	2 x

Zusammenstellungen

	
Maße	ca. H 90, SH 47, T 91/157, ST 54/108 cm Schenkelmaß ca. 250 x 163 cm
Artikel	Anreihsofa, 1,5-sitzig medium, Armlehne links – Anreihelement, 1,5-sitzig medium, ohne Armlehne – Longchair maxi, Armlehne rechts (Maße ohne Armlehnen)
Best.-Nr.	90046

Ausführung

Stoffgruppe Bari, Famous, Roma	
Stoffgruppe 2	
Stoffgruppe 3	
Stoffgruppe 4	
Stoffgruppe 5	
Stoffgruppe JAB 0	
Ledergruppe C	
Ledergruppe L	
Ledergruppe VICENZA	
Ledergruppe J	
Ledergruppe T	

Gegen Aufpreis:

Relaxfunktion motorisch	2 x
AKKU	2 x
Rücken echt Leder für SR 74 cm	2 x
Armlehne klappbar	2 x
Metallkufe	3 x

Zusammenstellungen

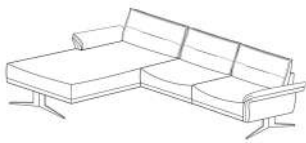
	
Maße	ca. H 90, SH 47, T 91/157, ST 54/108 cm Schenkelmaß ca. 250 x 163 cm
Artikel	Longchair maxi, Armlehne links – Anreihelement, 1,5-sitzig medium, ohne Armlehne – Anreihsofa, 1,5-sitzig medium, Armlehne rechts (Maße ohne Armlehnen)
Best.-Nr.	90047

Ausführung

Stoffgruppe Bari, Famous, Roma	
Stoffgruppe 2	
Stoffgruppe 3	
Stoffgruppe 4	
Stoffgruppe 5	
Stoffgruppe JAB 0	
Ledergruppe C	
Ledergruppe L	
Ledergruppe VICENZA	
Ledergruppe J	
Ledergruppe T	

Gegen Aufpreis:

Relaxfunktion motorisch	2 x
AKKU	2 x
Rücken echt Leder für SR 74 cm	2 x
Armlehne klappbar	2 x
Metallkufe	3 x



Musterring

Musterring International
Josef Höner GmbH & Co. KG
Hauptstr. 134-140
33378 Rheda-Wiedenbrück

- Tel.: +49 (0)5242 592-01
- E-Mail: service@musterring.de
- Web / Blog: www.musterring.com
- Instagram: www.instagram.com/Musterring
- Facebook: www.facebook.com/Musterring