

# Möbel LETZ

*Finden und Wohlfühlen*



## Typenplan

MR 2795 von Musterring - Ecksofa Ausführung rechts ivory

### **Wichtiger Hinweis für Sie**

Etwaige Hinweise des Herstellers in dieser Produktinformation, die sich auf die Gewährleistung beziehen, haben für Sie keinerlei Bindungswirkung und können von Ihnen ignoriert werden. Ihre gesetzlichen Gewährleistungsrechte als Verbraucher uns gegenüber, als Ihrem Verkäufer, werden dadurch in keiner Weise berührt oder eingeschränkt. Sie können sich wegen aller Mängel jederzeit an uns wenden. Darüber hinaus gehende Herstellergarantien bleiben

Möbel Letz GmbH  
Am Gewerbepark 11  
06895 Zahna-Elster

Tel.: 035383 - 6018 50

Fax.: 035383 - 6018 17

# Musterring

MR 2795

\_\_\_ TYPENLISTE



du  
bist  
zuhause

ⓓ

■ Produktveränderungen und Qualitätsverbesserungen im Sinne des technischen Fortschrittes oder zum Erhalt der Lieferfähigkeit (Form/Farbe/Funktion usw.) bzw. die Korrektur von irrtümlichen Angaben behalten wir uns vor.

  
**Musterring**



# Musterring

dein Partner für ein Zuhause,  
das so einzigartig ist wie du selbst

Für alle größeren Programme sind Prospekte erhältlich, für komplexe Programme hält Musterring detaillierte Montageanleitungen bereit. Auch der Blick ins Internet lohnt sich: Unter [www.musterring.com](http://www.musterring.com) findet sich eine Fülle an hilfreichen Informationen.



### Unser Service

Wir wollen, dass dein Zuhause perfekt wird. Deshalb sind wir am Servicetelefon und an 550 Standorten weltweit für dich da. Und unser CAD-Planungsservice hilft dir gern bei deiner Wunscheinrichtung.



### Unsere Nachhaltigkeit

Wir übernehmen Verantwortung: für dich, für uns, für unseren Planeten. Deshalb setzen wir auf ressourceneffiziente Produktionsmethoden ohne lange Lieferketten und Lagerhaltung.



### Unsere Qualität

Wer sich einmal sein Lieblings-Zuhause eingerichtet hat, der möchte es möglichst lang genießen. Hier kommt unsere Leidenschaft für Qualität ins Spiel: Wir prüfen unsere Produkte ausgiebig, bevor wir sie dir anbieten. Das verbrieft wir mit dem Musterring Garantiezertifikat und einer Garantie von 5 Jahren.

Du hast Fragen zu Kollektion oder Qualität?

Du benötigst Stoffmuster oder Info-Materialien?

### Unser Service hilft gerne weiter:

Telefon:  
+49 (0)5242 592260  
E-Mail:  
service@musterring.de

Du erreichst uns montags bis freitags, 8:00–17:00 Uhr



### Deine Individualität

Wir finden, ein Zuhause sollte man ganz nach seinen Vorstellungen gestalten können. Dafür steht dir bei uns eine ganze Welt an Farben, Formen und Materialien zur Verfügung. Werde zum Designer deines eigenen Wohn-Ichs.



### Deine Möbelpflege

Wir möchten, dass du lange Freude an deinen Möbeln hast. Deshalb halten wir unter [www.musterring-care.com](http://www.musterring-care.com) eine große Auswahl an Pflegemitteln bereit – alle dermatologisch getestet und gesundheitlich unbedenklich.

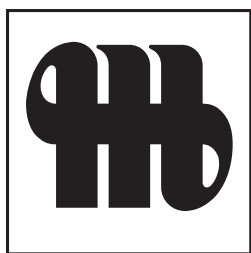

**Musterring**



## Programm Besonderheiten, Programminformationen

### Querschnitt und Beschreibung

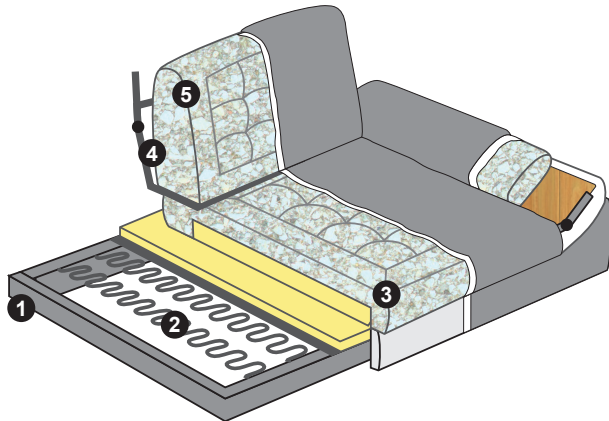

- ① Gestell: Metallkonstruktion.
- ② Unterfederung Sitz: mit dauerelastischen Wellenfedern.
- ③ Polsteraufbau Sitz: aus ergo-PUR-Schaum und hochwertigem Gemisch aus Polyesterfasern und Schaumstoffstäbchen, in Kammern gefüllt.
- ④ Unterfederung Rücken: durch flexible Polstergurte.
- ⑤ Polsteraufbau Rücken: aus hochwertigem Gemisch aus Polyesterfasern und Schaumstoffstäbchen, in Kammern gefüllt.

### Programmübersicht

■ Vorschläge	Seite 7
■ Sofas	Seite 9
■ Elemente mit Seitenteil	Seite 10
■ Longchair	Seite 11
■ Ecksofa	Seite 12
■ Freistehende Elemente	Seite 13
■ Hocker	Seite 14
■ Zubehör	Seite 15
■ Zusammenstellungen	Seite 16

### Fuß

**Fußhöhe 19 cm = Sitzhöhe 44 cm**



**F T9**  
Metallkufe

#### Füße und Fußbodenschutz:

Bei schlanken Möbelfüßen mit kleiner Gleiterfläche kommt es zu einem erhöhten Druck auf den Boden. Bei empfindlichen Böden empfehlen wir, Gleiter oder eine Unterlage als Schutz vor Kratzern und Druckstellen anzubringen oder unterzulegen.

#### Metallfarbe:

Die Metallkufe F T9 ist in der Metallfarbe M99 lieferbar.



Qualität	Stoffklasse	Qualität	Stoffklasse	Qualität	Lederklasse	Qualität	Lederklasse
R	SK 10	M	SK 70	unbelegt	LK 10	Z84, Z85	LK 70
S	SK 20	A	SK 80	unbelegt	LK 20	Z83	LK 80
T	SK 30	B	SK 90	Z59	LK 30	unbelegt	LK 90
V	SK 40	C	SK 100	Z66	LK 40	unbelegt	LK 100
W, O	SK 50	D	SK 110	Z69, Z73, Z78	LK 50	unbelegt	LK 110
Y	SK 60	H	SK 120	Z75, Z77	LK 60	unbelegt	LK 120

## Programmbesonderheiten, Programminformationen

### Sitzkomfort

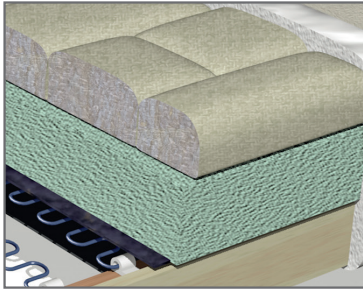

Das Modell besitzt einen soften Sitzkomfort, welcher in Sitz und Rücken aufeinander abgestimmt ist.

### Flexible Sitztiefe



Bei einigen Elementen kann der Rücken nach hinten versetzt werden, um die Sitztiefe zu vergrößern, siehe Typenplan. Die Gesamttiefe ändert sich.

### Flexible Seitenteile



Die Seitenteile sind gegen Aufpreis klappbar und mit einer Rasterfunktion ausgestattet. Best.-Nr. SV1 oder SV2.

Die flexiblen Seitenteile sind bis maximal 25 kg belastbar und sind keine Sitzgelegenheit. Aufgrund des Rasterbeschlags ist eine Zwischenposition möglich.

### Nierenkissen



Das Nierenkissen kann für einen noch bequemeren Sitz im Rücken platziert werden.

### Einfach schön



Die dezent eingesetzte, markante Biese an den oberen Außenkanten von Rücken- und Seitenteilkissen sorgt für einen einzigartigen Look.

## Programmbesonderheiten, Programminformationen

- **Rückenspannteile:** Alle Teile sind im Rücken echt bezogen.
- **Freistehende Elemente:** Bitte beachte, dass sich die Ausrichtung „links/rechts“ an der Position des Seitenteils orientiert.
- **Seitenwangen:** Gegen Aufpreis sind die Seitenwangen im Original-Bezug statt Spannstoff lieferbar.
- **Sockelfuß Z:** Wenn Elemente und Sofas ohne oder mit einem Seitenteil direkt an Elemente oder Sofas ohne oder mit einem Seitenteil angestellt werden, ist ein Sockelfuß Z nötig, welcher separat bestellt werden muss.
- **Verarbeitung von Leder und Stoff:** Die Verarbeitung von Zier-, Kapp- oder Doppelnähten kann in der Stoff- oder Lederausführung unterschiedlich ausfallen. Es besteht die Möglichkeit, dass bei der Stoffausführung die Nähte entfallen bzw. durch einfache Nähte ersetzt werden, da aufgrund der Stoffbreite z. B. ein Verschneiden der Rückenpartie nicht notwendig ist.
- **Hinweis zum Polsteraufbau:** Bei diesem Modell wurden in den Sitz- und Rückenkissen Inletts mit Kammerkissen verarbeitet. Das kann zur Abzeichnung einzelner Kammern führen und ist eine warentypische Eigenschaft.
- **Modellbedingte Eigenschaft:** Die Polsterung ist besonders leger verarbeitet, um ein bestimmtes super softes Erscheinungsbild zu erzeugen. Die Bezüge können bereits bei der Auslieferung ein ausgeprägtes Wellenbild zeigen, dass design- und konstruktionsbedingt gewollt ist und sich durch Gebrauch noch verstärken kann. Dies ist kein Qualitätsmangel, sondern eine modellbedingte Eigenschaft.
- **Maße:** Alle angegebenen Maße sind ca.-Maße in cm. Änderungen vorbehalten.  
Sitztiefe: ca. 59 cm; Sitztiefe mit Funktion Sitztiefenverstellung: Rücken vorne ca. 59 cm, Rücken hinten ca. 84 cm; Sitztiefe Longchair: ca. 128 cm; Sitztiefe Longchair mit Funktion Sitztiefenverstellung: ca. 152 cm; Seitenteilbreite: ca. 39 cm; Seitenteiltiefe: ca. 91 cm; Seitenteilhöhe: ca. 50 cm; Seitenteilhöhe mit Funktion ganz oben ca. 62 cm.
- **Digitale Stoff-/Leder- und Farbmuster:** Das optische Erscheinungsbild der Bezüge und Farbmuster kann variieren, Muster in Anlehnung – Farb- und Strukturabweichungen möglich.
- **Wellenbildung:** Durch die unterschiedlichen Beschaffenheiten der Bezugsmaterialien und der verarbeiteten Polsterwatte neigt dieses leger verarbeitete Modell zur Wellenbildung. Unterstützt wird diese Entwicklung dadurch, dass Stoff und Leder sich unter Einfluss von Körperwärme, Körperfeuchtigkeit und Körpergewicht mehr oder minder dehnen und dadurch „Wellen“ bilden. Wellen, welche durch die Dehnungseigenschaften der verwendeten Stoffe, Leder oder aufgrund großer Polsterflächen entstehen, stellen keinen Sachmangel dar. Es handelt sich um einen natürlichen Vorgang, der als Charaktereigenschaft leger verarbeiteter Modelle zu sehen ist.
- **Die warentypischen Produkteigenschaften sowie wichtige Hinweise zum Schutz deiner Fußböden entnehme bitte der Gebrauchs- und Pflegeanleitung ([www.musterring.com](http://www.musterring.com)). Für nutzungsbedingte Eindrücke oder Abriebspuren auf empfindlichen Böden wird keine Haftung übernommen.**





### Bestell-Checkliste:

- Zusammenstellung und Bezug
- Flexible Seitenteile (gegen Aufpreis)
- Manuelle Kopfstützenverstellung (gegen Aufpreis)
- Hocker
- Nierenkissen
- Sockelfuß Z
- Stellskizze

### Empfohlene Pflegesets ([www.musterring-care.com](http://www.musterring-care.com)):

- Stoffe (außer JAB): **3001** Textil- und Microfaser-Pflegeset
- JAB-Stoffe: Destilliertes Wasser
- Leder (außer Z78, Z83, Z85): **1001** Neuleder-Pflegeset 0-2 Jahre
- Leder (außer Z78, Z83, Z85): **1002** Leder-Pflegeset mit UV-Schutz ab 2 Jahre
- Leder (außer Z78, Z83, Z85): **1003** Leder-Reinigerset
- Leder Z78, Z83, Z85: **2003** Leder-Pflegeset Vintage-/Rauleder

## Vorschläge

	Best.-Nr. / Maße Beschreibung	
	<p><b>Vorschlag 1A</b> bestehend aus:</p> <ul style="list-style-type: none"> <li>■ Sofa mit Seitenteil links, mit Sitztiefenverstellung (NL 70L)</li> <li>■ Longchair groß, mit Sitztiefenverstellung (KL 10 R)</li> </ul> <p>ca. B 325, H 95, SH 44, T 171 cm</p> <p><b>Gegen Aufpreis:</b> 1 x Kopfstützenverstellung KV1 1 x Kopfstützenverstellung KV2 2 x Seitenteilverstellung SV1</p>	<p>Stoffgruppe SK 20</p> 
	<p><b>Vorschlag 1B</b> bestehend aus:</p> <ul style="list-style-type: none"> <li>■ Longchair groß, mit Sitztiefenverstellung (KL 10 L)</li> <li>■ Sofa mit Seitenteil rechts, mit Sitztiefenverstellung (NL 70R)</li> </ul> <p>ca. B 325, H 95, SH 44, T 171 cm</p> <p><b>Gegen Aufpreis:</b> 1 x Kopfstützenverstellung KV1 1 x Kopfstützenverstellung KV2 2 x Seitenteilverstellung SV1</p>	<p>Stoffgruppe SK 20</p> 

## Vorschläge

Best.-Nr. / Maße  
Beschreibung

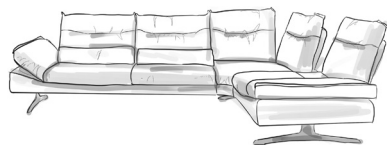
**Vorschlag 2A**

bestehend aus:

- Sofa mit Seitenteil links,  
mit Sitztiefenverstellung (NL 70L)
- Ecksofa mit Hocker,  
mit Sitztiefenverstellung (EP 70 R)

ca. B 289, H 95, SH 44, T 218 cm

**Gegen Aufpreis:**

- 1 x Kopfstützenverstellung KV2
- 1 x Kopfstützenverstellung KV3
- 2 x Seitenteilverstellung SV1

Stoffgruppe SK 20

**Vorschlag 2B**

bestehend aus:

- Ecksofa mit Hocker,  
mit Sitztiefenverstellung (EP 70 L)
- Sofa mit Seitenteil rechts,  
mit Sitztiefenverstellung (NL 70R)

ca. B 289, H 95, SH 44, T 218 cm

**Gegen Aufpreis:**

- 1 x Kopfstützenverstellung KV2
- 1 x Kopfstützenverstellung KV3
- 2 x Seitenteilverstellung SV1

Stoffgruppe SK 20

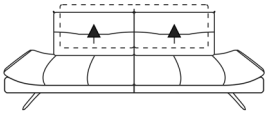
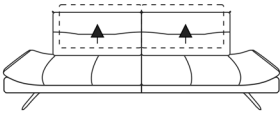

Sofas

		
Maße	ca. B 218, H 95, SH 44, T 99 cm	ca. B 238, H 95, SH 44, T 99 cm
Stoffbedarf (B 140 cm)	8,00 lfm	8,50 lfm
Lederbedarf	15,00 m <sup>2</sup>	16,00 m <sup>2</sup>
Artikel	Sofa mit Sitztiefenverstellung	Sofa groß, mit Sitztiefenverstellung
Best.-Nr.	NL 70	NL 80

**Ausführung**

Stoffgruppe SK 10		
Stoffgruppe SK 20		
Stoffgruppe SK 30		
Stoffgruppe SK 40		
Stoffgruppe SK 50		
Stoffgruppe SK 60		
Stoffgruppe SK 70		
Stoffgruppe SK 80		
Stoffgruppe SK 90		
Stoffgruppe SK 100		
Stoffgruppe SK 110		
Stoffgruppe SK 120		
Stoffgruppe JAB 0		
Ledergruppe LK 10		
Ledergruppe LK 20		
Ledergruppe LK 30		
Ledergruppe LK 40		
Ledergruppe LK 50		
Ledergruppe LK 60		
Ledergruppe LK 70		
Ledergruppe LK 80		
Ledergruppe LK 90		
Ledergruppe LK 100		
Ledergruppe LK 110		
Ledergruppe LK 120		
Preis bei Stoffzugabe		
Preis bei Lederzugabe		

**Gegen Aufpreis:**

Kopfstützenverstellung KV1	–	–
Kopfstützenverstellung KV2	–	–
Kopfstützenverstellung KV3	–	–
Seitenteilverstellung SV1	–	–
Seitenteilverstellung SV2	–	–

Elemente mit Seitenteil

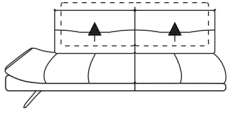
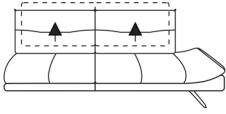
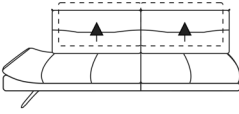
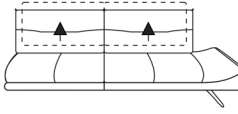
				
Maße	ca. B 179, H 95, SH 44, T 99 cm	ca. B 179, H 95, SH 44, T 99 cm	ca. B 199, H 95, SH 44, T 99 cm	ca. B 199, H 95, SH 44, T 99 cm
Stoffbedarf (B 140 cm)	6,50 lfm	6,50 lfm	7,00 lfm	7,00 lfm
Lederbedarf	12,50 m <sup>2</sup>	12,50 m <sup>2</sup>	13,50 m <sup>2</sup>	13,50 m <sup>2</sup>
Artikel	Sofa mit Seitenteil links, mit Sitztiefenverstellung	Sofa mit Seitenteil rechts, mit Sitztiefenverstellung	Sofa groß mit Seitenteil links, mit Sitztiefenverstellung	Sofa groß mit Seitenteil rechts, mit Sitztiefenverstellung
Best.-Nr.	NL 70L	NL 70R	NL 80L	NL 80R

**Ausführung**

Stoffgruppe SK 10				
Stoffgruppe SK 20				
Stoffgruppe SK 30				
Stoffgruppe SK 40				
Stoffgruppe SK 50				
Stoffgruppe SK 60				
Stoffgruppe SK 70				
Stoffgruppe SK 80				
Stoffgruppe SK 90				
Stoffgruppe SK 100				
Stoffgruppe SK 110				
Stoffgruppe SK 120				
Stoffgruppe JAB 0				
Ledergruppe LK 10				
Ledergruppe LK 20				
Ledergruppe LK 30				
Ledergruppe LK 40				
Ledergruppe LK 50				
Ledergruppe LK 60				
Ledergruppe LK 70				
Ledergruppe LK 80				
Ledergruppe LK 90				
Ledergruppe LK 100				
Ledergruppe LK 110				
Ledergruppe LK 120				
Preis bei Stoffzugabe				
Preis bei Lederzugabe				

**Gegen Aufpreis:**

Kopfstützenverstellung KV1	–	–	–	–
Kopfstützenverstellung KV2				
Kopfstützenverstellung KV3	–	–	–	–
Seitenteilverstellung SV1				
Seitenteilverstellung SV2	–	–	–	–

Longchairs

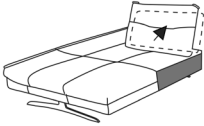
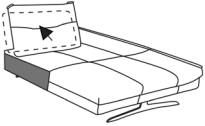
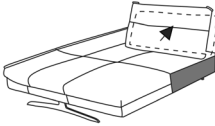
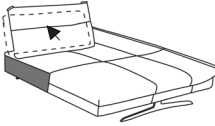
				
Maße	ca. B 116, H 95, SH 44, T 171 cm	ca. B 116, H 95, SH 44, T 171 cm	ca. B 144, H 95, SH 44, T 171 cm	ca. B 144, H 95, SH 44, T 171 cm
Stoffbedarf (B 140 cm)	5,50 lfm	5,50 lfm	6,50 lfm	6,50 lfm
Lederbedarf	10,00 m <sup>2</sup>	10,00 m <sup>2</sup>	12,50 m <sup>2</sup>	12,50 m <sup>2</sup>
Artikel	Longchair links, mit Sitztiefenverstellung	Longchair rechts, mit Sitztiefenverstellung	Longchair links, groß, mit Sitztiefenverstellung	Longchair rechts, groß, mit Sitztiefenverstellung
Best.-Nr.	<b>KL 70L</b>	<b>KL 70R</b>	<b>KL 10L</b>	<b>KL 10R</b>

**Ausführung**

Stoffgruppe SK 10				
Stoffgruppe SK 20				
Stoffgruppe SK 30				
Stoffgruppe SK 40				
Stoffgruppe SK 50				
Stoffgruppe SK 60				
Stoffgruppe SK 70				
Stoffgruppe SK 80				
Stoffgruppe SK 90				
Stoffgruppe SK 100				
Stoffgruppe SK 110				
Stoffgruppe SK 120				
Stoffgruppe JAB 0				
Ledergruppe LK 10				
Ledergruppe LK 20				
Ledergruppe LK 30				
Ledergruppe LK 40				
Ledergruppe LK 50				
Ledergruppe LK 60				
Ledergruppe LK 70				
Ledergruppe LK 80				
Ledergruppe LK 90				
Ledergruppe LK 100				
Ledergruppe LK 110				
Ledergruppe LK 120				
Preis bei Stoffzugabe				
Preis bei Lederzugabe				

**Gegen Aufpreis:**

Kopfstützenverstellung KV1				
Kopfstützenverstellung KV2	-	-	-	-
Kopfstützenverstellung KV3	-	-	-	-
Seitenteilverstellung SV1				
Seitenteilverstellung SV2	-	-	-	-

Ecksofas

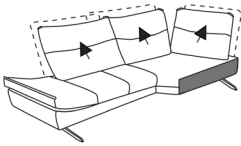
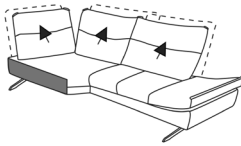
		
Maße	ca. B 110, H 95, SH 44, T 218 cm	ca. B 110, H 95, SH 44, T 218 cm
Stoffbedarf (B 140 cm)	8,50 lfm	8,50 lfm
Lederbedarf	15,50 m <sup>2</sup>	15,50 m <sup>2</sup>
Artikel	Ecksofa links, mit Hocker, mit Sitztiefenverstellung	Ecksofa rechts, mit Hocker, mit Sitztiefenverstellung
Best.-Nr.	EP 70L	EP 70R

**Ausführung**

Stoffgruppe SK 10		
Stoffgruppe SK 20		
Stoffgruppe SK 30		
Stoffgruppe SK 40		
Stoffgruppe SK 50		
Stoffgruppe SK 60		
Stoffgruppe SK 70		
Stoffgruppe SK 80		
Stoffgruppe SK 90		
Stoffgruppe SK 100		
Stoffgruppe SK 110		
Stoffgruppe SK 120		
Stoffgruppe JAB 0		
Ledergruppe LK 10		
Ledergruppe LK 20		
Ledergruppe LK 30		
Ledergruppe LK 40		
Ledergruppe LK 50		
Ledergruppe LK 60		
Ledergruppe LK 70		
Ledergruppe LK 80		
Ledergruppe LK 90		
Ledergruppe LK 100		
Ledergruppe LK 110		
Ledergruppe LK 120		
Preis bei Stoffzugabe		
Preis bei Lederzugabe		

**Gegen Aufpreis:**

Kopfstützenverstellung KV1	–	–
Kopfstützenverstellung KV2	–	–
Kopfstützenverstellung KV3		
Seitenteilverstellung SV1		
Seitenteilverstellung SV2	–	–

Freistehende Elemente

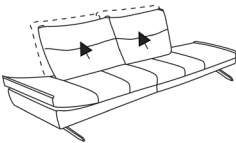
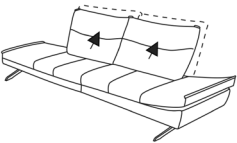
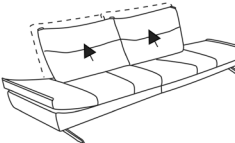
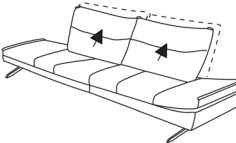
				
Maße	ca. B 218, H 95, SH 44, T 99 cm	ca. B 218, H 95, SH 44, T 99 cm	ca. B 238, H 95, SH 44, T 99 cm	ca. B 238, H 95, SH 44, T 99 cm
Stoffbedarf (B 140 cm)	7,50 lfm	7,50 lfm	8,00 lfm	8,00 lfm
Lederbedarf	14,50 m <sup>2</sup>	14,50 m <sup>2</sup>	15,50 m <sup>2</sup>	15,50 m <sup>2</sup>
Artikel	Daybed links, mit Sitztiefenverstellung	Daybed rechts, mit Sitztiefenverstellung	Daybed links, mit Sitztiefenverstellung	Daybed rechts, mit Sitztiefenverstellung
Best.-Nr.	CL 70L	CL 70R	CL 80L	CL 80R



**Ausführung**

Stoffgruppe SK 10				
Stoffgruppe SK 20				
Stoffgruppe SK 30				
Stoffgruppe SK 40				
Stoffgruppe SK 50				
Stoffgruppe SK 60				
Stoffgruppe SK 70				
Stoffgruppe SK 80				
Stoffgruppe SK 90				
Stoffgruppe SK 100				
Stoffgruppe SK 110				
Stoffgruppe SK 120				
Stoffgruppe JAB 0				
Ledergruppe LK 10				
Ledergruppe LK 20				
Ledergruppe LK 30				
Ledergruppe LK 40				
Ledergruppe LK 50				
Ledergruppe LK 60				
Ledergruppe LK 70				
Ledergruppe LK 80				
Ledergruppe LK 90				
Ledergruppe LK 100				
Ledergruppe LK 110				
Ledergruppe LK 120				
Preis bei Stoffzugabe				
Preis bei Lederzugabe				

**Gegen Aufpreis:**

Kopfstützenverstellung KV1	-	-	-	-
Kopfstützenverstellung KV2				
Kopfstützenverstellung KV3	-	-	-	-
Seitenteilverstellung SV1				
Seitenteilverstellung SV2	-	-	-	-

Hocker

		
Maße	ca. B 72, H 44, T 70 cm	ca. B 142, H 44, T 70 cm
Stoffbedarf (B 140 cm)	2,00 lfm	3,00 lfm
Lederbedarf	2,50 m <sup>2</sup>	4,50 m <sup>2</sup>
Artikel	Hocker	Hocker, übergroß
Best.-Nr.	<b>G 70</b>	<b>G 140</b>



**Ausführung**

Stoffgruppe SK 10		
Stoffgruppe SK 20		
Stoffgruppe SK 30		
Stoffgruppe SK 40		
Stoffgruppe SK 50		
Stoffgruppe SK 60		
Stoffgruppe SK 70		
Stoffgruppe SK 80		
Stoffgruppe SK 90		
Stoffgruppe SK 100		
Stoffgruppe SK 110		
Stoffgruppe SK 120		
Stoffgruppe JAB 0		
Ledergruppe LK 10		
Ledergruppe LK 20		
Ledergruppe LK 30		
Ledergruppe LK 40		
Ledergruppe LK 50		
Ledergruppe LK 60		
Ledergruppe LK 70		
Ledergruppe LK 80		
Ledergruppe LK 90		
Ledergruppe LK 100		
Ledergruppe LK 110		
Ledergruppe LK 120		
Preis bei Stoffzugabe		
Preis bei Lederzugabe		

**Gegen Aufpreis:**

Kopfstützenverstellung KV1	-	-
Kopfstützenverstellung KV2	-	-
Kopfstützenverstellung KV3	-	-
Seitenteilverstellung SV1	-	-
Seitenteilverstellung SV2	-	-

Zubehör

				
Maße	ca. B 68, H 17, T 10 cm	ca. B 78, H 17, T 10 cm	ca. B 98, H 17, T 10 cm	
Stoffbedarf (B 140 cm)	1,00 lfm	1,00 lfm	1,00 lfm	-
Lederbedarf	1,00 m <sup>2</sup>	1,00 m <sup>2</sup>	1,00 m <sup>2</sup>	-
Artikel	Nierenkissen für Raster 70 cm	Nierenkissen für Raster 80 cm	Nierenkissen für Raster 100 cm	Sockelfuß Z
Best.-Nr.	UN 70.	UN 80.	UN 100	Sockelfuß Z



**Ausführung**

Stoffgruppe SK 10				
Stoffgruppe SK 20				
Stoffgruppe SK 30				
Stoffgruppe SK 40				
Stoffgruppe SK 50				
Stoffgruppe SK 60				
Stoffgruppe SK 70				
Stoffgruppe SK 80				
Stoffgruppe SK 90				
Stoffgruppe SK 100				
Stoffgruppe SK 110				
Stoffgruppe SK 120				
Stoffgruppe JAB 0				
Ledergruppe LK 10				
Ledergruppe LK 20				
Ledergruppe LK 30				
Ledergruppe LK 40				
Ledergruppe LK 50				
Ledergruppe LK 60				
Ledergruppe LK 70				
Ledergruppe LK 80				
Ledergruppe LK 90				
Ledergruppe LK 100				
Ledergruppe LK 110				
Ledergruppe LK 120				
Preis bei Stoffzugabe				
Preis bei Lederzugabe				

**Gegen Aufpreis:**

Kopfstützenverstellung KV1	-	-	-	-
Kopfstützenverstellung KV2	-	-	-	-
Kopfstützenverstellung KV3	-	-	-	-
Seitenteilverstellung SV1	-	-	-	-
Seitenteilverstellung SV2	-	-	-	-

Zusammenstellungen

		
Maße	ca. B 325, H 95, SH 44, T 171 cm	ca. B 325, H 95, SH 44, T 171 cm
Stoffbedarf (B 140 cm)	13,00 lfm	13,00 lfm
Lederbedarf	25,00 m <sup>2</sup>	25,00 m <sup>2</sup>
Artikel	Sofa mit Seitenteil links, mit Sitztiefenverstellung – Longchair rechts, groß, mit Sitztiefenverstellung	Longchair links, groß, mit Sitztiefenverstellung – Sofa mit Seitenteil rechts, mit Sitztiefenverstellung
Best.-Nr.	NL70L – KL10R	KL10L – NL70R



Ausführung

Stoffgruppe SK 10		
Stoffgruppe SK 20		
Stoffgruppe SK 30		
Stoffgruppe SK 40		
Stoffgruppe SK 50		
Stoffgruppe SK 60		
Stoffgruppe SK 70		
Stoffgruppe SK 80		
Stoffgruppe SK 90		
Stoffgruppe SK 100		
Stoffgruppe SK 110		
Stoffgruppe SK 120		
Stoffgruppe JAB 0		
Ledergruppe LK 10		
Ledergruppe LK 20		
Ledergruppe LK 30		
Ledergruppe LK 40		
Ledergruppe LK 50		
Ledergruppe LK 60		
Ledergruppe LK 70		
Ledergruppe LK 80		
Ledergruppe LK 90		
Ledergruppe LK 100		
Ledergruppe LK 110		
Ledergruppe LK 120		
Preis bei Stoffzugabe		
Preis bei Lederzugabe		

Gegen Aufpreis:

Kopfstützenverstellung KV1		
Kopfstützenverstellung KV2		
Kopfstützenverstellung KV3	–	–
Seitenteilverstellung SV1		
Seitenteilverstellung SV2	–	–

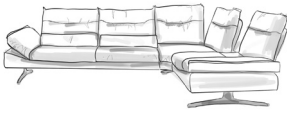
## Zusammenstellungen

		
Maße	ca. B 289, H 95, SH 44, T 218 cm	ca. B 289, H 95, SH 44, T 218 cm
Stoffbedarf (B 140 cm)	15,00 lfm	15,00 lfm
Lederbedarf	28,00 m <sup>2</sup>	28,00 m <sup>2</sup>
Artikel	Sofa mit Seitenteil links, mit Sitztiefenverstellung – Ecksofa rechts, mit Hocker, mit Sitztiefenverstellung	Ecksofa links, mit Hocker, mit Sitztiefenverstellung – Sofa mit Seitenteil rechts, mit Sitztiefenverstellung
Best.-Nr.	<b>NL70L – EP70R</b>	<b>EP70L – NL70R</b>

## Ausführung

Stoffgruppe SK 10		
Stoffgruppe SK 20		
Stoffgruppe SK 30		
Stoffgruppe SK 40		
Stoffgruppe SK 50		
Stoffgruppe SK 60		
Stoffgruppe SK 70		
Stoffgruppe SK 80		
Stoffgruppe SK 90		
Stoffgruppe SK 100		
Stoffgruppe SK 110		
Stoffgruppe SK 120		
Stoffgruppe JAB 0		
Ledergruppe LK 10		
Ledergruppe LK 20		
Ledergruppe LK 30		
Ledergruppe LK 40		
Ledergruppe LK 50		
Ledergruppe LK 60		
Ledergruppe LK 70		
Ledergruppe LK 80		
Ledergruppe LK 90		
Ledergruppe LK 100		
Ledergruppe LK 110		
Ledergruppe LK 120		
Preis bei Stoffzugabe		
Preis bei Lederzugabe		

## Gegen Aufpreis:

Kopfstützenverstellung KV1	–	–
Kopfstützenverstellung KV2		
Kopfstützenverstellung KV3		
Seitenteilverstellung SV1		
Seitenteilverstellung SV2	–	–



**Musterring**

Musterring International  
Josef Höner GmbH & Co. KG  
Hauptstr. 134-140  
33378 Rheda-Wiedenbrück

- Tel.: +49 (0)5242 592-01
- E-Mail: [service@musterring.de](mailto:service@musterring.de)
- Web / Blog: [www.musterring.com](http://www.musterring.com)
- Instagram: [www.instagram.com/Musterring](https://www.instagram.com/Musterring)
- Facebook: [www.facebook.com/Musterring](https://www.facebook.com/Musterring)